

CORDLESS VACUUM CLEANER

USER MANUAL

—
Elite 4

Laresar

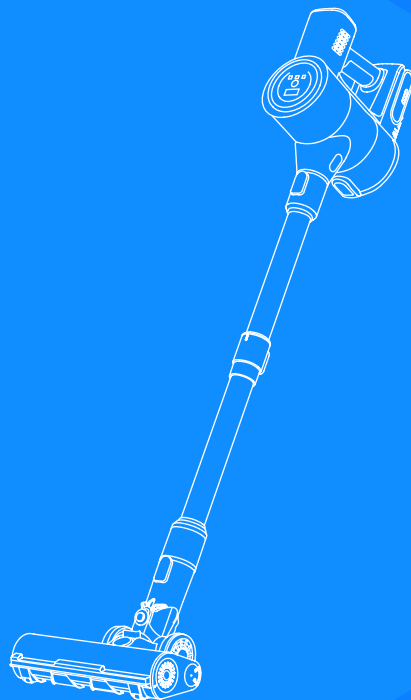

CONTENU

1. AVERTISSEMENT DE SÉCURITÉ IMPORTANT	57
1.1 Précautions Lors de l'Utilisation	57
1.2 Remarques sur la Batterie	58
1.3 Remarques sur la Charge	59
1.4 Précautions de Stockage Et d'Entretien	60
2. CONTENU DE L'EMBALLAGE	62
3. APERÇU ET ACCESSOIRES	63
3.1 Aperçu	63
3.2 Écran d'Affichage Numérique	64
3.3 Accessoires	65
4. MONTAGE ET MONTAGE MURAL	66
4.1 Assemblage du Produit	66
4.2 Support Mural de Charge	67
5. COMMENT UTILISER	68
5.1 Commencer à Travailler	68
5.2 Sélectionner le Mode De Nettoyage	69
5.3 Indicateur Anormal	71
6. MÉTHODES DE CHARGEMENT	72
6.1 Méthodes de Charge	72
6.2 Indicateur de Batterie	73
7. ENTRETIEN	74
7.1 Nettoyage du Corps Principal	74
7.2 Nettoyage du Godet à Poussière	75
7.3 Nettoyage du Filtre	76
7.4 Nettoyage du Rouleau Brosse	77
8. SPÉCIFICATION	78
9. RÉOLUTION DES PROBLÈMES	79
10. GARANTIE	80

1. AVERTISSEMENT DE SÉCURITÉ IMPORTANT

 **ATTENTION:** Avant d'utiliser cette machine, veuillez lire attentivement toutes les instructions du manuel et les mises en garde sur la machine.

1.1 Précautions Lors de l'Utilisation

01. Cette machine Laesar n'est pas destinée à être utilisée par des personnes (y compris des enfants) ayant des capacités physiques, sensorielles ou de raisonnement réduites, ou un manque d'expérience et de connaissances, à moins qu'elles n'aient reçu une supervision ou des instructions concernant l'utilisation de la machine par une personne responsable de leur sécurité.
02. Utilisez uniquement comme décrit dans ce manuel d'utilisation Laesar. Si la machine ne fonctionne pas comme elle le devrait, si elle a reçu un coup violent, si elle est tombée, endommagée, laissée à l'extérieur ou tombée dans l'eau, ne l'utilisez pas et contactez l'équipe d'assistance de Laesar.
03. Convient **UNIQUEMENT** aux endroits secs. N'installez pas, ne chargez pas et n'utilisez pas cette machine à l'extérieur, dans une salle de bain ou à moins de 10 pieds (3 mètres) d'une piscine. Ne pas utiliser sur des surfaces humides et ne pas exposer à l'humidité, à la pluie ou à la neige.
04. Lorsque vous utilisez cette machine, veuillez garder les cheveux, les vêtements amples, les doigts et toutes les parties du corps éloignés des ouvertures et des pièces mobiles. Ne dirigez pas le tuyau, le tube en alliage d'aluminium ou d'autres accessoires vers vos yeux ou vos oreilles et ne les mettez pas dans votre bouche.
05. Ne pas utiliser pour ramasser des objets durs, tels que du laitier de verre, des aiguilles, des clous, etc.
06. Ne touchez pas le chargeur avec les mains mouillées pour éviter les chocs électriques. 
07. Utilisez uniquement les accessoires et pièces de rechange recommandés par Laesar.
08. Ne pas utiliser sans le bac à poussière et le (s) filtre (s) en place.

09. Lors du retrait ou du remplacement d'une barre de brosse motorisée, veillez à ne pas tirer sur le bouton d'alimentation tant que la tête de nettoyage n'a pas été remontée.
10. N'arrosez pas et ne renversez pas de liquide sur l'aspirateur. Si cela se produit, cela augmentera le risque de choc électrique. ⚠
11. Faites très attention lors du nettoyage des escaliers.
12. Veuillez ne pas utiliser l'aspirateur pour aspirer le détergent, le kérosène, la suie, la poussière humide, l'eau, les eaux usées, les allumettes et autres articles.
13. Veuillez ne pas utiliser d'aspirateur pour aspirer de petites particules telles que du ciment, de la poudre de gypse, de la poudre murale ou de gros objets tels que des boules de papier, sinon l'aspirateur se bloquerait et le moteur grillerait.

1.2 Remarques sur la Batterie

01. Ne jetez pas la batterie et elle doit être mise au rebut en toute sécurité conformément aux réglementations locales.
02. N'utilisez pas de batterie ou de machine endommagée ou modifiée. Les batteries endommagées ou modifiées peuvent présenter un comportement imprévisible entraînant un incendie, une explosion ou un risque de blessure. ⚠
03. N'incinerez pas les piles et ne les exposez pas à des températures élevées, car elles pourraient exploser. ⚠
04. La batterie est une unité scellée et dans des circonstances normales ne pose aucun problème de sécurité. Dans le cas peu probable où du liquide fuirait de la batterie, ne touchez pas le liquide car cela pourrait provoquer une irritation ou des brûlures, et observez les précautions suivantes: ⚠
 - Contact avec la peau - peut provoquer une irritation. Lavez à l'eau et au savon.
 - Inhalation - peut provoquer une irritation respiratoire. Exposer à l'air frais et consulter un médecin.
 - Contact avec les yeux - peut provoquer une irritation. Rincer immédiatement les yeux à grande eau pendant au moins 15 minutes. Cherchez une assistance médicale.
 - Élimination - portez des gants pour manipuler la batterie et jetez-les immédiatement, conformément aux

ordonnances ou réglementations locales.

05. Lorsque la batterie n'est pas utilisée, éloignez-la des trombones, pièces de monnaie, clés, clous, vis ou autres petits objets métalliques qui pourraient établir une connexion d'un terminal à un autre.

1.3 Remarques sur la Charge

01. Avant utilisation, vérifiez que le cordon du chargeur ne présente aucun signe de dommage ou de vieillissement. Un cordon de chargeur endommagé ou emmêlé augmente le risque d'incendie et d'électrocution. ⚠
02. Ne modifiez en aucun cas le chargeur.
03. Le chargeur a été conçu pour une tension spécifique. Vérifiez toujours que la tension secteur est la même que celle indiquée sur la plaque signalétique
04. Débranchez le chargeur lorsqu'il n'est pas utilisé pendant de longues périodes.
05. Lorsque votre aspirateur est complètement chargé, doit être nettoyé ou réparé, veuillez débrancher le chargeur à temps et ne pas tirer directement sur le cordon d'alimentation.
06. Ne tirez pas sur le cordon pour le déconnecter d'une prise, saisissez la fiche et tirez pour le déconnecter.
07. N'enroulez pas le cordon autour du chargeur lors du stockage.
08. Veuillez recharger complètement la batterie lors de la première utilisation ou après un stockage prolongé. Si le produit n'est pas utilisé pendant une longue période, veuillez vous assurer que la batterie est rechargée et utilisée tous les trois mois au moins.
09. Si de la fumée ou un incendie se produit pendant la charge, débranchez immédiatement le chargeur et utilisez un extincteur pour éteindre le feu. N'utilisez pas d'eau pour éteindre le feu, cela augmentera le risque de choc électrique. ⚠
10. Suivez toutes les instructions de chargement et ne chargez pas la batterie ou la machine en dehors de la plage de

température spécifiée dans les instructions. Une charge incorrecte ou à une température en dehors de la plage spécifiée peut endommager la batterie et augmenter le risque d'incendie. Pour garantir une durée de vie maximale de la batterie, Laesar recommande ce qui suit: 

- Lorsqu'elle n'est pas utilisée, la machine doit être stockée à température ambiante. Plage recommandée: de 64 ° F (18 ° C) à 82 ° F (28 ° C).
- La plage de température ambiante pour le fonctionnement et la charge doit être comprise entre 8 ° C (50 ° F) et 35 ° C (86 ° F).

1.4 Précautions de Stockage Et d'Entretien

01. Veuillez stocker le produit dans un environnement frais et sec. Veuillez éviter un ensoleillement prolongé sur le produit.
02. Le chargeur doit être retiré de la prise avant de retirer la batterie, de nettoyer ou d'entretenir l'appareil.
03. Veuillez utiliser un chiffon sec pour nettoyer l'aspirateur. Veuillez ne pas utiliser de gaz ou de liquide susceptible de fissurer la surface ou de décolorer.
04. N'appliquez aucun parfum ou produit parfumé sur le (s) filtre (s) de cette machine. Les produits chimiques contenus dans ces produits sont connus pour être inflammables et peuvent provoquer un incendie de la machine.
05. N'effectuez aucun entretien autre que celui indiqué dans ce manuel ou conseillé par l'équipe d'assistance de Laesar.
06. Ne démontez pas la machine car un remontage incorrect peut entraîner un choc électrique ou un incendie. Contactez l'équipe d'assistance Laesar lorsqu'un service ou une réparation est nécessaire.

CONSERVEZ CES INSTRUCTIONS



Ne pas utiliser à proximité de flammes nues.



Ne pas stocker à proximité de sources de chaleur.



N'aspirez pas d'eau ou de liquides.



Ne ramassez pas d'objets en feu.



Ne mettez pas les mains près de la barre de brosse lorsque la machine est en cours d'utilisation.



Ne placez pas sur ou à proximité de la cuisinière.

2. CONTENU DE L'EMBALLAGE

Veillez vérifier et confirmer les accessoires et les pièces conformément à la feuille suivante avant utilisation.

Nom De La Pièce	Quantité	Nom De La Pièce	Quantité
Corps Principal	1	Remplacement du Filtre	1
Tube à Double Section	1	Brosse à Canapé	1
Tête De Brosse Motorisée	1	Support Mural de Charge	1
Brosse à Rouleau 2 en 1	1	Chargeur	1
Buse à Fente Longue	1	Batterie	1
Brosse à Rembourrage 2 en 1	1	Manuel De l'Utilisateur	1
Mini Brosse De Nettoyage	1		

3. APERÇU ET ACCESSOIRES

3.1 Aperçu

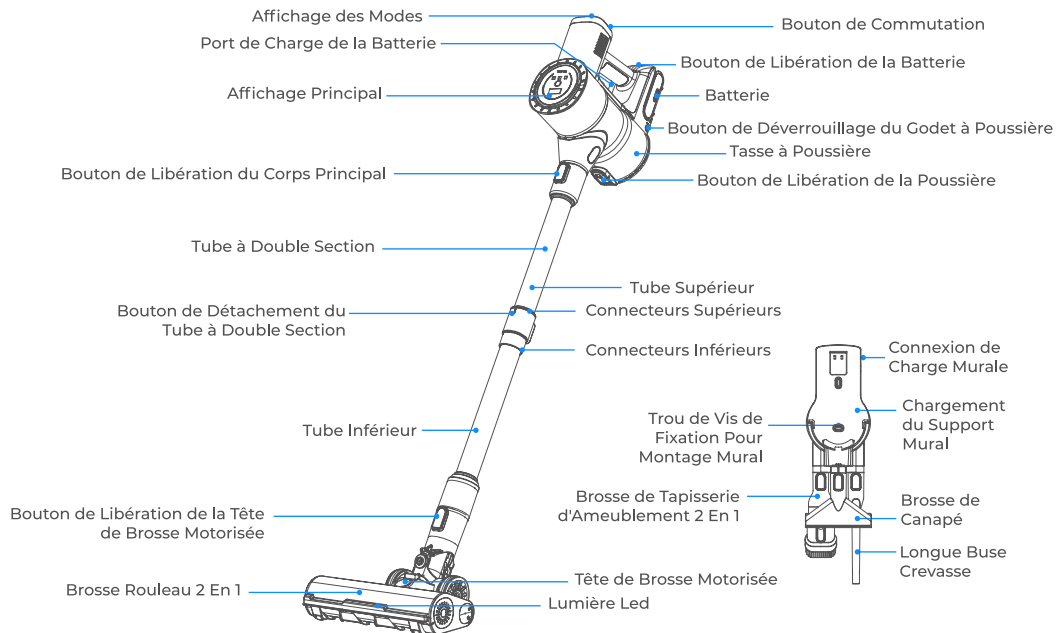

3.2 Écran d'Affichage Numérique

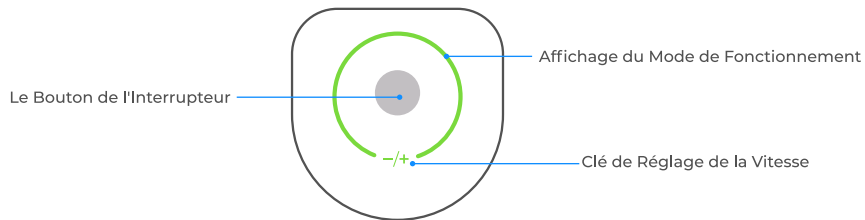

Affichage du Mode

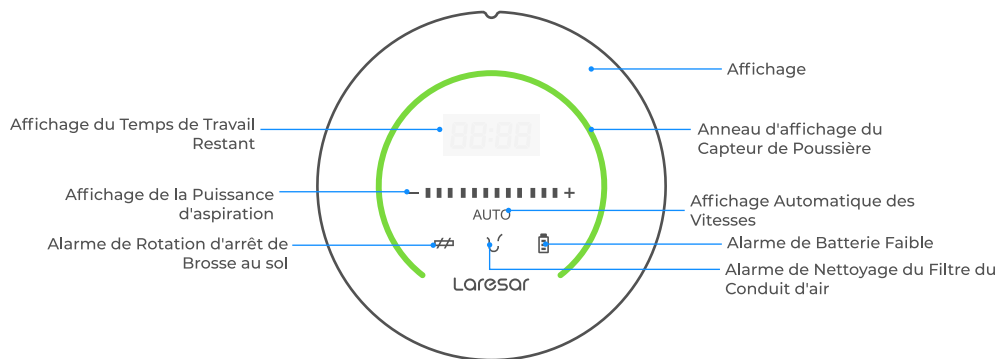

Affichage principal

3.3 Accessoires

1. 2 en 1 Brosse D'ameublement

La conception rétractable à brosse peut vous aider à éliminer la poussière et les poils des meubles rembourrés et des meubles à surface dure.

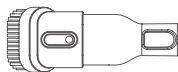

3. Canapé Brosse

Vous aide à éliminer la poussière ou les fibres de votre canapé ou de votre lit.

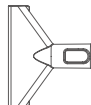

5. Plaque de Montage Mural

Maintenez l'aspirateur sur la plaque murale pour un rangement et une charge faciles de la batterie.

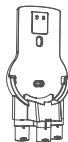

2. Longue Buse à Crevasse

Enlevez la poussière sur les zones difficiles d'accès comme les fenêtres, les pieds de lit, les espaces entre les tables et les chaises, etc.

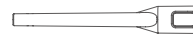

4. Outil de Nettoyage des Cheveux

Enlevez les poils, les déchets et la micro-poussière sur la tige de la brosse pour garder la tête de brosse propre.

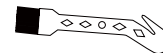

6. Brosse à Rouleau 2 en 1

Enlevez la poussière, les débris et les cheveux des sols durs, des tapis et du velet.



4. MONTAGE ET MONTAGE MURAL

4.1 Assemblage du Produit

4.1.1 Installer la Batterie

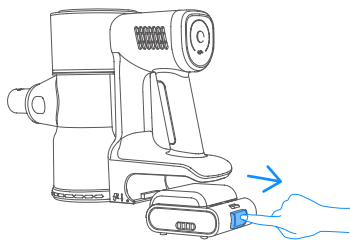

4.1.2 Installer Le Tube à Double Section

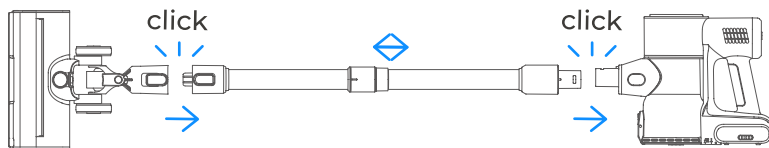

4.1.3 Installer l'Accessoire de Nettoyage Souhaité

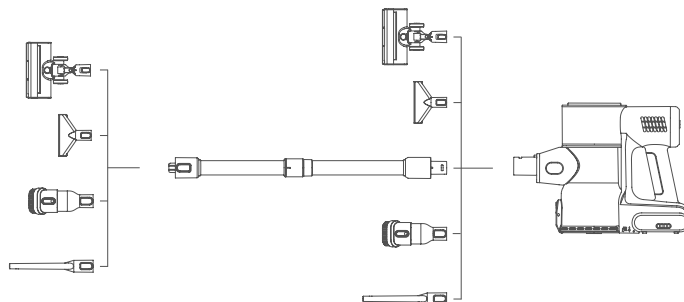

4.2 Support Mural de Charge

Maintenez le support mural de charge contre le mur à travers les deux trous de vis de fixation et fixez-le au mur avec des vis, puis accrochez l'aspirateur au mur.

AVERTISSEMENT

- Veuillez vous assurer qu'il n'y a pas de câbles et fils de gaz, d'eau ou électriques derrière la zone de montage.
- Pour éviter que la station d'accueil ne tombe, veuillez vous assurer qu'elle doit être installée fermement.

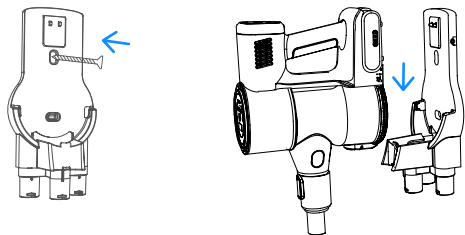

5. COMMENT UTILISER



Avant utilisation, assurez-vous que

- La batterie est complètement chargée et fixée en place.
- Le bac à poussière et les filtres sont nettoyés, séchés et fixés en place.

5.1 Commencer à Travailler

Appuyez sur le bouton interrupteur, l'appareil commencera à fonctionner. Appuyez à nouveau sur le bouton pour éteindre l'appareil.

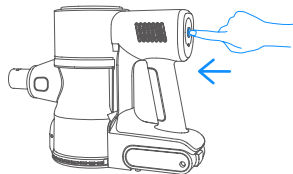

- Environ 2 à 5 secondes après la mise sous tension, l'écran affiche le temps de fonctionnement restant.



5.2 Sélectionner le Mode de Nettoyage

- Démarrez en Mode "Vitesse Moyenne"
- Appuyez sur la touche "-/+ " pour passer en Mode "Haute Vitesse"
- Appuyez à nouveau sur la touche "-/+ " pour passer en Mode "Basse Vitesse"
- Appuyez longuement sur la touche "-/+ " pour passer en Mode "Auto"

5.2.1 Mode Clé

Appuyez sur la touche "-/+ " de réglage de la vitesse et l'affichage du mode indiquera une couleur en fonction de la vitesse d'aspiration, le rouge indique une vitesse élevée, le bleu indique une vitesse moyenne et le vert indique une vitesse faible.

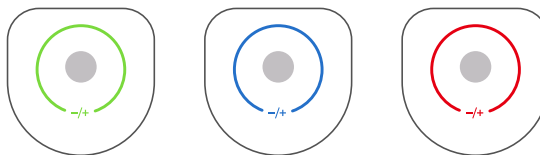

5.2.2 Mode Automatique

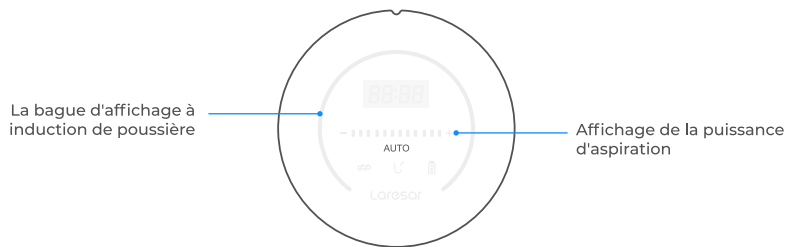

- Appuyez longuement sur la touche “-/+” sur l'affichage du mode pour entrer en mode automatique. L'anneau d'affichage du capteur de poussière sur l'écran principal indiquera une couleur en fonction de la vitesse d'aspiration, le rouge indique une vitesse élevée et le vert indique une vitesse faible.
- **La bague d'affichage à induction de poussière:** clignote en vert dans des conditions normales, mais lorsque la quantité de poussière augmente, le vert devient progressivement rouge - plus le rouge est brillant, plus la poussière s'accumule.
- **Affichage de la puissance d'aspiration:** plus la barre d'affichage de la puissance d'aspiration s'allume, plus la puissance d'aspiration est importante.

5.3 Indicateur Anormal

- Lorsque le rouleau de brosse de sol est bloqué, le voyant LED de la brosse de sol électrique s'éteint et le voyant rouge du rouleau de brosse clignote puis s'éteint.

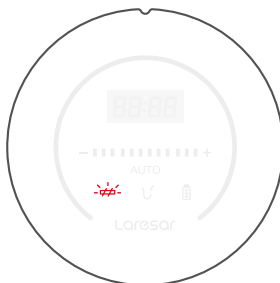

- Lorsque le conduit d'air ou le filtre sont bloqués, l'alarme de nettoyage du filtre du conduit continue de clignoter en mode basse et moyenne vitesse jusqu'à ce que le blocage soit levé. Et en mode haute vitesse, l'appareil s'éteint automatiquement après que l'alarme clignote pendant environ 5 secondes jusqu'à ce que le blocage soit levé.



6. MÉTHODES DE CHARGEMENT

6.1 Méthodes de Charge

01. Retirez la batterie et chargez-la séparément

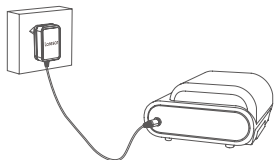

02. Connectez le corps principal pour charger

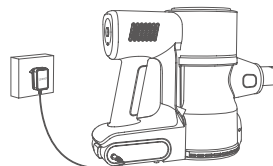

03. Accrochez-vous au support mural pour charger

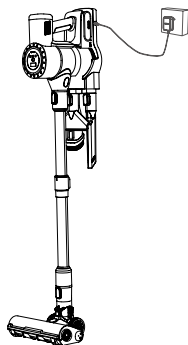

6.2 Indicateur de Batterie

6.2.1 Indicateur de Charge

- L'indicateur de batterie clignote en bleu lors de la charge et reste bleu fixe lorsqu'il est complètement chargé.

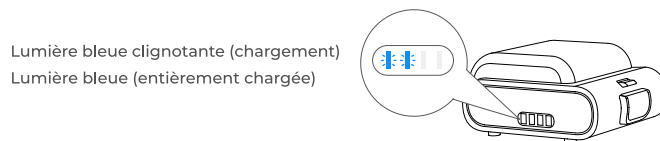

- Lors de la charge, l'affichage du mode de fonctionnement clignote.

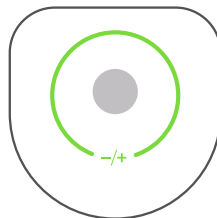

6.2.2 Indicateur de Niveau de Batterie Faible

- Lorsque le niveau de la batterie est inférieur à 10 %, l'indicateur de batterie sur l'écran commence à clignoter en rouge. L'aspirateur doit être chargé dès que possible.

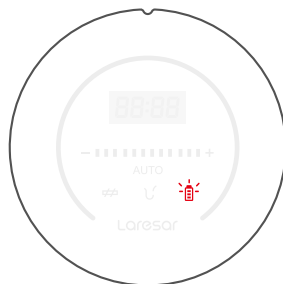

7. ENTRETIEN

Veillez le nettoyer régulièrement pour prolonger la durée de vie de l'aspirateur.

7.1 Nettoyage du Corps Principal

- Eteignez l'appareil avant de nettoyer le corps.
- Veillez utiliser un détergent neutre, essuyez le corps avec un chiffon à moitié humide.
- Veillez éviter l'exposition au soleil et stocker dans un endroit frais et sec.

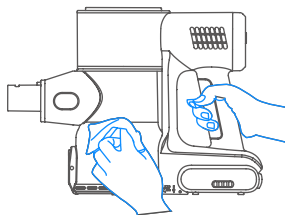

7.2 Nettoyage du Godet à Poussière

7.2.1 Vider le Godet à Poussière

- Appuyez sur le bouton de déverrouillage du bac à poussière pour vider la poussière.
- Lors de l'utilisation, si les déchets dans le bac à poussière dépassent la ligne MAX, veuillez le vider à temps.

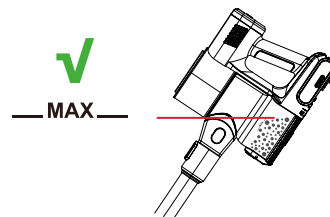
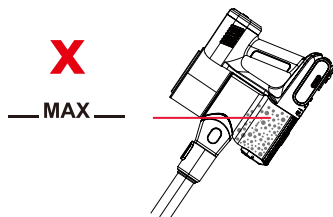
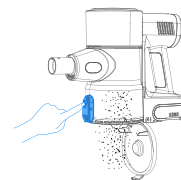
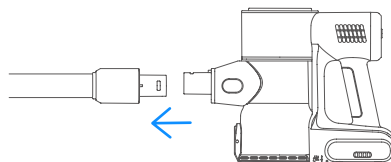

7.2.2 Nettoyer le Bac à Poussière

- Appuyez sur le bouton de déverrouillage du godet à poussière pour retirer le godet à poussière, sortez tour à tour le filtre HEPA, le filtre multi-cône et le filtre en acier inoxydable.

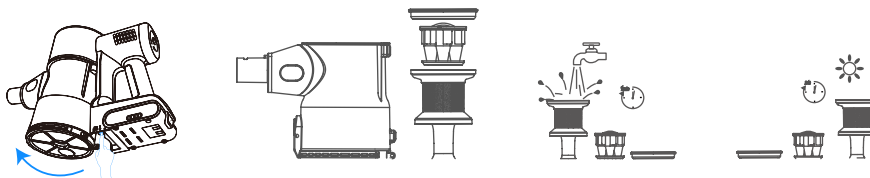

7.3 Nettoyage du Filtre

⚠ **Remarque:** Lavez les filtres à l'eau froide au moins une fois par mois.

- Le filtre HEPA peut être rincé à l'eau pour enlever la poussière.
- Veuillez vous assurer que les filtres sont complètement secs avant le remontage.



7.4 Nettoyage du Rouleau Brosse

⚠ **Remarque:** après de longues périodes d'utilisation, les poils peuvent être coincés par des cheveux ou une accumulation similaire. Il est recommandé de nettoyer périodiquement le rouleau brosse pour assurer un fonctionnement efficace et maintenir l'aspiration.

- Retirez le rouleau brosse, nettoyez doucement la fenêtre de la brosse motorisée et la bouche d'aspiration.

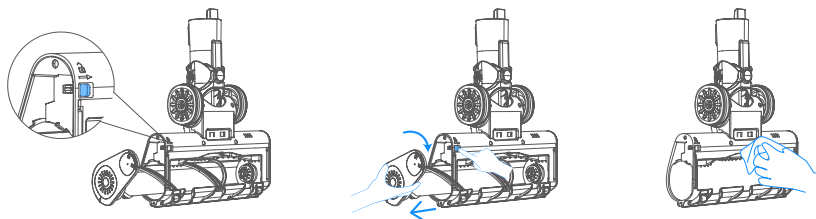

- Retirez les débris enroulés autour du rouleau avec l'outil de nettoyage des cheveux Laesar, puis rincez à l'eau.

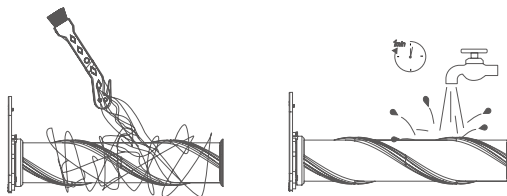

- Insérez le rouleau dans la fenêtre de la brosse motorisée, poussez le couvercle jusqu'à ce qu'il soit bien en place. (Veuillez vous assurer que le rouleau à brosse est complètement sec avant de l'utiliser.)



8. SPÉCIFICATION

Produit	Aspirateur Sans Fil
Modèle	Elite 4
Tension nominale	25.9V 
Cleaning Modes	Bas/Moyen/Haut/Automatique

9. RÉOLUTION DES PROBLÈMES

PROBLÈME	CAUSE	SOLUTION
L'aspirateur ne peut pas fonctionner	<ol style="list-style-type: none"> (1) Hors de puissance (2) Batterie non installée en place (3) La tête de brosse motorisée est bloquée par des cheveux et d'autres débris (4) Protection automatique contre la surchauffe (5) Le bouton de commutation ne peut pas fonctionner 	<ol style="list-style-type: none"> (1) Chargez l'aspirateur (2) Batterie installée en place (3) Nettoyez la tête de brosse motorisée (4) Redémarrer après refroidissement (5) Contactez le support Laesar pour le remplacement
Aspiration faible	<ol style="list-style-type: none"> (1) La tasse à poussière est pleine d'ordures (2) Défecteur de poussière mal aligné (3) Le filtre est obstrué ou n'est pas installé en place (4) Éponge filtrante ou filtre HEPA pas sec (5) Le tube d'extension et la tête de brosse motorisée sont bloqués par des cheveux ou d'autres débris (6) Faible puissance 	<ol style="list-style-type: none"> (1) Videz le bac à poussière (2) Alignez le défecteur de poussière sur le trou correct (3) Nettoyez ou changez le filtre et réinstallez-le correctement (4) Séchez l'éponge filtrante ou le filtre HEPA (5) Nettoyez le tube d'extension et la tête de brosse motorisée (6) Chargez l'aspirateur
L'indicateur de charge ne s'allume pas ou clignote anormalement	<ol style="list-style-type: none"> (1) La batterie est morte ou cassée (2) L'adaptateur n'est pas correctement connecté (3) Le port de charge de la batterie n'est pas aligné avec la connexion de charge du support mural (4) L'adaptateur est incorrect 	<ol style="list-style-type: none"> (1) Changez la batterie (2) Assurez-vous que l'adaptateur est complètement branché dans la prise et la batterie (3) Alignez le port de charge de la batterie avec la connexion de charge murale (4) Utilisez le bon adaptateur
Temps de fonctionnement insuffisant après la charge	<ol style="list-style-type: none"> (1) Temps de charge insuffisant (2) Vieillesse de la batterie (3) Tête de brosse motorisée ou obstruée par des cheveux ou d'autres débris (4) L'adaptateur est incorrect 	<ol style="list-style-type: none"> (1) Aspirateur complètement chargé (2) Changer la batterie (3) Nettoyez la tête de brosse motorisée (4) Utilisez l'adaptateur fourni par Laesar
La brosse de sol électrique ne tourne pas	<ol style="list-style-type: none"> (1) Les rouleaux de brosse sont bloqués par des cheveux, des cailloux ou d'autres débris (2) Le réservoir à poussière est plein de poussière 	<ol style="list-style-type: none"> (1) Nettoyez les rouleaux de brosse (2) Évitez de ramasser de gros déchets, tels que des cailloux (3) Videz le bac à poussière (4) Contactez le support Laesar pour le remplacement

10. GARANTIE

La Garantie Limitée De 2 Ans

- Votre machine Laesar bénéficie d'une garantie de 2 ans contre les défauts de matériaux et de fabrication d'origine, lorsqu'elle est utilisée à des fins privées conformément au manuel d'instructions de Laesar.
- Cette garantie fournit, sans frais supplémentaires pour vous, toute la main-d'œuvre et les pièces nécessaires pour garantir que votre machine est en bon état de fonctionnement pendant la période de garantie.

QU'EST-CE QUI EST COUVERT?

- Selon les exigences décrites dans ce manuel d'instructions, sous réserve des conditions et exclusions suivantes.
- S'applique uniquement aux achats effectués auprès des détaillants autorisés de Laesar.
- Cette garantie ne sera valable que si la machine est utilisée dans le pays dans lequel elle a été vendue.

CE QUI N'EST PAS COUVERT?

Laesar ne sera pas responsable des coûts, dommages ou réparations résultant de:

- Machines achetées auprès d'un revendeur non autorisé.
- Fonctionnement ou manipulation imprudente, mauvaise utilisation, abus et / ou manque d'entretien ou d'utilisation non conforme au manuel d'instructions Laesar.
- Les machines sont utilisées à des fins commerciales ou de location en plus d'un usage domestique normal.
- Utilisation de pièces non conformes au manuel d'instructions Laesar.
- Utilisation de pièces et d'accessoires autres que ceux produits ou recommandés par Laesar.
- Facteurs externes sans rapport avec la qualité et l'utilisation du produit, comme les dégâts d'eau accidentels.
- Réparations ou modifications effectuées par des parties ou agents non autorisés.

- Usure normale, y compris le godet à poussière, la courroie, le filtre, HEPA, le rouleau à brosse et le cordon d'alimentation (ou lorsque des dommages externes ou des abus sont diagnostiqués), des dommages au tapis ou au sol dus à une utilisation non conforme aux instructions du fabricant ou à un défaut de rotation le rouleau brosse si nécessaire.
- Réduction du temps de décharge de la batterie en raison de son âge ou de son utilisation.

COMMENT RÉCLAMER?

- Veuillez conserver votre preuve d'achat. Pour faire une réclamation dans le cadre de notre garantie limitée, vous devez fournir votre reçu d'achat original avec la date d'achat et le numéro de commande.
- Tous les travaux seront effectués par Laresar ou son agence agréée.
- Toute pièce défectueuse remplacée deviendra la propriété de Laresar.
- Le service sous cette garantie ne prolongera pas la période de cette garantie.

Si votre machine ne fonctionne pas correctement ou si vous avez encore des questions après avoir lu attentivement ce manuel, n'hésitez pas à nous contacter, nous ferons de notre mieux pour vous fournir une solution satisfaisante.



Email our Customer Service:
support04@laresar.us

Laresar is here to help and
we are glad to serve you.



Declaration of Conformity

We (Manufacturer is responsible for this declaration)

Ekoo Electronic Co.,Ltd.

(Company name)

B09,block B,f2,bldg.b,runfeng Pioneer Park,no.973, minzhi Avenue, Minzhi St., Longhua, Shenzhen, CN

(Company address)

declare under our sole responsibility that the product

Trade name: Laesar

Equipment: Vacuum Cleaner

Model No. : Elite 4

to which this declaration relates is in conformity with the essential requirement set out in the Council Directive on the Approximation of the laws of the Member States relating to LVD Directive(2014/35/EU) & EMC Directive(2014/30/EU) & RoHS(2011/65/EU) product is responsible to affix CE marking, the following standards were applied:

EN 60335-2-2:2010+A11:2012+A1:2013

EN 60335-1:2012+A11:2014+A13:2017+A1:2019+A14:2019+A2:2019

EN 62233:2008

EN 55014-1:2021

EN 55014-2:2021

EN IEC 61000-3-2:2019+A1:2021

EN 61000-3-3:2013+A2019

IEC62321-3-1:2013

IEC62321-4:2013

IEC62321-5:2013

IEC62321-6:2015

IEC62321-7-1:2015

IEC62321-7-2:2017

IEC62321-8:2017

Full Name: George.wang

Position: Approbation Manager

Signature: George.wang

Place/Date: Shenzhen,China/Feb.23-2022