

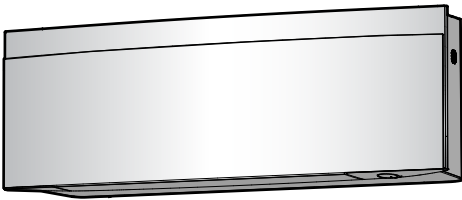

# Manual de instalare

## Instalație de climatizare Daikin pentru încăperi



**FTXJ20A2V1BW  
FTXJ25A2V1BW  
FTXJ35A2V1BW  
FTXJ42A2V1BW  
FTXJ50A2V1BW**

**FTXJ20A2V1BS  
FTXJ25A2V1BS  
FTXJ35A2V1BS  
FTXJ42A2V1BS  
FTXJ50A2V1BS**

**FTXJ20A2V1BB  
FTXJ25A2V1BB  
FTXJ35A2V1BB  
FTXJ42A2V1BB  
FTXJ50A2V1BB**

## Cuprins

<b>1</b>	<b>Despre documentație</b>	<b>2</b>
1.1	Despre acest document .....	2
<b>2</b>	<b>Instrucțiuni specifice de tehnica securității pentru instalator</b>	<b>2</b>
<b>3</b>	<b>Despre cutie</b>	<b>3</b>
3.1	Unitatea interioară .....	3
3.1.1	Pentru a scoate accesoriile din unitatea interioară .....	4
<b>4</b>	<b>Despre unitate</b>	<b>4</b>
4.1	Intervalul de exploatare .....	4
4.2	Despre adaptorul LAN wireless .....	4
4.2.1	Precauții la utilizarea adaptorului LAN wireless .....	4
4.2.2	Parametri de bază .....	4
<b>5</b>	<b>Instalarea unității</b>	<b>4</b>
5.1	Pregătirea locului de instalare .....	4
5.1.1	Cerințele locului de instalare pentru unitatea interioară .....	5
5.2	Montarea unității interioare .....	5
5.2.1	Pentru a instala placa de montare .....	5
5.2.2	Pentru a perfora un orificiu în perete .....	6
5.2.3	Pentru a scoate capacul orificiului conductei .....	6
5.3	Racordarea tubulaturii de evacuare .....	6
5.3.1	Pentru a racorda tubulatura pe partea dreaptă, dreapta spate sau dreapta jos .....	6
5.3.2	Pentru a conecta tubulatura în partea stângă, în stânga spate sau în stânga jos .....	6
5.3.3	Depistarea scăpărilor de apă .....	7
<b>6</b>	<b>Instalarea conductelor</b>	<b>7</b>
6.1	Pregătirea tubulaturii agentului frigorific .....	7
6.1.1	Cerințele tubulaturii de agent frigorific .....	7
6.1.2	Izolarea tubulaturii de agent frigorific .....	7
6.2	Conectarea tubulaturii agentului frigorific .....	7
6.2.1	Pentru a conecta tubulatura agentului frigorific la unitatea interioară .....	7
<b>7</b>	<b>Instalarea componentelor electrice</b>	<b>8</b>
7.1	Specificații pentru componentele cablajului standard .....	8
7.2	Pentru a conecta cablajul electric la unitatea interioară .....	8
7.3	Pentru a conecta accesoriile opționale (interfața cu cablaj a utilizatorului, interfața centrală a utilizatorului, etc.) .....	9
<b>8</b>	<b>Finalizarea instalării unității interioare</b>	<b>9</b>
8.1	Pentru a izola tubulatura de evacuare, tubulatura agentului frigorific și cablul de interconectare .....	9
8.2	Pentru a trece conductele prin orificiul în perete .....	9
8.3	Pentru a fixa unitatea pe placa de montare .....	10
<b>9</b>	<b>Darea în exploatare</b>	<b>10</b>
9.1	Listă de verificare înaintea dării în exploatare .....	10
9.2	Efectuarea probei de funcționare .....	10
9.2.1	Pentru efectuarea unei probe de funcționare utilizând telecomanda fără fir .....	11
<b>10</b>	<b>Configurare</b>	<b>11</b>
<b>11</b>	<b>Depanarea</b>	<b>11</b>
11.1	Rezolvarea problemelor pe baza codurilor de eroare .....	11
<b>12</b>	<b>Dezafectarea</b>	<b>12</b>
<b>13</b>	<b>Date tehnice</b>	<b>12</b>
13.1	Schema de conexiuni .....	12
13.1.1	Legenda schemei de conexiuni unificate .....	12

## 1 Despre documentație

## 1.1 Despre acest document

**INFORMAȚIE**

Asigurați-vă că utilizatorul are documentația tipărită și rugați-l să o păstreze pentru consultare ulterioară.

**Public țintă**

Instalatori autorizați

**INFORMAȚIE**

Acest aparat este destinat utilizării de către utilizatori instruiți sau experți în magazine, în industria ușoară sau în ferme sau utilizării în scop comercial sau privat de către persoane nespecializate.

**AVERTIZARE**

Asigurați-vă ca instalarea, service-ul, întreținerea, reparațiile și materialele aplicate să respecte instrucțiunile de la Daikin și, în plus, să se conformeze cu legislația în vigoare, și sunt executate numai de persoane calificate. În Europa și în zonele în care se aplică standardele IEC, standardul aplicabil este EN/IEC 60335-2-40.

**Set documentație**

Acest document face parte din setul documentației. Setul complet este format din:

- **Măsuri generale de precauție:**
  - Instrucțiuni de tehnica securității pe care **TREBUIE** să le citiți înainte de instalare
  - Format: Hârtie (în cutia unității interioare)
- **Manualul de instalare a unității interioare:**
  - Instrucțiuni de instalare
  - Format: Hârtie (în cutia unității interioare)
- **Ghidul de referință al instalatorului:**
  - Pregătirea instalării, bune practici, date de referință,...
  - Format: Fișiere digitale la <http://www.daikineurope.com/support-and-manuals/product-information/>

Cele mai recente versiuni ale documentației furnizate pot fi disponibile pe site-ul Web Daikin regional sau prin intermediul distribuitorului.

Documentația originală este scrisă în limba engleză. Toate celelalte limbi reprezintă traduceri.

**Date tehnice**

- Un **subset** al celor mai recente date tehnice este disponibil pe site-ul Daikin regional (accesibil publicului).
- **Setul complet** cu cele mai recente date tehnice este disponibil pe Daikin Business Portal (se cere autentificare).

## 2 Instrucțiuni specifice de tehnica securității pentru instalator

Respectați întotdeauna următoarele reglementări și instrucțiuni privind siguranța.

## Instalarea unității (vezi "5 Instalarea unității" ▶ 4)

**AVERTIZARE**

Instalarea va fi efectuată de un instalator, alegerea materialelor și instalației trebuie să se conformeze legislației aplicabile. În Europa, standardul aplicabil este EN378.

**AVERTIZARE**

Aparatul va fi păstrat astfel încât să se prevină deteriorarea mecanică, și într-o încăpere bine ventilată fără surse de aprindere cu funcționare continuă (de ex.: flacăra deschisă, un aparat cu gaz în funcțiune sau un încălzitor electric în funcțiune). Dimensiunea încăperii trebuie să fie cea specificată în Măsurile generale de protecție.

**ATENȚIE**

Pentru pereți care conțin un cadru metalic sau o placă metalică, aveți grijă să folosiți o conductă încastrată în perete și un capac de perete în orificiul de traversare pentru a preveni posibile supraîncălziri, electrocutări, sau incendii.

## Instalarea tubulaturii (vezi "6 Instalarea conductelor" ▶ 7)

**ATENȚIE**

Tubulatura și îmbinările unui sistem split trebuie realizate cu îmbinări permanente în interiorul unui spațiu ocupat, cu excepția îmbinărilor care leagă direct tubulatura de unitățile interioare.

**PERICOL: RISC DE ARSURI/OPĂRIRE****NOTIFICARE**

- Utilizați piulița olandeză fixată pe unitate.
- Pentru a preveni scăpările de gaz, aplicați agent frigorific numai pe interiorul evazării. Utilizați ulei frigorific pentru R32 (FW68DA).
- NU reutilizați îmbinările.

**NOTIFICARE**

- NU utilizați uleiuri minerale la piesa mandrinată.
- Nu instalați NICIODATĂ un uscător la această unitate R32 pentru a-i garanta durata de viață. Materialul de uscare se poate dizolva deteriorând sistemul.

**NOTIFICARE**

- Evazarea incompletă poate duce la scurgerea agentului frigorific.
- NU reutilizați mufele. Utilizați mufe noi pentru a preveni scurgerea agentului frigorific gaz.
- Utilizați piulițele olandeze livrate cu unitatea. Utilizarea unor piulițe olandeze diferite poate duce la scurgerea agentului frigorific gaz.

## Instalația electrică (vezi "7 Instalarea componentelor electrice" ▶ 8)

**PERICOL: RISC DE ELECTROCUTARE****AVERTIZARE**

Utilizați ÎNTOTDEAUNA cablu multicolor pentru cablurile de alimentare electrică.

**AVERTIZARE**

- Întreaga cablare trebuie executată de un electrician autorizat și trebuie să se conformeze legislației în vigoare.
- Efectuați conexiunile electrice la cablajul fix.
- Toate componentele procurate la fața locului și întreaga construcție electrică trebuie să se conformeze legislației în vigoare.

**AVERTIZARE**

- Dacă la rețeaua de alimentare lipsește o fază N sau aceasta este greșită, echipamentul se poate defecta.
- Stabiliți împământarea corectă. NU conectați împământarea unității la o conductă de utilități, la un circuit absorbant de impulsuri sau la o linie de împământare telefonică. Legarea incompletă la pământ poate cauza electrocutare.
- Instalați siguranțele sau disjunctoarele necesare.
- Fixați cablajul electric cu cleme pentru ca acesta să NU intre în contact cu margini ascuțite sau cu tubulatura, în special pe partea cu presiune înaltă.
- NU utilizați fire izolate cu bandă, fire de conductor torsadat, prelungitoare sau conexiuni de la un sistem în stea. Pot provoca supraîncălzirea, șocuri de rețea sau incendii.
- NU instalați un condensator compensator de fază, deoarece această unitate este echipată cu un invertor. Un condensator compensator de fază va reduce randamentul și poate provoca accidente.

**AVERTIZARE**

Utilizați un întreruptor de tip separare de contact la toți polii, cu o separare de cel puțin 3 mm între punctele de contact ceea ce asigură deconectarea completă la supratensiune de categoria a III-a.

**AVERTIZARE**

Dacă cordonul de alimentare este deteriorat, acesta TREBUIE înlocuit de fabricant, agentul de service sau de persoane similare calificate pentru a evita pericolele.

**AVERTIZARE**

NU conectați cablul de alimentare la unitatea interioară. Acest lucru poate cauza electrocutări sau incendii.

**AVERTIZARE**

- Nu folosiți în interiorul produsului piese electrice procurate local.
- NU derivați alimentarea de la rețea pentru pompa de evacuare, etc., de la regleta de conexiuni. Acest lucru poate cauza electrocutări sau incendii.

**AVERTIZARE**

Feriți cablajul de interconectare de conductele de cupru fără izolare termică, deoarece acestea vor fi foarte fierbinți.

## 3 Despre cutie

### 3.1 Unitatea interioară

- La livrare, unitatea TREBUIE verificată să nu fie deteriorată. Orice defecțiune TREBUIE să fie raportată imediat agentului de reclamații al transportatorului.

## 4 Despre unitate

- Aduceți unitatea împachetată cât mai aproape de locul final de instalare pentru a preveni deteriorarea în timpul transportului.

### 3.1.1 Pentru a scoate accesoriile din unitatea interioară

#### 1 Scoateți:

- sacul cu accesorii aflat la fundul pachetului,
- placa de montare fixată pe partea din spate a unității interioare,
- autocolantul SSID de rezervă situat pe grila frontală.

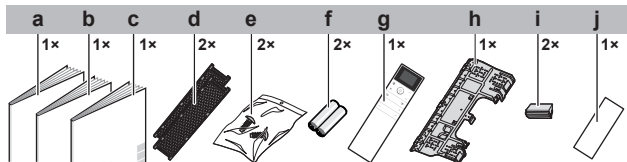

- a Manual de instalare
- b Manual de exploatare
- c Măsuri generale de protecție
- d Filtru de dezodorizare de titan-apatit și filtru cu particule de argint (filtru Ag-ion)
- e Șurub de fixare a unității interioare (M4×12L). Consultați "8.3 Pentru a fixa unitatea pe placa de montare" ▶ 10].
- f Baterie uscată AAA.LR03 (alcalină) pentru telecomanda fără fir
- g Telecomanda fără fir cu suport
- h Placă de montaj (prinsă de unitate)
- i Capacul șurubului
- j Autocolant de rezervă SSID cu hârtie de eliberare (prinsă de unitate)

- Autocolant de rezervă SSID.** NU aruncați autocolantul de rezervă. Păstrați-l într-un loc sigur în cazul în care este necesar în viitor (de ex., în cazul în care grila frontală este înlocuită, prindeți-o de grila frontală nouă).

## 4 Despre unitate



### AVERTIZARE: MATERIAL UȘOR INFLAMABIL

Agentul frigorific din interiorul acestei unități este ușor inflamabil.

### 4.1 Intervalul de exploatare

Pentru o exploatare eficientă și în condiții de siguranță, folosiți sistemul în următoarele domenii de temperatură și umiditate.

	Răcire și uscare <sup>(a)</sup> (b)	Încălzire <sup>(a)</sup>
Temperatura exterioară pentru modelele RXJ	-10~50°C DB	-20~24°C DB -21~18°C WB
Temperatura exterioară pentru modelele 2MXM, 3MXM, 4MXM, 5MXM	-10~46°C DB	-15~24°C DB -15~18°C WB
Temperatura din interior	18~37°C DB 14~28°C WB	10~30°C DB
Umiditatea din interior	≤80% <sup>(a)</sup>	—

<sup>(a)</sup> Un dispozitiv de siguranță poate opri funcționarea sistemului dacă unitatea este în afara intervalului său de funcționare.

<sup>(b)</sup> Condensarea și scurgerea apei pot apărea dacă unitatea funcționează în afara intervalului său de funcționare.

### 4.2 Despre adaptorul LAN wireless

Pentru specificații detaliate, instrucțiuni de instalare, metode de setare, întrebări frecvente, declarația de conformitate și cea mai recentă versiune a acestui manual, vizitați [app.daikineurope.com](http://app.daikineurope.com).



#### INFORMAȚIE

- Daikin Industries Czech Republic sro declară că tipul de echipament radio din interiorul acestei unități este în conformitate cu Directiva 2014/53/UE.
- Această unitate este considerată echipament combinat în conformitate cu definiția Directivei 2014/53/UE.

### 4.2.1 Precauții la utilizarea adaptorului LAN wireless

NU utilizați lângă:

- Echipamente medicale.** De ex., persoanele care utilizează stimuloare cardiace sau defibrilatoare. Acest produs poate provoca interferențe electromagnetice.
- Echipamente de control automat.** De ex., uși automate sau echipamente de alarmă de incendiu. Acest produs poate cauza comportamentul defectuos al echipamentului.
- Cuptor cu microunde.** Poate afecta comunicațiile LAN wireless.

### 4.2.2 Parametri de bază

Ce	Valoare
Bandă de frecvență	2400 MHz~2483,5 MHz
Protocol radio	IEEE 802.11b/g/n
Canal de frecvență radio	1~13
Putere de ieșire	13 dBm
Putere radiată efectivă	15 dBm (11b) / 14 dBm (11g) / 14 dBm (11n)
Alimentare de la rețea	c.c. 14 V/100 mA

## 5 Instalarea unității



#### INFORMAȚIE

Dacă nu sunteți sigur cum să deschideți sau să închideți părți ale unității (panoul frontal, cutia cablajului electric, grila frontală ...), consultați ghidul de referință al instalatorului unității pentru procedurile de deschidere și închidere.



#### AVERTIZARE

Instalarea va fi efectuată de un instalator, alegerea materialelor și instalației trebuie să se conformeze legislației aplicabile. În Europa, standardul aplicabil este EN378.

### 5.1 Pregătirea locului de instalare



#### AVERTIZARE

Aparatul va fi păstrat astfel încât să se prevină deteriorarea mecanică, și într-o încăpere bine ventilată fără surse de aprindere cu funcționare continuă (de ex.: flacăra deschisă, un aparat cu gaz în funcțiune sau un încălzitor electric în funcțiune). Dimensiunea încăperii trebuie să fie cea specificată în Măsurile generale de protecție.

## 5.1.1 Cerințele locului de instalare pentru unitatea interioară



### INFORMAȚIE

Nivelul de presiune sonoră este mai mic de 70 dBA.

- **Debitul aerului.** Asigurați-vă că nimic nu blochează fluxul de aer.
- **Evacuarea.** Asigurați-vă că apa de condensare se poate evacua corespunzător.
- **Izolarea peretelui.** Când condițiile de la perete depășesc 30°C și umiditatea relativă de 80%, sau dacă aerul proaspăt este antrenat spre perete, atunci este necesară o izolație suplimentară (spumă de polietilenă cu grosimea minimă de 10 mm).
- **Rezistența pereților.** Verificați dacă peretele sau podeaua sunt suficient de rezistente pentru a susține greutatea unității. Dacă există riscuri, întăriți peretele sau podeaua înainte de a instala unitatea.
- **Distanțarea.** Instalați unitatea la cel puțin 1,8 m de podea și țineți cont de următoarele cerințe pentru distanțele dintre pereți și plafon:

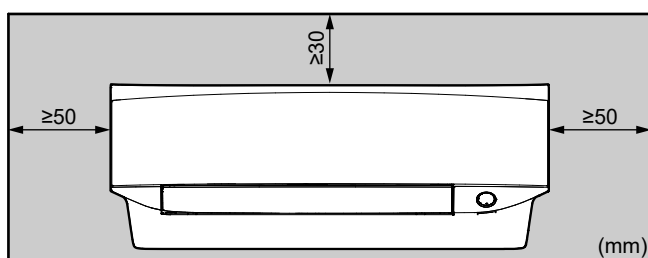

**Notă:** Aveți grijă să nu existe obstacole la până la 500 mm sub receptorul de semnal infraroșu. Acestea pot influența performanța recepției la telecomanda fără fir.

## 5.2 Montarea unității interioare

### 5.2.1 Pentru a instala placa de montare

- 1 Instalați temporar placa de montare.
- 2 Orizontalizați placa de montare.
- 3 Marcați centrele punctelor de perforare pe perete folosind o ruletă. Plasați capătul ruletei la simbolul "▷".
- 4 Finalizați instalarea fixând placa de montare pe perete cu ajutorul șuruburilor M4×25L (procurare la fața locului).

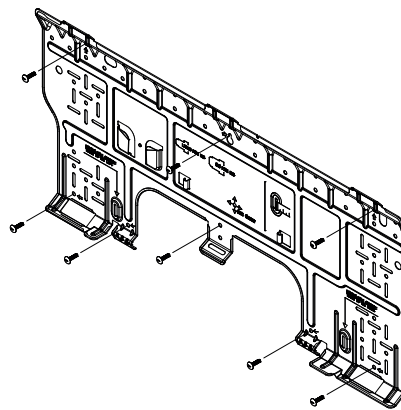

### INFORMAȚIE

Capacul demontat al orificiului conductei poate fi păstrat în buzunarul plăcii de montare.

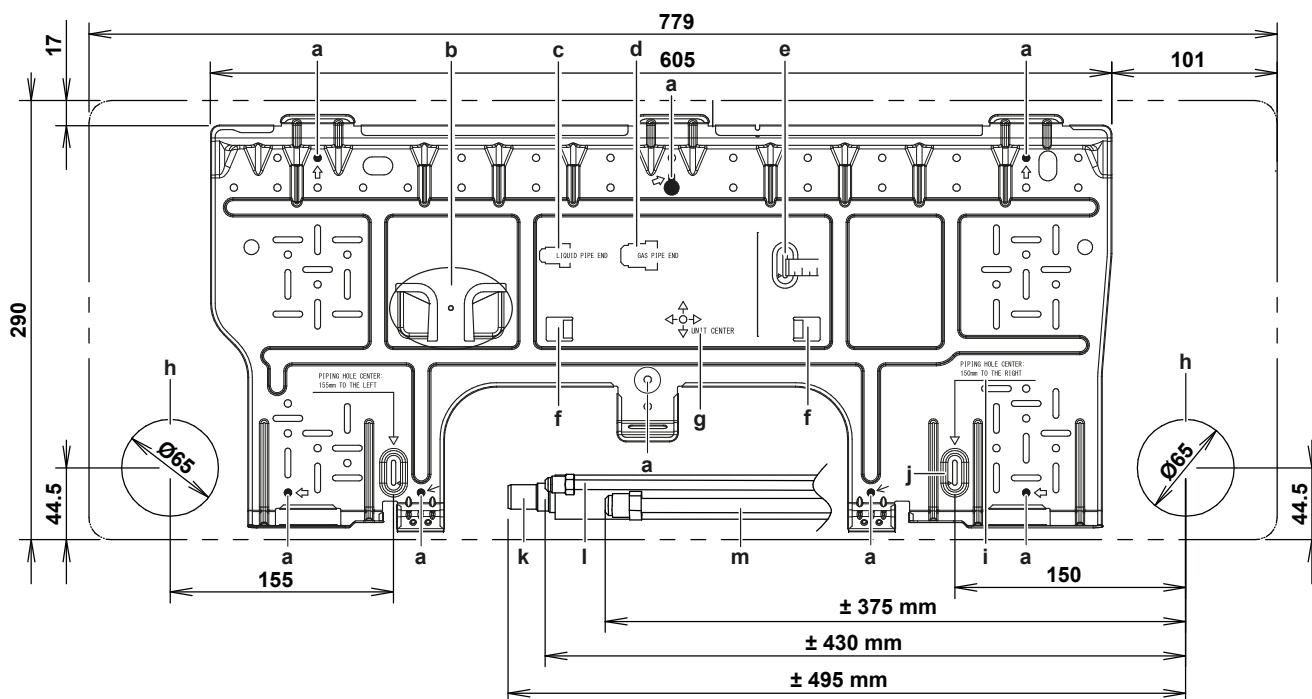

- a Locuri de fixare recomandate pentru placa de montare
- b Buzunar pentru capacul orificiului conductei
- c Capătul conductei de lichid
- d Capătul conductei de gaz
- e Folosiți ruleta așa cum este prezentat
- f Urechi pentru plasarea unei nivele cu bulă de aer
- g Centrul unității

- h Orificiu pentru tubulatura încăstrată Ø65 mm
- i Valoare pentru ruletă
- j Poziția pentru măsurarea cu ruleta la simbolul "▷"
- k Furtun de evacuare
- l Conductă de lichid
- m Conductă de gaz

## 5 Instalarea unității

### 5.2.2 Pentru a perfora un orificiu în perete

#### ATENȚIE

Pentru pereți care conțin un cadru metalic sau o placă metalică, aveți grijă să folosiți o conductă încastrată în perete și un capac de perete în orificiul de traversare pentru a preveni posibile supraîncălziri, electrocutări, sau incendii.

#### NOTIFICARE

Aveți grijă să etanșați golurile din jurul conductelor cu material de etanșare (procurare la fața locului), pentru a preveni scurgerile de apă.

- 1 Perforați în perete un orificiu de traversare de 65 mm cu pantă descendentă spre exterior
- 2 Introduceți în orificiu o conductă încastrată în perete.
- 3 Introduceți un capac de perete pe conducta de perete.

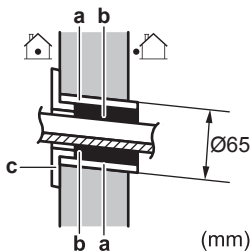

- a Conductă încastrată în perete
- b Chit
- c Capac pentru orificiul din perete

- 4 NU uitați să etanșați golurile cu chit după finalizarea cablajului, a tubulaturii de agent frigorific și a tubulaturii de evacuare.

### 5.2.3 Pentru a scoate capul orificiului conductei

#### INFORMAȚIE

Pentru a racorda tubulatura pe partea dreaptă dreapta jos, partea stângă, sau stânga jos, capul orificiului conductei TREBUIE scos.

- 1 Tăiați capul orificiului conductei dinspre interiorul grilei frontale cu un ferestrău de traforaj.

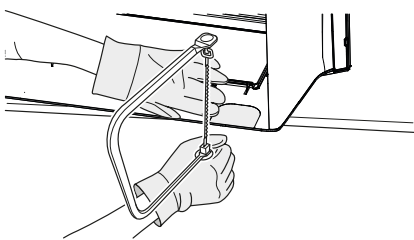

- 2 Îndepărtați bavurile de pe secțiunea tăieturii cu o pilă subțire semirotundă.

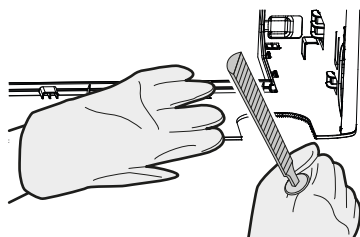

#### NOTIFICARE

NU folosiți clești pentru a scoate capul orificiului conductei, aceasta putând deteriora grila frontală.

### 5.3 Racordarea tubulaturii de evacuare

#### 5.3.1 Pentru a racorda tubulatura pe partea dreaptă, dreapta spate sau dreapta jos

#### INFORMAȚIE

Implicit din fabrică tubulatura este pe partea dreaptă. Pentru tubulatura din partea stângă, scoateți tubulatura din partea dreaptă și instalați-o în partea stângă.

- 1 Atașați cu bandă de vinil adezivă furtunul de evacuare de partea de jos a conductelor de agent frigorific.
- 2 Înfășurați împreună cu bandă izolantă furtunul de evacuare și conductele de agent frigorific.

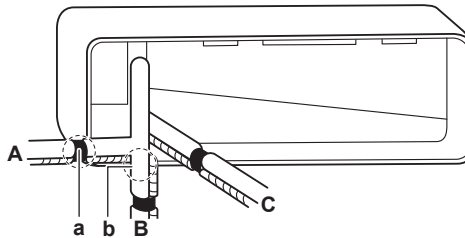

- A Tubulatura din dreapta
- B Tubulatura din dreapta-jos
- C Tubulatura din dreapta-spate
- a Scoateți capul orificiului conductei, aici pentru tubulatura din partea dreaptă
- b Scoateți capul orificiului conductei, aici pentru tubulatura din dreapta jos

#### 5.3.2 Pentru a conecta tubulatura în partea stângă, în stânga spate sau în stânga jos

#### INFORMAȚIE

Implicit din fabrică tubulatura este pe partea dreaptă. Pentru tubulatura din partea stângă, scoateți tubulatura din partea dreaptă și instalați-o în partea stângă.

- 1 Scoateți șurubul de fixare a izolației de pe dreapta și scoateți furtunul de evacuare.
- 2 Scoateți dopul de evacuare pe partea stângă și fixați-l la partea dreaptă.

#### NOTIFICARE

NU aplicați ulei de ungere (ulei frigorific) pe dopul de golire când îl introduceți. Dopul de evacuare se poate deteriora și poate cauza scurgeri pe la dop.

- 3 Introduceți furtunul de evacuare și nu uitați să-l strângeți cu șurubul de fixare; în caz contrar pot apărea scurgeri de apă.

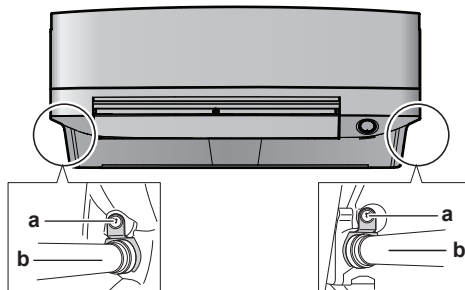

- a Șurub de fixare a izolației
- b Furtun de evacuare

- 4 Atașați furtunul de evacuare la partea de jos a tubulaturii de agent frigorific utilizând bandă de vinil adezivă.

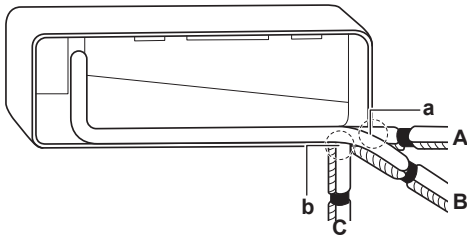

- A Tubulatura din stânga
- B Tubulatura din stânga-spate
- C Tubulatura din stânga-jos
- a Scoateți capacul orificiului conductei aici pentru tubulatura din partea stângă
- b Scoateți capacul orificiului conductei aici pentru tubulatura din stânga jos

### 5.3.3 Depistarea scăpărilor de apă

- 1 Scoateți filtrele de aer.
- 2 Turnați treptat aproximativ 1 l de apă în tava de evacuare, și verificați eventualele scăpări de apă.

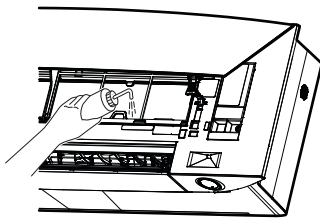

## 6 Instalarea conductelor

### 6.1 Pregătirea tubulaturii agentului frigorific

#### 6.1.1 Cerințele tubulaturii de agent frigorific



#### ATENȚIE

Tubulatura și îmbinările unui sistem split trebuie realizate cu îmbinări permanente în interiorul unui spațiu ocupat, cu excepția îmbinărilor care leagă direct tubulatura de unitățile interioare.



#### NOTIFICARE

Tubulatura și celelalte componente sub presiune trebuie să fie adecvate pentru agent frigorific. Utilizați pentru agentul frigorific cupru fără sudură, fără rosturi, dezoxidat cu acid fosforic.

- Materialele străine din interiorul conductelor (inclusiv uleiurile de fabricație) trebuie să fie  $\leq 30$  mg/10 m.

#### Diametrul tubulaturii de agent frigorific

Utilizați aceleași diametre ca racordurile de pe unitățile exterioare:

Clasa	Diametrul exterior al conductei (mm)	
	Conductă de lichid	Conductă de gaz
20~35	Ø6,4	Ø9,5
42+50	Ø6,4	Ø12,7

#### Materialul tubulaturii de agent frigorific

- **Materialul tubulaturii:** Cupru fără sudură, dezoxidat cu acid fosforic.
- **Racorduri mandrinate:** Utilizați numai material moale.

#### • Categoria de duritate și grosimea tubulaturii:

Diametru exterior (Ø)	Categorie de duritate	Grosime (t) <sup>(a)</sup>	
6,4 mm (1/4")	Moale (O)	$\geq 0,8$ mm	
9,5 mm (3/8")			
12,7 mm (1/2")			

<sup>(a)</sup> În funcție de legislația în vigoare și de presiunea maximă de lucru a unității (vezi "PS High" de pe placa de identificare a unității), poate fi necesară o grosime mai mare a tubulaturii.

### 6.1.2 Izolarea tubulaturii de agent frigorific

- Utilizați spumă de polietilenă pentru izolare:
  - cu un raport de transfer al căldurii cuprins între 0,041 și 0,052 W/mK (0,035 și 0,045 kcal/mh°C)
  - cu o rezistență la căldură de cel puțin 120°C
- Grosimea izolației

Diametrul exterior al conductei (Ø <sub>p</sub> )	Diametrul interior al izolației (Ø <sub>i</sub> )	Grosimea izolației (t)
6,4 mm (1/4")	8~10 mm	$\geq 10$ mm
9,5 mm (3/8")	12~15 mm	$\geq 13$ mm
12,7 mm (1/2")	14~16 mm	$\geq 13$ mm

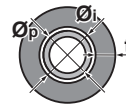

Dacă temperatura depășește 30°C iar umiditatea este mai mare de 80%, grosimea materialelor izolatoare trebuie să fie de cel puțin 20 mm pentru a evita condensarea pe suprafața izolată.

### 6.2 Conectarea tubulaturii agentului frigorific



**PERICOL: RISC DE ARSURI/OPĂRIRE**

#### 6.2.1 Pentru a conecta tubulatura agentului frigorific la unitatea interioară



**AVERTIZARE: MATERIAL UȘOR INFLAMABIL**

Agentul frigorific din interiorul acestei unități este ușor inflamabil.

- **Lungimea conductei.** Mențineți tubulatura de agent frigorific cât mai scurtă posibil.

- 1 Racordați tubulatura de agent frigorific la unitate prin **racorduri mandrinate**.
- 2 Înfășurați conexiunea tubulaturii de agent frigorific utilizând bandă de vinil, suprapunând cel puțin jumătate din lățimea benzii la fiecare înfășurare. Țineți fanta capacului conductei de izolație termică orientată în sus. Evitați să înfășurați prea strâns banda.

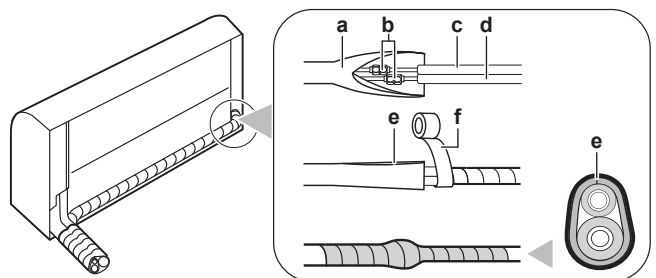

- a Capacul conductei de izolație termică (pe partea unității interioare)

## 7 Instalarea componentelor electrice

- b Racorduri mandrinate
- c Conductă de lichid (cu izolație) (procurare la fața locului)
- d Conductă de gaz (cu izolație) (procurare la fața locului)
- e Fanta de pe capacului conductei de izolație termică orientată în sus
- f Bandă de vinil (procurare la fața locului)

- 3 **Izolați** tubulatura de agent frigorific, cablul de interconectare și furtunul de evacuare de pe unitatea interioară: Vezi "8.1 Pentru a izola tubulatura de evacuare, tubulatura agentului frigorific și cablul de interconectare" [p. 9].

### NOTIFICARE

Aveți grijă să izolați întreaga tubulatură de agent frigorific. Tubulatura expusă putea cauza condensare.

- 1 Așezați unitatea interioară pe cârligele plăcii de montare. Utilizați semnele "△" pentru ghidare.

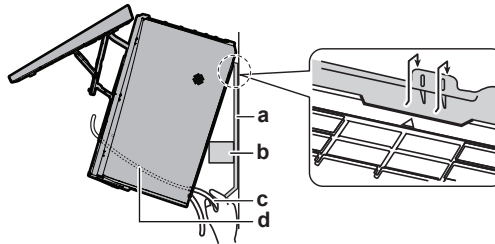

- a Placă de montare (accesoriu)
- b Bucată din materialului de ambalare
- c Cablu de interconectare
- d Ghidaj de cablu

### INFORMAȚIE

Sprrijiniți unitatea utilizând o bucată din materialul de ambalare.

- 2 Deschideți panoul frontal și apoi capacul pentru service. Consultați ghidul de referință al instalatorului pentru procedura de deschidere.

- 3 Treceți cablul de interconectare de la unitatea exterioară prin orificiul de traversare din perete, prin spatele unității interioare și prin partea din față.

**Notă:** În cazul în care cablul de interconectare a fost dezizolat în prealabil, acoperiți capetele cu bandă izolatoare.

- 4 Îndoțiți în sus capătul cablului.

### NOTIFICARE

- Aveți grijă să mențineți linia de alimentare și linia de transmisie la distanță una de cealaltă. Cablajul transmisiei și cablajul alimentării de la rețea se pot intersecta, dar nu pot merge paralele între ele.
- Pentru a evita orice interferență electrică, distanța dintre cele două cablaje trebuie să fie ÎNTOTDEAUNA de cel puțin 50 mm.

### AVERTIZARE

Luați măsurile necesare pentru a împiedica animalele de talie mică să se adăpostească în unitate. Animalele de talie mică care ating piesele electrice pot cauza defecțiuni, fum sau incendii.

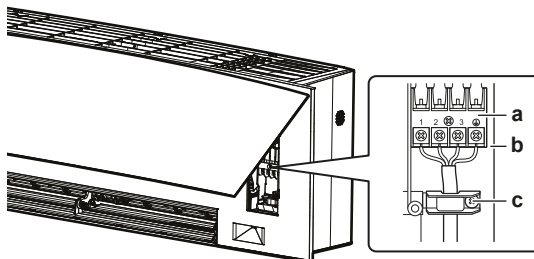

- a Regleta de conexiuni
- b Blocul componentelor electrice
- c Clemă de cablu

- 5 Dezizolați capetele firelor circa 15 mm.
- 6 Potrivii culorile cablurilor cu numerele bornelor de pe regletele de conexiuni ale unității interioare și fixați strâns firele cu șuruburi de bornele corespunzătoare.

- 7 Conectați legătura la pământ la borna corespunzătoare.

- 8 Fixați strâns cablurile cu șuruburile bornelor.

- 9 Trageți de fire pentru a vă asigura că sunt atașate în siguranță, apoi fixați-le cu opritorul de cablu.

## 7 Instalarea componentelor electrice

### PERICOL: RISC DE ELECTROCUTARE

### AVERTIZARE

Utilizați ÎNTOTDEAUNA cablu multicolor pentru cablurile de alimentare electrică.

### AVERTIZARE

Utilizați un întreruptor de tip separare de contact la toți poli, cu o separare de cel puțin 3 mm între punctele de contact ceea ce asigură deconectarea completă la supratensiune de categoria a III-a.

### AVERTIZARE

Dacă cordonul de alimentare este deteriorat, acesta TREBUIE înlocuit de fabricant, agentul de service sau de persoane similare calificate pentru a evita pericolele.

### AVERTIZARE

NU conectați cablul de alimentare la unitatea interioară. Acest lucru poate cauza electrocutări sau incendii.

### AVERTIZARE

- Nu folosiți în interiorul produsului piese electrice procurate local.
- NU derivați alimentarea de la rețea pentru pompa de evacuare, etc., de la regleta de conexiuni. Acest lucru poate cauza electrocutări sau incendii.

### AVERTIZARE

Feriți cablajul de interconectare de conductele de cupru fără izolare termică, deoarece acestea vor fi foarte fierbinți.

### 7.1 Specificații pentru componentele cablajului standard

Component	
Cablul de interconectare (interior la exterior)	Cablul cu 4 fire 1,5 mm <sup>2</sup> ~2,5 mm <sup>2</sup> și aplicabil pentru 220~240 V H05RN-F (60245 IEC 57)

### 7.2 Pentru a conecta cablajul electric la unitatea interioară

Legătura la rețea trebuie efectuată în conformitate cu manualul de instalare și cu reglementările și codurile practice naționale de cablare electrică.



- 10 Așezați cablurile astfel încât capacul pentru service să se potrivească fix, apoi închideți capacul pentru service.

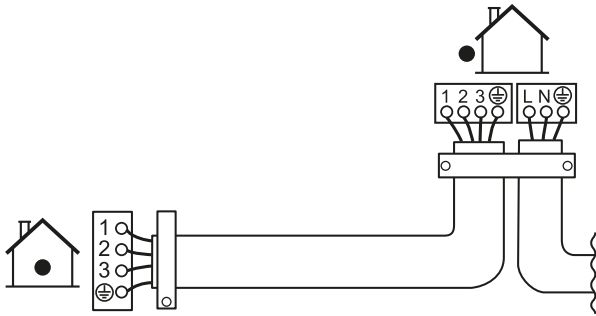

### 7.3 Pentru a conecta accesoriile opționale (interfața cu cablaj a utilizatorului, interfața centrală a utilizatorului, etc.)

- 1 Scoateți capacul cutiei cablajului electric (dacă este cazul, consultați ghidul de referință al instalatorului pentru procedura de deschidere)
- 2 Atașați cablul de conectare la conectorul S21 și trageți cablajul așa cum este prezentat în figura următoare.

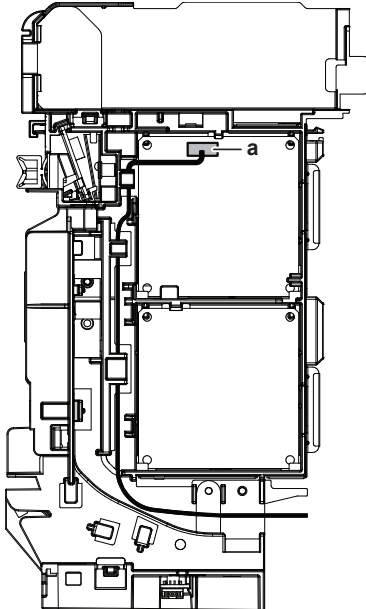

a Conector S21

- 3 Puneți înapoi capacul cutiei cablajului electric și trageți cablajul în jurul său așa cum este prezentat în figura de mai sus.

## 8 Finalizarea instalării unității interioare

### 8.1 Pentru a izola tubulatura de evacuare, tubulatura agentului frigorific și cablul de interconectare

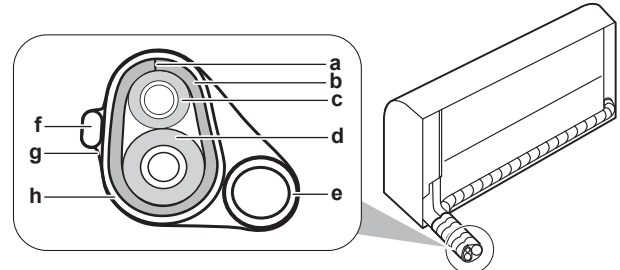

- a Fantă
- b Capacul conductei de izolație termică
- c Conductă de lichid
- d Conductă de gaz
- e Conductă de evacuare
- f Cablu de interconectare
- g Bandă izolatoare
- h Bandă de vinil

- 1 După finalizarea instalării tubulaturii de evacuare, tubulaturii de agent frigorific și cablajului electric. Înfășurați împreună cu bandă izolanță tubulatura de agent frigorific, cablul de interconectare și furtunul de evacuare. Suprapuneți cel puțin jumătate din lățimea benzii la fiecare înfășurare.

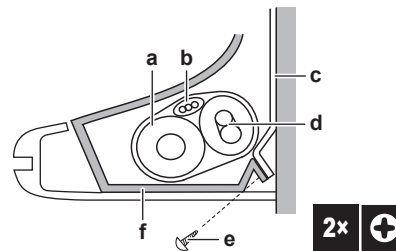

- a Furtun de evacuare
- b Cablu de interconectare
- c Placă de montare (accesoriu)
- d Tubulatură de agent frigorific
- e Șurub de fixare a unității interioare M4×12L (accesoriu)
- f Cadru de bază

### 8.2 Pentru a trece conductele prin orificiul în perete

- 1 Aranjați conductele de agent frigorific de-a lungul marcajului traseului conductelor de pe placa de montare.

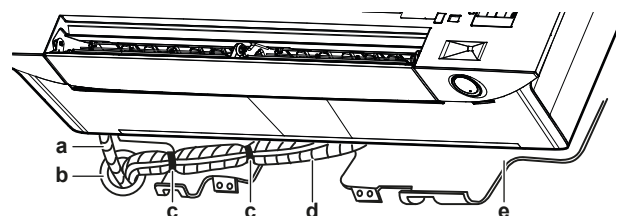

- a Furtun de evacuare
- b Astupați acest orificiu cu chit sau materiale de ștemuire
- c Bandă adezivă de vinil
- d Bandă izolatoare
- e Placă de montare (accesoriu)

## 9 Darea în exploatare

### NOTIFICARE

- NU îndoiți conductele de agent frigorific.
- NU împingeți conductele de agent frigorific pe cadrul de bază sau pe grila frontală.

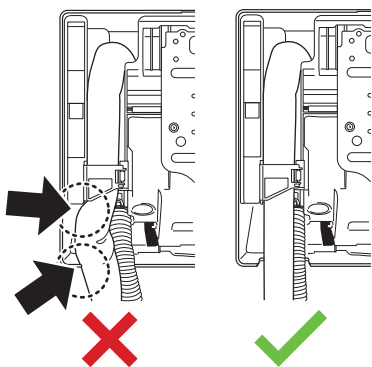

- 2 Treceți furtunul de evacuare și tubulatura de agent frigorific prin orificiul din perete și etanșați golul cu un chit.

### 8.3 Pentru a fixa unitatea pe placa de montare

- 1 Așezați unitatea interioară pe cârligele plăcii de montare. Utilizați semnele "Δ" pentru ghidare.

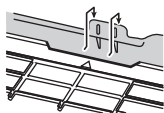

- 2 Apăsați cadrul de bază al unității cu ambele mâini pentru a-l fixa pe cârligele de jos ale plăcii de montare. Asigurați-vă că firele NU sunt strânse nicăieri.

**Notă:** Aveți grijă să NU prindeți cablul de interconectare în unitatea interioară.

- 3 Apăsați muchia de jos a unității interioare cu ambele mâini, până este prinsă ferm de cârligele plăcii de montare.
- 4 Fixați unitatea interioară pe placa de montare folosind 2 șuruburi de fixare M4 × 12L (accesoriu) pentru unitatea interioară.

## 9 Darea în exploatare

### NOTIFICARE

**Listă de verificare generală pentru darea în exploatare.** Pe lângă instrucțiunile de dare în exploatare din acest capitol, pe Daikin Business Portal (este necesară autentificarea) este disponibilă și o listă de verificare generală pentru darea în exploatare.

Lista de verificare generală pentru dare în exploatare este complementară instrucțiunilor din acest capitol și poate fi utilizată ca ghid și model de raportare în timpul dării în exploatare către utilizator.

### NOTIFICARE

Exploatați ÎNTOTDEAUNA unitatea cu termistori și/sau senzori de presiune/presostate. Dacă NU, se poate arde compresorul.

### 9.1 Listă de verificare înaintea dării în exploatare

- 1 După instalarea unității, verificați articolele prezentate mai jos.

- 2 Închideți unitatea.

- 3 Porniți unitatea.

<input type="checkbox"/>	Ați citit în întregime instrucțiunile de instalare, conform descrierii din <b>ghidul de referință al instalatorului</b> .
<input type="checkbox"/>	<b>Unitățile interioare</b> sunt montate corespunzător.
<input type="checkbox"/>	<b>Unitatea exterioară</b> este montată corect.
<input type="checkbox"/>	<b>Admisia/evacuarea aerului</b> Verificați ca admisă și evacuarea aerului din unitate să NU fie obturate de bucăți de hârtie, carton, sau alte materiale.
<input type="checkbox"/>	NU există <b>faze lipsă</b> sau <b>faze inversate</b> .
<input type="checkbox"/>	<b>Conductele agentului frigorific</b> (gazos și lichid) sunt izolate termic.
<input type="checkbox"/>	<b>Evacuarea</b> Asigurați-vă că evacuarea decurge lin. <b>Consecință posibilă:</b> Apa condensată ar putea picura.
<input type="checkbox"/>	Sistemul este <b>împământat</b> corespunzător și bornele de împământare sunt strânse.
<input type="checkbox"/>	<b>Siguranțele</b> sau dispozitivele de protecție locale sunt instalate conform acestui document și NU au fost șuntate.
<input type="checkbox"/>	<b>Tensiunea de alimentare trebuie</b> să corespundă tensiunii de pe eticheta de identificare a unității.
<input type="checkbox"/>	S-au utilizat conductorii specificați pentru <b>cablul de interconectare</b> .
<input type="checkbox"/>	Unitatea interioară recepționează semnalele <b>interfeței utilizatorului</b> .
<input type="checkbox"/>	NU există <b>conexiuni slăbite</b> sau componente electrice deteriorate în cutia de distribuție.
<input type="checkbox"/>	<b>Rezistența izolației</b> compresorului este corespunzătoare.
<input type="checkbox"/>	NU există <b>componente deteriorate</b> sau <b>conducte presate</b> în unitățile interioare și exterioare.
<input type="checkbox"/>	NU există <b>scurgeri ale agentului frigorific</b> .
<input type="checkbox"/>	S-au instalat conducte de dimensiunea corectă și <b>conductele</b> sunt izolate corespunzător.
<input type="checkbox"/>	<b>Ventilele de închidere</b> (gaz și lichid) de la unitatea exterioară sunt complet deschise.

### 9.2 Efectuarea probei de funcționare

**Condiție prealabilă:** Alimentarea de la rețea TREBUIE să fie în intervalul specificat.

**Condiție prealabilă:** Proba de funcționare poate fi efectuată în modul de răcire sau de încălzire.

**Condiție prealabilă:** Proba de funcționare trebuie efectuată în conformitate cu manualul de utilizare a unității interioare pentru a se asigura că toate funcțiile și piesele funcționează corect.

- 1 În modul de răcire, selectați cea mai joasă temperatură programabilă. În modul de încălzire, selectați cea mai înaltă temperatură programabilă. Proba de funcționare poate fi dezactivată dacă e cazul.
- 2 La terminarea probei de funcționare, setați temperatura la un nivel normal. În modul de răcire: 26~28°C, în modul de încălzire: 20~24°C.
- 3 Sistemul se oprește la 3 minute după decuplarea unității.

### 9.2.1 Pentru efectuarea unei probe de funcționare utilizând telecomanda fără fir

- 1 Apăsați pentru a accesa meniul principal și navigați la "Meniul setărilor telecomenzii fără fir" cu și . Apăsați pentru a accesa meniul.
- 2 Navigați la ecranul "Software și versiune" cu și .
- 3 Țineți apăsat cel puțin 5 secunde pentru a accesa "Meniul de autodiagnosticare".

Meniul de setare a telecomenzii fără fir



Meniul de autodiagnosticare

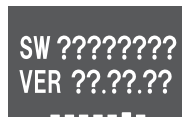

- 4 În "Meniul de autodiagnosticare", navigați la "Meniul probei de funcționare" cu și .

Meniul probei de funcționare



- 5 Apăsați pentru a accesa meniul.
- 6 Schimbați starea la ON cu și .
- 7 Apăsați pentru a confirma selectarea.

**Rezultat:** Unitatea interioară trece în modul de probă de funcționare, în timpul căreia nu este posibilă funcționarea normală.

Proba de funcționare oprită



Proba de funcționare pornită



În timpul probei de funcționare



**Rezultat:** Proba de funcționare se va opri automat după circa 30 de minute.

- 8 Modul de probă de funcționare se va opri dacă este apăsat butonul întrerupător.

**Rezultat:** Unitățile interioare părăsesc modul de probă de funcționare.

- 9 Verificați funcționarea modurilor de funcționare.

#### INFORMAȚIE

În timpul probei de funcționare NU PUTEȚI seta modul Econo, Unitate exterioară silențioasă și Powerful sau modifica valoarea de referință a temperaturii.

- 10 Vedeți istoricul codurilor de eroare. Dacă este necesar, rezolvați cauza erorilor și efectuați din nou proba de funcționare.

#### INFORMAȚIE

- Proba de funcționare este finalizată numai dacă unitatea interioară nu raportează niciun cod de eroare.
- Consultați manualul de service pentru lista completă a codurilor de eroare și îndrumările detaliate de depanare pentru fiecare eroare.

## 10 Configurare

### INFORMAȚIE

Pentru mai multe informații despre setările locale, vezi ghidul de referință al utilizatorului sau manualul de service al unității interioare.

## 11 Depanarea

### 11.1 Rezolvarea problemelor pe baza codurilor de eroare

#### Diagnosticarea defecțiunilor cu telecomanda fără fir

Dacă unitatea se confruntă cu o problemă, puteți identifica defectul controlând codul de eroare prin telecomanda fără fir. Înainte de a reseta codul de eroare, este important să înțelegeți problema și să luați măsuri. Acest lucru trebuie făcut de către un instalator autorizat sau de către distribuitorul local.

#### Pentru a verifica codul de eroare cu telecomanda fără fir

- 1 Apăsați pentru a accesa meniul principal și navigați la meniul setărilor telecomenzii fără fir utilizând și .

Meniul de setare a telecomenzii fără fir



Versiune software (meniul de autodiagnosticare)

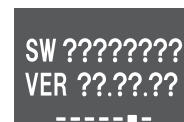

- 2 Apăsați pentru a accesa meniul.

- 3 Navigați la ecranul software și versiune utilizând și .

- 4 Țineți apăsat cel puțin 5 secunde pentru a accesa meniul de autodiagnosticare.

- 5 Navigați la ecranul de indicare a codului de eroare utilizând și . Apăsați pentru a confirma selectarea.

Indicarea codului de eroare



Lista de coduri de eroare



- 6 Îndreptați telecomanda fără fir spre unitate și parcurgeți lista de coduri de eroare utilizând și , până auziți un bip lung.

**Rezultat:** Un bip lung indică codul de eroare corespunzător.

- 7 Apăsați pentru a reveni la ecranul de pornire sau apăsați pentru a reveni la meniul de autodiagnosticare.

### INFORMAȚIE

Consultați manualul de service pentru a vedea:

- Lista completă a codurilor de eroare
- Un ghid de depanare mai detaliat pentru fiecare eroare

## 12 Dezafectarea



### NOTIFICARE

Nu încercați să dezmembrați sistemul pe cont propriu: dezmembrarea sistemului, tratarea agentului frigorific, a uleiului și a altor componente TREBUIE să se conformeze legislației în vigoare. Unitățile trebuie tratate într-o instalație specializată de tratament pentru reutilizare, reciclare și recuperare.

## 13 Date tehnice

- Un **subset** al celor mai recente date tehnice este disponibil pe site-ul Daikin regional (accesibil publicului).
- **Setul complet** cu cele mai recente date tehnice este disponibil pe Daikin Business Portal (se cere autentificare).

### 13.1 Schema de conexiuni

Schema de conexiuni este livrată împreună cu unitatea, plasată în partea dreapta interioară a grilei frontale a unității interioare.

#### 13.1.1 Legenda schemei de conexiuni unificate

Pentru piesele aplicate și numerotare, consultați schema de conexiuni de pe unitate. Numerotarea pieselor se face cu numere arabe în ordine crescătoare pentru fiecare piesă și este reprezentată în prezentarea de mai jos cu "\*" în codul piesei.

Simbol	Semnificație	Simbol	Semnificație
	Întreprător		Împământare de protecție
			Împământare de protecție (șurub)
	Conexiune		Redresor
	Pământ		Conector de releu
	Cablaj de legătură		Conector de scurtcircuitare
	Siguranță		Bornă
	Unitate interioară		Regletă de conexiuni
	Unitate exterioară		Colier pentru cablaj
	Dispozitiv pentru curenți reziduali		

Simbol	Culoare	Simbol	Culoare
BLK	Negru	ORG	Portocaliu
BLU	Albastru	PNK	Roz
BRN	Maro	PRP, PPL	Mov
GRN	Verde	RED	Roșu
GRY	Gri	WHT	Alb
SKY BLU	Azuriu	YLW	Galben

Simbol	Semnificație
A*P	Placă de circuite integrate
BS*	Buton Pornit/Oprit, Întrerupător de punere în funcțiune
BZ, H*O	Buzer
C*	Condensator

Simbol	Semnificație
AC*, CN*, E*, HA*, HE*, HL*, HN*, HR*, MR*_A, MR*_B, S*, U, V, W, X*A, K*R_*, NE	Conexiune, conector
D*, V*D	Diodă
DB*	Punte de diodă
DS*	Comutator DIP
E*H	Încălzitor
FU*, F*U, (pentru caracteristici, consultați PCI-ul din interiorul unității dvs.)	Siguranță
FG*	Conector (împământare șasiu)
H*	Cablaj
H*P, LED*, V*L	Bec de control, diodă emițătoare de lumină
HAP	Diodă emițătoare de lumină (semnalizare întreținere verde)
HIGH VOLTAGE	Tensiune înaltă
IES	Senzor Intelligent eye (ochi inteligent)
IPM*	Modul de alimentare inteligentă
K*R, KCR, KFR, KHuR, K*M	Releu magnetic
L	Fază
L*	Bobină
L*R	Reactanță
M*	Motor pas cu pas
M*C	Motor compresor
M*F	Motorul ventilatorului
M*P	Motorul pompei de evacuare
M*S	Motor de balansare
MR*, MRCW*, MRM*, MRN*	Releu magnetic
N	Nul
n=*, N=*	Număr de treceri prin miezul de ferită
PAM	Modulație de impuls-amplitudine
PCB*	Placă de circuite integrate
PM*	Modul de alimentare
PS	Comutarea alimentării de la rețea
PTC*	Termistor PTC
Q*	Tranzistor de poartă bipolar izolat (IGBT)
Q*C	Întreprător
Q*DI, KLM	Întreprător pentru scurgeri la pământ
Q*L	Dispozitiv de protecție la suprasarcină
Q*M	Contact termic
Q*R	Dispozitiv pentru curenți reziduali
R*	Rezistență
R*T	Termistor
RC	Receptor
S*C	Comutator limitator
S*L	Întreprător cu flotor
S*NG	Detector de scurgeri de agent frigorific
S*NPH	Senzor de presiune (înaltă)
S*NPL	Senzor de presiune (joasă)
S*PH, HPS*	Presostat (înaltă)

Simbol	Semnificație
S*PL	Presostat (joasă)
S*T	Termostat
S*RH	Senzor de umiditate
S*W, SW*	Înteruptor de punere în funcțiune
SA*, F1S	Descărcător de supratensiune
SR*, WLU	Receptor de semnal
SS*	Comutator selector
SHEET METAL	Placă fixă regletă de conexiuni
T*R	Transformator
TC, TRC	Emitător
V*, R*V	Varistor
V*R	Punte de diodă, modul de alimentare tranzistor de poartă bipolar izolat (IGBT)
WRC	Telecomandă fără cablu
X*	Bornă
X*M	Regletă de conexiuni (bloc)
Y*E	Bobina ventilului electronic de destindere
Y*R, Y*S	Bobina ventilului electromagnetic de inversare
Z*C	Miez de ferită
ZF, Z*F	Filtru de zgomot

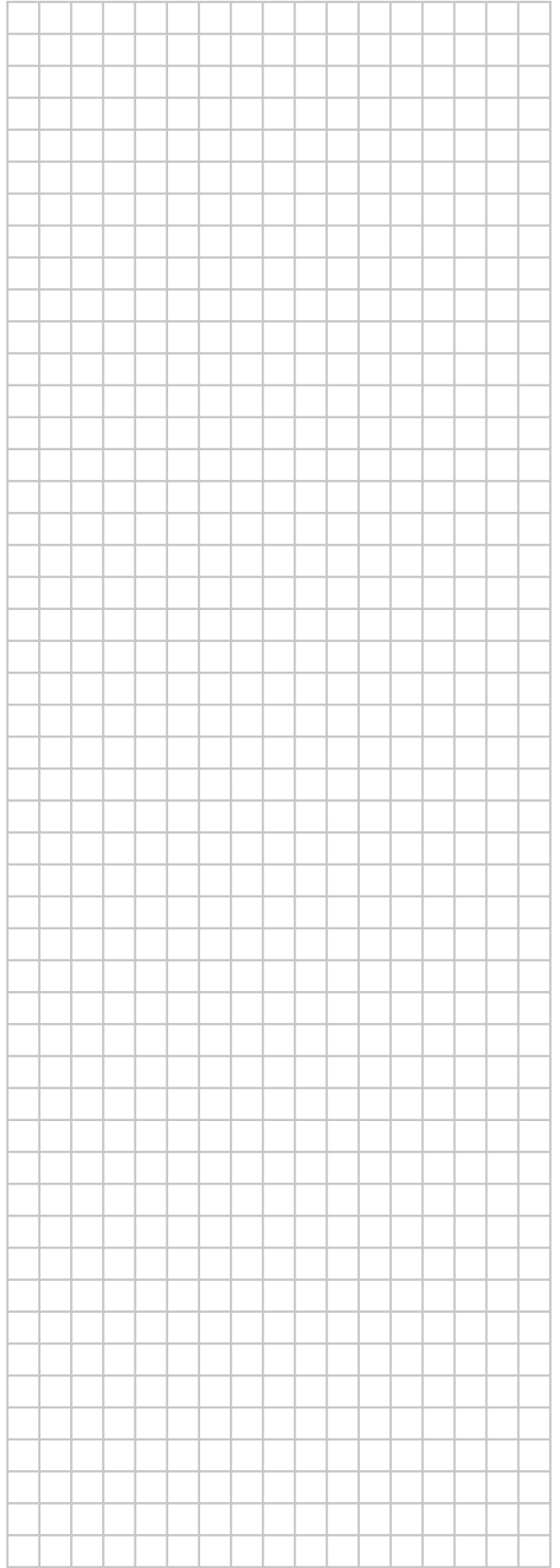
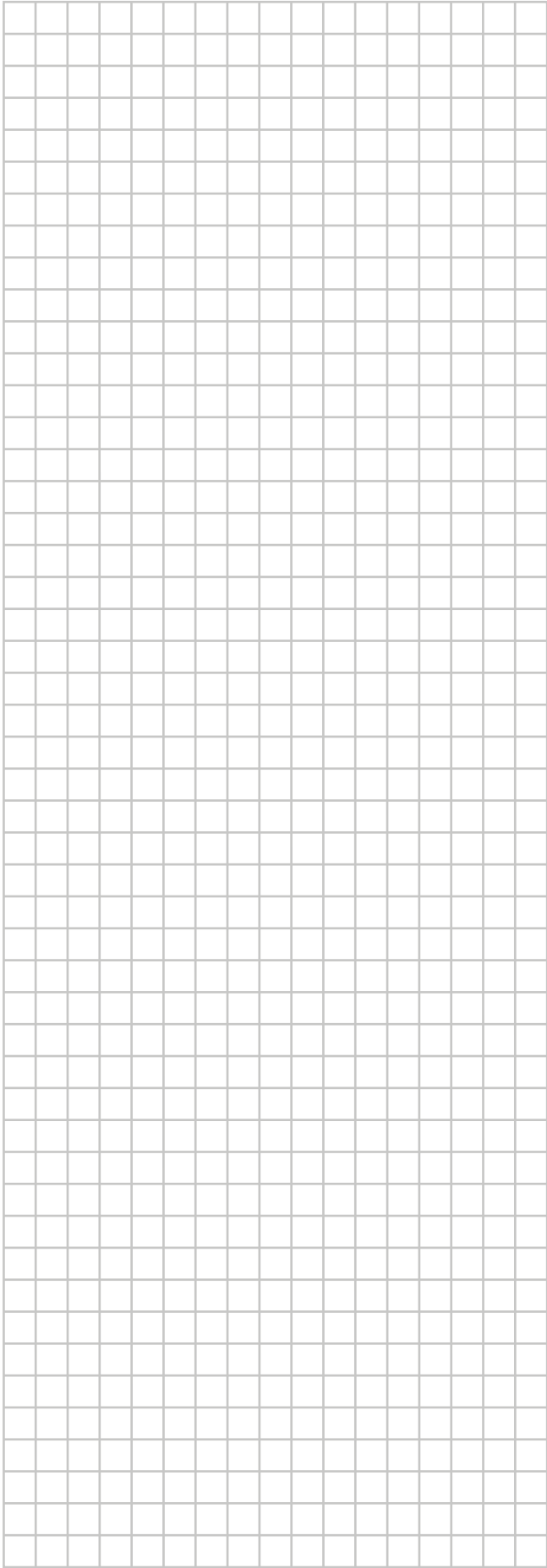

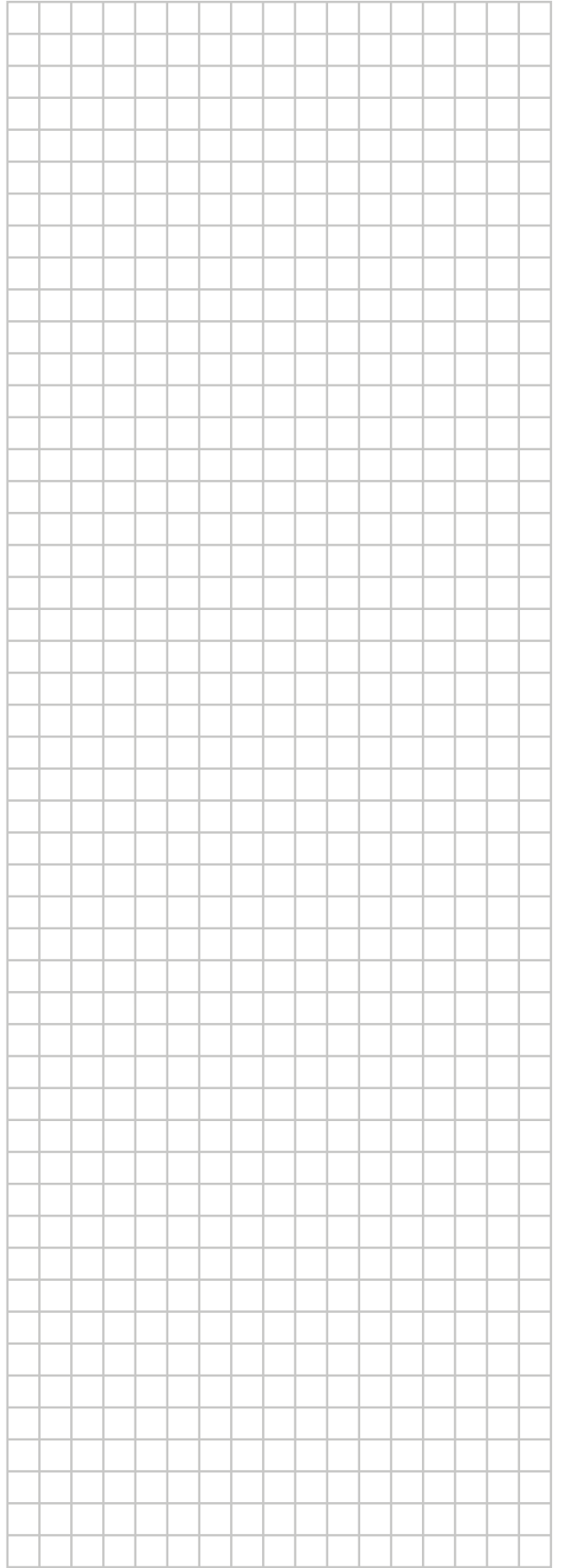
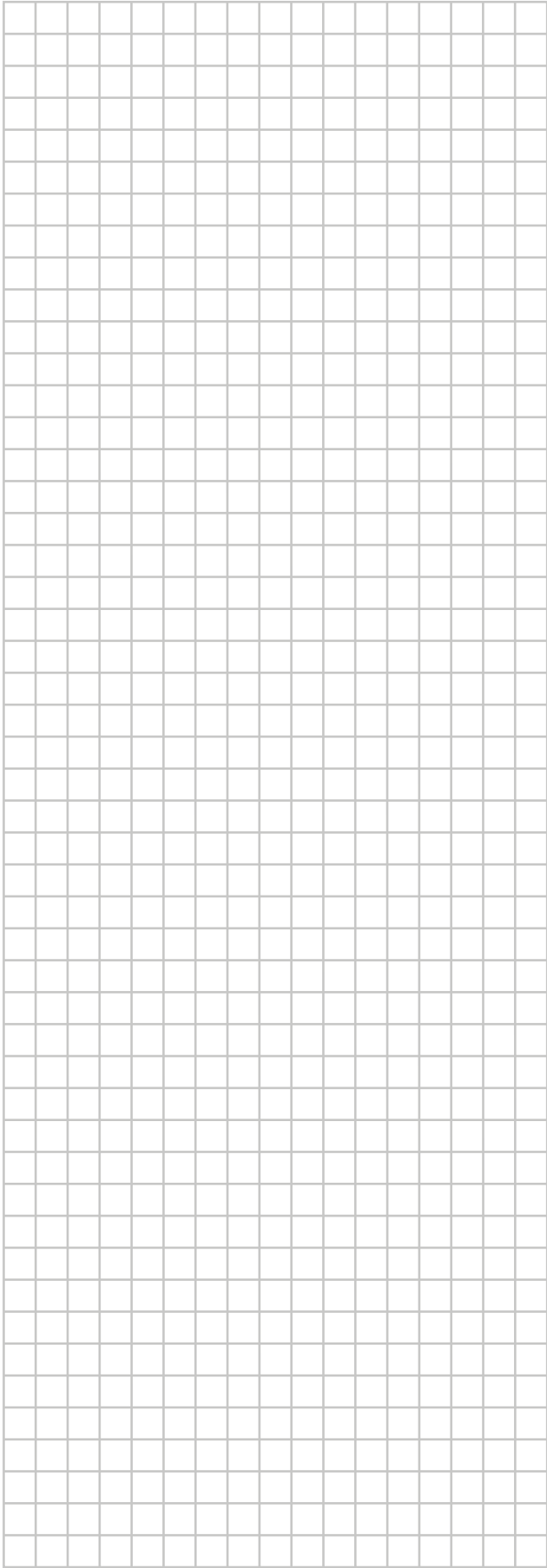

ERC



**DAIKIN INDUSTRIES CZECH REPUBLIC s.r.o.**  
U Nové Hospody 1/1155, 301 00 Plzeň Skvrňany, Czech Republic

**DAIKIN EUROPE N.V.**  
Zandvoordestraat 300, B-8400 Oostende, Belgium

Copyright 2021 Daikin

3P482320-16X 2021.12