

DAIKIN



Manual de exploatare

Instalație de climatizare Daikin pentru încăperi



**CTXA15A2V1BW
FTXA20A2V1BW
FTXA25A2V1BW
FTXA35A2V1BW
FTXA42A2V1BW
FTXA50A2V1BW**

**CTXA15A2V1BS
FTXA20A2V1BS
FTXA25A2V1BS
FTXA35A2V1BS
FTXA42A2V1BS
FTXA50A2V1BS**

**CTXA15A2V1BT
FTXA20A2V1BT
FTXA25A2V1BT
FTXA35A2V1BT
FTXA42A2V1BT
FTXA50A2V1BT**

Manual de exploatare
Instalație de climatizare Daikin pentru încăperi

romană

Cuprins

1	Despre documentație	2
1.1	Despre acest document	2
2	Despre sistem	2
2.1	Unitate interioară	3
2.2	Despre interfața utilizatorului	3
2.2.1	Componente: Interfața utilizatorului	3
2.2.2	Stare: LCD al interfeței utilizatorului	4
2.2.3	Pentru a acționa interfața utilizatorului	4
3	Înainte de exploatare	4
3.1	Pentru a fixa interfața utilizatorului pe perete	4
3.2	Pentru a introduce bateriile	4
3.3	Ceas	5
3.3.1	Setarea ceasului	5
3.4	Luminozitatea afișajului unității interioare	5
3.4.1	Setarea luminozității afișajului unității interioare	5
3.5	Pentru a porni alimentarea de la rețea	5
3.6	Schimbarea setării poziției unității interioare	5
4	Exploatarea	6
4.1	Intervalul de exploatare	6
4.2	Cum și care funcționalități se utilizează	6
4.3	Modul de funcționare și valoarea de referință a temperaturii	6
4.3.1	Pentru a porni/opri operațiunea și pentru a seta temperatura	7
4.3.2	Debitul de aer	7
4.3.3	Direcția fluxului de aer	7
4.3.4	Modul Comfort airflow și Intelligent eye	8
4.3.5	Operațiunea Powerful	9
4.3.6	Modul Econo și Unitate exterioară silențioasă	9
4.4	Modul de purificare a aerului cu generatorul de flux	10
4.4.1	Pornirea/oprirea funcționării generatorului de flux	10
4.5	Modul OFF/ON timer	10
4.5.1	Pentru a porni/opri modul OFF timer	10
4.5.2	Pentru a porni/opri modul ON timer	10
4.5.3	Combinarea OFF timer și ON timer	10
4.6	Modul Weekly timer	10
4.6.1	Setarea modului Weekly timer	11
4.6.2	Pentru copierea rezervărilor	11
4.6.3	Pentru a confirma rezervările	12
4.6.4	Pentru a dezactiva și reactiva modul Weekly timer	12
4.6.5	Pentru a șterge rezervările	12
4.7	Conexiune LAN wireless	12
4.7.1	Precauții la utilizarea adaptorului wireless	12
4.7.2	Instalarea aplicației Daikin Online Controller	12
4.7.3	Setarea conexiunii wireless	13
5	Economisirea energiei și funcționarea optimă	14
6	Întreținere și deservire	15
6.1	Prezentare generală: Întreținere și deservire	15
6.2	Pentru a curăța unitatea interioară și interfața utilizatorului	15
6.3	Pentru a curăța panoul frontal	15
6.4	Pentru a deschide panoul frontal	15
6.5	Despre filtrele de aer	16
6.6	Pentru a curăța filtrele de aer	16
6.7	Curățarea filtrului de dezodorizare de titan-apatit și filtrului cu particule de argint (filtrul Ag-ion)	16
6.8	Înlocuirea filtrului de dezodorizare de titan-apatit și filtrului cu particule de argint (filtrul Ag-ion)	16
6.9	Închiderea panoului frontal	17
6.10	Pentru a scoate panoul frontal	17
6.11	De luat în considerare următoarele elemente înainte de o perioadă lungă de neutilizare	17

7	Depanarea	17
7.1	Simptome care NU reprezintă defecțiuni ale sistemului	19
7.1.1	Simptom: Se aude un sunet de apă care curge	19
7.1.2	Simptom: Se aude un sunet de suflu	19
7.1.3	Simptom: Se aude un ticăit	19
7.1.4	Simptom: Se aude un fluierat	19
7.1.5	Simptom: Se aude un clic în timpul funcționării sau perioadei de nefuncționare	19
7.1.6	Simptom: Se aude un pocnet	19
7.1.7	Simptom: Unitatea degajă o ceață albă (unitatea interioară, unitatea exterioară)	19
7.1.8	Simptom: Unitățile pot emana mirosuri	19
7.1.9	Simptom: Ventilatorul exterior se rotește în timp ce instalația de aer condiționat nu funcționează	19
7.2	Rezolvarea problemelor pe baza codurilor de eroare	19
7.3	Depanarea adaptorului de conexiune wireless	20

8	Dezafectarea	20
----------	---------------------	-----------

1 Despre documentație

1.1 Despre acest document

Vă mulțumim pentru cumpărarea acestui produs. Vă rugăm:

- Păstrați documentația pentru consultare ulterioară.

Public țintă

Utilizatori finali



INFORMAȚII

Acest aparat este destinat utilizării de către utilizatori instruiți sau experți în magazine, în industria ușoară sau în ferme sau utilizării în scop comercial sau privat de către persoane nespecializate.

Set documentație

Acest document face parte din setul documentației. Setul complet este format din:

- **Măsuri de siguranță generale:**
 - Instrucțiuni privind siguranța pe care trebuie să le citiți înainte de a exploata sistemul
 - Format: Hârtie (în cutia unității interioare)
- **Manual de exploatare:**
 - Ghid rapid pentru utilizarea de bază
 - Format: Hârtie (în cutia unității interioare)
- **Ghid de referință pentru utilizator:**
 - Instrucțiuni pas cu pas, detaliate, și informații de fond pentru utilizarea de bază și avansată
 - Format: Fișiere digitale la adresa <http://www.daikineurope.com/support-and-manuals/product-information/>

Cele mai recente versiuni ale documentației furnizate pot fi disponibile pe site-ul Web Daikin regional sau prin intermediul instalatorului.

Documentația originală este scrisă în limba engleză. Toate celelalte limbi reprezintă traduceri.

2 Despre sistem



AVERTIZARE: MATERIAL INFLAMABIL

Agentul frigorific din interiorul acestei unități este ușor inflamabil.



PRECAUȚIE

Unitatea interioară conține echipamente radio, distanța minimă de separare între partea radiantă a echipamentului și utilizator este de 10 cm.

2.1 Unitate interioară



PRECAUȚIE

Nu introduceți degetele, tije sau orice alte obiecte în priză sau în orificiul de evacuare a aerului. Când ventilatorul se rotește cu turații mari, poate cauza accidentări.



INFORMAȚII

Nivelul de presiune sonoră este mai mic de 70 dBA.



AVERTIZARE

- Nu modificați, dezasamblați, dezinstalați, reinstalați sau reparați unitate singuri, deoarece demontarea sau instalarea incorectă poate conduce la electrocutare sau incendiu. Contactați distribuitorul.
- În cazul unor scurgeri accidentale de agent frigorific, asigurați-vă că nu există flacără deschisă. Agentul frigorific în sine este în întregime nepericulos, netoxic și slab inflamabil, dar va genera un gaz toxic când scapă accidental într-o încăpere unde este prezent aer combustibil de la încălzitoare cu ventilator, sobe de gătit cu gaz, etc. Apelați întotdeauna la personal de service calificat pentru confirma faptul că punctul de scurgere a fost reparat sau corectat înainte de a relua funcționarea.

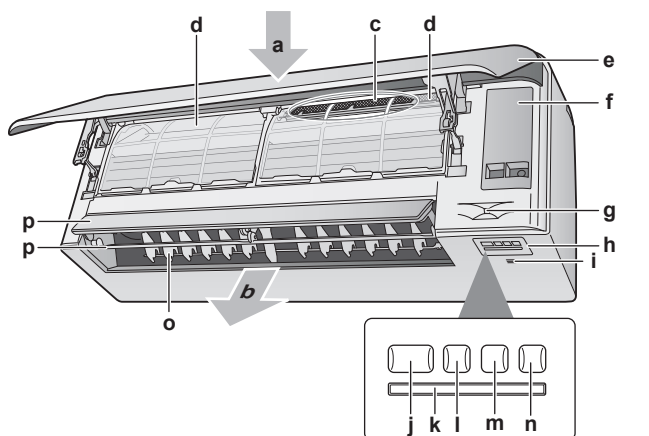

- a Priză de aer
- b Evacuare aer
- c Filtru de dezodorizare de titan-apatit și filtru cu particule de argint (filtru Ag-ion)
- d Filtru de aer
- e Panoul frontal
- f Capac pentru service
- g Senzor Intelligent eye (ochi inteligent)
- h Afișaj
- i Senzor de temperatură și umiditate a încăperii
- j Butonul ON/OFF și becul indicator al funcționării (verde)
- k Receptorul de semnal
- l Becul temporizatorului (portocaliu)
- m Becul Intelligent eye (verde)
- n Butonul ON/OFF al adaptorului wireless
- o Jaluzele (palette verticale)
- p Clapete (palette orizontale)

Notă: Pozițiile filtrului de dezodorizare de titan-apatit și filtrului cu particule de argint sunt interschimbabile.

Buton întrerupător

Dacă interfața utilizatorului lipsește, puteți utiliza butonul întrerupător de pe unitatea interioară pentru a porni/opri funcționarea. Când se pornește funcționarea utilizând acest buton, se utilizează următoarele setări:

- Mod de funcționare = automat
- Setarea temperaturii = 25°C
- Debit de aer = automat

2.2 Despre interfața utilizatorului

- Lumina directă a soarelui.** NU expuneți interfața utilizatorului luminii directe a soarelui.
- Praf.** Praful de pe emițătorul sau receptorul de semnale va reduce sensibilitatea. Ștergeți praful cu o cârpă moale.
- Lumini fluorescente.** Comunicarea semnalelor poate fi dezactivată dacă în cameră sunt lămpi fluorescente. În acest caz, contactați instalatorul.
- Alte aparate.** Dacă semnalele interfeței utilizatorului acționează alte aparate, mutați celelalte aparate sau contactați instalatorul.
- Perdele.** Asigurați-vă că semnalul dintre unitate și interfața utilizatorului NU este blocat de perdele sau alte obiecte.



NOTIFICARE

- NU lăsați interfața utilizatorului să cadă.
- NU lăsați interfața utilizatorului să se ude.

2.2.1 Componente: Interfața utilizatorului

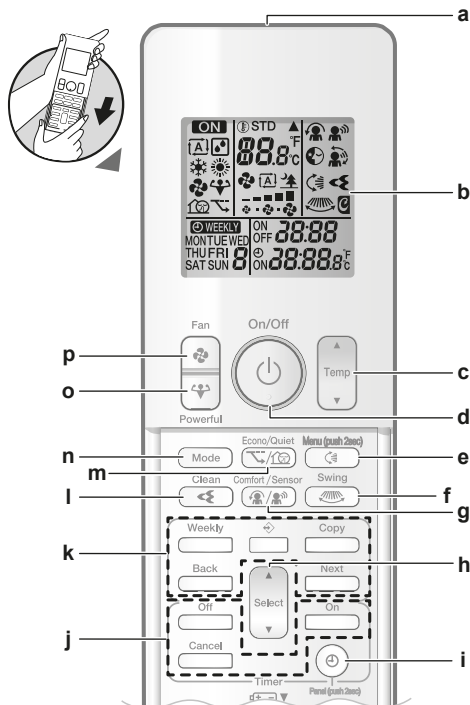

- a Emițător de semnal
- b LCD (afișaj cu cristale lichide)
- c Buton de reglare a temperaturii
- d Buton întrerupător
- e Buton și meniu de balans vertical (apăsăți 2 secunde)
- f Buton de balans orizontal
- g Butonul modului Comfort airflow și Intelligent eye
- h Buton de selectare
- i Buton ceas și deschidere panou (apăsăți 2 secunde)
- j Butoane pentru modul ON/OFF timer (pornire/oprire temporizator)
- k Butoane pentru modul Weekly timer (temporizator săptămânal)
- l Generator de flux
- m Butonul modului Econo (economic) și Quiet (unitate exterioară silențioasă)
- n Buton de mod
- o Buton Powerful (puternic)
- p Buton ventilator









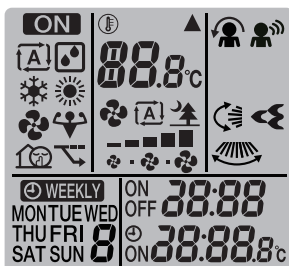













3 Înainte de exploatare





INFORMAȚII

Utilizați  (țineți apăsat 2 secunde) pentru a deschide panoul frontal când curățați filtrele de aer. Consultați "6.4 Pentru a deschide panoul frontal" la pagina 15.

2.2.2 Stare: LCD al interfeței utilizatorului



Pictogramă	Descriere
	Modul este activ
	Mod de funcționare = automat
	Mod de funcționare = uscare
	Mod de funcționare = încălzire
	Mod de funcționare = răcire
	Mod de funcționare = numai ventilator
	Modul Powerful este activ
	Modul Econo este activ
	Modul unitate exterioară silențioasă este activ
	Unitatea interioară recepționează un semnal de la interfața utilizatorului
	Setarea temperaturii curente
	Debit de aer = automat
	Debit de aer = unitate interioară silențioasă
	Debit de aer = ridicat
	Debit de aer = mediu ridicat
	Debit de aer = mediu
	Debit de aer = mediu redus
	Debit de aer = redus
	Modul Comfort (confort) este activ
	Intelligent eye este activ
	Balansul vertical automat este activ
	Balansul orizontal automat este activ
	Streamer este activ

Pictogramă	Descriere
	ON timer este activ
	OFF timer este activ
	Weekly timer este activ
	Ziua săptămânii
	Ora curentă

2.2.3 Pentru a acționa interfața utilizatorului

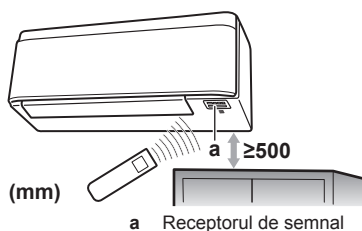

Notă: Aveți grijă să nu existe obstacole la până la 500 mm sub receptorul de semnal. Acestea pot influența performanța recepției interfeței utilizatorului.

- 1 Îndreptați emițătorul de semnal spre receptorul de semnal de pe unitatea interioară (distanța maximă de comunicare este 7 m).

Rezultat: Când unitatea interioară recepționează un semnal de la interfața utilizatorului, veți auzi un sunet:

Sunet	Descriere
Bip-bip	Începe funcționarea.
Bip	Schimbări ale setării.
Bip lung	Se oprește funcționarea.

3 Înainte de exploatare

3.1 Pentru a fixa interfața utilizatorului pe perete

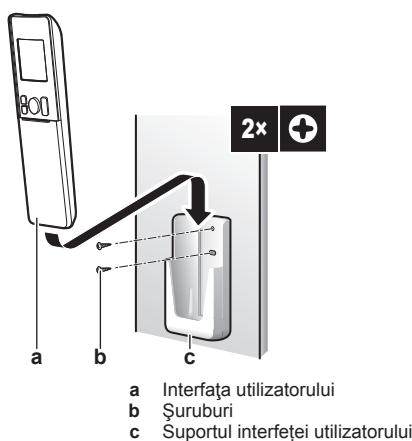

- 1 Alegeți un loc de unde semnalele ajung la unitate.
- 2 Atașați suportul cu șuruburi pe perete sau un loc similar.
- 3 Atârnați interfața utilizatorului pe suportul interfeței utilizatorului.

3.2 Pentru a introduce bateriile

Bateriile vor dura circa 1 an.

- 1 Scoateți capacul frontal.
- 2 Introduceți simultan ambele baterii.

3 Puneți la loc capacul frontal.

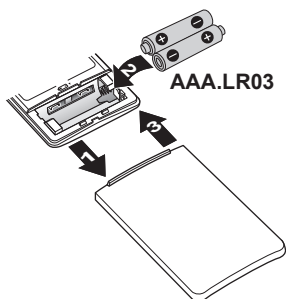

INFORMAȚII

- Descărcarea bateriei este indicată de afișajul LCD care clipește.
- Înlocuiți ÎNTOTDEAUNA ambele baterii deodată.

3.3 Ceas

Dacă ceasul intern al unității interioare NU este setat la ora corectă, ON timer, OFF timer și Weekly timer NU vor funcționa corect. Ceasul trebuie potrivit din nou:

- După ce un disjuncteur a oprit unitatea.
- După o pană de curent.
- După înlocuirea bateriilor în interfața utilizatorului.

3.3.1 Setarea ceasului

Notă: Dacă ora NU este potrivită MON, ☉ și 0:00 clipește.

1 Apăsați ☉.

Rezultat: MON și ☉ clipește.

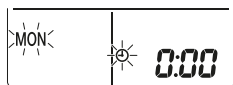

2 Apăsați Select sau Select pentru a seta ziua curentă a săptămânii.

Notă: Ținând apăsat Select sau Select se majorează sau se micșorează rapid potrivirea orei.

Afișaj	Ziua săptămânii
MON	luni
TUE	marți
WED	Miercuri
THU	Joi
FRI	Vineri
SAT	Sâmbătă
SUN	Duminică

3 Apăsați ☉.

Rezultat: ☉ clipește.

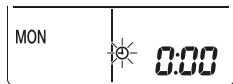

4 Apăsați Select sau Select pentru a potrivi ora corectă.

5 Apăsați ☉.

Rezultat: Reglarea este finalizată. ☉ clipește.

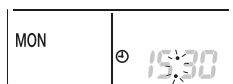

3.4 Luminozitatea afișajului unității interioare

Reglați luminozitatea afișajului unității interioare după dorință sau închideți afișajul.

3.4.1 Setarea luminozității afișajului unității interioare

1 Apăsați ☹ cel puțin 2 secunde.

Rezultat: Meniul H apare pe ecran. H clipește.

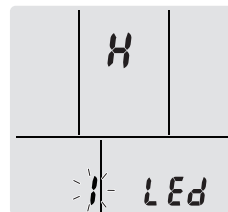

2 Apăsați ☹.

3 Apăsați Select sau Select pentru a schimba setarea în următoarea ordine:



... clipește	Luminozitatea este...
H	Ridicată
L	Redusă
oF	Oprită

4 Pentru a confirma setarea selectată apăsați ☹.

Rezultat: Setarea luminozității este schimbată.

Notă: Afișajul va reveni automat la ecranul implicit după 60 de secunde. Pentru a reveni mai repede la ecranul implicit, apăsați Cancel de două ori.

3.5 Pentru a porni alimentarea de la rețea

1 Cuplați disjunctorul.

Rezultat: Clapeta unității interioare se va deschide și închide pentru a seta poziția de referință.

3.6 Schimbarea setării poziției unității interioare

Setați poziția unității interioare pentru a evita fluxul direct de aer către perete.

1 Apăsați ☹ cel puțin 2 secunde.

Rezultat: Meniul 1 apare pe ecran.

2 Apăsați Select sau Select pentru a schimba meniul la 3.

Rezultat: Meniul 3 apare pe ecran. 3 clipește.

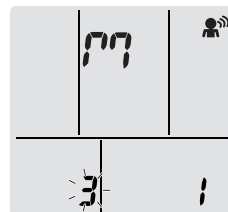

3 Apăsați ☹ pentru a selecta meniul.

4 Exploatarea

Rezultat: 1 clipește.

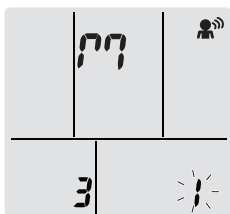

4 Apăsați sau pentru a schimba setarea în următoarea ordine:



Dacă unitatea este...	Simbol	Clipește	Rezultat
La centrul peretelui (setare implicită din fabrică)		1	
≤500 mm de peretele din dreapta		2	
≤500 mm de peretele din stânga		3	

Rezultat: Intervalul fluxului de aer va fi potrivit pentru a evita contactul direct cu peretele.

4 Exploatarea

4.1 Intervalul de exploatare

Pentru o exploatare eficientă și în condiții de siguranță, folosiți sistemul în următoarele domenii de temperatură și umiditate.

Mod de funcționare	Interval de funcționare
Răcire ^{(a)(b)}	<ul style="list-style-type: none"> Temperatura din exterior: -10~46°C Temperatura din interior: 18~32°C Umiditatea din interior: ≤80%
Încălzire ^(a)	<ul style="list-style-type: none"> Temperatura din exterior: -15~24°C Temperatura din interior: 10~30°C
Uscare ^(a)	<ul style="list-style-type: none"> Temperatura din exterior: -10~46°C Temperatura din interior: 18~32°C Umiditatea din interior: ≤80%

Dacă funcționează în afara domeniului de exploatare:

- (a) Un dispozitiv de siguranță poate opri funcționarea sistemului.
 (b) În unitatea interioară s-ar putea forma condens care picură.

4.2 Cum și care funcționalități se utilizează

Puteți utiliza următorul tabel pentru a determina ce funcționalități să utilizați:

Funcționalitate	Sarcini
Funcționalități de bază	

Funcționalitate	Sarcini
Moduri și temperaturi de funcționare	Pornirea/oprirea sistemului și setarea temperaturii: <ul style="list-style-type: none"> În modurile de încălzire și răcire, încălziți sau răciți o încăpere. În modul ventilator, suflați aer într-o încăpere, fără încălzire sau răcire. În modul de uscare, reduceți umiditatea într-o încăpere. În modul automat, sunt selectate automat o temperatură și un mod de funcționare.
Direcția fluxului de aer	Reglarea direcției fluxului de aer (balans sau poziție fixă).
Debitul de aer	Reglarea cantității de aer suflat în încăpere. Pentru a funcționa mai silențios.
Funcționalități avansate	
Generator de flux	Pentru a elimina alergenii din aer, precum mucegaiul, polenul, substanțe adjuvante, virusuri, bacterii...
Econo	Pentru a utiliza sistemul când utilizați și alte aparate consumatoare de energie. Pentru a economisi energie.
Unitate exterioră silențioasă	Pentru a reduce nivelul de zgomot al unității exterioare. Exemplu: Noaptea.
Comfort (confortabil)	Pentru a regla automat direcția fluxului de aer în vederea răcirii sau încălzirii mai eficiente a încăperii.
Intelligent eye	Pentru a preveni venirea aerului în contact direct cu oamenii. Pentru a economisi energie când nu este nimeni în încăpere.
Powerful (puternic)	Pentru a răci sau a încălzi rapid încăperea.
ON timer + OFF timer	Pentru a porni sau opri automat sistemul.
Weekly timer	Pentru a porni sau opri automat săptămânal sistemul.
Funcționalități suplimentare	
Conexiune LAN wireless	Pentru a acționa unitatea utilizând folosind aparate inteligente.

4.3 Modul de funcționare și valoarea de referință a temperaturii

Când. Reglați modul de funcționare a sistemului și setați temperatura când doriți:

- Încălzirea sau răcirea unei încăperi
- Suflare de aer într-o încăpere fără încălzire sau răcire
- Reducerea umidității într-o încăpere

Ce. Sistemul funcționează diferit în funcție de selecția utilizatorului.

Setare	Descriere
Automată	Sistemul răcește sau încălzește o încăpere la valoarea de referință pentru temperatură. El comută automat între răcire și încălzire, după necesități.
Uscare	Sistemul reduce umiditatea într-o încăpere fără a schimba temperatura.

Setare	Descriere
Încălzire	Sistemul încălzește o încăpere la valoarea de referință pentru temperatură.
Răcire	Sistemul răcește o cameră la valoarea de referință pentru temperatură.
Ventilator	Sistemul controlează doar debitul de aer (debitul de aer și direcția fluxului de aer). Sistemul NU controlează temperatura.

Informații suplimentare:

- **Temperatura din exterior.** Efectul de răcire sau încălzire al sistemului scade când temperatura din exterior este prea mare sau prea mică.
- **Operațiunea de dezghețare.** În timpul operațiunii de încălzire, unitatea exterioară se poate acoperi cu gheață, reducându-se capacitatea de încălzire. În acest caz, sistemul comută automat la operațiunea de dezghețare pentru a elimina gheața. În timpul operațiunii de dezghețare, aerul fierbinte NU este suflat din unitatea interioară.
- **Senzor de umiditate.** Controlați umiditatea prin reducerea umidității în timpul procesului de răcire.

4.3.1 Pentru a porni/opri operațiunea și pentru a seta temperatura



- ON**: Unitatea funcționează.
- : Mod de funcționare = automat
- : Mod de funcționare = uscare
- : Mod de funcționare = răcire
- : Mod de funcționare = încălzire
- : Mod de funcționare = numai ventilator
- : Prezintă temperatura setată.

1 Apăsați o dată sau de mai multe ori pentru a selecta modul de funcționare.

Rezultat: Modul va fi setat în următoarea secvență:



2 Apăsați pentru a pune în funcțiune.

Rezultat: **ON** și modul selectat este afișat pe LCD.

3 Apăsați sau o dată sau de mai multe ori pentru a micșora sau mări temperatura.

Modul de răcire	Modul de încălzire	Modul automat	Modul de uscare sau numai ventilator
18~32°C	10~30°C	18~30°C	—

Notă: Când utilizați modul de **uscare** sau **numai ventilator**, nu puteți regla temperatura.

4 Apăsați pentru a opri funcționarea.

Rezultat: **ON** dispăre de pe LCD. Becul indicator al funcționării se stinge.

4.3.2 Debitul de aer

Notă: Dacă unitatea atinge valoarea de referință a temperaturii în modul de răcire, de încălzire sau automat. Ventilatorul se va opri.

1 Apăsați pentru a alege:

	5 niveluri de debit de aer, de la "1" la "5"
	Modul automat
	Funcționarea silențioasă a unității interioare. Când debitul de aer este setat la "1", zgomotul produs de unitate se va diminua.

Notă: Când se utilizează modul de **uscare**, NU PUTEȚI regla setarea debitului de aer.

Pentru a regla debitul de aer

1 Apăsați pentru a schimba setarea fluxului de aer în următoarea ordine:



4.3.3 Direcția fluxului de aer

Când. Reglați direcția fluxului de aer după dorință.

Ce. Sistemul direcționează fluxul de aer în mod diferit, în funcție de alegerea utilizatorului (balans sau poziție fixă). Acest lucru se face prin mișcarea paletelor orizontale (clapete) sau a lamelor verticale (jaluzele).

Setare	Direcția fluxului de aer
Balans vertical automat	Se mișcă în sus și în jos.
Balans orizontal automat	Se mișcă dintr-o parte în alta.
Direcția fluxului de aer 3-D	Se mișcă simultan în sus și în jos și de o parte în alta
[-]	Rămâne într-o poziție fixă.

PRECAUȚIE

- Utilizați ÎNTOTDEAUNA o interfață a utilizatorului pentru a potrivi poziția clapetelor și jaluzelelor. Când clapeta și jaluzelele se balansează și le forțați cu mâna, mecanismul se strică.
- Aveți grijă când potriviți clapetele și jaluzelele. În interiorul orificiului de evacuare aerului, un ventilator se rotește cu turație mare.

Notă: Intervalul de mobilitate al clapetelor variază în funcție de modul de funcționare. Clapeta se va opri în poziția superioară când debitul de aer este schimbat la nivel scăzut în timpul setărilor de balansare în sus și în jos.

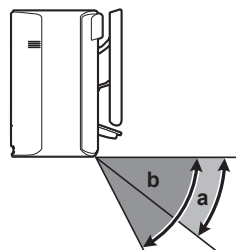



- a Intervalul clapetei în operațiunea de răcire sau uscare
- b Intervalul clapetei în modul de încălzire sau numai ventilator

4 Exploatarea

Reglarea direcției fluxului vertical de aer

- 1 Apăsați .

Rezultat:  apare pe LCD. Clapetele (paletetele orizontale) vor începe să se balanseze.

- 2 Pentru a utiliza poziția fixă, apăsați  când clapeta ajunge la poziția dorită.

Rezultat:  dispare de pe LCD. Clapetele se vor opri.

Potrivirea direcției fluxului orizontal de aer

- 1 Apăsați .



Rezultat:  apare pe LCD. Jaluzelele (paletetele verticale) vor începe să se balanseze.



- 2 Pentru a utiliza poziția fixă, apăsați  când jaluzelele ajung la poziția dorită.



Rezultat:  dispare de pe LCD. Clapetele se vor opri.

Utilizarea direcției 3-D a fluxului de aer

- 1 Apăsați  și .

Rezultat:  și  vor apărea pe LCD. Clapele (paletetele orizontale) și jaluzelele (paletetele verticale) vor începe să se balanseze.

- 2 Pentru a utiliza poziția fixă, apăsați  și  când clapetele și jaluzelele ajung la poziția dorită.

Rezultat:  și  dispar de pe LCD. Clapele și jaluzelele vor înceta să se miște.

4.3.4 Modul Comfort airflow și Intelligent eye

Puteți utiliza separat sau puteți combina modurile Comfort și Intelligent Eye.

Operațiunea Comfort airflow

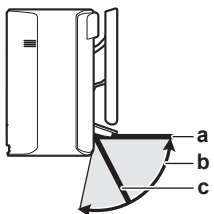

Unitatea va schimba automat direcția fluxului de aer pentru a încălzi sau răci mai eficient încăperea. Fluxul direct de aer de la unitate va fi mai puțin sesizabil.



- a Poziția clapetei în modul de răcire și uscare
- b Intervalul clapetei în modul de încălzire (flux vertical de aer)
- c Poziția clapetei în modul de încălzire (flux vertical de aer oprit)



La răcire și uscare

Direcția fluxului de aer se va potrivi pentru a răspândi aerul pe tot tavanul.

Comfort airflow pornit	Comfort airflow oprit
	

La încălzire

Direcția fluxului de aer se va potrivi pentru a răspândi aerul pe toată podeaua. Unitatea detectează încăperea și temperatura podelei și alege automat 1 dintre cele 3 direcții ale fluxului de aer.

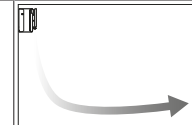
Încălzire	Direcție descendentă	Direcție verticală a fluxului de aer
		

INFORMAȚII

Dacă doriți să dezactivați funcția de flux vertical de aer (de ex., când există mobilier sau un alt obiect sub unitate), consultați "Pornirea/oprirea funcției de flux vertical de aer" la pagina 8. Dacă funcția flux vertical de aer este dezactivată, fluxul de aer va fi setat în direcția descendentă.

INFORMAȚII

Modurile Powerful și Comfort airflow NU POT fi utilizate în același timp. Ultima funcție selectată are prioritate. Dacă se selectează balansul vertical automat, modul Comfort airflow va fi anulat.

Pornirea/oprirea funcției de flux vertical de aer

- 1 Apăsați  cel puțin 2 secunde.

Rezultat: Meniul  apare pe ecran.

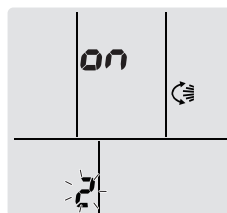

- 2 Apăsați  sau  pentru a schimba ecranul meniului.

Rezultat: Meniul  apare pe ecran.



- 3 Apăsați  pentru a finaliza setarea.

- 4 Apăsați  sau  pentru a schimba setarea.

...clipește	Funcția de flux vertical de aer este...
	pornită
	oprită

- 5 Pentru a confirma setarea selectată apăsați .

Notă: Afișajul va reveni automat la ecranul implicit după 60 de secunde. Pentru a reveni mai repede la ecranul implicit, apăsați  de două ori.

Modul Intelligent eye

Sistemul potrivește automat direcția și temperatura fluxului de aer în funcție de detectarea mișcării umane pentru a evita contactul direct cu oamenii. Dacă nu se detectează nici o mișcare timp de 20 de minute, sistemul trece la funcționarea economică:

Funcționare	Modul economic
Încălzire	Temperatura scade cu 2°C.
Răcire și uscare	Dacă temperatura în cameră este: <ul style="list-style-type: none"> ▪ <30°C temperatura crește cu 2°C ▪ ≥30°C temperatura crește cu 1°C
Numai ventilator	Reduce debitul de aer.

Despre senzorul Intelligent eye



NOTIFICARE

- Nu loviți sau împingeți senzorul Intelligent eye. Procedând astfel se pot produce defecțiuni.
- Nu plasați obiecte mari lângă senzorul Intelligent eye.

- Raza de detectare.** Până la 9 m.
- Sensibilitatea detectării.** Modificări în funcție de amplasare, numărul de persoane din încăperea, intervalul de temperatură etc.
- Greșeli de detectare.** Senzorul poate detecta eronat animale de companie, lumina soarelui, fluturatul perdelelor, etc.

Pornirea/oprirea modului Comfort și Intelligent eye

- Apăsați o dată sau mai de multe ori.

Rezultat: Setarea va fi modificată în următoarea ordine:



Afișaj	Funcționare
	Comfort airflow
	Intelligent eye
	Comfort airflow și Intelligent eye
—	Ambele dezactivate

Notă: Dacă există persoane apropiate de partea frontală a unității interioare sau există prea mulți oameni, utilizați ambele moduri combinate.

- Pentru a opri funcționarea, apăsați până când ambele simboluri dispar de pe LCD.

4.3.5 Operațiunea Powerful

Acest mod maximizează rapid efectul de răcire/încălzire în orice mod de funcționare. Puteți obține capacitatea maximă.



INFORMAȚII

Modul Powerful NU POATE fi utilizat împreună cu modulele Econo, Comfort airflow, Intelligent eye și Unitate exterioară silențioasă. Ultima funcție selectată are prioritate.

Modul Powerful NU va mări capacitatea unității dacă aceasta funcționează deja la capacitatea maximă.

Pentru a porni/opri modul Powerful

- Apăsați pentru a porni.

Rezultat: este afișat pe LCD. Modul Powerful funcționează 20 de minute; după aceea, funcționarea revine la modul setat anterior.

Mod	Debitul de aer
Răcire/încălzire/Automat	<ul style="list-style-type: none"> Pentru a maximiza efectul de răcire/încălzire, trebuie mărită capacitatea unității exterioare. Debitul de aer este fixat la valoarea maximă, și NU POATE fi modificat. Temperatura poate fi setată numai în modul automat.
Uscarea	<ul style="list-style-type: none"> Setarea temperaturii este redusă cu 2,5°C. Debitul de aer este ușor crescut.

Mod	Debitul de aer
Numai ventilator	Debitul de aer este fixat la valoarea maximă.

- Apăsați pentru a opri.

Rezultat: dispăre de pe LCD.

Notă: Modul Powerful poate fi setat numai când unitatea funcționează. Apăsați pentru a anula acest mod; dispăre de pe LCD.

4.3.6 Modul Econo și Unitate exterioară silențioasă

Operațiunea Econo

Aceasta este o funcție care permite funcționarea eficientă prin limitarea consumului maxim de energie. Această funcție este utilă când trebuie acordată atenție pentru a asigura ca disjunctorul să nu se declanșeze când produsul funcționează alături de alte aparate electrice.



INFORMAȚII

- Operațiunile Powerful și Econo NU POT fi utilizate în același timp. Ultima funcție selectată are prioritate.
- Operațiunea Econo reduce consumul de energie al unității exterioare limitând turația compresorului. Dacă consumul de energie este deja redus, operațiunea Econo nu va reduce suplimentar consumul de energie.

Modul Unitate exterioară silențioasă

Utilizați modul Unitate exterioară silențioasă când doriți să reduceți nivelul de zgomot al unității exterioare. **Exemplu:** Noaptea.



INFORMAȚII

- Modulele Powerful și Unitate exterioară silențioasă nu pot fi utilizate în același timp. Ultima funcție selectată are prioritate.
- Această funcție este disponibilă numai în modul automat, răcire și încălzire.
- Modul Unitate exterioară silențioasă limitează turația compresorului. Dacă turația compresorului este deja redusă, modul Unitate exterioară silențioasă NU va reduce mai mult turația compresorului.

Pornirea/oprirea modului Econo și Unitate exterioară silențioasă

- Apăsați o dată sau mai de multe ori.

Rezultat: Setarea va fi modificată în următoarea ordine:



Afișaj	Funcționare
	Econo
	Unitate exterioară silențioasă
	Econo și Unitate exterioară liniștită
—	Ambele dezactivate

- Pentru a opri funcționarea, apăsați până când ambele simboluri dispar de pe LCD.

Notă: Modul Econo poate fi setat numai când unitatea funcționează. Apăsarea anulează setarea și dispăre de pe LCD.

Notă: rămân pe LCD, chiar dacă opriți unitatea utilizând interfața utilizatorului sau întrerupătorul ON/OFF al unității interioare.

4 Exploatarea

4.4 Modul de purificare a aerului cu generatorul de flux

Streamer generează un flux de electroni cu viteză mare, cu putere mare de oxidare, reducând mirosurile urâte și virusurile. Împreună cu filtrul de dezodorizare de titan-apatit și filtrele de aer, această funcție curăță aerul în încăpere.

INFORMAȚII

- Electronii de mare viteză sunt generați și pătrund în unitate pentru a asigura o funcționare sigură.
- Descărcarea Streamer poate genera pârâituri.
- Dacă debitul de aer devine slab, descărcarea Streamer se poate opri temporar pentru a preveni mirosul de ozon.

4.4.1 Pornirea/oprirea funcționării generatorului de flux

- 1 Apăsați .

Rezultat:  se va afișa pe LCD și aerul din încăpere este curățat.

- 2 Pentru a opri funcționarea, apăsați .

Rezultat:  dispăre de pe ecranul LCD și funcționarea se oprește.

4.5 Modul OFF/ON timer

Funcțiile de temporizare sunt utile pentru pornirea/oprirea automată a instalației de climatizare noaptea sau dimineața. Puteți de asemenea utiliza OFF timer și ON timer în combinație.

INFORMAȚII

Programați temporizatorul din nou în unul dintre următoarele cazuri:

- Un disjunctiv a oprit unitatea.
- Pană de curent.
- După înlocuirea bateriilor în interfața utilizatorului.

INFORMAȚII

Ceasul TREBUIE potrivit corect înainte de a utiliza orice funcție a temporizatorului. Consultați "3.3.1 Setarea ceasului" la pagina 5.

4.5.1 Pentru a porni/opri modul OFF timer

- 1 Apăsați  pentru a porni.

Rezultat:  este afișat pe LCD, becul temporizatorului se aprinde și OFF clipește. ☺ și ziua săptămânii dispar de pe LCD.





- 2 Apăsați  sau  a schimba setarea orei.

- 3 Apăsați  din nou.

Rezultat: OFF și ora setată sunt afișate pe LCD.

Rezultat: Becul indicator al temporizatorului se luminează.

INFORMAȚII

De fiecare dată când este apăsat  sau , setarea orei avansează cu 10 minute. Ținând apăsat butonul se va schimba rapid setarea.

- 4 Pentru a opri funcționarea, apăsați .

Rezultat:  și OFF dispar de pe LCD și becul temporizatorului se stinge. ☺ și ziua săptămânii este afișată pe LCD.

INFORMAȚII

Când setați ON/OFF timer, setarea de timp este stocată în memorie. Memoria va fi resetată la înlocuirea bateriilor interfeței utilizatorului.

Utilizarea modului de reglaj de noapte în combinație cu OFF timer

Aparatul de climatizare reglează automat setarea temperaturii (0,5°C în sus la răcire, 2,0°C în jos la încălzire) pentru a preveni răcirea/încălzirea excesivă, și pentru a asigura o temperatură confortabilă de dormit.

4.5.2 Pentru a porni/opri modul ON timer

- 1 Apăsați  pentru a porni.

Rezultat:  este afișat pe LCD, becul temporizatorului se aprinde și ON clipește. ☺ și ziua săptămânii dispar de pe LCD.

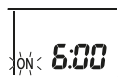



- 2 Apăsați  sau  a schimba setarea orei.

- 3 Apăsați  din nou.

Rezultat: ON și ora setată sunt afișate pe LCD. Becul indicator al temporizatorului se luminează.

INFORMAȚII

De fiecare dată când este apăsat  sau , setarea orei avansează cu 10 minute. Ținând apăsat butonul se va schimba rapid setarea.

- 4 Pentru a opri funcționarea, apăsați .

Rezultat:  și ON dispar de pe LCD și becul temporizatorului se stinge. ☺ și ziua săptămânii este afișată pe LCD.

4.5.3 Combinarea OFF timer și ON timer

- 1 Pentru a seta temporizatoarele, consultați "4.5.1 Pentru a porni/opri modul OFF timer" la pagina 10 și "4.5.2 Pentru a porni/opri modul ON timer" la pagina 10.

Rezultat: OFF și ON se afișează pe LCD.

Exemplu:

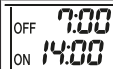
Afișaj	Ora curentă	Setare în timp ce...	Funcționare
	6:00	unitatea este în funcțiune.	Se oprește la 7:00 și pornește la 14:00.
		unitatea NU funcționează.	Pornește la 14:00.

Notă: Dacă setarea temporizatorului este activă, ora curentă nu este afișată pe LCD.

4.6 Modul Weekly timer

Cu acest mod puteți salva până la 4 setări de temporizator pentru fiecare zi a săptămânii.

Exemplu: Creați o setare diferită de luni până vineri, și o setare diferită pentru weekend.

Ziua săptămânii	Exemplu de setare
luni ▪ Efectuați până la 4 setări.	
Marți ~ vineri ▪ Utilizați modul de copiere dacă setările sunt aceleași ca pentru luni.	
Sâmbătă ▪ Fără setarea temporizatorului	—
Duminică ▪ Efectuați până la 4 setări.	

- **Setarea ON-ON-ON-ON.** Permite programarea modului de funcționare și setarea temperaturii.
- **Setarea OFF-OFF-OFF-OFF.** Poate fi setată numai ora de oprire pentru fiecare zi.

Notă: Asigurați-vă că îndreptați interfața utilizatorului spre unitatea interioară și verificați dacă este recepționat un sunet de recepție în timp ce setați modul Weekly timer. Consultați "2.3 Pentru a acționa interfața utilizatorului" la pagina 4.

i INFORMAȚII

Ceasul TREBUIE potrivit corect înainte de a utiliza orice funcție a temporizatorului. Consultați "3.3.1 Setarea ceasului" la pagina 5.

i INFORMAȚII

- Modulurile Weekly timer și ON/OFF timer nu pot fi utilizate în același timp. Modul ON/OFF timer devine prioritar. Weekly timer va fi în stare de așteptare, **WEEKLY** dispăre de pe LCD. Când ON/OFF timer este finalizat, Weekly timer devine activ.
- Ziua săptămânii, modul ON/OFF timer, ora și temperatura (numai pentru ON timer) pot fi setate cu Weekly timer. Alte setări se bazează pe setarea anterioară a ON timer.

4.6.1 Setarea modului Weekly timer

- 1 Apăsați

Rezultat: Sunt afișate ziua săptămânii și numărul de rezervare al zilei curente.



- 2 Apăsați sau pentru a selecta ziua săptămânii și numărul de rezervare.
- 3 Apăsați

Rezultat: Este setată ziua săptămânii, **WEEKLY** și ON clipesc.



- 4 Apăsați sau pentru a selecta modul.

Rezultat: Setarea se va schimba după cum urmează:



Afișare	Funcționalitate
ON	ON timer
OFF	OFF timer
Gol	Șterge rezervarea

- 5 Apăsați

Rezultat: Este setat modul ON/OFF timer. **WEEKLY** și ora clipesc.



Notă: Apăsați pentru a reveni la ecranul anterior. Dacă se selectează gol, continuați cu pasul 9.

- 6 Apăsați sau pentru a selecta ora. Ora poate fi setată între 0:00~23:50 la intervale de 10 minute.

- 7 Apăsați

Rezultat: Este setată ora, și **WEEKLY** și temperatura clipesc.

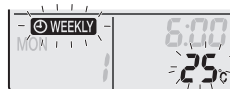

Notă: Apăsați pentru a reveni la ecranul anterior. Dacă se selectează OFF timer, continuați cu pasul 9.

- 8 Apăsați sau pentru a selecta temperatura dorită.

Notă: Temperatura setată pentru temporizatorul săptămânal este afișată numai la setarea modului temporizator săptămânal.

i INFORMAȚII

Temperatura poate fi setată între 18~30°C.

- 9 Apăsați

Rezultat: Temperatura și ora sunt setate în ON timer. Ora este setată în OFF timer. Becul temporizatorului se luminează în portocaliu.

Rezultat: Va apărea un nou ecran de rezervare.

- 10 Repetați procedura anterioară pentru a seta altă rezervare sau apăsați pentru a finaliza setarea.

- 11 Apăsați pentru a finaliza setarea.

Rezultat: **WEEKLY** este afișat pe LCD.

Notă: O rezervare poate fi copiată cu aceeași setare pentru o altă zi. Consultați "4.6.2 Pentru copierea rezervărilor" la pagina 11.

4.6.2 Pentru copierea rezervărilor

Rezervările pot fi copiate pentru altă zi. Întreaga rezervare a zilei selectate din săptămână va fi copiată.

- 1 Apăsați
- 2 Apăsați sau pentru a selecta ziua de copiat.
- 3 Apăsați

Rezultat: Rezervarea zilei din săptămână selectate va fi copiată.

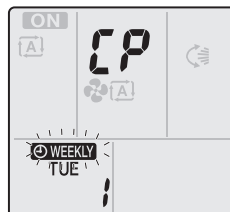

- 4 Apăsați sau pentru a selecta ziua de destinație.

4 Exploatarea

5 Apăsați .

Rezultat: Rezervarea este copiată la ziua selectată, iar becul temporizatorului se luminează în portocaliu.

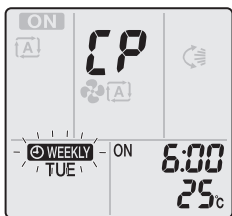

Notă: Pentru a copia la o altă zi, repetați procesul.

6 Apăsați  pentru a finaliza setarea.

Rezultat:  este afișat pe LCD.

Notă: Pentru a schimba setarea rezervării după copiere, consultați "4.6.1 Setarea modului Weekly timer" la pagina 11.



4.6.3 Pentru a confirma rezervările

Puteți confirma dacă toate rezervările sunt setate conform nevoilor dvs.

1 Apăsați .

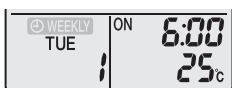
Rezultat: Vor fi afișate ziua săptămânii și numărul de rezervare al zilei curente.





2 Apăsați  sau  pentru a selecta ziua săptămânii și numărul de rezervare de confirmat și vedeți detaliile rezervării.

Notă: Pentru a schimba setarea rezervării, consultați "4.6.1 Setarea modului Weekly timer" la pagina 11.

3 Apăsați  pentru a ieși din modul de confirmare.

4.6.4 Pentru a dezactiva și reactiva modul Weekly timer

1 Pentru a dezactiva Weekly timer, apăsați  în timp ce  este afișat pe LCD.

Rezultat:  dispare de pe LCD și becul temporizatorului se stinge.

2 Pentru a reactiva Weekly timer, apăsați  din nou.

Rezultat: Va fi utilizat ultimul mod de rezervare setat.

4.6.5 Pentru a șterge rezervările

Ștergerea rezervării individuale

Utilizați această funcție dacă doriți să ștergeți o singură setare de rezervare.

1 Apăsați .

Rezultat: Vor fi afișate ziua săptămânii și numărul de rezervare.

2 Apăsați  sau  pentru a selecta ziua săptămânii de șters.

3 Apăsați .

Rezultat: , ON și OFF clipesc.

4 Apăsați  sau  și selectați "gol".

Rezultat: Setarea va fi modificată în următoarea ordine:



5 Apăsați .

Rezultat: Rezervarea selectată este ștersă.

6 Apăsați  pentru a ieși.

Rezultat: Rezervările rămase vor fi active.

Ștergerea rezervărilor pentru fiecare zi a săptămânii

Utilizați această funcție din care doriți să ștergeți toate setările de rezervare pentru o zi a săptămânii. Poate fi utilizat în modul de setare sau de setare.

1 Apăsați  sau  pentru a selecta ziua săptămânii de șters.

2 Țineți  apăsat circa 5 secunde.

Rezultat: Toate rezervările pentru ziua selectată vor fi șterse.

Ștergerea tuturor rezervărilor

Utilizați această funcție dacă doriți să ștergeți simultan toate rezervările pentru toate zilele săptămânii. Această procedură NU POATE FI utilizată în modul de setare.

1 Țineți apăsat  circa 5 secunde în afișarea implicită.

Rezultat: Toate rezervările vor fi șterse.

4.7 Conexiune LAN wireless

Clientul este responsabil să furnizeze:

- Smartphone, tabletă sau alt dispozitiv inteligent cu unul dintre următoarele sisteme de operare:
 - Android 4.0.3 sau o versiune ulterioară
 - iOS 7.1.2 sau o versiune ulterioară
- Linie de Internet și dispozitiv de comunicare, precum modem, router, etc.
- Punct de acces LAN wireless
- Aplicație **Daikin Online Controller** instalată gratuit

Notă: Dacă este necesar, numărul SSID și KEY sunt plasate pe unitate sau în accesorii.

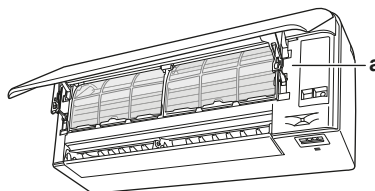

a Etichetă cu număr SSID și parola

4.7.1 Precauții la utilizarea adaptorului wireless

NU utilizați lângă:

- Echiptamente medicale.** De ex., persoanele care utilizează stimulator cardiac sau defibrilator. Acest produs poate provoca interferențe electromagnetice.
- Echiptamente de control automat.** De ex., uși automate sau echipamente de alarmă de incendiu. Acest produs poate cauza comportamentul defectuos al echipamentului.
- Cuptor cu microunde.** Poate afecta comunicațiile LAN wireless.

4.7.2 Instalarea aplicației Daikin Online Controller

- Deschideți:
 - Google Play pentru dispozitivele care Android.
 - App Store pentru dispozitivele care iOS.
- Căutați **Daikin Online Controller**.
- Urmați instrucțiunile de pe ecran pentru a le instala.

4.7.3 Setarea conexiunii wireless

Există două opțiuni pentru a conecta adaptorul wireless la dispozitivul dvs. inteligent.

- **Conectați adaptorul wireless la rețeaua dvs. de acasă.** Adaptorul wireless va comunica cu dispozitivul dvs. inteligent în rețeaua de acasă utilizând un modem, un router sau un dispozitiv similar.
- **Conectați direct adaptorul wireless la dispozitivul inteligent.**

Pentru informații suplimentare și întrebări frecvente consultați:

<http://www.onlinecontroller.daikineurope.com/>.

- 1 Opriti funcționarea înainte de a seta conexiunea wireless.

Confirmarea situației conexiunii adaptorului wireless

- 1 Țineți apăsat  cel puțin 5 secunde.

Rezultat: Apare afișajul de confirmare (meniul 1).

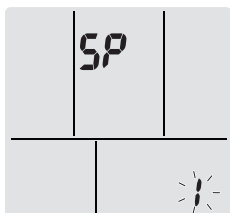

- 2 Apăsați  pentru a confirma selectarea.

Rezultat: 1 clipește.

- 3 Verificați funcționarea LED-ului unității interioare.

...becul clipește.	Stare
Temporizator	Comunicarea este în regulă
Funcționare și temporizator	Comunicarea este oprită

- 4 Apăsați pentru a ieși din meniu.

Rezultat: Afișajul va reveni la ecranul implicit.

Conectarea adaptorului wireless la rețeaua dvs. de domiciliu

Adaptorul wireless poate fi conectat la rețeaua dvs. de domiciliu utilizând:

- Butonul **WPS** de pe router (dacă există).
- Numerele **SSID** și **KEY** plasate pe unitate.

Conectarea cu ajutorul butonului WPS

- 1 Țineți apăsat  cel puțin 5 secunde în ecranul implicit.

Rezultat: Va apărea afișajul de de confirmare (meniul 1).

- 2 Apăsați repetat  sau  până apare afișajul de setare WPS (meniul 2).

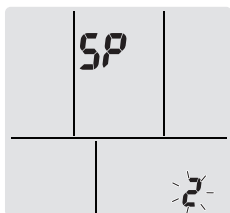

- 3 Apăsați  pentru a confirma selectarea.

Rezultat: 2 clipește.

- 4 Apăsați butonul WPS de pe dispozitivul de comunicare (de ex., router) în aproximativ 1 minut. Consultați manualul dispozitivului de comunicare.

Rezultat: LED-ul temporizatorului clipește.

- 5 Apăsați pentru a ieși din meniu.

Rezultat: Afișajul va reveni la ecranul implicit.

Conectarea cu ajutorul numerelor SSID și KEY

- 1 Țineți apăsat  cel puțin 5 secunde în ecranul implicit.

Rezultat: Va apărea afișajul de de confirmare (meniul 1).

- 2 Apăsați repetat  sau  până apare afișajul de setare WPS (meniul 4).

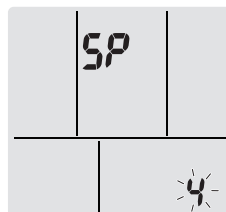

- 3 Apăsați  pentru a confirma selectarea.

Rezultat: 4 clipește.



- 4 Deschideți aplicația Daikin online controller și urmați pașii de pe ecran.

Rezultat: LED-ul temporizatorului clipește.

Conectarea directă a adaptorului wireless la dispozitivul dvs.

- 1 Țineți apăsat  cel puțin 5 secunde în ecranul implicit.

Rezultat: Va apărea afișajul de de confirmare (meniul 1).

- 2 Apăsați repetat  sau  până apare afișajul de setare AP (meniul 3).

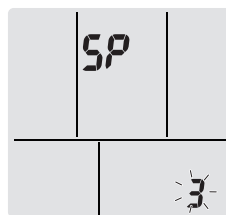

- 3 Apăsați  pentru a confirma selectarea.

Rezultat: 3 clipește.

- 4 Conectați dispozitivul dvs. inteligent la punctul de acces în același fel ca la o rețea wireless standard.

- 5 Introduceți numărul și parola SSID de pe unitate sau din setul de accesorii.

Rezultat: LED-ul indicator al funcționării și al temporizatorului clipesc.

- 6 Apăsați pentru a ieși din meniu.

Rezultat: Afișajul va reveni la ecranul implicit.

Revenirea setării de conectare la cea implicită din fabrică

Resetați setarea conexiunii la cea implicită din fabrică, în cazul în care doriți:

- să comutați între opțiunile de conectare WPS și AP,
- să deconectați adaptorul Wi-Fi și dispozitivul de comunicare (de ex., routerul) sau dispozitivul inteligent,
- să repetați setarea când conexiunea nu a reușit.

- 1 Țineți apăsat  cel puțin 5 secunde în ecranul implicit.

Rezultat: Apare afișajul de confirmare (meniul 1).

5 Economisirea energiei și funcționarea optimă

2 Apăsăți repetat  sau  până apare afișajul A (meniul R).

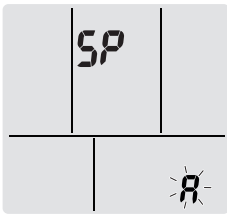

3 Țineți  cel puțin 2 secunde pentru a confirma selecția.

Rezultat: R clipește. Setarea este resetată la cea implicită din fabrică.

4 Apăsăți  pentru a ieși din meniu.

Rezultat: Afișajul va reveni la ecranul implicit.

Oprirea conexiunii wireless

Puteți opri conexiunea wireless utilizând:

- interfața utilizatorului,
- butonul ON/OFF al adaptorului wireless de pe unitate.

Utilizarea întrerupătorului adaptorului wireless

1 Apăsăți întrerupătorul ON/OFF adaptorului wireless.

Rezultat: Comunicarea adaptorului wireless este oprită.

Notă: Apăsăți din nou comutatorul ON/OFF pentru a activa adaptorul wireless.

Utilizarea interfeței utilizatorului

1 Țineți apăsat  cel puțin 5 secunde în ecranul implicit.

Rezultat: Va apărea afișajul de confirmare (meniul I).

2 Apăsăți repetat  sau  până apare meniul de oprire.

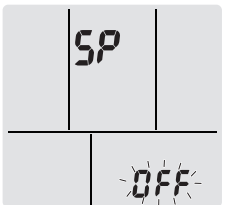

3 Țineți  cel puțin 2 secunde pentru a confirma selecția.

Rezultat: OFF clipește. Comunicarea este oprită. LED-ul indicator al funcționării și al temporizatorului clipește.

4 Apăsăți  pentru a ieși din meniu.

Rezultat: Afișajul va reveni la ecranul implicit.

5 Economisirea energiei și funcționarea optimă



INFORMAȚII

- Chiar dacă unitatea este oprită, ea consumă energie electrică.
- Când alimentarea revine după o pană de curent, va fi reluat modul selectat anterior.



PRECAUȚIE

Nu expuneți NICIODATĂ direct fluxului de aer copiii mici, plantele sau animalele.



AVERTIZARE

NU plasați obiecte care se pot uda sub unitatea interioară și/sau exterioră. În caz contrar, condensul de pe unitatea sau conductele de agent frigorific, murdăria filtrului de aer sau blocarea evacuării pot cauza scurgeri iar obiectele de sub unitate se pot murdări sau deteriora.



NOTIFICARE

NU folosiți sistemul în alte scopuri. Pentru a evita deteriorarea calității, NU utilizați unitatea pentru a răci instrumente de precizie, alimente, plante, animale sau lucrări de artă.



PRECAUȚIE

NU exploatați sistemul în timp ce pulverizați insecticid în încăpere. Substanțele chimice s-ar putea acumula în unitate, punând în pericol sănătatea persoanelor hipersensibile la substanțele chimice.



AVERTIZARE

NU plasați sprayuri inflamabile și NU folosiți sprayuri lângă instalația de aer condiționat. Procedând astfel se pot produce incendii.

Respectați următoarele măsuri de precauție pentru a asigura funcționarea corespunzătoare a sistemului.

- Împiedicați pătrunderea în încăpere a razelor de soare în timpul operațiunii de răcire, utilizând perdele sau jaluzele.
- Ventilați frecvent. Utilizarea de durată necesită atenție specială față de ventilație.
- Țineți ușile și geamurile închise. Dacă ușile și geamurile rămân deschise, aerul din încăpere va ieși afară, cauzând reducerea efectului de răcire sau de încălzire.
- Aveți grijă să NU răciți (încălziți) exagerat. Pentru a economisi energie, mențineți reglajul temperaturii la un nivel moderat.
- NU plasați niciodată obiecte lângă priza de aer sau orificiul de evacuare a aerului din unitate. Procedând astfel poate cauza reducerea efectului de încălzire/răcire sau oprirea funcționării.
- Decuplați întrerupătorul principal al alimentării la rețea când unitatea NU este utilizată pentru perioade mai lungi de timp. Dacă întrerupătorul principal de alimentare este pornit, aparatul consumă energie electrică. Cu 6 ore înainte de repornirea unității, cuplați întrerupătorul principal al alimentării la rețea pentru a asigura o funcționare fără probleme.
- Condensul se poate forma dacă umiditatea depășește 80% sau dacă orificiul de golire este blocat.
- Reglați temperatura din încăpere pentru a crea un mediu confortabil. Evitați încălzirea sau răcirea excesivă. Rețineți că până la atingerea temperaturii fixate pentru încăpere este nevoie de un anumit timp. Luați în considerare utilizarea opțiunilor de setare a temporizatorului.
- Potrivii direcția fluxului de aer pentru a evita colectarea aerului rece pe podea sau a aerului cald la tavan. (În sus în timpul operațiunii de răcire sau uscare la tavan, și în jos în timpul operațiunii de încălzire.)
- Evitați suflarea directă a aerului spre persoanele din încăpere.
- Exploatați sistemul în intervalul de temperatură recomandat (26~28°C pentru răcire și 20~24°C pentru încălzire) pentru a economisi energie.

6 Întreținere și deservire

6.1 Prezentare generală: Întreținere și deservire

Instalatorul trebuie să efectueze o întreținere anuală.

Despre agentul frigorific

Acest produs conține gaze fluorurate cu efect de seră. NU eliberați gazul în atmosferă.

Tipul de agent frigorific: R32

Valoare potențială de încălzire globală (GWP): 675



NOTIFICARE

În Europa, emisiile de gaz cu efect de seră ale încărcăturii totale de agent frigorific din sistem (exprimate în tone echivalent CO₂) sunt utilizate pentru a determina intervalele de întreținere. Urmați legislația în vigoare.

Formula pentru calculul emisiilor de gaze cu efect de seră: Valoarea GWP a agentului frigorific × încărcătura totală de agent frigorific [în kg] / 1000

Luăți legătura cu instalatorul pentru informații suplimentare.



AVERTIZARE

Agentul frigorific din interiorul unității este ușor inflamabil, dar în mod normal NU scapă. Dacă agentul frigorific scapă în încăperea și vine în contact cu flacăra de la un arzător, un încălzitor, sau o mașină de gătit, acest lucru poate cauza incendiu, sau formarea unui gaz nociv.

Opriti toate dispozitivele de încălzire combustibile, aerisiți încăperea, și luați legătura cu distribuitorul de la care ați cumpărat unitatea.

NU folosiți unitatea până ce persoana autorizată pentru service nu confirmă repararea piesei cu scurgeri de agent frigorific.



AVERTIZARE

- NU perforați și nu aruncați în foc piesele din circuitul agentului frigorific.
- NU folosiți materiale de curățare sau mijloace de accelerare a procesului de dezghețare, altele decât cele recomandate de producător.
- Rețineți că agentul frigorific din interiorul sistemului este inodor.



AVERTIZARE

Aparatul trebuie depozitat într-o încăperea fără surse de aprindere cu funcționare continuă (de exemplu: flacăra deschisă, aparat cu gaz în funcțiune sau încălzitor electric în funcțiune).



NOTIFICARE

Întreținerea TREBUIE efectuată de un instalator autorizat sau de un agent de service.

Vă recomandăm să efectuați întreținerea cel puțin o dată pe an. Totuși, legislația în vigoare ar putea cere intervale mai scurte de întreținere.



AVERTIZARE

Pentru a preveni electrocutarea sau incendiile:

- NU spălați cu apă unitatea.
- NU manevrați unitatea cu mâinile ude.
- NU puneți pe unitate obiecte care conțin apă.



PRECAUȚIE

După o utilizare de lungă durată, controlați dacă suportul unității și accesoriile nu prezintă semne de deteriorare. Dacă sunt deteriorate, unitatea poate cădea, cauzând accidentări.



PRECAUȚIE

NU atingeți aripioarele schimbătorului de căldură. Aripioarele sunt ascuțite și pot provoca răniri prin tăiere.



AVERTIZARE

Procedați cu atenție când utilizați scările în locuri la înălțime.

6.2 Pentru a curăța unitatea interioară și interfața utilizatorului



NOTIFICARE

- NU folosiți benzină, benzen, diluant, praf de șlefuit, insecticid lichid. **Consecință posibilă:** Decolorare și deformare.
- NU folosiți apă sau aer de 40°C, sau mai cald. **Consecință posibilă:** Decolorare și deformare.
- NU folosiți compuși de lustruire.
- NU folosiți perie de frecat. **Consecință posibilă:** Finisajul suprafeței se desprinde.



PERICOL: RISC DE ELECTROCUTARE

Înainte de curățare, asigurați-vă că ați scos aparatul din funcțiune, ați decuplat întreruptorul sau ați scos cordonul de alimentare din priză. În caz contrar, se poate produce electrocutare și accidentare.

- 1 Curățați cu o cârpă moale. Dacă îndepărtarea petelor este dificilă, utilizați apă sau un detergent neutru.

6.3 Pentru a curăța panoul frontal

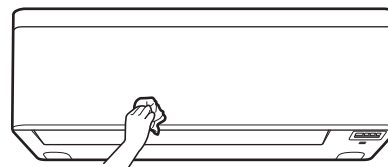

- 1 Curățați panoul frontal cu o cârpă moale. Dacă îndepărtarea petelor este dificilă, utilizați apă sau un detergent neutru.

6.4 Pentru a deschide panoul frontal

Deschideți panoul frontal de la interfața utilizatorului.

- 1 Scoateți din funcțiune.
- 2 Țineți apăsat  de pe interfața utilizatorului cel puțin 2 secunde.

Rezultat: Panoul frontal se va deschide.

Notă: Apăsăți și țineți apăsat  din nou cel puțin 2 secunde pentru a închide panoul frontal.

- 3 Opriti alimentarea de la rețea.
- 4 Trageți în jos ambele încuietori de pe spatele panoului frontal.
- 5 Deschideți panoul frontal până când suportul se potrivește în urechea de fixare.

6 Întreținere și deservire

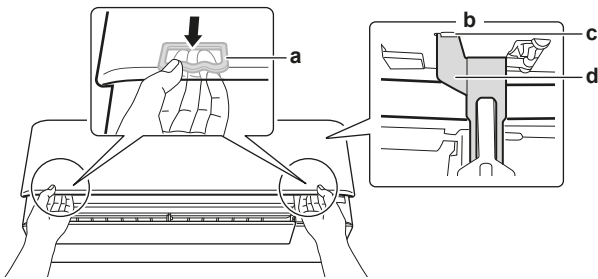

- a Încuietoare (1 pe fiecare parte)
- b Fața posterioară a panoului frontal
- c Ureche de fixare
- d Suport

i INFORMAȚII

Dacă NU PUTEȚI găsi interfața utilizatorului sau utilizați o altă telecomandă opțională. Trageți sus cu atenție panoul frontal cu mâna ca în următoarea figură.

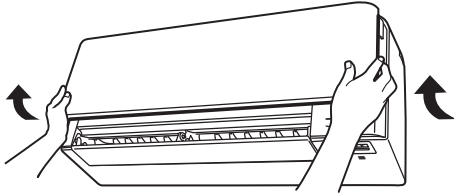

6.5 Despre filtrele de aer

Exploatarea unității cu filtre murdare înseamnă că filtrul:

- NU POATE dezodoriza aerul,
- NU POATE curăța aerul,
- încălzire/răcire slabă,
- provoacă mirosuri neplăcute.

6.6 Pentru a curăța filtrele de aer

- 1 Împingeți urechea de la mijlocul fiecărui filtru de aer, apoi trageți-l jos.
- 2 Trageți afară filtrele de aer.

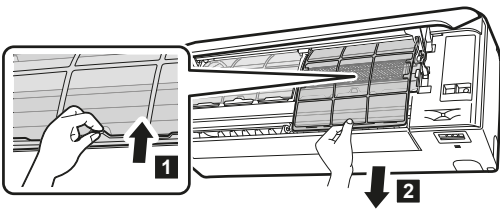

- 3 Scoateți filtrul de dezodorizare de titan-apatit și filtrul cu particule de argint de pe urechi.

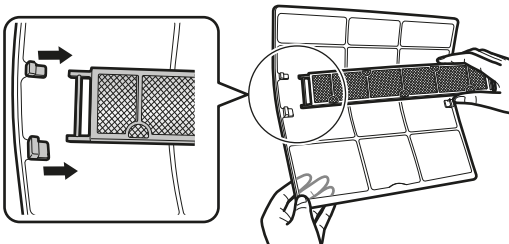

- 4 Spălați filtrele de aer cu apă, sau curățați-le cu un aspirator.

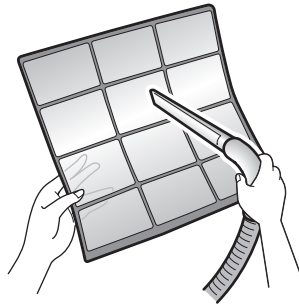

- 5 Înmuiiați în apă caldă timp de circa 10-15 minute.



i INFORMAȚII

- Dacă praful NU se desprinde ușor, spălați-le cu un detergent neutru diluat cu apă caldă. Uscați filtrele de aer la umbră.
- Este recomandat să curățați filtrele de aer o dată la 2 săptămâni.

6.7 Curățarea filtrului de dezodorizare de titan-apatit și filtrului cu particule de argint (filtrul Ag-ion)

i INFORMAȚII

Curățați filtrul cu apă la fiecare 6 luni.

- 1 Îndepărtați praful din filtru cu un aspirator.

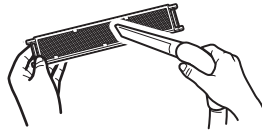

- 2 Înmuiiați filtrul timp de 10 - 15 minute în apă caldă. NU scoateți filtrul din cadru.



- 3 După spălare, îndepărtați apa rămasă prin scuturare și uscați la umbră. NU stoarceți filtrul pentru a îndepărta apa.

6.8 Înlocuirea filtrului de dezodorizare de titan-apatit și filtrului cu particule de argint (filtrul Ag-ion)

- 1 Scoateți urechile de pe cadrul filtrului și înlocuiți cu filtrul unul nou.

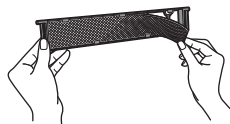

i INFORMAȚII

- NU aruncați rama filtrului ci reutilizați-le.
- Debarasați-vă de filtrul vechi ca de un deșeu neinflamabil.

6.9 Închiderea panoului frontal

- 1 Așezați filtrele așa cum au fost.
- 2 Ridicați ușor panoul frontal și scoateți suportul din urechea de fixare.

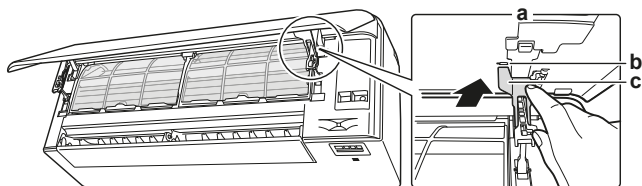

- a Fața posterioară a panoului frontal
b Ureche de fixare
c Suport

- 3 Închideți panoul frontal.

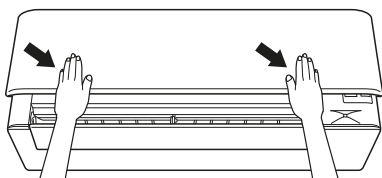

- 4 Apăsăți ușor panoul frontal în jos până se aude un clic.

6.10 Pentru a scoate panoul frontal**i** INFORMAȚII

Scoateți panoul frontal numai în cazul în care **TREBUIE** înlocuit.

- 1 Deschideți panoul frontal. Consultați "6.4 Pentru a deschide panoul frontal" la pagina 15.
- 2 Deschideți închizătorile panoului plasate pe partea posterioară a panoului (1 pe fiecare parte).

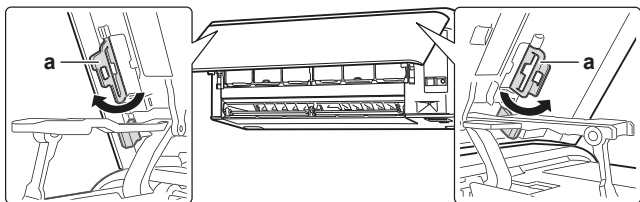

- a Închizătoarea panoului

- 3 Apăsăți ușor brațul drept spre dreapta pentru a deconecta axul din locașul axului din partea dreaptă.

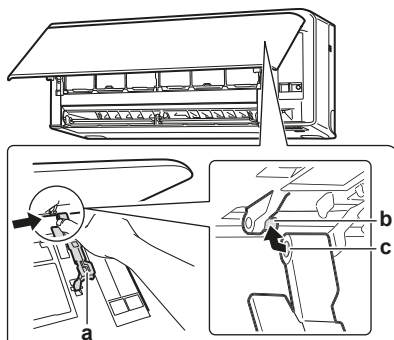

- a Braț
b Arbore
c Locașul axului

- 4 Deconecta axul panoului frontal din locașul axului din partea stângă.

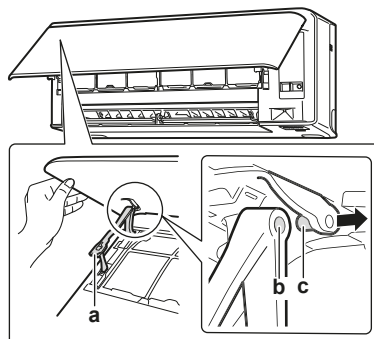



- a Braț
b Locașul axului
c Arbore

- 5 Scoateți panoul frontal.
- 6 Pentru a reinstala panoul frontal efectuați pașii în ordine inversă.

6.11 De luat în considerare următoarele elemente înainte de o perioadă lungă de neutilizare

Lăsați unitatea să funcționeze în modul **numai ventilator** timp de câteva ore pentru a usca interiorul unității.

- 1 Apăsăți **Mode** și selectați modul .
- 2 Apăsăți  și puneți în funcțiune.
- 3 După oprirea funcționării, decuplați disjunctorul.
- 4 Curățați filtrele de aer și puneți-le la loc în poziția lor inițială.
- 5 Scoateți bateriile din interfața utilizatorului.

i INFORMAȚII

Se recomandă efectuarea unei întrețineri periodice de către un specialist. Pentru întreținerea de către specialist, contactați distribuitorul. Costurile întreținerii sunt suportate de client.

În anumite condiții de funcționare, interiorul unității se poate murdări după mai mulți ani de utilizare. Acest lucru duce la performanțe slabe.

7 Depanarea

Dacă survine una dintre următoarele defecțiuni, luați măsurile prezentate mai jos și luați legătura cu distribuitorul.

! AVERTIZARE

Oprii funcționarea și întrerupeți alimentarea de la rețea dacă survin fenomene neobișnuite (miros de ars, etc.).

Lăsarea în funcțiune a unității în astfel de situații poate cauza defecțiuni, electrocutare sau incendiu. Luați legătura cu distribuitorul.

Sistemul trebuie reparat de o persoană calificată pentru service:

Defecțiune	Măsură
Dacă se activează frecvent un dispozitiv de protecție precum o siguranță, un întreruptor, sau un întreruptor de scurgere la pământ, ori comutatorul ON/OFF nu funcționează corespunzător.	Oprii întrerupătorul principal de alimentare.
Dacă din unitate se scurge apă.	Oprii funcționarea.

7 Depanarea

Defecțiune	Măsură
Înteruptorul de punere în funcțiune NU funcționează corespunzător.	Oprii alimentarea de la rețea.
Dacă afișajul interfeței de utilizator indică numărul unității, becul indicator al funcționării clipește și apare codul de defecțiune.	Anunțați distribuitorul și comunicați-i codul de defecțiune.

Dacă sistemul nu funcționează corespunzător, exceptând cazurile menționate mai sus, și nu este evidentă nici una dintre defecțiunile menționate mai sus, investigați sistemul conform următoarelor proceduri.

Defecțiune	Măsură
Dacă sistemul nu funcționează de loc.	<ul style="list-style-type: none"> Verificați dacă nu cumva este o pană de curent. Așteptați până se restabilește alimentarea de la rețea. Dacă în timpul funcționării se întrerupe alimentarea de la rețea, sistemul repornește automat imediat după restabilirea alimentării de la rețea. Verificați dacă panoul frontal este deschis în timpul funcționării. Oprți funcționarea și reporniți unitatea interioară folosind interfața utilizatorului. Verificați dacă nu cumva s-a ars siguranța sau s-a activat întreruptorul. Schimbați siguranța sau resetați întreruptorul dacă este necesar. Verificați bateriile interfeței utilizatorului. Verificați setarea temporizatorului.
Sistemul se oprește brusc din funcționare.	<ul style="list-style-type: none"> Verificați dacă NU CUMVA priza de aer sau orificiul de evacuare al aerului ale unității exterioare sau interioare sunt blocate de obstacole. Îndepărtați toate obstacolele și asigurați-vă că aerul poate curge liber. După fluctuații mari, bruște de tensiune aparatul de climatizare se poate opri pentru a proteja sistemul. Funcționarea se reia automat după circa 3 minute.
Ventilatorul se va opri în timpul modului Comfort airflow.	Dacă se atinge temperatura setată, debitul de aer este redus și funcționarea este oprită. Funcționarea va fi reluată automat când temperatura din interior crește sau scade.
Clapetele NU încep să se balanseze imediat.	Unitatea interioară reglează poziția clapetelor. Clapetele vor începe să se miște curând.
Instalația NU pornește imediat.	În cazul în care butonul ON/OFF a fost apăsat imediat după oprirea funcționării sau dacă modul a fost schimbat. Funcționarea va începe după 3 minute pentru a proteja sistemul.

Defecțiune	Măsură
Sistemul funcționează dar răcirea sau încălzirea este insuficientă.	<ul style="list-style-type: none"> Verificați setarea debitului de aer. Consultați "4.3.2 Debitul de aer" la pagina 7. Verificați setarea temperaturii. Consultați "4.3.1 Pentru a porni/opri operațiunea și pentru a seta temperatura" la pagina 7. Verificați dacă setarea direcției fluxului de aer este adecvată. Consultați "4.3.3 Direcția fluxului de aer" la pagina 7. Verificați dacă NU CUMVA priza de aer sau orificiul de evacuare al aerului ale unității exterioare sau interioare sunt blocate de obstacole. Îndepărtați toate obstacolele și asigurați-vă că aerul poate curge liber. Verificați dacă nu cumva filtrele de aer sunt înfundate. Curățați filtrele de aer. Consultați "6 Întreținere și deservire" la pagina 15. Verificați ca ușile și geamurile să nu fie deschise. Închideți ușa și geamurile pentru a împiedica pătrunderea curenților de aer. Verificați dacă unitatea funcționează în mod Econo sau Unitate exterioară silențioasă. Consultați "4.3.6 Modul Econo și Unitate exterioară silențioasă" la pagina 9. Verificați dacă există mobilier direct sub, sau lângă unitatea interioară. Mutați mobila.
Sistemul funcționează, dar încălzirea este insuficientă (din unitate NU este suflat aer).	<ul style="list-style-type: none"> Aparatul de climatizare se poate încălzi pentru modul de încălzire. Așteptați circa 1 până la 4 minute. Dacă se aude sunetul de curgere, unitatea exterioară poate fi în modul de dezghețare. Așteptați circa 4-12 minute.
Panoul frontal NU se deschide.	Verificați dacă nu sunt obstacole și încercați să deschideți panoul frontal de la interfața utilizatorului. Consultați "6.4 Pentru a deschide panoul frontal" la pagina 15 .
Modul ON/OFF timer NU funcționează în conformitate cu setările.	<ul style="list-style-type: none"> Verificați dacă Weekly timer și ON/OFF timer sunt setate la aceeași oră. Schimbați sau dezactivați setarea. Consultați "4.5 Modul OFF/ON timer" la pagina 10 și "4.6 Modul Weekly timer" la pagina 10. Verificați dacă ora și ziua săptămânii sunt potrivite corect. Consultați "3.3 Ceas" la pagina 5.
Modul de încălzire NU POATE fi selectat.	Verificați dacă NU a fost tăiat șuntul J8 al interfeței utilizatorului. 
În timpul exploatării are loc o funcționare anormală.	Instalația de aer condiționat poate funcționa defectuos din cauza descărcărilor electrice sau a undelor radio. Decuplați întreruptorul OFF și înapoi ON.

Defecțiune	Măsură
Unitatea NU primește semnale de la interfața utilizatorului.	<ul style="list-style-type: none"> Verificați bateriile interfeței utilizatorului. Consultați "3.2 Pentru a introduce bateriile" la pagina 4. Asigurați-vă emițătorul NU este expus luminii directe a soarelui. Verificați dacă în încăperea există lămpi fluorescente cu starter. Luați legătura cu distribuitorul.
Afișajul interfeței utilizatorului este gol.	Scoateți bateriile interfeței utilizatorului.
Pe interfața utilizatorului este afișat un cod de eroare.	Luați legătura cu distribuitorul local. Consultați "7.2 Rezolvarea problemelor pe baza codurile de eroare" la pagina 19 pentru o listă detaliată a codurilor de eroare.
Încep să funcționeze alte aparate electrice.	Dacă semnalele interfeței utilizatorului acționează alte aparate electrice, îndepărtați celelalte aparate și contactați distribuitorul.

Dacă după verificarea tuturor elementelor de mai sus nu puteți remedia singur problema, luați legătura cu instalatorul și comunicați-i simptomele, denumirea completă a modelului de unitate (cu numărul de fabricație dacă este posibil) și data instalării (menționată probabil pe cartela de garanție).

7.1 Simptome care NU reprezintă defecțiuni ale sistemului

Următoarele simptome NU sunt defecțiuni ale sistemului:

7.1.1 Simptom: Se aude un sunet de apă care curge

- Acest sunet este cauzat de agentul frigorific care curge în unitate.
- Acest sunet poate fi generat când apa curge din unitate în timpul operațiunii de răcire sau de uscare.

7.1.2 Simptom: Se aude un sunet de suflu

Acest sunet este generat când direcția fluxului de agent frigorific este schimbată (de ex., la comutarea de la răcire la încălzire).

7.1.3 Simptom: Se aude un ticăit

Acest sunet este generat când unitatea se dilată sau se contractă ușor odată cu schimbările de temperatură.

7.1.4 Simptom: Se aude un fluierat

Acest sunet este generat de agentul frigorific care curge în timpul modului de dezghețare.

7.1.5 Simptom: Se aude un clic în timpul funcționării sau perioadei de nefuncționare

Acest sunet este generat la funcționarea ventilatorului de comandă ale agentului frigorific sau a componentelor electrice.

7.1.6 Simptom: Se aude un pocnet

Acest sunet este generat când un dispozitiv extern aspiră aer din încăperea (de ex. ventilator de evacuare, hotă de aspirație) cu ușile și ferestrele din încăperea închise. Deschideți ușile sau ferestrele, sau opriți dispozitivul.

7.1.7 Simptom: Unitatea degajă o ceață albă (unitatea interioară, unitatea exterioară)

Când sistemul este comutat la operațiunea de încălzire după operațiunea de dezghețare. Umezeala generată prin dezghețare devine abur și se degajă.

7.1.8 Simptom: Unitățile pot emana mirosuri

Unitatea poate absorbi mirosul încăperilor, al mobilei, țigărilor, etc., și apoi îl emană.

7.1.9 Simptom: Ventilatorul exterior se rotește în timp ce instalația de aer condiționat nu funcționează

- După oprirea funcționării.** Ventilatorul exterior continuă să se rotească încă 30 de secunde pentru a proteja sistemul.
- În timp ce instalația de aer condiționat nu funcționează.** Când temperatura din exterior este foarte ridicată, ventilatorul exterior începe să se rotească pentru a proteja sistemul.

7.2 Rezolvarea problemelor pe baza codurile de eroare

Când apare o problemă, pe interfața utilizatorului apare un cod de eroare. Este important să înțelegeți problema și să luați măsuri înainte de a reseta codul de eroare. Acest lucru trebuie făcut de către un instalator autorizat sau de către distribuitorul local.

Acest capitol vă oferă o prezentare a tuturor codurilor de eroare și a conținutului codului de eroare așa cum apare pe interfața utilizatorului.

Pentru îndrumări mai detaliate de depanare pentru fiecare eroare, consultați manualul de service.

Diagnosticarea defecțiunilor de către interfața utilizatorului

Interfața utilizatorului poate primi un cod de eroare privind defecțiunea de la unitatea interioară. Înainte de a reseta codul de eroare, este important să înțelegeți problema și să luați măsuri. Acest lucru trebuie făcut de către un instalator autorizat sau de către distribuitorul local.

Pentru a vedea codul de eroare pe interfața utilizatorului:

- Țineți apăsat  circa 5 secunde.

Rezultat:  clipește în secțiunea de afișare a temperaturii.

- Apăsăți  în mod repetat până se aude un bip continuu.





Rezultat: Codul apare acum pe afișaj.



INFORMAȚII

- Un bip scurt și 2 bipuri consecutive indică coduri necorespunzătoare.
- Pentru a anula afișarea codului, țineți apăsat butonul de anulare  timp de 5 secunde. De asemenea, codul va dispărea de pe afișaj dacă butonul NU este apăsat în decurs de 1 minut.

Sistem

Cod de eroare	Descriere
	Normal
	Agent frigorific insuficient
	Detectare de supratensiune
	Eroare de transmitere a semnalului (între unitatea interioară și cea exterioară)
	Defecțiune a combinației unitate interioară/exterioară

8 Dezafectarea

Unitate interioară

Cod de eroare	Descriere
R1	Anomalie a PCI a unității interioare
R5	Protecție împotriva înghețării sau control de presiune înaltă
R6	Anomalie la motorul ventilatorului (motor de c.c.)
RH	Eroare la unitatea Streamer
E4	Anomalie la termistorul schimbătorului de căldură interior
E7	Eroare la deschiderea sau închiderea panoului frontal
E9	Anomalie la termistorul temperaturii din încăperea
E1	Eroare a senzorului de umiditate

Unitatea exterioară

Cod de eroare	Descriere
ER	Anomalie la ventilul cu 4 căi
E1	Anomalie a PCI a unității exterioare
E5	Activarea suprasarcinii (suprasarcină compresor)
E6	Blocare compresor
E7	Blocare ventilator c.c.
E8	Supracurent de intrare
F3	Controlul temperaturii conductei de evacuare
F6	Control de presiune înaltă (în modul de răcire)
H0	Anomalie la senzorul sistemului compresorului
H6	Anomalie la senzorul de poziție
H8	Anomalie la senzorul de tensiune/curent c.c.
H9	Anomalie la termistorul temperaturii din exterior
J3	Anomalie la termistorul conductei de evacuare
J6	Anomalie la termistorul schimbătorului de căldură exterior
L3	Eroare prin încălzirea pieselor electrice
L4	Creștea temperaturii aripioarei de radiație
L5	Supracurent instantaneu la inversor (c.c.)
P4	Anomalie la termistorul aripioarelor de radiație
F8	Eroare la temperatura internă a compresorului

7.3 Depanarea adaptorului de conexiune wireless

Tabelul următor prezintă o scurtă descriere a rezolvării unor probleme. Dacă nu ajută nici una dintre soluțiile următoare [mergeți la http://www.onlinecontroller.daikineurope.com/](http://www.onlinecontroller.daikineurope.com/) pentru informații suplimentare și întrebări frecvente.

Problemă	Măsură
NU este posibilă conectarea la adaptorul WLAN (nu clipește nici unul dintre LED-uri).	<ul style="list-style-type: none"> Încercați să acționați unitatea cu interfața utilizatorului. Verificați dacă alimentarea de la rețea este pornită. Porniți și porniți din nou unitatea.

Problemă	Măsură
Adaptorul WLAN NU este vizibil pe ecranul general al unității (ecranul de pornire) după ce adaptorul WLAN a fost configurat (opțiunea WPS).	<ul style="list-style-type: none"> Aveți grijă ca adaptorul LAN wireless să fie suficient de aproape de dispozitivul de comunicare. Verificați dacă comunicarea este în regulă. Consultați "Confirmarea situației conexiunii adaptorului wireless" la pagina 13. Asigurați-vă că dispozitivul inteligent este conectat la aceeași rețea wireless ca și adaptorul WLAN. Încercați să readuceți setarea la cea implicită din fabrică și repetați setarea. Consultați "Revenirea setării de conectare la cea implicită din fabrică" la pagina 13.
Adaptorul WLAN NU este vizibil în lista de rețele Wi-Fi disponibile de pe dispozitivul inteligent (opțiunea punct de acces).	<ul style="list-style-type: none"> Încercați să comutați între punctul de acces și setarea WPS pentru a schimba canalul wireless. Canalul wireless TREBUIE să fie între 1 ~ 11. Verificați dacă comunicarea este în regulă. Consultați "Confirmarea situației conexiunii adaptorului wireless" la pagina 13. Încercați să readuceți setarea la cea implicită din fabrică și repetați setarea. Consultați "Revenirea setării de conectare la cea implicită din fabrică" la pagina 13.

8 Dezafectarea



NOTIFICARE

Nu încercați să dezmembrați sistemul pe cont propriu: dezmembrarea sistemului, tratarea agentului frigorific, a uleiului și a altor componente TREBUIE să se conformeze legislației în vigoare. Unitățile trebuie tratate într-o instalație specializată de tratament pentru reutilizare, reciclare și recuperare.

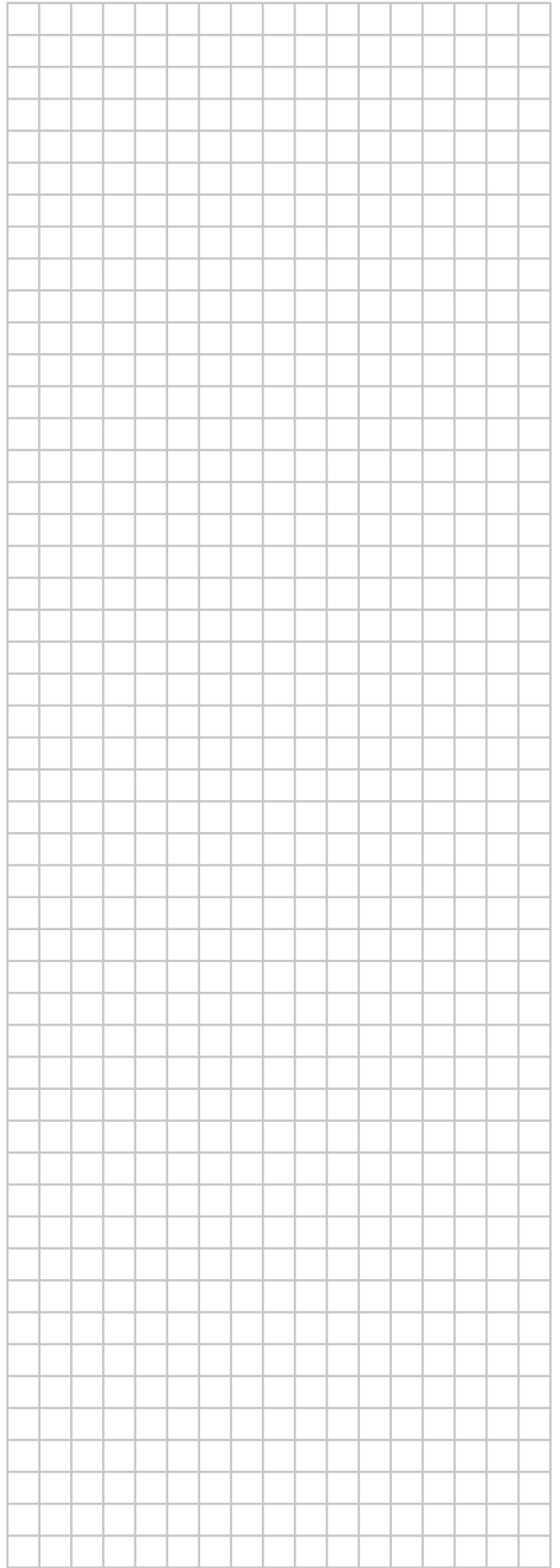

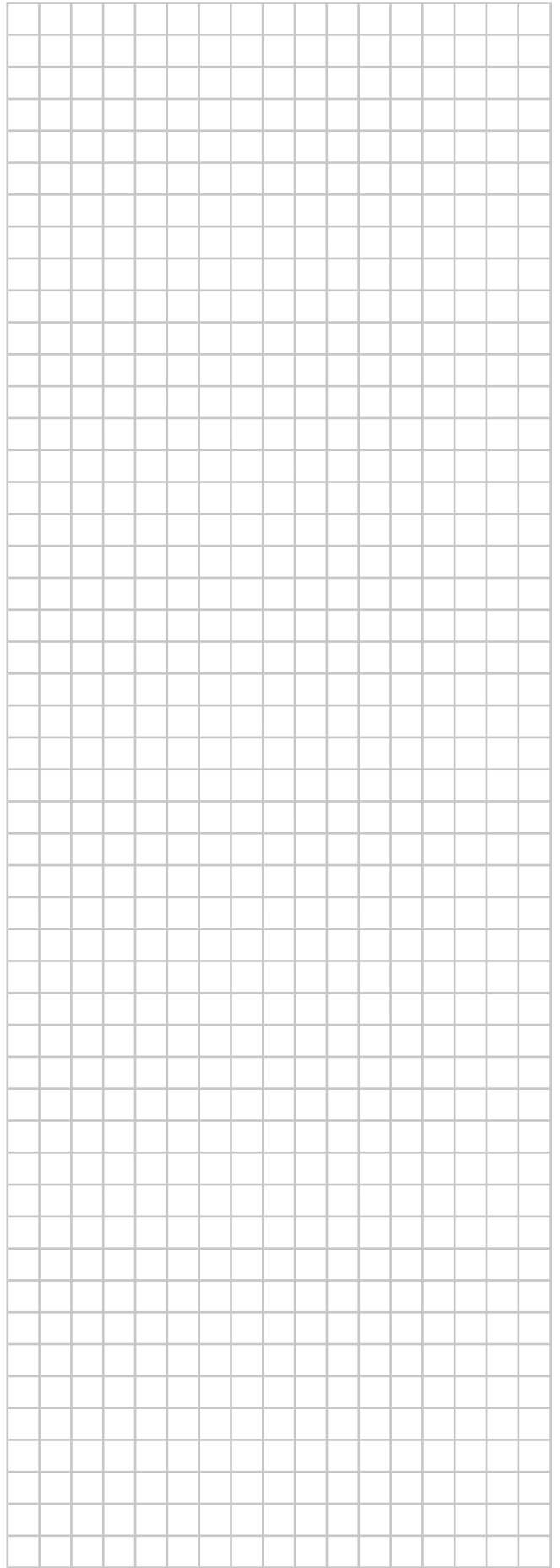





Copyright 2017 Daikin

DAIKIN INDUSTRIES CZECH REPUBLIC s.r.o.

U Nové Hospody 1/1155, 301 00 Plzeň Skvrňany, Czech Republic

DAIKIN EUROPE N.V.

Zandvoordestraat 300, B-8400 Oostende, Belgium

3P485919-7G 2018.03