

Plancha a Vapor

MODELO BA-3701



MANUAL DE INSTRUCCIONES

Lea este manual de instrucciones antes de utilizar su plancha.

PARTES & PIEZAS

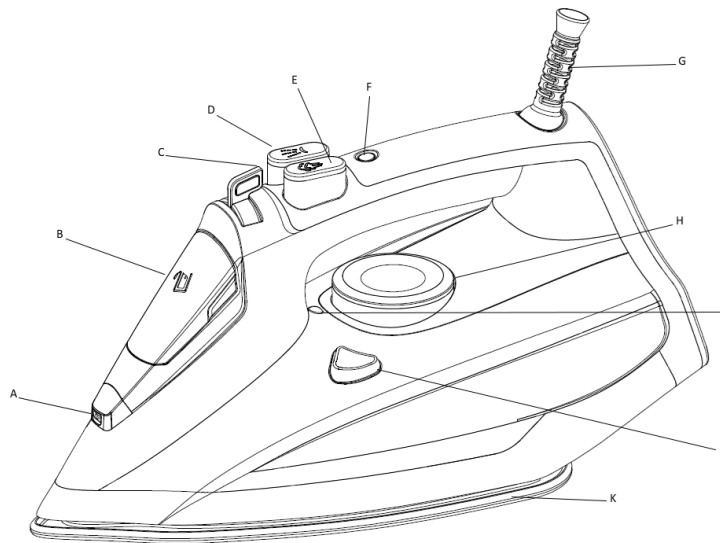

A: Boquilla de rociador (spray)

B: Tapa estanque de agua

C: Regulador de Vapor

D: Botón rociador

E: Botón extra de Vapor

F: Luz de control de Temperatura

G: Buje Cordón (giro 360)

H: Selector manual de temperatura

I: Indicador de Llenado

J: Botón de Auto limpieza

K: Base de cerámica

Datos Técnicos

Modelo: BA-3701

Voltaje: 220V - 50Hz.

Potencia: 2000w.

Capacidad: 300ml



ELECTRON

www.electron.cl

Gaspar de Orense 859/ Quinta Normal

Servicio Técnico 2-7732651



IMPORTANTES INSTRUCCIONES DE SEGURIDAD

Precauciones Básicas

1. Lea todas las instrucciones.
2. Este aparato no está destinado para ser usado por personas (incluidos niños) cuyas capacidades físicas, sensoriales o mentales estén reducidas, o carezcan de experiencia o conocimiento, salvo si han tenido supervisión o instrucciones relativas al uso del aparato por una persona responsable de su seguridad.
3. **-La plancha debe ser usada y dejada en una superficie estable;**
4. **-La plancha no debe ser usada si se ha caído, si hay signos visibles de daño o si esta presenta alguna fuga.**
5. No deje la plancha sin vigilancia mientras esté conectada o en una tabla de planchar. Las quemaduras pueden producirse al tocar partes metálicas calientes, agua caliente o vapor.
6. Para protegerse contra el riesgo de choque eléctrico, no sumerja la plancha en agua u otros líquidos.
7. Después de usar, no tire del cable para detener su funcionamiento. Para desenchufar el aparato, hágalo tirando del enchufe y no del cordón.
8. No manipule el enchufe o artefacto con manos húmedas
9. No utilice el aparato si la el cordón está roto o en mal estado.
10. Si la plancha no funciona normalmente. Desconecte de la red eléctrica y contáctese con el servicio técnico Electrón.
11. No permita que el cable toque superficies calientes. Deje que la plancha se enfríe completamente antes de guardarla. Enrolle el cable holgadamente alrededor de la plancha al almacenar.
12. No utilice la plancha a la intemperie.

Este producto es sólo para Uso Doméstico.

INSTRUCCIONES DE OPERACIÓN

1. Para evitar una sobrecarga del circuito, no opere ningún otro aparato de alto voltaje en el mismo circuito.
2. Si es absolutamente necesario puede utilizar un cable de extensión, pero éste ser superior o igual a 10 amperios. Los cables de menor amperaje pueden sobrecalentarse.
3. Debe tener cuidado de colocar el cable de manera que no se pueda tirar o tropezarse.



www.electron.cl

Gaspar de Orense 859/ Quinta Normal

Servicio Técnico 2-7732651







4. NO permita que los niños o personas inexpertas utilicen el aparato sin supervisión.
5. NO deje las telas tocar superficies calientes o muy inflamables.
6. NO deje el aparato innecesariamente enchufado. Desconecte el enchufe de la red eléctrica cuando no se está utilizando el aparato.
7. NO deje la plancha sin vigilancia cuando esté conectado a la red eléctrica.
8. NO llene el depósito con agua antes de quitar el enchufe de la toma.
9. No utilizar aditivos químicos, sustancias descalcificadoras ya que dañan su plancha.
10. No utilice perfume, vinagre u otro líquido químico en el estanco ya que puede dañar seriamente su plancha

El incumplimiento de estas normas, conducen a la pérdida de la garantía.

PREPARATIVOS PARA INICIAR SU PLANCHADO

Clasifique la ropa a planchar según los símbolos internacionales descritos sobre la etiqueta de la prenda, o si esta no se encuentra, según el tipo de tela.

ROPA ETIQUETA	TIPO DE MATERIAL	REGULACIÓN TERMOSTATO
	Sintética	• Temperatura baja
	Seda - lana	•• Temperatura media
	Algodón - Lino	••• Temperatura Alta
	<u>Tela que no debe ser planchada</u>	

Comience por planchar las prendas que requieren una baja temperatura. Esto reduce los tiempos de espera (la plancha toma menos tiempo para calentarse que enfriarse) y elimina el riesgo de estropear la tela.



www.electron.cl

Gaspar de Orense 859/ Quinta Normal

Servicio Técnico 2-7732651



CONSEJOS PARA BUEN PLANCHADO

.- Recomendamos el uso de las temperaturas más bajas con telas que tienen acabados inusuales (lentejuelas, bordados, apliqué, estampados etc.).

Si se mezcla el tejido (por ejemplo, 40% algodón 60% sintéticos), ajuste el termostato a la temperatura de la fibra que requiera la temperatura más baja.

.- Si usted no sabe la composición de la tela, determine la temperatura adecuada mediante pruebas en un rincón escondido de la prenda. Comience con una temperatura baja y aumentarla gradualmente hasta llegar a la temperatura ideal.

.- El resultado es más eficaz si se utiliza una plancha seca a una temperatura moderada: el exceso de calor aumenta el riesgo de formación de dejar marcas amarillas.

.- Para evitar el marcado brillante de la seda, la lana o prendas sintéticas, planchar por “el revés”.

.- Para evitar marcas brillantes en prendas de terciopelo, planche en una sola dirección (siguiendo la fibra) y no ejerza presión sobre la plancha.

Cuanto más pesada sea la carga de la lavadora, más prendas saldrán arrugadas. Esto también sucede cuando las revoluciones de centrifugado de secado, son muy altas. Muchas telas son más fáciles de planchar si no están completamente secas; por ejemplo, la seda siempre debe ser planchada húmeda.

FUNCIONES

SISTEMA ANTI-CALC

.- Un filtro de resina especial en el interior del depósito de agua, suaviza el agua y evita la acumulación de cal en el plato. El filtro de resina es permanente y no necesita ser reemplazado.

Tenga en cuenta

Utilice sólo agua Destilada o desmineralizada, de esta forma prolongará la vida útil de su plancha. Usando agua del grifo nacional, alterará las características físico-químicas de su filtro.



www.electron.cl

Gaspar de Orense 859/ Quinta Normal

Servicio Técnico 2-7732651



SISTEMA ANTI-GOTEO (Anti Drip)

.- Con el sistema anti-goteo, puede perfectamente planchar incluso las telas más delicadas. Siempre planchar estos tejidos a bajas temperaturas.

La “suela” puede enfriarse hasta el punto de que hay más vapor que sale, por lo que pueden salir gotas de agua que pueden dejar marcas o manchas. En estos casos, el sistema anti-goteo se activa automáticamente para evitar la vaporización, de modo que usted puede planchar las telas más delicadas sin riesgo de estropear o manchar ellos.

FORMAS DE USO

Cuando se utiliza la plancha por primera vez, es posible que note una ligera emisión de humo y escuchar algunos sonidos hechos por los plásticos en expansión. Esto es bastante normal y se detiene después de un corto tiempo. También te recomendamos pasar la plancha sobre un paño ordinario antes de usarlo por primera vez.

SELECCIÓN DE LA TEMPERATURA

- Coloque la plancha en posición vertical.
- Enchufe el aparato a la toma de corriente.
- Ajuste el mando del termostato de acuerdo con el símbolo internacional de la etiqueta de la prenda.

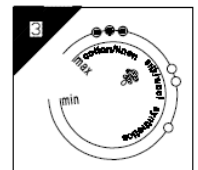

La luz de control de temperatura de la placa indica que la plancha se está calentando. Espere hasta que la luz de control de temperatura de la placa se apaga antes de planchar.

Advertencia: durante el planchado, la luz de control de temperatura de la placa se enciende a intervalos, lo que indica que se mantiene la temperatura seleccionada.

Si usted desea bajar la temperatura del termostato después de planchar a una temperatura alta, no empiece a planchar hasta que la luz de control de temperatura de la placa se vuelve a encender.



ELECTRON

www.electron.cl

Gaspar de Orense 859/ Quinta Normal

Servicio Técnico 2-7732651



SELECCIÓN DEL VAPOR

La cantidad de vapor de agua es regulada por el selector de vapor - Mover el selector de vapor a una posición entre el mínimo y máximo en función de la cantidad de vapor requerida y la temperatura seleccionada

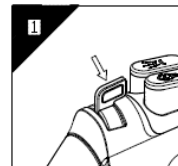

Advertencia: La plancha emite vapor de forma continua sólo sí se mantiene en horizontal. Puede detener el vapor continuo mediante la colocación de la plancha en posición vertical o moviendo el selector de vapor a "0". Como se indica en el mando del termostato y en la tabla inicial, sólo se puede utilizar vapor a las temperaturas más altas. Si la temperatura seleccionada es demasiado baja, el agua puede gotear sobre la placa.

Selección de Tiro-vapor y vapor al planchar verticalmente. Pulsar el botón de disparo-vapor para generar una potente ráfaga de vapor, que puede penetrar en los tejidos y suavizar las arrugas más difíciles. Espere unos segundos antes de pulsar de nuevo.

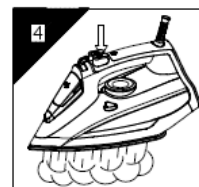

Al pulsar el botón de disparo-vapor a intervalos, también se puede planchar verticalmente (cortinas, colgar prendas de vestir, etc.). Advertencia: la función de disparo-vapor sólo se puede utilizar a altas temperaturas. Detener la emisión cuando la luz de control de temperatura de la placa se enciende, eso indica que está volviendo a calentarse para generar vapor

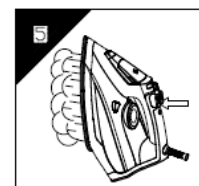

PLANCHADO EN SECO

Para planchar sin vapor, siga las instrucciones de la sección "planchar con vapor", dejando el selector de vapor en la posición "0".

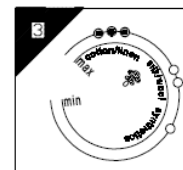

Función de Spray

Asegúrese de que haya agua en el depósito. Pulse el botón de pulverización lentamente (para un aerosol denso) o rápidamente (por un aerosol vaporizado)

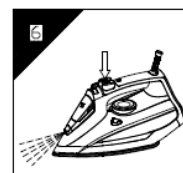

ELECTRON

www.electron.cl

Gaspar de Orense 859/ Quinta Normal

Servicio Técnico 2-7732651



LIMPIEZA Y CUIDADOS

△ LIMPIEZA Tenga en cuenta: antes de limpiar la plancha de cualquier manera, asegúrese de que el enchufe del aparato no esté conectado a la toma de corriente. Cualquier depósito, residuos de almidón en la suela, se pueden eliminar con un paño húmedo o un detergente líquido no abrasivo. Evite rayar la placa con virutilla de acero u objetos metálicos. Las piezas de plástico se pueden limpiar con un paño húmedo o seco.

AUTO-LIMPIEZA

La característica de auto-limpieza es que elimina impurezas al interior de la placa. Le recomendamos usarlo cada 10-15 días.

Cómo hacerlo

- 1.- Llenar el depósito hasta el nivel máximo indicado y ajuste el selector de vapor a "OFF".
- 2.- Establecer El mando del termostato a la temperatura máxima y esperar a que se apague la luz.
- 3.- El enchufe de la toma de corriente y mantener la plancha en posición horizontal sobre el lavadero.
- 4.- Cuando La suela se ha enfriado, se puede limpiar con un paño húmedo.

CÓMO APAGAR Y GUARDAR SU PLANCHA

- Desconecte el enchufe de la plancha del zócalo.
- Vacíe el depósito girando la plancha boca abajo, sacudiéndola suavemente.
- Deje que la plancha se enfríe, completamente.
- Enrolle el cable de alimentación.
- Siempre ponga la plancha a distancia de cualquier objeto, en una posición vertical.
- Si el cable de la plancha está dañado, debe ser sustituido por el fabricante o el servicio técnico autorizado, así evita riesgos de accidente o electrocución.



Elimine el aparato de acuerdo a las regulaciones locales de basura.

Nunca tirarlo a la basura, así estará ayudando a la mejora del medio ambiente



www.electron.cl

Gaspar de Orense 859/ Quinta Normal

Servicio Técnico 2-7732651

