

CE

TELECO



WFT402
WFT402/12

Rev. 001 - 06/2021

**MANUALE PER L'INSTALLAZIONE ED
ISTRUZIONI D'USO PER L'UTENTE**

INSTALLATION GUIDE AND USER MANUAL

**MANUEL D'INSTALLATION ET
MODE D'EMPLOI POUR L'UTILISATEUR**

**INSTALLATIONS- UND
BEDIENUNGSANLEITUNG**

**INSTALLATIEHANDLEIDING EN
GEBRUIKSAANWIJZING**

IT

EN

FR

DE

NL

La versione originale di questo manuale è stata redatta in lingua italiana. Il Costruttore non è responsabile di eventuali errori di traduzione presenti sulle versioni in altre lingue.

Questo manuale è stato redatto dal Costruttore allo scopo di fornire le informazioni e le istruzioni essenziali per effettuare, correttamente e in condizioni di sicurezza, tutte le operazioni di manutenzione ed impiego del router.

Il manuale costituisce parte integrante del corredo del router, deve essere conservato con cura per tutta la durata del suo ciclo di vita e va protetto da qualsiasi agente che potrebbe deteriorarlo.

Il manuale deve seguire il router qualora questo venga reinstallato in un nuovo edificio o avvenga un cambio di proprietà.

Le informazioni contenute in questo manuale sono dirette al personale che dovrà provvedere alla installazione del router, a tutte le persone coinvolte nelle operazioni di manutenzione e utilizzo.

Il manuale definisce lo scopo per cui il router è stato costruito e contiene tutte le informazioni necessarie per garantirne un uso sicuro e corretto.

La costante osservanza delle indicazioni in esso contenute garantisce la sicurezza dell'utilizzatore e una maggiore durata del router stesso.

Per facilitare la consultazione il manuale è stato suddiviso in sezioni che ne identificano i concetti principali. Per una consultazione rapida degli argomenti consultare l'indice descrittivo.

Leggere attentamente il contenuto del manuale e nei documenti di riferimento; solo così viene assicurato il regolare funzionamento nel tempo del router, la sua affidabilità e la salvaguardia da danni a persone e cose.

I disegni inseriti nel presente manuale sono forniti a scopo esemplificativo. Anche se il router in vostro possesso si differenzia in qualche particolare dalle illustrazioni contenute in questo manuale, la sicurezza e le informazioni sono garantite.

In questo documento sono utilizzati "simboli grafici di sicurezza" che hanno lo scopo di identificare i diversi livelli di pericolo o importanti informazioni:



Informazione per evitare situazione potenzialmente pericolosa che può provocare infortuni gravi o possibili danni alla salute.



Informazione per evitare situazione che può potenzialmente provocare danni a cose.



Informazione importante per il corretto svolgimento delle operazioni descritte o per il corretto utilizzo del router.



Prima di procedere a qualsiasi intervento sul router, consultare attentamente questo manuale ed assicurarsi di averne compreso il contenuto.



Prima di iniziare l'attività, indossare dispositivi di protezione individuale (occhiali, guanti, maschere antipolvere, etc.) adeguati al tipo di lavorazione che si va ad eseguire.



Il router deve essere installato solo ed esclusivamente da personale qualificato ed autorizzato, secondo le indicazioni fornite dal costruttore.



Il Costruttore non risponde di danni derivanti dall'uso improprio del router.



Prima di eseguire l'installazione o qualsiasi intervento di manutenzione che comporti l'accesso alle parti interne del router è necessario scollegare tutte le alimentazioni elettriche). Il mancato rispetto di questa prescrizione può essere causa di scariche elettriche all'operatore o danni al router.



Le informazioni contenute in questa pubblicazione sono corrette al momento della stampa, ma possono essere modificate senza preavviso.

Sommario

1.	INFORMAZIONI GENERALI	3
1.1	Precauzioni per la sicurezza.....	3
1.2	Uso previsto.....	3
1.3	Usi non previsti.....	4
2.	GLOSSARIO	4
3.	CARATTERISTICHE	5
3.1	Caratteristiche Tecniche.....	5
4.	DESCRIZIONE WFT402 - WFT402/12	6
5.	MODALITÀ OPERATIVE	7
6.	ACCENSIONE WFT402 - WFT402/12	8
6.1	Configurazione.....	8
6.2	Configurazione APN.....	8
6.3	Connessione alla rete WiFi.....	8
6.4	Accesso alla rete mediante porta WAN.....	8
7.	PROBLEMI E SOLUZIONI	9
7.1	Ripristino alla configurazione di fabbrica.....	9
7.2	Come connettersi mediante la funzione WPS (WiFi Protected Mode).....	9
7.3	Perché il router non funziona al termine nella configurazione?.....	9
7.4	Perché ho l'indicazione di connessione ad internet ON ma il LED del WiFi è OFF?.....	9
7.5	Non riesco ad accedere all'interfaccia grafica.....	9
8.	CURA E MANUTENZIONE	9
9.	CERTIFICAZIONI	10

1. INFORMAZIONI GENERALI

Il presente manuale utente descrive il funzionamento, l'installazione, e la configurazione Wireless dei seguenti router:

- Router 3G/4G WFT402
- Router 3G/4G WFT402/12.

Prima dell'installazione e configurazione leggere attentamente il presente manuale utente.



Il costruttore, nel perseguire una politica di costante sviluppo e aggiornamento del prodotto, può apportarvi modifiche senza preavviso.

1.1 Precauzioni per la sicurezza

- Interferenze elettromagnetiche potrebbero influenzare il corretto funzionamento del router. Posizionare il router distante da eventuali sorgenti di disturbi elettromagnetici quali televisori, radio ecc.
- Il router potrebbe interferire con dispositivi medici quali apparecchi acustici e pacemaker. Prima dell'utilizzo consultare un medico o il produttore del dispositivo medico.
- Mantenersi ad una distanza di almeno 20 centimetri dal router.
- Non utilizzare il router in ambienti pericolosi quali ambienti con gas esplosivi.
- Non posizionare il router in ambienti umidi. Non immergere il router in nessuna sostanza liquida.
- Non coprire in nessun modo il router.
- Posizionare il router in ambiente asciutto e ventilato.
- Non esporre il router alla luce diretta del sole.
- Non utilizzare il router in ambiente esterno.

1.2 Uso previsto

I router WFT402 - WFT402/12 sono destinati ad un uso interno e permettono la connessione di più dispositivi quali computers, smartphone e smart tv, alle rete internet mediante una SIM CARD (non inclusa).

Dovuta alla natura del segnale a radio frequenza, segnale a cui si connette la SIM card, la ricezione e la trasmissione dei dati non può essere garantita.

Potrebbero verificarsi condizioni di ritardo, segnale disturbato o assenza di segnale non imputabili ai router WFT402 - WFT402/12.

I seguenti usi ragionevolmente prevedibili presentano rischi residui:

- Rimozione di dispositivi di protezione di parti meccaniche, elettriche durante il funzionamento
- Smontaggio di parti meccaniche, elettriche a bordo macchina durante il funzionamento
- Funzionamento del router con involucro di plastica aperto

1.3 Usi non previsti

Sono usi non previsti tutti gli usi non esplicitamente indicati in USI PREVISTI e, in particolare:

- Allacciare il router a fonti di energia diverse da quelle previste
- Usare il router con le protezioni "by-passate" o rimosse
- Utilizzare il router per uno scopo diverso da quello previsto dal fabbricante.

2. GLOSSARIO

Termine	Definizione
800	Rete LTE a 800 MHz LTE800 (832~862 MHz / 791~821 MHz)
LTE900 (B8)	PGSM900 (890~915 MHz / 935~960 MHz) WCDMA/UMTS900 (880~915 MHz / 925~960 MHz)
1800	Rete GSM/LTE1800 (1710~1785 MHz / 1805~1880 MHz)
LTE2100 (B1)	Rete 3G (WCDMA/UMTS2100) (1920~1980MHz/2110~2170MHz)
2600	Rete LTE2600 (2500~2570 MHz / 2620~2690 MHz)
RF	Radio Frequenza
Hz	Hertz
GUI	Graphical User Interface

3. CARATTERISTICHE

3.1 Caratteristiche Tecniche

Specifiche RF	Standard	WCDMA, FDD-LTE 802.11 b/g/n
	Frequenza	GSM:900/1800, UMTS:2100/900; LTE bands: 800 (B20), 900 (B8), 1800 (B3), 2100 (B1), 2600 (B7)
	WIFI	Chipset RTL 8192, 2.4 GHz, WIFI 2x2 MIMO, 802.11 b/g/n
Prestazioni	Maximum Data Throughput	LTE CAT 4, FDD-LTE 150 Mbps / 50 Mbps
Hardware	Ricezione Diversity	Supporta la ricezione in diversity
	MIMO	Supporta DL 2x2 MIMO
	BandaBase Chipset	SANECHIPS IC ZX297520V3E
	RF Chipset	SANECHIPS IC ZX234220
	WiFi Chipset	RTL8192 (802.11 b/g/n)
	Memoria	512Mb + 128Mb
	Consumo	< 6 W
	Tensione di alimentazione	DC12 V / 1 A
	USIM/SIM	2FF SIM card, supporta SIM/USIM/UIM, standard interfaccia SIM 6 PIN, supporta SIM card 3 V e SIM card 1.8 V SIM card. Slot interno push-push per la SIM card.
	LED	LED di alimentazione, WAN Signal Strength, LED indicazione WiFi/WPS, LED stato WAN/LAN, LED stato connessione Internet.
	USB	USB 2.0
	Antenna	Antenna interna, antenna esterna (connettori SMA)
	Pulsanti	Accensione, Reset, WPS
	Ethernet	1 WAN/LAN 10BaseT/100Base automatic adaptive port
	Reset	Pin di reset
	ESD	Protezione ESD, Contact ± 8 kV, Aria ± 10 kV
Batteria	Non disponibile	
Software	SW Update	TR069 & Local Update
	WIFI Mode	AP
	WIFI Security	OPEN & WPA-PSK & WPA2-PSK & WPA-PSK/WPA2-PSK
	USB Function	SI
	IPv4	SI IPv4
	IPv6	SI IPv6
	Firewall	Mac/IP address filter, Port forwarding, WiFi Black/Whilte list
	Statistiche dati	SI
	VPN Pass Through	PP2P/L2TP/IPSec
	SIM Lock	SI
	WAN Fallback to ETH	Manuale
	HTTP	SI
Environment	Temp.di funzionamento	Da -10 °C a +65 °C
	Temp.di stoccaggio	Da -20 °C a +85 °C
	Umidità	5 % ~ 95 %
	Dimensioni	151 × 150 × 48 mm

4. DESCRIZIONE WFT402 - WFT402/12

I router WFT402 - WFT402/12 sono per uso interno e permettono la connessione di più dispositivi quali computers, smartphone, smart tv, alle rete internet mediante una scheda SIM CARD (non inclusa).

In figura si riportano le descrizioni dei connettori e controlli del router.

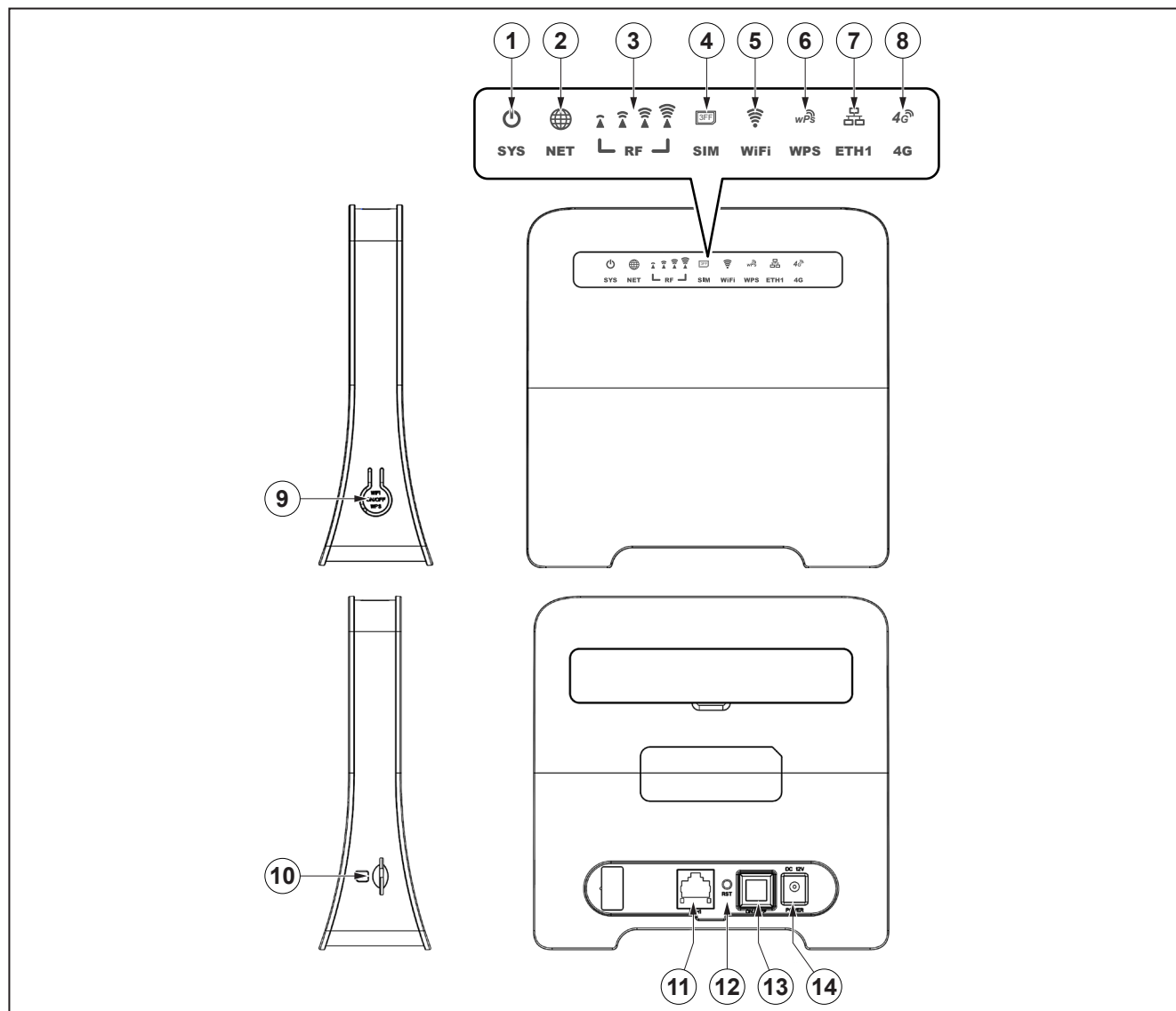

Fig. 1 - Descrizione connettori e controlli

1	LED Interruttore ON/OFF	8	LED Rete 4G attiva
2	LED connessione alla rete	9	Pulsante WPS, premere per 5 secondi per attivare la funzione WPS
3	LED livello segnale RF	10	Slot SIM CARD
4	LED presenza SIM CARD	11	Connettore rete LAN
5	LED lampeggiante indica utente/i connessi	12	Reset: pressione di 5 secondi per ripristino parametri di fabbrica
6	LED Pulsante WPS	13	Pulsante ON/OFF
7	LED presenza cavo LAN	14	Ingresso alimentazione 12Vdc

5. MODALITÀ OPERATIVE

I router WFT402 - WFT402/12 ammettono due modalità di connessione alla rete internet:

- Mediante SIM CARD 3G/4G (non fornita)
- Mediante connessione con cavo LAN

In figura sono riportati i possibili scenari.

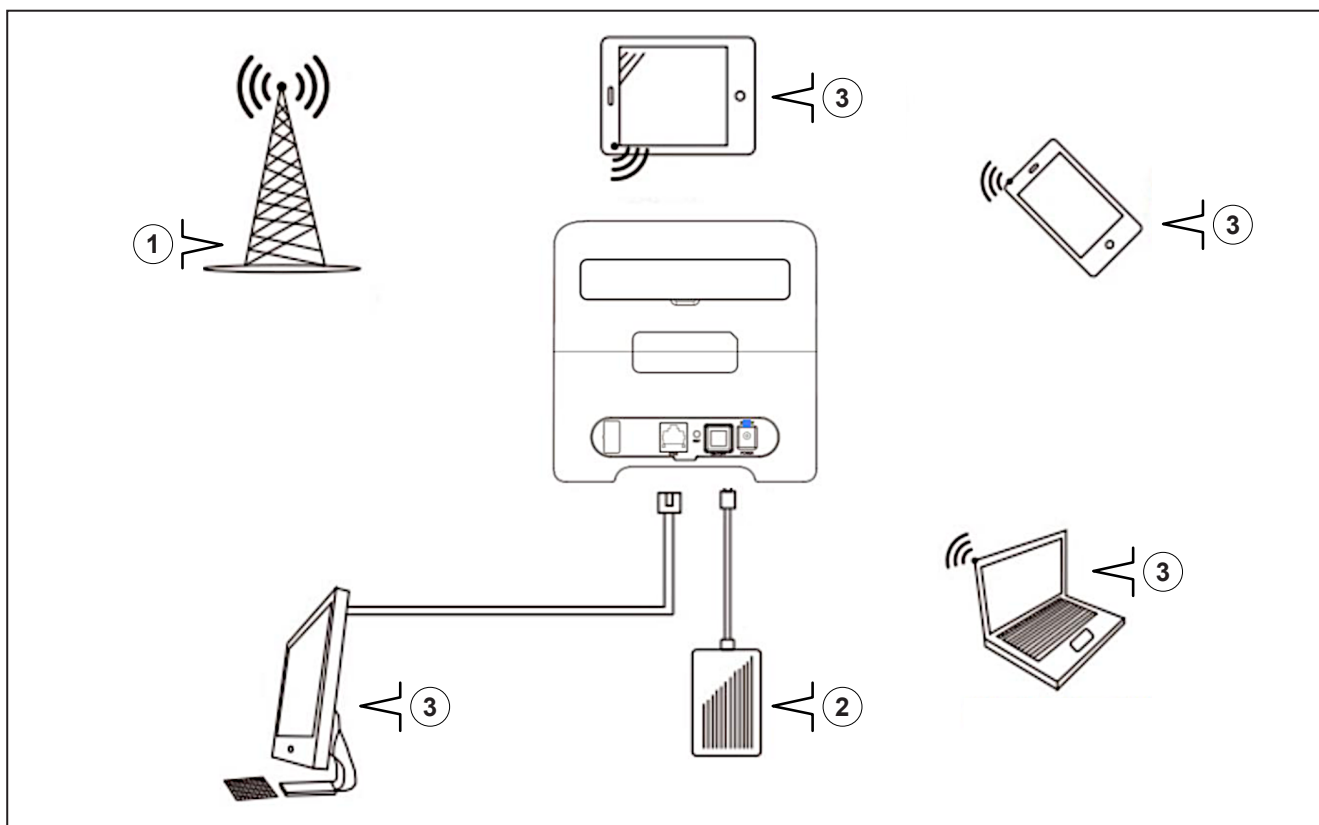

Fig. 2 - Connessioni

1	Ripetitore
2	Alimentatore
3	Dispositivo wireless

6. ACCENSIONE WFT402 - WFT402/12

1. Premere il pulsante ON/OFF per spegnere il router
2. Inserire la SIM CARD, come indicato in [Fig. 2](#)
3. Collegare il cavo di alimentazione
4. Premere il pulsante ON/OFF e attendere che il router si colleghi alla rete di telefonia mobile dell'operatore associato alla SIM CARD



Inserire o rimuovere la SIM CARD con il router spento. Se il router è acceso la SIM CARD potrebbe danneggiarsi e risultare inutilizzabile.

I LED presenti sul pannello frontale, forniscono indicazioni sullo stato di funzionamento del router.

LED	Stato
SYS	Alimentazione On: Alimentazione presente Off: Alimentazione non presente
RF	Indicazione del livello del segnale RF ricevuto
WiFi	On: WiFi abilitato Off: WiFi non abilitato Lampeggiante: utente connesso
ETH	On: Connessione concrete LAN o PC Off: Non connesso con rete LAN o PC Lampeggiante: Trasferimento dati
NET	Indicatore di stato connessione wireless On: Associato alle rete Off: Non associato alla rete Lampeggiante: trasferimento dati
SIM	SIM Presente
4G	4G presente
WPS	WPS attivo

**Tab. 1 - Indicazioni LED di stato
WFT402 - WFT402/12**

6.1 Configurazione

Configurare il router mediante la Graphical User Interface, GUI, raggiungibile da browser web digitando l'indirizzo <http://192.168.100.1>.

Per accedere al pannello di configurazione utilizzare le seguenti credenziali:

Password: admin

Tutte le informazioni relative alla connessione tramite la GUI, indirizzo utente, password e IP del router, sono riportate in una etichetta posta sul retro del router.



Effettuato il primo accesso modificare la password al fine di evitare accessi non autorizzati.

6.2 Configurazione APN

Per alcuni operatori telefonici è necessario effettuare la configurazione manuale dell'indirizzo APN, Access Point Name, per poter accedere alla rete internet.

1. Selezionare il menu "Configurazione rete".
2. Selezionare "Configurazione di rete", selezionare APN.
3. Impostare "Mode" in Manuale, selezionare "Add New". Ora è possibile inserire l'indirizzo APN dell'operatore utilizzato. Una volta salvati i dati, se corretti, il router abilita l'accesso alla rete internet.

6.3 Connessione alla rete WiFi

Le credenziali per connettersi alla rete WiFi generata dal router sono:

SSID: WFT402_xxxx;

WFT402/12_xxxx;

Password: 1234567890.



Modificare SSID e la password per l'accesso alla rete WiFi, mediante l'utilizzo della GUI, al fine di evitare accessi non autorizzati.

6.4 Accesso alla rete mediante porta WAN

1. Collegare la porta WAN, posta sul retro del router, alla presa Ethernet mediante un cavo Ethernet con connettore RJ45.
2. Configurare i parametri di accesso alla rete internet PPPoE/Static/DHCP.

7. PROBLEMI E SOLUZIONI

In caso di malfunzionamento del router, nella maggior parte dei casi, si risolve con il riavvio del router oppure ripristinando il router alla configurazione di fabbrica.

7.1 Ripristino alla configurazione di fabbrica

1. Accendere il router.
2. Con un oggetto appuntito premere e mantenere premuto, per almeno 5 secondi, il pulsante di reset.
3. I LED di stato lampeggeranno indicando che è stata avviato il ripristino alle condizioni di fabbrica.

7.2 Come connettersi mediante la funzione WPS (WiFi Protected Mode)

1. Abilitare il WiFi nel dispositivo che si vuole collegare, client.
2. Premere il pulsante WPS del router per stabilire la connessione con il client.

7.3 Perché il router non funziona al termine nella configurazione?

- Verificare che la SIM CARD si inserita correttamente.
- Posizionare il router in una zona con sufficiente copertura del segnale 3G/4G.
- Nel caso in cui il problema dovesse persistere contattare l'operatore telefonico della SIM CARD utilizzata.

7.4 Perché ho l'indicazione di connessione ad internet ON ma il LED del WiFi è OFF?

Il segnale ricevuto risulta di livello troppo basso/di scarsa qualità.

Provare a posizionare il router in un luogo con una copertura 3G/4G migliore.

Nel caso non fosse possibile è possibile incrementare il segnale ricevuto mediante la connessione di una antenna supplementare esterna (non fornita).

7.5 Non riesco ad accedere all'interfaccia grafica

- Assicurarsi che il PC sia connesso al router mediante la rete WiFi o rete LAN
- Assicurarsi che il PC sia configurato per ottenere in modo automatico l'indirizzo IP e DNS, DHCP attivo.
- Riavviare il browser o utilizzare un browser diverso.
- Se il problema persiste riportare il router alla configurazione di fabbrica e riprovare la connessione alla interfaccia grafica.

8. Cura e manutenzione

- Utilizzare un panno antistatico per la pulizia del router







Non utilizzare sostanze chimiche o abrasive, in quanto potrebbero danneggiare la plastica;

- Utilizzare il router nel range di temperature 0 °C - +45 °C.
- Conservare il router nel range di temperature -20 °C - +70 °C, umidità 5 % - 95 %.
- Non rimuovere la SIM CARD con il router acceso perchè potrebbe danneggiarsi irrimediabilmente.

9. CERTIFICAZIONI

Tutti i prodotti WFT402 - WFT402/12 sono ufficialmente certificati presso laboratori accreditati, a rispetto di tutte le normative Internazionali ed Europee di sicurezza, qualità e salute.

Pannello di Controllo WFT402 - WFT402/12	
	<p>CE e RED</p> <p>Con la certificazione CE dichiariamo che I nostri prodotti sono compatibili con tutte le normative Europee per la salute, sicurezza e salvaguardia dell'ambiente e delle regole RED (Radio Equipment Directive 2014/53/EU) in vigore dal 13 Giugno 2017.</p>
	<p>RoHS</p> <p>Tutti I nostri prodotti sono RoHS compliant e rispettano le limitazioni nell'uso di materiali dannosi.</p>
  <p>Made in China</p>	<p>Riciclaggio dell'apparecchiatura</p> <p>Nell'Unione Europea, questo simbolo indica che al momento dello smaltimento, l'ultimo utente ad usare l'apparecchio deve conferire il prodotto a un impianto di riciclaggio e recupero. Per informazioni sul corretto smaltimento del prodotto, consultare il contratto di acquisto o contattare il fornitore dell'apparecchio</p>

Certificate of Compliance

Certificate No. : **LCS210707060AE**
Applicant : **TELECO spa**
 Via Majorana, 49 Lugo (Ra) – Italy
Product Name : **4G Wireless Router**
Trade Name : **TELECO**
Main Test Model : **WFT402**
Test Standard : **EN 62368-1:2014+A11:2017**
EN IEC 62311:2020
ETSI EN 301 489-1 V2.1.3 (2019-11)
ETSI EN 301 489-17 V3.2.4 (2020-09)
Draft ETSI EN 301 489-52 V1.1.2 (2020-12)
EN 55032:2015/A11:2020
EN 55035:2017/A11:2020
ETSI EN 300 328 V2.2.2(2019-07)
ETSI EN 301 511 V12.5.1 (2017-03)
ETSI EN 301 908-1 V13.1.1 (2019-11)
ETSI EN 301 908-2 V13.1.1 (2020-06)
ETSI EN 301 908-1 V13.1.1 (2019-11)
ETSI EN 301 908-13 V13.1.1 (2019-11)

As shown in the
Test report No. : **LCS210707061AS, LCS210707060AEF LCS210707060AEE**
LCS210707060AEA, LCS210707060AEB, LCS210707060AEC
LCS210707060AED

The EUT described above has been tested by us with the listed standards and found in compliance with the council EMC directive 2014/53/EU. It is possible to use CE marking to demonstrate the compliance with this EMC directive.



14 July 2021

Technical Manager
Ing. Raul Fabbri

The original version of this manual was written in Italian. The Manufacturer cannot be held liable for any translation errors in other language versions.

This manual has been prepared by the Manufacturer to provide essential information and instructions in order to perform all operations for maintenance and use of the router correctly and safely.

The manual is an integral part of the router's accessories. It should be carefully preserved for its entire working life and must be protected from any conditions that could damage it.

The manual must accompany the router if it is re-installed in a new building or a change of ownership occurs.

The information contained in this document is intended for personnel who will install the router and all persons involved in maintenance and usage operations.

The manual describes the purpose for which the router is designed and contains all the information necessary to ensure its safe and correct use.

Constant observance of the instructions it contains will ensure user safety and a longer lifetime of the router.

For ease of reference, the manual has been divided into sections covering its main contents. Use the descriptive index to quickly browse through the various topics.

Read the manual and reference documents carefully; this is essential to ensure proper operation of the router over time, its reliability and protection against damage to persons and property.

The drawings used in this manual are provided for illustrative purposes only. Although the router in your possession may differ in some details from the illustrations contained in this manual, the safety and accuracy of the information are nevertheless guaranteed.

"Graphic safety symbols" are used in this document to identify various hazard levels or important information:



Information to prevent a potentially dangerous situation that could cause serious injury or possible damage to health.



Information to prevent a situation that could potentially cause damage to objects.



Important information for proper execution of the operations described or for correct use of the router.



Before carrying out any work on the router, carefully check this manual and make sure you have understood its contents.



Before starting the activity, wear appropriate personal protective equipment (goggles, gloves, dust masks, etc.) for the type of work you are going to perform.



The router must be installed solely and exclusively by qualified and authorised personnel, in accordance with the instructions provided by the manufacturer.



The manufacturer is not liable for damages resulting from improper use of the router.



Before installation or any maintenance work involving access to internal parts of the router, all electrical power supplies must be disconnected. Failure to follow this instruction can cause electrical shock to the operator or damage to the router.



The information contained in this publication is accurate at the time of printing, but can be changed without notice.

Contents

1.	GENERAL INFORMATION	3
1.1	Safety precautions	3
1.2	Intended use	3
1.3	Unintended uses	4
2.	GLOSSARY	4
3.	SPECIFICATIONS.....	5
3.1	Technical Specifications.....	5
4.	DESCRIPTION OF WFT402 - WFT402/12.....	6
5.	OPERATING MODES	7
6.	SWITCHING ON THE WFT402 - WFT402/12.....	8
6.1	Configuration.....	8
6.2	APN configuration	8
6.3	Connecting to the WiFi network.....	8
6.4	Internet access via the WAN port.....	8
7.	TROUBLESHOOTING	9
7.1	Restoring the default factory configuration	9
7.2	How to connect via the WPS function (WiFi Protected Mode).....	9
7.3	The router does not work after configuration	9
7.4	The internet connection indicator is ON but the WiFi LED is OFF	9
7.5	I cannot access the graphical interface.....	9
8.	CARE AND MAINTENANCE.....	9
9.	CERTIFICATIONS.....	10

1. GENERAL INFORMATION

This user manual describes the operation, installation and wireless configuration of the following routers:

- Router 3G/4G WFT402
- Router 3G/4G WFT402/12.

Read this user manual carefully before installation and configuration.



The manufacturer may make changes without prior notice, in accordance with its policy of continuous product development and upgrading.

1.1 Safety precautions

- Electromagnetic interference could affect the proper functioning of the router. Place the router at a distance from any sources of electromagnetic disturbance, such as televisions, radios, etc.
- The router may interfere with medical devices such as hearing aids and pacemakers. Before use, consult a doctor or the medical device manufacturer.
- Stay at a distance of at least 20 centimetres from the router.
- Do not use the router in hazardous environments, such as those containing explosive gas.
- Do not place the router in humid environments. Do not immerse the router in any liquid substance.
- Do not cover the router in any way.
- Position the router in a dry, well-ventilated area.
- Do not expose the router to direct sunlight.
- Do not use the router in an outdoor environment.

1.2 Intended use

The WFT402 - WFT402/12 routers are intended for internal use and allow the connection of multiple devices, such as computers, smartphones and smart TVs, to the Internet via a SIM CARD (not included).

Due to the nature of the radio frequency signal to which the SIM card is connected, the reception and transmission of data cannot be guaranteed.

Conditions may occur, such as delays, signal disturbances or weak signals, which are not caused by the WFT402 - WFT402/12 routers.

The following reasonably foreseeable uses entail residual risks:

- Removal of protective devices on mechanical or electrical parts during operation;
- Disassembly of mechanical or electrical parts on the machine during operation;
- Operation of the router with the plastic casing open.

1.3 Unintended uses

All uses not explicitly indicated as INTENDED USES are unintended uses, in particular:

- Connecting the router to power sources other than those specified;
- Using the router with the protective devices bypassed or removed;
- Using the router for purposes other than those intended by the manufacturer.

2. GLOSSARY

Term	Definition
800	800 MHz LTE network LTE800 (832~862 MHz / 791~821 MHz)
LTE900 (B8)	PGSM900 (890~915 MHz / 935~960 MHz) WCDMA/UMTS900 (880~915 MHz / 925~960 MHz)
1800	GSM/LTE1800 network (1710~1785 MHz / 1805~1880 MHz)
LTE2100 (B1)	3G network (WCDMA/UMTS2100) (1920~1980MHz/2110~2170MHz)
2600	LTE 2600 network (2500~2570 MHz / 2620~2690 MHz)
RF	Radio Frequency
Hz	Hertz
GUI	Graphical User Interface

3. SPECIFICATIONS

3.1 Technical Specifications

RF specifications	Standard	WCDMA, FDD-LTE 802.11 b/g/n
	Frequency	GSM:900/1800, UMTS:2100/900; LTE bands: 800 (B20), 900 (B8), 1800 (B3), 2100 (B1), 2600 (B7)
	WIFI	Chipset RTL 8192, 2.4 GHz, WIFI 2×2 MIMO, 802.11 b/g/n
Performance	Maximum Data Throughput	LTE CAT 4, FDD-LTE 150 Mbps / 50 Mbps
Hardware	Diversity Reception	Supports diversity reception
	MIMO	Supports DL 2×2 MIMO
	Baseband Chipset	SANECHIPSIC ZX297520V3E
	RF Chipset	SANECHIPSIC IC ZX234220
	WiFi Chipset	RTL8192 (802.11 b/g/n)
	Memory	512Mb + 128Mb
	Consumption	< 6 W
	Supply Voltage	DC12 V / 1 A
	USIM/SIM	2FF SIM card, supports SIM/USIM/UIM, 6 PIN standard interface SIM cards, 3 V SIM cards and 1.8 V SIM cards. Internal push-push SIM card slot.
	LEDs	Power supply LED, WAN Signal Strength, WiFi/WPS indication LED, WAN/LAN status LED, Internet connection status LED.
	USB	USB 2.0
	Antenna	Internal antenna, external antenna (SMA connectors)
	Buttons	Power, Reset, WPS
	Ethernet	1 WAN/LAN 10BaseT/100Base automatic adaptive port
	Reset	Reset pin
ESD	ESD protection, Contact ± 8 kV, Air ± 10 kV	
Battery	Not available	
Software	SW Update	TR069 & Local Update
	WIFI Mode	AP
	WIFI Security	OPEN & WPA-PSK & WPA2-PSK & WPA-PSK/WPA2-PSK
	USB Function	YES
	IPv4	YES IPv4
	IPv6	YES IPv6
	Firewall	Mac/IP address filter, Port forwarding, WiFi Black/White list
	Data statistics	YES
	VPN Pass Through	PP2P/L2TP/IPSec
	SIM Lock	YES
	WAN Fallback to ETH	Manual
HTTP	YES	
Environment	Operating temperature	From -10 °C to +65 °C
	Storage temperature	From -20 °C to +85 °C
	Humidity	5 % ~ 95 %
	Dimensions	151 × 150 × 48 mm

4. DESCRIPTION OF WFT402 - WFT402/12

The WFT402 - WFT402/12 routers are for internal use and allow the connection of multiple devices, such as computers, smartphones and smart TVs, to the Internet via a SIM CARD (not included).

Descriptions of the router's connectors and controls are provided in the figure.

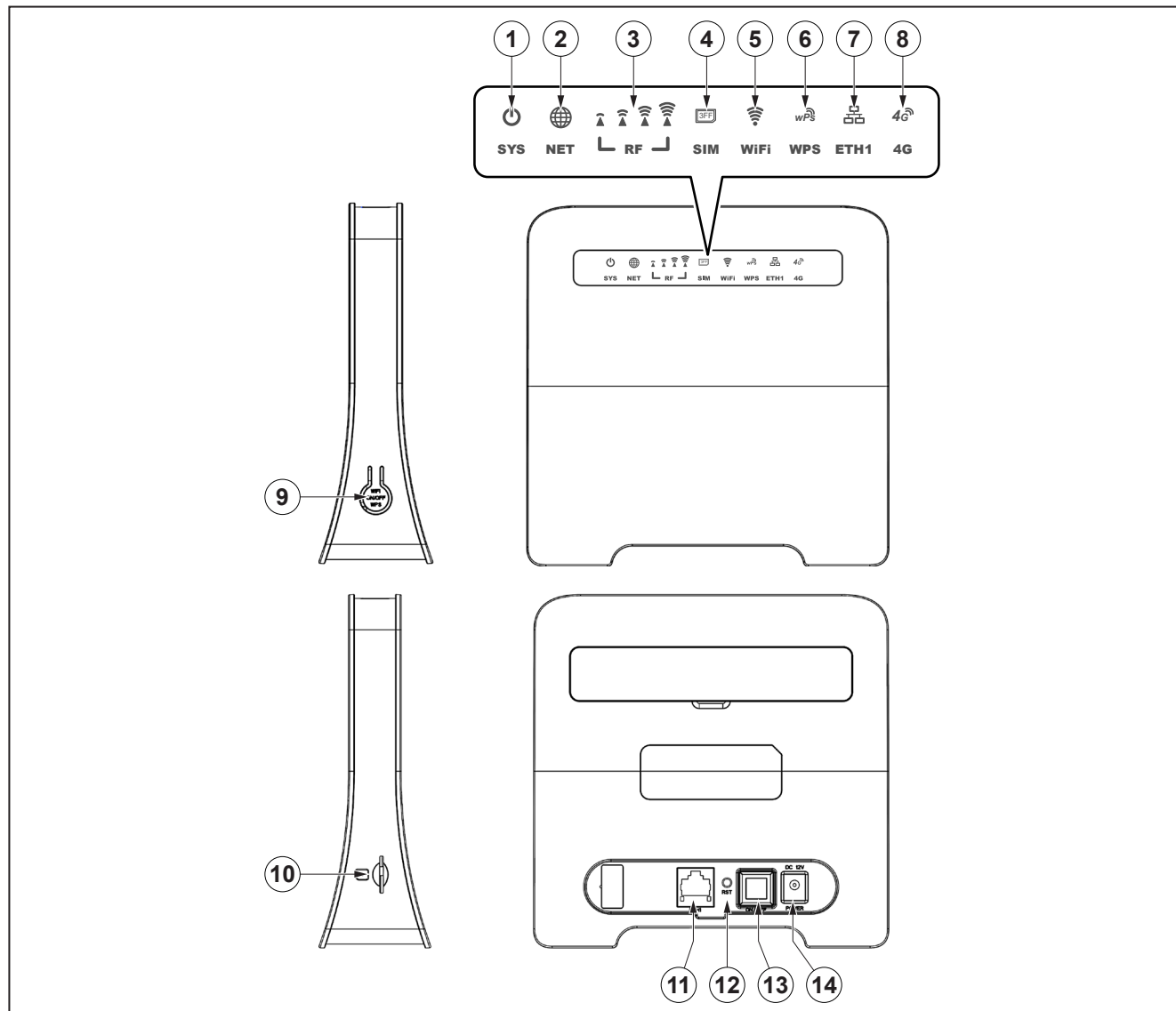

Fig. 1 - Description of connectors and controls

1	ON/OFF switch LED	8	4G network active
2	Internet connection LED	9	WPS key, press for 5 seconds to activate the WPS function
3	RF signal strength LED	10	SIM CARD slot
4	SIM CARD present LED	11	LAN connector
5	Flashing LED indicates user(s) is/are connected	12	Reset: press for 5 seconds to restore factory settings
6	WPS button LED	13	ON/OFF button
7	LAN cable connection LED	14	12 V DC power supply input

5. OPERATING MODES

WFT402 - WFT402/12 routers allow for two internet connection modes:

- Via 3G/4G SIM CARD (not supplied);
- Via LAN cable.

The figure illustrates the possible configurations.

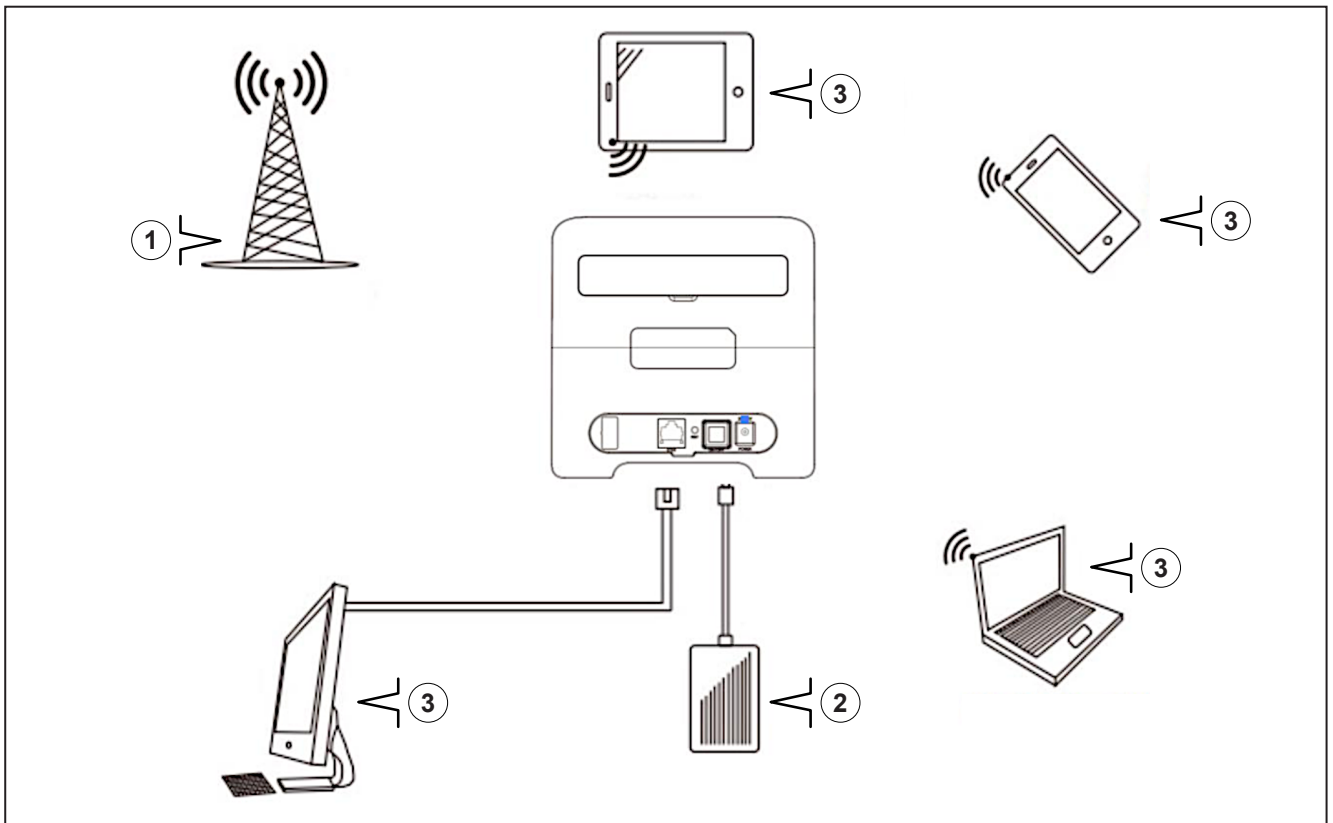

Fig. 2 - Connections

1	Base Station
2	Power Adapter
3	Wireless terminal equipment

6. SWITCHING ON THE WFT402 - WFT402/12

1. Press the ON/OFF button to switch off the router.
2. Insert the SIM CARD, as shown in [Fig. 2](#).
3. Connect the power cable.
4. Press the ON/OFF button and wait for the router to connect to the mobile phone network of the operator associated with the SIM CARD.



Insert or remove the SIM CARD with the router switched off. If the router is on, the SIM CARD may be damaged and become unusable.

The LEDs on the front panel provide indications on the operational status of the router.

LED	Status
SYS	Power supply On: Power supply present Off: Power supply not present
RF	Indication of the RF signal reception strength
WiFi	On: WiFi enabled Off: WiFi not enabled Flashing: user connected
ETH	On: Concrete LAN or PC connection Off: Not connected with LAN or PC network Flashing: Data transfer
SIM	SIM present
WPS	WPS active
4G	4G connection
NET	Wireless connection status indicator On: Connected to the network Off: Not connected to the network Flashing: data transfer

Tab. 1 - WFT402 - WFT402/12 LED status indicators

6.1 Configuration

Configure the router using the Graphical User Interface (GUI) accessible via web browser by typing the address <http://192.168.100.1>.

Use the following login credentials to access the configuration panel:

Password: admin

All the information for the GUI connection, the user address, password and IP router is displayed on a label on the back of the router.



Once you have entered, change the password to prevent unauthorized access.

6.2 APN configuration

For some telephone operators it is necessary to manually configure the APN (Access Point Name) address in order to access the internet.

1. Select the "Network setting" menu.
2. Select "Network setting", select APN.
3. Set "Mode" to Manual, select "Add New". Now enter the APN address of the used operator. Once the data has been saved the router will, if it is correct, enable access to the internet.

6.3 Connecting to the WiFi network

The login credentials for the router WiFi network are:

SSID: WFT402_XXXX;
WFT402/12_XXXX;

Password: 1234567890.



Change the SSID and WiFi network access password using the GUI, in order to prevent unauthorized access.

6.4 Internet access via the WAN port

1. Connect the WAN port on the back of the router to the Ethernet socket via an Ethernet cable with an RJ45 connector.
2. Configure the access parameters for the PP-PoE/Static/DHCP internet network.

7. TROUBLESHOOTING

Router malfunction is resolved in most cases by restarting the router or restoring it to the factory settings.

7.1 Restoring the default factory configuration

1. Turn on the router.
2. Press and hold the reset button for 5 seconds using a pointed object.
3. The status LEDs will flash, indicating that the factory reset has started.

7.2 How to connect via the WPS function (WiFi Protected Mode)

1. Enable WiFi in the device you want to connect as client.
2. Press the WPS button on your router to establish the connection with the client.

7.3 The router does not work after configuration

- Check that the SIM CARD is inserted correctly.
- Position the router in an area with sufficient 3G/4G signal coverage.
- If the problem persists, contact the service provider for the SIM CARD used.

7.4 The internet connection indicator is ON but the WiFi LED is OFF

The received signal is too weak/poor quality.

Try placing the router in an area with better 3G/4G coverage.

If this is not possible, the received signal can be increased by connecting an additional external antenna (not supplied).

7.5 I cannot access the graphical interface

- Make sure your PC is connected to the router via the WiFi or LAN network
- Make sure that your PC is configured to automatically obtain the IP address and active DNS, DHCP.
- Restart your browser or use a different browser.
- If the problem persists, reset the router to the factory settings and try connecting to the graphical interface again.

8. Care and maintenance

- Use an anti-static cloth to clean the router.







Do not use chemical or abrasive cleaners, as they may damage the plastic.

- Use the router in temperatures of between 0 °C and +45 °C.
- Store the router in temperatures between -20 °C and +70 °C, with humidity from 5% to 95%.
- Do not remove the SIM CARD with the router switched on as it could be damaged irreparably.

9. CERTIFICATIONS

All WFT402 - WFT402/12 products are officially certified by accredited laboratories, in compliance with all international and European safety, quality and health regulations.

WFT402 - WFT402/12 control panel	
	<p>EC and RED</p> <p>With the EC certification we declare that our products are compatible with all European health, safety and environmental protection regulations and the RED (Radio Equipment Directive 2014/53/EU) rules in force since 13 June 2017.</p>
	<p>RoHS</p> <p>All our products are RoHS compliant and comply with the limitations on the use of harmful materials.</p>
  <p>Made in China</p>	<p>Recycling the device</p> <p>In the European Union, this symbol indicates that at the time of disposal, the last user to use the device must deliver the product to a recycling and recovery facility. For information on proper disposal of the product, see the purchase contract or contact the supplier of the device.</p>

Certificate of Compliance

Certificate No. : LCS210707060AE

Applicant : TELECO spa
Via Majorana, 49 Lugo (Ra) – Italy

Product Name : 4G Wireless Router

Trade Name : TELECO

Main Test Model : WFT402

Test Standard : EN 62368-1:2014+A11:2017
EN IEC 62311:2020
ETSI EN 301 489-1 V2.1.3 (2019-11)
ETSI EN 301 489-17 V3.2.4 (2020-09)
Draft ETSI EN 301 489-52 V1.1.2 (2020-12)
EN 55032:2015/A11:2020
EN 55035:2017/A11:2020
ETSI EN 300 328 V2.2.2(2019-07)
ETSI EN 301 511 V12.5.1 (2017-03)
ETSI EN 301 908-1 V13.1.1 (2019-11)
ETSI EN 301 908-2 V13.1.1 (2020-06)
ETSI EN 301 908-1 V13.1.1 (2019-11)
ETSI EN 301 908-13 V13.1.1 (2019-11)

As shown in the Test report No. : LCS210707061AS, LCS210707060AEF LCS210707060AEE
LCS210707060AEA, LCS210707060AEB, LCS210707060AEC
LCS210707060AED

The EUT described above has been tested by us with the listed standards and found in compliance with the council EMC directive 2014/53/EU. It is possible to use CE marking to demonstrate the compliance with this EMC directive.



14 July 2021

Technical Manager
Ing. Raul Fabbri

EN

La version originale de ce manuel a été rédigée en langue italienne. Le Constructeur n'est pas responsable des erreurs de traduction présentes dans les versions dans d'autres langues.

Ce manuel a été rédigé par le Constructeur pour donner aux utilisateurs toutes les informations et les instructions essentielles servant à effectuer correctement et en toute sécurité les opérations d'entretien et d'emploi du routeur.

Le manuel fait partie intégrante du routeur et il doit être gardé avec soin pendant toute la durée de service de cet appareil à un endroit à l'abri des agents qui pourraient l'abîmer.

Le manuel doit accompagner le routeur si celui-ci est installé dans un deuxième bâtiment ou en cas de changement de propriété.

Les informations contenues dans ce manuel s'adressent au personnel effectuant l'installation du routeur, à toutes les personnes qui l'utilisent et en effectuent l'entretien.

Le manuel illustre le but pour lequel le routeur a été mis au point et contient toutes les informations nécessaires à en assurer l'emploi sûr et correct.

Le respect scrupuleux des indications contenues dans ce manuel est un gage de sécurité pour l'utilisateur et d'une plus longue durée de vie dudit routeur.

Pour en faciliter la consultation, le manuel a été divisé en sections qui en identifient les principaux concepts. Pour une consultation rapide des sujets, consulter l'index descriptif.

Lire attentivement le contenu du manuel et dans les documents de référence ; c'est seulement de cette manière qu'est garanti le bon fonctionnement du routeur dans le temps, sa fiabilité ainsi que la sécurité des personnes et la prévention de tous dommages corporels et matériels.

Les dessins insérés dans ce manuel ne sont fournis qu'à titre indicatif. Même si votre routeur diffère par quelques détails des illustrations contenues dans ce manuel, la sécurité et les informations sont garanties.

Des « symboles graphiques de sécurité » sont utilisés dans ce document qui servent à identifier les différents niveaux de danger ou des informations importantes :



Cette information est fournie afin d'éviter toute situation potentiellement dangereuse qui pourrait causer de graves accidents ou des problèmes de santé.



Cette information est fournie afin d'éviter toute situation potentiellement dangereuse qui pourrait endommager des choses.



Cette information est importante pour le déroulement correct des informations décrites ou pour utiliser correctement le routeur.



Avant de procéder à toute intervention sur le routeur, consulter attentivement cette notice et s'assurer de bien avoir compris le contenu.



Avant de commencer l'activité, porter des dispositifs de protection individuelle (lunettes, gants, masques anti-poussière, etc.) adaptés au type d'usinage à réaliser.



Le routeur doit être installé exclusivement par du personnel spécialisé et agréé, conformément aux instructions fournies par le constructeur.



Le constructeur sera dégagé de toute responsabilité en cas d'utilisation inappropriée du routeur.



Avant de l'installer ou d'effectuer toute opération de maintenance demandant d'accéder aux parties internes du routeur, il est nécessaire de couper toutes les alimentations électriques. Si cette prescription n'est pas observée, l'opérateur risque de s'électriser mais aussi d'endommager le routeur.



Les informations contenues dans ce manuel se réfèrent aux conditions au moment de l'impression, mais peuvent être modifiées sans préavis.

Sommaire

1.	GÉNÉRALITÉS	3
1.1	Précautions en matière de sécurité	3
1.2	Emploi prévu	3
1.3	Emplois non prévus	4
2.	GLOSSAIRE	4
3.	CARACTÉRISTIQUES	5
3.1	Caractéristiques Techniques	5
4.	DESCRIPTION WFT402 - WFT402/12.....	6
5.	MODES OPÉRATIONNELS	7
6.	ALLUMAGE WFT402 - WFT402/12	8
6.1	Configuration.....	8
6.2	Configuration APN	8
6.3	Connexion au réseau Wi-Fi	8
6.4	Accès au réseau via le port WAN	8
7.	PROBLÈMES ET SOLUTIONS	9
7.1	Retour à la configuration d'usine	9
7.2	Comment se connecter à l'aide de la fonction WPS (WiFi Protected Mode).....	9
7.3	Pourquoi le routeur ne fonctionne-t-il pas après la configuration ?.....	9
7.4	Pourquoi une indication de connexion Internet est-elle allumée alors que le voyant Wi-Fi est éteint ?	9
7.5	Je n'arrive pas à accéder à l'interface graphique	9
8.	SOIN ET MAINTENANCE	9
9.	CERTIFICATIONS.....	10

1. GÉNÉRALITÉS

Cette notice d'utilisation décrit le fonctionnement, l'installation et la configuration sans fil des routeurs suivants :

- Router 3G/4G WFT402
- Router 3G/4G WFT402/12.

Avant l'installation et la configuration, veuillez lire attentivement la présente notice d'utilisation.



Le constructeur peut apporter toute modification sans préavis, afin de développer et mettre constamment à jour son produit.

1.1 Précautions en matière de sécurité

- Les interférences électromagnétiques pourraient influencer sur le bon fonctionnement du routeur. Éloigner le routeur de toute source de brouillage électromagnétique comme la télévision, la radio, etc...
- Le routeur pourrait interférer avec des dispositifs médicaux comme des appareils auditifs et des stimulateurs cardiaques (pacemakers). Avant utilisation, consulter un médecin ou le fabricant du dispositif médical.
- Se tenir à au moins 20 centimètres du routeur.
- Ne pas utiliser le routeur dans des environnements dangereux comme par exemple ceux où il y a des gaz explosifs.
- Ne pas utiliser le routeur dans des environnements humides. Ne pas introduire le routeur dans une substance liquide.
- Ne pas couvrir le routeur de quelque manière que ce soit.
- Placer le routeur dans un endroit sec et ventilé.
- Ne pas exposer le routeur à la lumière directe du soleil.
- Ne pas utiliser le routeur à l'extérieur.

1.2 Emploi prévu

Les routeurs WFT402 - WFT402/12 sont destinés à un usage interne et permettent la connexion de plusieurs périphériques, tels que des ordinateurs, des smartphones et des téléviseurs intelligents, à Internet via une carte SIM (non fournie).

En raison de la nature du signal par radiofréquence, signal auquel la carte SIM se connecte, la réception et la transmission des données ne peuvent pas être garanties.

Il peut y avoir des retards, un signal brouillé ou une absence de signal non imputables aux routeurs WFT402 - WFT402/12.

Les emplois raisonnablement prévisibles suivants présentent des risques résiduels :

- Retrait de dispositifs de protection de pièces mécaniques et électriques pendant le fonctionnement
- Démontage de pièces mécaniques et électriques embarquées sur la machine pendant qu'elle est en marche
- Fonctionnement du routeur avec boîtier en plastique ouvert

1.3 Emplois non prévus

Les utilisations non prévues sont toutes les utilisations non explicitement indiquées dans EMPLOIS PRÉVUS et, en particulier :

- Brancher le routeur à des sources d'énergie autres que celles prévues
- Utiliser le routeur avec les protections « by-passées » ou retirées
- Utiliser le routeur à des fins autres que celles prévues par le fabricant.

2. GLOSSAIRE

Terme	Définition
800	Réseau LTE à 800 MHz LTE800 (832~862 MHz / 791~821 MHz)
LTE900 (B8)	PGSM900 (890~915 MHz / 935~960 MHz) WCDMA/UMTS900 (880~915 MHz / 925~960 MHz)
1800	Réseau GSM/LTE1800 (1710~1785 MHz / 1805~1880 MHz)
LTE2100 (B1)	Réseau 3G (WCDMA/UMTS2100) (1920~1980MHz/2110~2170MHz)
2600	Réseau LTE2600 (2500~2570 MHz/2620~2690 MHz)
RF	Radiofréquence
Hz	Hertz
GUI	Graphical User Interface

3. CARACTÉRISTIQUES

3.1 Caractéristiques Techniques

Spécifications RF	Normes	WCDMA, FDD-LTE 802.11 b/g/n
	Fréquence	GSM:900/1800, UMTS:2100/900 ; LTE bands : 800 (B20), 900 (B8), 1800 (B3), 2100 (B1), 2600 (B7)
	WI-FI	Chipset RTL 8192, 2,4 GHz, WI-FI 2x2 MIMO, 802.11 b/g/n
Performances	Maximum Data Throughput	LTE CAT 4, FDD-LTE 150 Mbps / 50 Mbps
Matériel	Réception Diversity	Supporte la réception avec diversity
	MIMO	Supporte DL 2x2 MIMO
	Bande de base Chipset	SANECHIPS IC ZX297520V3E
	RF Chipset	SANECHIPS IC ZX234220
	Wi-Fi Chipset	RTL8192 (802.11 b/g/n)
	Mémoire	512Mb + 128Mb
	Consommation	< 6 W
	Tension d'alimentation	DC12 V / 1 A
	USIM/SIM	2FF carte SIM, supporte SIM/USIM/UIM, standard interface SIM 6 PIN, supporte carte SIM 3 V et carte SIM 1,8 V carte SIM. Slot interne push-push pour la carte SIM.
	LED	LED d'alimentation, WAN Signal Strength, LED indication Wi-Fi/WPS, LED état WAN/LAN, LED état connexion Internet.
	USB	USB 2.0
	Antenne	Antenne interne, antenne externe (connecteurs SMA)
	Touches	Allumage, Réinitialisation, WPS
	Ethernet	1 WAN/LAN 10BaseT/100Base automatic adaptive port
	Réinitialisation	Code de réinitialisation
ESD	Protection ESD, Contact ± 8 kV, Air ± 10 kV	
Batterie	Non disponible	
Logiciel	Mise à jour du logiciel	TR069 & Mise à jour locale
	Mode Wi-Fi	AP
	Sécurité Wi-Fi	OPEN & WPA-PSK & WPA2-PSK & WPA-PSK/WPA2-PSK
	Fonction USB	OUI
	IPv4	OUI IPv4
	IPv6	OUI IPv6
	Pare-feu	Mac/IP address filter, Port forwarding, WiFi Black/White list
	Statistiques des données	OUI
	VPN Pass Through	PP2P/L2TP/IPSec
	Verrouillage SIM	OUI
	WAN Fallback to ETH	Manuel
	HTTP	OUI
Environnement	Temp. de fonctionnement	De -10 °C à +65 °C
	Temp. de stockage	De -20 °C à +85 °C
	Humidité	5 % ~ 95 %
	Dimensions	151 × 150 × 48 mm

4. DESCRIPTION WFT402 - WFT402/12

Les routeurs WFT402 - WFT402/12 sont destinés à un usage interne et permettent la connexion de plusieurs périphériques, tels que des ordinateurs, des smartphones et des téléviseurs intelligents, à Internet via une carte SIM (non fournie).

La figure montre les descriptions des connecteurs et des commandes du routeur.

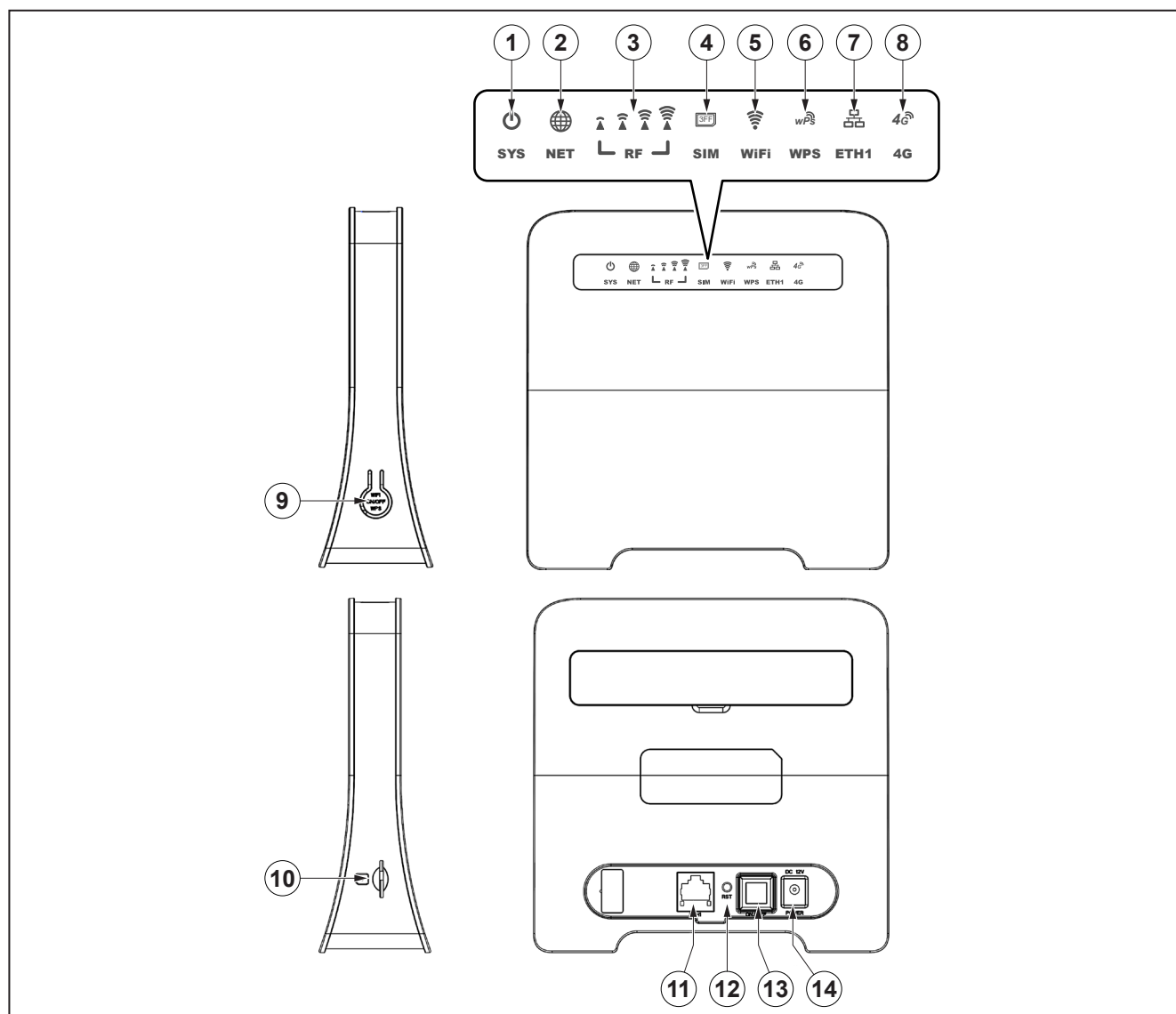

Fig. 1 - Description des connecteurs et des commandes

1	Voyant LED Interrupteur ON/OFF	8	Réseau 4G activé
2	Voyant LED connexion au réseau	9	Touche WPS, appuyez pendant 5 secondes pour activer la fonction WPS
3	Voyant LED niveau signal RF	10	Slot CARTE SIM
4	Voyant LED présence de SIM CARD	11	Connecteur de réseau LAN
5	Voyant LED clignotant indique l'utilisateur/s connectés	12	Réinitialisation: Appuyez pendant 5 secondes pour rétablir les paramètres d'usine
6	Voyant LED Touche WPS	13	Touche ON/OFF
7	Voyant LED présence câble LAN	14	Entrée alimentation 12 Vdc

5. MODES OPÉRATIONNELS

Il existe deux moyens de connexion du routeur WFT402 - WFT402/12 à Internet :

- Au moyen d'une CARTE SIM 3G/4G (non fournie)
- En se connectant avec un câble LAN

La figure montre les scénarios possibles.

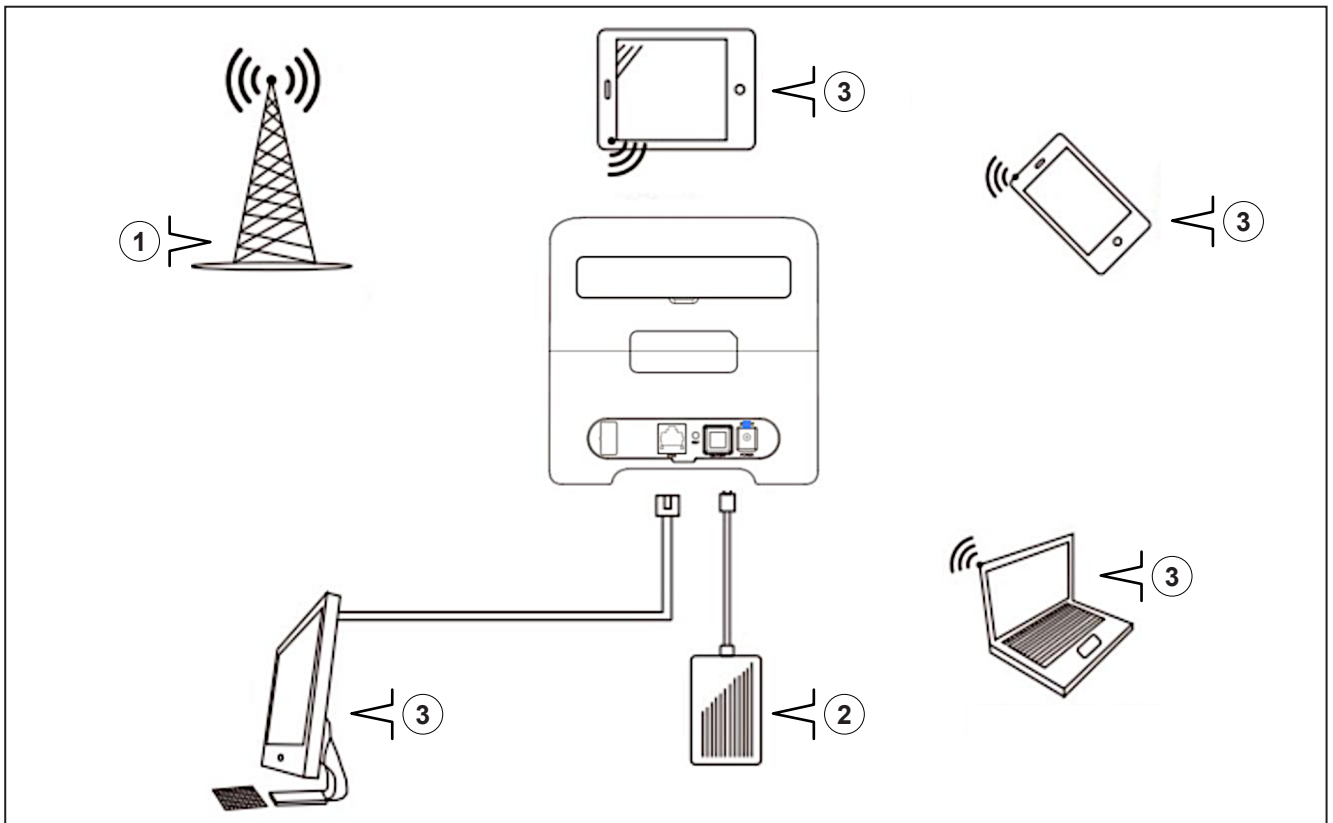

Fig. 2 - Connexions

1	Répétiteur
2	Adaptateur d'alimentation
3	Dispositif électronique sans fil

6. ALLUMAGE WFT402 - WFT402/12

1. Appuyer sur le bouton ON/OFF pour éteindre le routeur
2. Insérer la carte SIM, comme indiqué dans [Fig. 2](#)
3. Brancher le câble d'alimentation
4. Appuyer sur le bouton ON/OFF et attendre que le routeur se connecte au réseau de téléphonie mobile de l'opérateur associé à la CARTE SIM.



Insérer ou retirer la CARTE SIM avec le routeur éteint. Si le routeur est allumé, la carte SIM pourrait être endommagée et inutilisable.

Les voyants LED situés sur le panneau avant fournissent des informations sur l'état de fonctionnement du routeur.

LED	État
SYS	Alimentation On : Alimentation présente Off : Alimentation non présente
RF	Indication du niveau du signal RF reçu
Wi-Fi	On : Wi-Fi activé Off : Wi-Fi non activé Clignotant : utilisateur connecté
ETH	On : Connexion concrète LAN ou PC Off : Non connecté au réseau LAN ou PC Clignotant : Transfert de données
SIM	SIM inséré
WPS	WPS active
4G	4G connection liée
NET	Indicateur d'état connexion sans fil On : Associé au réseau Off : Non associé au réseau Clignotant : Transfert de données

**Tabl. 1 - Indications Voyant LED d'état
WFT402 - WFT402/12**

6.1 Configuration

Configurer le routeur à l'aide du Graphical User Interface, GUI, accessible depuis un navigateur Web, en saisissant l'adresse <http://192.168.100.1>.

Pour accéder au panneau de configuration, utili-

ser les informations d'identification suivantes :

Mot de passe : admin

Toutes les informations relatives à la connexion via l'interface graphique (GUI), l'adresse de l'utilisateur, le mot de passe et l'adresse IP du routeur sont indiquées sur une étiquette à l'arrière du routeur.



Après le premier accès, modifier le mot de passe afin d'éviter tout accès non autorisé.

6.2 Configuration APN

Pour certains opérateurs de téléphonie, il est nécessaire d'effectuer la configuration manuelle de l'adresse APN (Access Point Name) pour pouvoir accéder au réseau internet.

1. Sélectionnez le menu « Configuration du réseau ».
2. Sélectionnez « Configuration du réseau », sélectionnez APN.
3. Réglez le « Mode » sur Manuel, sélectionnez « Add New » (ajoutez nouveau). Il est maintenant possible de saisir l'adresse APN de l'opérateur utilisé. Une fois les données sauvegardées, si elles sont correctes, le routeur active l'accès au réseau internet.

6.3 Connexion au réseau Wi-Fi

Les informations d'identification pour se connecter au réseau Wi-Fi généré par le routeur sont :

SSID: WFT402_xxxx;

WFT402/12_xxxx;

Mot de passe : 1234567890.



Modifier le SSID et le mot de passe pour accéder au réseau Wi-Fi, à l'aide de l'interface graphique (GUI), afin d'éviter tout accès non autorisé.

6.4 Accès au réseau via le port WAN

1. Brancher le port WAN, situé à l'arrière du routeur, à la prise Ethernet à l'aide d'un câble Ethernet avec connecteur RJ45.
2. Configurer les paramètres d'accès au réseau Internet PPPoE/Static/DHCP.

7. PROBLÈMES ET SOLUTIONS

En cas de dysfonctionnement du routeur, dans la plupart des cas, le problème est résolu en redémarrant le routeur ou en restaurant la configuration d'usine de ce dernier.

7.1 Retour à la configuration d'usine

1. Allumer le routeur.
2. À l'aide d'un objet pointu, appuyer et tenir enfoncée pendant au moins 5 secondes, la touche de réinitialisation.
3. Les voyants d'état clignoteront en indiquant que la réinitialisation d'usine a été lancée.

7.2 Comment se connecter à l'aide de la fonction WPS (WiFi Protected Mode)

1. Activer le Wi-Fi sur le dispositif qu'on veut connecter, client.
2. Appuyer sur le bouton WPS du routeur pour établir la connexion avec le client.

7.3 Pourquoi le routeur ne fonctionne-t-il pas après la configuration ?

- Vérifier que la carte SIM est insérée correctement.
- Placer le routeur dans une zone suffisamment couverte par le signal 3G/4G.
- Si le problème persiste, contacter l'opérateur téléphonique de la carte SIM utilisée.

7.4 Pourquoi une indication de connexion Internet est-elle allumée alors que le voyant Wi-Fi est éteint ?

Le signal reçu est trop faible/de mauvaise qualité.

Essayer de placer le routeur dans un endroit offrant une meilleure couverture 3G/4G.

Si cela n'est pas possible, il est possible d'augmenter le signal reçu en connectant une antenne externe supplémentaire (non fournie).

7.5 Je n'arrive pas à accéder à l'interface graphique

- S'assurer que le PC est connecté au routeur via le réseau Wi-Fi ou LAN.
- S'assurer que le PC est un configurateur pour obtenir automatiquement l'adresse IP et DNS, DHCP actif.
- Redémarrer le navigateur ou en utiliser un autre.
- Si le problème persiste, rétablir la configuration d'usine du routeur et retenter la connexion à l'interface graphique.

8. Soin et maintenance

- Utiliser un chiffon antistatique pour nettoyer le routeur





Ne pas utiliser de substances chimiques ou abrasives car elles pourraient endommager le plastique ;

- Utiliser le routeur dans la plage de températures 0 °C à +45 °C.
- Conserver le routeur dans une plage de températures allant de -20 °C à +70 °C, avec une humidité de 5 % à 95 %.
- Ne pas retirer la carte SIM lorsque le routeur est sous tension, car il pourrait être endommagé de manière irrévocable.

9. CERTIFICATIONS

Tous les produits WFT402 - WFT402/12 sont officiellement certifiés par des laboratoires accrédités conformément à toutes les réglementations internationales et européennes en matière de sécurité, qualité et santé.

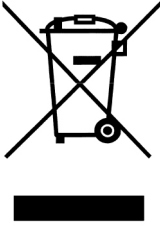
Panneau de contrôle WFT402 - WFT402/12	
	<p>CE et RED</p> <p>Avec la certification CE, nous déclarons que nos produits sont compatibles avec toutes les réglementations européennes en matière de santé, de sécurité et de protection de l'environnement et des règles RED (directive sur les équipements radioélectriques 2014/53/EU) en vigueur depuis le 13 juin 2017.</p>
	<p>RoHS</p> <p>Tous nos produits sont conformes à la directive RoHS et respectent les limitations d'utilisation de matières nocives.</p>
 <p>Fabriqué en Chine</p>	<p>Recyclage de l'appareil</p> <p>Dans l'Union européenne, ce symbole indique qu'au moment de la mise au rebut, le dernier utilisateur à utiliser l'appareil doit confier le produit dans une installation de recyclage et de récupération. Pour plus d'informations sur l'élimination correcte du produit, consulter le contrat d'achat ou contacter le fournisseur de l'appareil</p>

FR

Certificate of Compliance

Certificate No. : **LCS210707060AE**

Applicant : **TELECO spa**
Via Majorana, 49 Lugo (Ra) – Italy

Product Name : **4G Wireless Router**

Trade Name : **TELECO**

Main Test Model : **WFT402**

Test Standard : **EN 62368-1:2014+A11:2017**
EN IEC 62311:2020
ETSI EN 301 489-1 V2.1.3 (2019-11)
ETSI EN 301 489-17 V3.2.4 (2020-09)
Draft ETSI EN 301 489-52 V1.1.2 (2020-12)
EN 55032:2015/A11:2020
EN 55035:2017/A11:2020
ETSI EN 300 328 V2.2.2(2019-07)
ETSI EN 301 511 V12.5.1 (2017-03)
ETSI EN 301 908-1 V13.1.1 (2019-11)
ETSI EN 301 908-2 V13.1.1 (2020-06)
ETSI EN 301 908-1 V13.1.1 (2019-11)
ETSI EN 301 908-13 V13.1.1 (2019-11)

As shown in the
Test report No. : **LCS210707061AS, LCS210707060AEF LCS210707060AEE**
LCS210707060AEA, LCS210707060AEB, LCS210707060AEC
LCS210707060AED

The EUT described above has been tested by us with the listed standards and found in compliance with the council EMC directive 2014/53/EU. It is possible to use CE marking to demonstrate the compliance with this EMC directive.



14 July 2021

Technical Manager
Ing. Raul Fabbri

FR

Die Originalversion dieses Handbuchs wurde in italienischer Sprache verfasst. Für Übersetzungsfehler in anderssprachigen Versionen übernimmt der Hersteller keine Haftung.

Dieses Handbuch wurde vom Hersteller verfasst, um die wesentlichen Informationen und Anleitungen für den sachgemäßen und sicheren Gebrauch des Routers sowie für die richtige und sichere Ausführung sämtlicher Instandhaltungsarbeiten zu liefern.

Das Handbuch ist Bestandteil des Lieferumfangs des Routers und muss für die gesamte Lebensdauer desselben sorgfältig und geschützt aufbewahrt werden.

Das Handbuch muss stets zusammen mit dem Router mitgeführt werden, auch wenn er in einem neuen Gebäude eingebaut wird bzw. den Besitzer wechselt.

Die in diesem Handbuch enthaltenen Informationen sind an die Personen gerichtet, die mit der Installation des Routers beauftragt werden, sowie an alle Personen, die Wartungsarbeiten daran ausführen bzw. den Router in Betrieb nehmen.

Im Handbuch ist der Verwendungszweck festgelegt, für den der Router gebaut wurde. Es enthält alle Informationen für einen sicheren und korrekten Gebrauch.

Die kontinuierliche Beachtung der darin enthaltenen Anleitungen gewährleistet die Sicherheit des Benutzers und eine längere Lebensdauer des Routers.

Das Handbuch wurde nach den wichtigsten Konzepten in Abschnitte geordnet, um das Nachschlagen zu erleichtern. Für ein schnelles Nachschlagen der Themen, lesen Sie den deskriptiven Index.

Lesen Sie den Inhalt des Handbuchs und der Referenzunterlagen unbedingt aufmerksam durch. Nur so kann langfristig der einwandfreie und zuverlässige Betrieb des Routers und Schutz vor Personen- und Sachschäden gewährleistet werden.

Die in dieser Betriebsanleitung enthaltenen Zeichnungen dienen nur zur Veranschaulichung. Auch wenn sich Ihr Router von den Darstellungen in dieser Betriebsanleitung unterscheidet, wird für die Sicherheit und die Geräteinformationen garantiert.

In diesem Dokument werden „graphische Sicherheitssymbole“ verwendet, die die verschiedenen Gefahrenstufen bzw. wichtige Informationen kennzeichnen.



Information, um eine potentiell gefährliche Situation zu vermeiden, die schwere Unfälle oder gesundheitliche Schädigungen verursachen kann.



Information, um eine potentiell gefährliche Situation zu vermeiden, die Sachschäden verursachen kann.



Wichtige Information für die ordnungsgemäße Durchführung der beschriebenen Vorgänge oder für den korrekten Gebrauch des Routers.



Lesen Sie diese Bedienungsanleitung sorgfältig durch und stellen Sie sicher, den Inhalt verstanden zu haben, bevor Sie den Router in irgendeiner Weise betätigen.



Vor Beginn der Tätigkeit eine persönliche Schutzausrüstung (Brille, Handschuhe, Staubmasken usw.) anziehen, die für die Art der auszuführenden Arbeiten geeignet ist.



Der Router darf ausschließlich von autorisiertem Fachpersonal unter Beachtung der vom Hersteller gelieferten Anleitungen installiert werden.



Der Hersteller haftet nicht für Schäden, die durch den unsachgemäßen Gebrauch des Routers entstehen.



Vor der Installation oder einem Wartungseingriff, der den Zugriff auf die Innenteile des Routers erfordert, müssen alle elektrischen Anschlüsse abgeklemmt werden. Bei Nichtbeachtung dieser Vorschrift kann der Strom an den Bediener weitergeleitet werden (Stromschlag) oder der Router oder das Fahrzeug können beschädigt werden.



Die Informationen in diesem Handbuch werden beim Druck korrigiert, können aber ohne Vorankündigung geändert werden.

Inhaltsangabe

1.	ALLGEMEINE INFORMATIONEN	3
1.1	Sicherheitsvorkehrungen	3
1.2	Bestimmungsgemäße Verwendung	3
1.3	Nicht bestimmungsgemäßer Gebrauch	4
2.	GLOSSAR	4
3.	EIGENSCHAFTEN	5
3.1	Technische Daten	5
4.	BESCHREIBUNG WFT402 - WFT402/12	6
5.	BETRIEBSARTEN	7
6.	EINSCHALTEN WFT402 - WFT402/12	8
6.1	Konfiguration.....	8
6.2	APN-Konfiguration	8
6.3	Verbindung mit dem WiFi-Netz	8
6.4	Netzzugriff über WAN-Anschluss.....	8
7.	PROBLEME UND LÖSUNGEN	9
7.1	Zurücksetzen auf Werkseinstellung	9
7.2	So verbinden Sie sich mit der WPS-Funktion (WiFi Protected Mode).....	9
7.3	Warum funktioniert der Router nicht, wenn die Konfiguration beendet ist?	9
7.4	Warum ist die Anzeige für die Internetverbindung eingeschaltet, aber die WiFi-LED ausgeschaltet?.....	9
7.5	Ich kann nicht auf die grafische Benutzeroberfläche zugreifen	9
8.	PFLEGE UND WARTUNG	9
9.	ZERTIFIZIERUNGEN	10

1. ALLGEMEINE INFORMATIONEN

Diese Bedienungsanleitung beschreibt die Bedienung, die Installation und die Wireless-Konfiguration der folgenden Router:

- Router 3G/4G WFT402
- Router 3G/4G WFT402/12.

Bitte lesen Sie diese Bedienungsanleitung vor der Installation und Konfiguration sorgfältig durch.



Im Rahmen einer Unternehmenspolitik, die auf die konstante Entwicklung und Aktualisierung des Produkts abzielt, behält sich der Hersteller das Recht vor, jederzeit ohne Vorankündigung Änderungen vornehmen zu können.

1.1 Sicherheitsvorkehrungen

- Elektromagnetische Störungen können den ordnungsgemäßen Betrieb des Routers beeinträchtigen. Stellen Sie den Router entfernt von elektromagnetischen Störquellen wie Fernseh- und Radiogeräte, usw. auf.
- Der Router kann medizinische Geräte wie Hörgeräte und Herzschrittmacher stören. Konsultieren Sie vor Verwendung des Geräts einen Arzt oder den Hersteller des Medizinproduktes.
- Halten Sie einen Abstand von mindestens 20 Zentimetern vom Router ein.
- Verwenden Sie den Router nicht in gefährlichen Umgebungen wie z. B. in Umgebungen mit explosionsgefährdeten Gasen.
- Stellen Sie den Router nicht in eine feuchte Umgebung. Tauchen Sie den Router nicht in flüssige Substanzen.
- Verdecken Sie den Router nicht.
- Stellen Sie den Router an einem trockenen und belüfteten Ort auf.
- Setzen Sie den Router keiner direkten Sonneneinstrahlung aus.
- Verwenden Sie den Router nicht in einer feuchten Umgebung.

1.2 Bestimmungsgemäße Verwendung

Die Router WFT402 - WFT402/12 sind für den Einsatz in Innenräumen bestimmt und ermöglichen die Verbindung von mehreren Geräten wie Computer, Smartphones und Smart TVs über eine SIM-Karte (nicht im Lieferumfang enthalten) an das Internet.

Aufgrund der Art des Funkfrequenzsignals, mit dem sich die SIM-Karte verbindet, können der Empfang und die Übertragung von Daten nicht gewährleistet werden.

Es kann zu Verzögerungen, verrauschten Signalen oder keinem Signal kommen, was nicht auf die Router WFT402 - WFT402/12 zurückzuführen ist.

Die folgenden vernünftigerweise vorhersehbaren Nutzungen stellen Restrisiken dar:

- Entfernen von Schutzvorrichtungen für mechanische, elektrische Teile während des Betriebs
- Ausbau von mechanischen und elektrischen Teilen an Bord der Maschine während des Betriebs
- Router-Betrieb bei offenem Kunststoffgehäuse

1.3 Nicht bestimmungsgemäßer Gebrauch

Eine nicht bestimmungsgemäße Verwendung ist eine Verwendung, die nicht ausdrücklich unter BESTIMMUNGSGEMÄSSE VERWENDUNG aufgeführt wird, dazu gehören u.a.:

- Anschluss des Routers an andere als die vorgesehenen Energiequellen
- Einsatz des Routers mit „umgangenen“ oder entfernten Schutzvorrichtungen
- Einsatz des Routers für einen anderen als den vom Hersteller vorgesehenen Zweck.

2. GLOSSAR

Begriff	Definition
800	800 Mhz LTE-Netz LTE800 (832~862 MHz / 791~821 MHz)
LTE900 (B8)	PGSM900 (890~915 MHz / 935~960 MHz) WCDMA/UMTS900 (880~915 MHz / 925~960 MHz)
1800	GSM/LTE1800 Netz (1710~1785 MHz / 1805~1880 MHz)
LTE2100 (B1)	3G-Netz (WCDMA/UMTS2100) (1920~1980MHz/2110~2170MHz)
2600	LTE2600-Netz (2500~2570 MHz / 2620~2690 MHz)
HF	Funkfrequenz
Hz	Hertz
GUI	Graphical User Interface

3. EIGENSCHAFTEN

3.1 Technische Daten

HF-Spezifikationen	Standard	WCDMA, FDD-LTE 802.11 b/g/n
	Frequenz	GSM:900/1800, UMTS:2100/900; LTE-Bänder: 800 (B20), 900 (B8), 1800 (B3), 2100 (B1), 2600 (B7)
	WIFI	Chipset RTL 8192, 2.4 GHz, WIFI 2x2 MIMO, 802.11 b/g/n
Leistungen	Maximum Data Throughput	LTE CAT 4, FDD-LTE 150 Mbps / 50 Mbps
Hardware	Diversity-Empfang	Unterstützt Diversity-Empfang
	MIMO	Unterstützt DL 2x2 MIMO
	BandBase Chipset	SANECHIPS IC ZX297520V3E
	HF-Chipset	SANECHIPS IC ZX234220
	WiFi Chipset	RTL8192 (802.11 b/g/n)
	Speicher	512Mb + 128Mb
	Verbrauch	< 6 W
	Netzspannung	DC12 V / 1 A
	USIM/SIM	2FF SIM-Karte, unterstützt SIM/USIM/UIM, Standard-Schnittstelle SIM 6 PIN, unterstützt SIM-Karte 3 V und SIM-Karte 1.8 V SIM-Karte. Interner Push-Push-Slot für SIM-Karte.
	LED	Power-LED, WAN-Signalstärke, LED-Anzeige WiFi/WPS, LED-Status WAN/LAN, LED-Status Internetverbindung.
	USB	USB 2.0
	Antenne	Interne Antenne, externe Antenne (SMA-Anschlüsse)
	Tasten	Ein/Aus, Reset, WPS
	Ethernet	1 WAN/LAN 10BaseT/100Base automatic adaptive port
	Reset	Reset-Pin
ESD	ESD-Schutz, Kontakt ± 8 kV, Luft ± 10 kV	
Batterie	Nicht verfügbar.	
Software	SW Update	TR069 & Local Update
	WIFI Mode	AP
	WIFI Security	OPEN & WPA-PSK & WPA2-PSK & WPA-PSK/WPA2-PSK
	USB Function	JA
	IPv4	JA IPv4
	IPv6	JA IPv6
	Firewall	Mac/IP address filter, Port forwarding, WiFi Black/Whiteliste list
	Datenstatistik	JA
	VPN Pass Through	PP2P/L2TP/IPSec
	SIM-Sperre	JA
	WAN-Fallback an ETH	Manuell
HTTP	JA	
Umgebung	Betriebstemperatur	Zwischen -10 C und +65 C
	Lagertemperatur	Zwischen -20 C und +85 C
	Feuchtigkeit	5 % ~ 95 %
	Maße	151 × 150 × 48 mm

4. BESCHREIBUNG WFT402 - WFT402/12

Die Router WFT402 - WFT402/12 sind für den Einsatz in Innenräumen bestimmt und ermöglichen die Verbindung von mehreren Geräten wie Computer, Smartphones und Smart TVs über eine SIM-Karte (nicht im Lieferumfang enthalten) an das Internet.

Die Abbildung zeigt die Beschreibung der Anschlüsse und Bedienelemente des Routers.



Abb. 1 - Beschreibung der Anschlüsse und Bedienelemente

1	EIN-AUS-Schalter LED	8	4G-Netz aktiv
2	Netzanschluss-LED	9	WPS-Taste, 5 Sekunden lang drücken, um die WPS-Funktion zu aktivieren
3	HF-Signalpegel LED	10	SIM-KARTEN-Slot
4	LED für vorhandene SIM-Karte	11	LAN-Netzwerkanschluss
5	Blinkende LED zeigt Benutzer/Verbindungen an	12	Reset: 5 Sekunden lang drücken, um die Werksparameter wiederherzustellen
6	WPS-Taste LED	13	EIN-AUS-Taste
7	LAN-Kabel vorhanden LED	14	Eingang 12 VDC-Versorgung

5. BETRIEBSARTEN

Die Router WFT402 - WFT402/12 ermöglichen zwei Arten der Verbindung mit dem Internet:

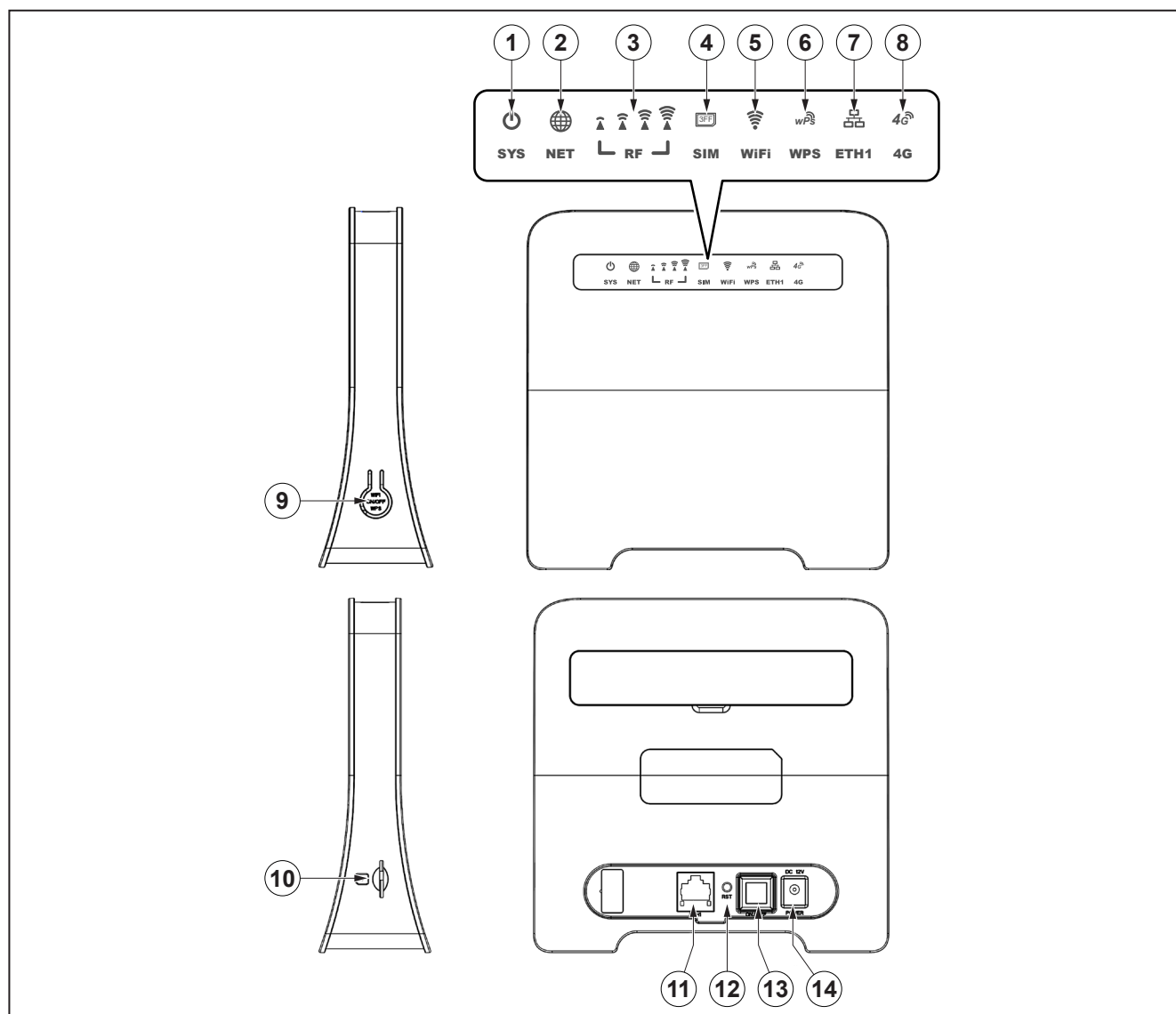
- über SIM-Karte 3G/4G (nicht im Lieferumfang enthalten)
- über Verbindung mit LAN-Kabel

Die Abbildung zeigt die möglichen Szenarien.



Abb. 2 - Anschlüsse

1	Repeater
2	Netzgerät
3	Kabelloses Gerät

6. EINSCHALTEN WFT402 - WFT402/12

1. EIN-AUS-Taste gedrückt, um den Router aus-
zuschalten.
2. Die SIM-Karte einlegen, wie in Abb. 2 darge-
stellt.
3. Das Netzkabel anschließen.
4. Die EIN-AUS-Taste drücken und warten, bis
sich der Router mit dem Mobilfunknetz des Be-
treibers, das der SIM-Karte zugeordnet ist, ver-
bunden hat.

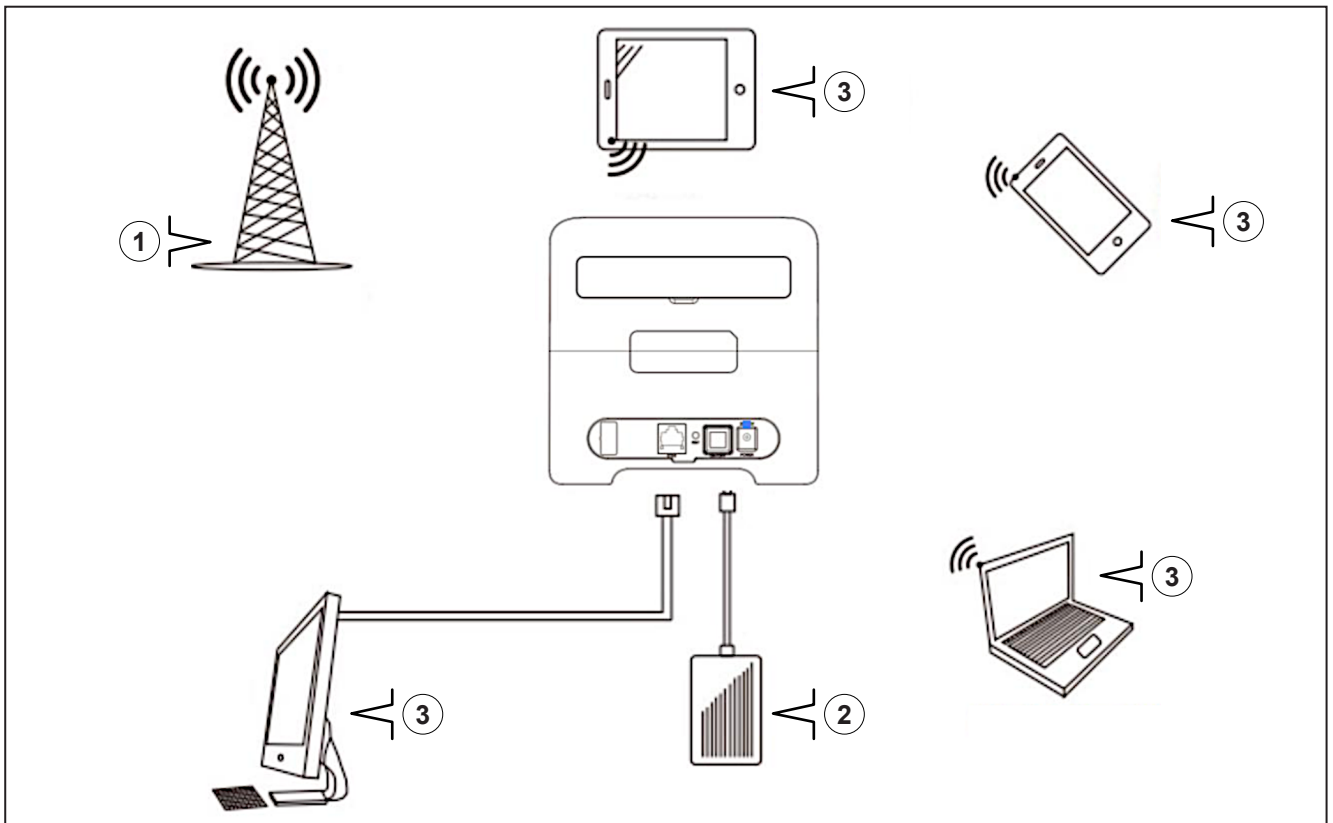

Die SIM-KARTE bei ausgeschaltetem Router einlegen oder entfernen. Wenn der Router eingeschaltet ist, kann die SIM-Karte beschädigt und unbrauchbar werden.

Die LEDs auf der Frontplatte informieren über den Betriebszustand des Routers.

LED	Zustand
SYS	Versorgung On: Spannungsversorgung vorhanden OFF: Spannungsversorgung nicht vorhanden
HF	Anzeige des empfangenen HF-Signalpegels
WiFi	On: WiFi aktiviert Off: Wifi nicht aktiviert Blinkend: Benutzer eingeloggt
ETH	On: Konkrete LAN- oder PC-Verbindung Off: Nicht mit dem LAN oder PC-Netz verbunden Blinkend: Datenübertragung
SIM	SIM hier bin hic
WPS	WPS activ
4G	4G-Verbindung
NET	Statusanzeige der drahtlosen Verbindung On: Mit dem Netzwerk verbunden Off: Nicht mit dem Netzwerk verbunden Blinkend: Datentransfer

**Tab. 1 - Status-LED-Anzeigen
WFT402 - WFT402/12**

6.1 Konfiguration

Den Router über die grafische Benutzeroberfläche (GUI), die über einen Webbrowser unter der Adresse <http://192.168.100.1> erreichbar ist, konfigurieren.

Verwenden Sie die folgenden Zugangsdaten, um auf

das Konfigurationsfenster zuzugreifen:

Passwort: admin

Alle Informationen, die sich auf die Verbindung über GUI, die Benutzeradresse, das Passwort und die IP-Adresse des Routers beziehen, werden auf einem Schild auf der Rückseite des Routers angezeigt.



Ändern Sie nach dem ersten Zugriff das Passwort, um unbefugten Zugriff zu vermeiden.

6.2 APN-Konfiguration

Einige Telefonbetreiber erfordern ein manuelles Konfigurieren der APN-Adresse (Access Point Name) für den Zugang zum Internet-Netzwerk.

1. Das Menü „Netzwerkkonfiguration“ auswählen.
2. „Netzwerkkonfiguration“ auswählen, APN aus-
wählen.
3. „Mode“ auf Manuell einstellen, „Add New“ aus-
wählen. Die APN-Adresse des genutzten Be-
treibers kann nun eingegeben werden. Sobald
die Daten gespeichert sind, schaltet der Router,
sofern die Daten korrekt sind, den Zugang zum
Internet-Netzwerk frei.

6.3 Verbindung mit dem WiFi-Netz

Die Zugangsdaten für die Verbindung mit dem vom Router erzeugten WiFi-Netz lauten:

SSID: WFT402_XXXX;

WFT402/12_XXXX;

Passwort: 1234567890.



Ändern Sie die SSID und das Passwort für den Zugriff auf das WiFi-Netz über die grafische Benutzeroberfläche (GUI), um unbefugten Zugriff zu verhindern.

6.4 Netzzugriff über WAN-Anschluss

1. Den WAN-Anschluss auf der Rückseite des
Routers über ein Ethernet-Kabel mit RJ45-Ste-
cker an die Ethernet-Buchse anschließen.
2. Die Zugangsparameter an das PPPoE/Static/
DHCP-Internet-Netz konfigurieren.

7. PROBLEME UND LÖSUNGEN

Im Falle einer Fehlfunktion des Routers wird dies in den meisten Fällen durch einen Neustart des Routers oder die Wiederherstellung der werkseitigen Konfiguration des Routers behoben.

7.1 Zurücksetzen auf Werkseinstellung

1. Einschalten des Routers.
2. Die Reset-Taste mit einem spitzen Gegenstand drücken und mindestens 5 Sekunden lang gedrückt halten.
3. Die Status-LEDs blinken und zeigen damit an, dass die Rücksetzung auf Werkseinstellung ausgelöst wurde.

7.2 So verbinden Sie sich mit der WPS-Funktion (WiFi Protected Mode)

1. Aktivieren Sie die WiFi-Funktion in dem Gerät, das Sie verbinden möchten, Client.
2. Drücken Sie die WPS-Taste am Router, um die Verbindung mit dem Client herzustellen.

7.3 Warum funktioniert der Router nicht, wenn die Konfiguration beendet ist?

- Überprüfen Sie, ob die SIM-KARTE richtig eingelegt ist.
- Stellen Sie den Router in einem Bereich mit ausreichender 3G/4G-Signalabdeckung auf.
- Wenn das Problem weiterhin besteht, wenden Sie sich an Ihren SIM-Kartenanbieter.

7.4 Warum ist die Anzeige für die Internetverbindung eingeschaltet, aber die WiFi-LED ausgeschaltet?

Das empfangene Signal ist zu schwach/schlecht in der Qualität.

Versuchen Sie, den Router an einem Ort mit besserer 3G/4G-Deckung aufzustellen.

Ist dies nicht möglich, kann das Empfangssignal durch Anschluss einer externen Zusatzantenne (nicht im Lieferumfang enthalten) verstärkt werden.

7.5 Ich kann nicht auf die grafische Benutzeroberfläche zugreifen

- Stellen Sie sicher, dass der PC über WiFi oder LAN mit dem Router verbunden ist.
- Stellen Sie sicher, dass der PC ein Konfigurator ist, um automatisch die IP-Adresse und DNS zu erhalten, DHCP aktiv.
- Starten Sie den Browser neu oder verwenden Sie einen anderen Browser.
- Wenn das Problem weiterhin besteht, setzen Sie den Router auf die werkseitige Konfiguration zurück und versuchen Sie erneut, die Verbindung zur grafischen Benutzeroberfläche herzustellen.

8. Pflege und Wartung

- Reinigen Sie den Router mit einem Antistatiktuch.







Verwenden Sie keine Chemikalien oder Schleifmittel. Da diese den Kunststoff beschädigen können.

- Verwenden Sie den Router im Temperaturbereich von 0°C bis +45°C.
- Lagern Sie den Router im Temperaturbereich von -20°C bis +70°C, Feuchtigkeit 5 % - 95 %.
- Entfernen Sie die SIM-Karte nicht, solange der Router eingeschaltet ist, da sie irreversibel beschädigt werden könnte.

9. ZERTIFIZIERUNGEN

Alle WFT402 - WFT402/12-Produkte sind von akkreditierten Labors offiziell zertifiziert, um alle internationalen und europäischen Sicherheits-, Qualitäts- und Gesundheitsstandards zu erfüllen.

Bedienfeld WFT402 - WFT402/12	
	<p>CE und RED</p> <p>Mit der CE-Zertifizierung erklären wir, dass unsere Produkte mit allen europäischen Vorschriften für Gesundheit, Sicherheit und Umweltschutz und den seit dem 13. Juni 2017 geltenden RED-Vorschriften (Radio Equipment Directive 2014/53/EU) kompatibel sind.</p>
	<p>RoHS</p> <p>Alle unsere Produkte sind RoHS-konform und entsprechen den Beschränkungen für die Verwendung von schädlichen Materialien.</p>
  <p>Made in China</p>	<p>Geräte-Recycling</p> <p>In der Europäischen Union bedeutet dieses Symbol, dass der letzte Benutzer, der das Gerät zum Zeitpunkt der Entsorgung verwendet, das Produkt einer Recycling- und Verwertungsanlage übergeben muss. Informationen zur ordnungsgemäßen Entsorgung des Produkts finden Sie im Kaufvertrag oder beim Lieferanten des Gerätes</p>

DE

Certificate of Compliance

Certificate No. : **LCS210707060AE**

Applicant : **TELECO spa**
Via Majorana, 49 Lugo (Ra) – Italy

Product Name : **4G Wireless Router**

Trade Name : **TELECO**

Main Test Model : **WFT402**

Test Standard : **EN 62368-1:2014+A11:2017**
EN IEC 62311:2020
ETSI EN 301 489-1 V2.1.3 (2019-11)
ETSI EN 301 489-17 V3.2.4 (2020-09)
Draft ETSI EN 301 489-52 V1.1.2 (2020-12)
EN 55032:2015/A11:2020
EN 55035:2017/A11:2020
ETSI EN 300 328 V2.2.2(2019-07)
ETSI EN 301 511 V12.5.1 (2017-03)
ETSI EN 301 908-1 V13.1.1 (2019-11)
ETSI EN 301 908-2 V13.1.1 (2020-06)
ETSI EN 301 908-1 V13.1.1 (2019-11)
ETSI EN 301 908-13 V13.1.1 (2019-11)

As shown in the
Test report No. : **LCS210707061AS, LCS210707060AEF LCS210707060AEE**
LCS210707060AEA, LCS210707060AEB, LCS210707060AEC
LCS210707060AED

The EUT described above has been tested by us with the listed standards and found in compliance with the council EMC directive 2014/53/EU. It is possible to use CE marking to demonstrate the compliance with this EMC directive.



14 July 2021

Technical Manager
Ing. Raul Fabbri

De oorspronkelijke versie van deze handleiding is opgesteld in de Italiaanse taal. De fabrikant kan niet aansprakelijk worden gesteld voor eventuele vertaalfouten in versies die in andere talen opgesteld zijn.

Deze handleiding is geschreven door de fabrikant met het doel alle inlichtingen en aanwijzingen te verstrekken die noodzakelijk zijn om alle handelingen in het kader van het onderhoud en het gebruik van de router op een juiste en veilige manier te kunnen verrichten.

De handleiding maakt onlosmakelijk deel uit van het materiaal dat bij de levering van de router inbegrepen is; de handleiding dient gedurende heel de levensduur van de router goed bewaard te worden en dient beschermd te worden tegen alle invloeden waardoor de handleiding aangetast kan worden.

De handleiding moet altijd bij de router zitten ook indien het apparaat in een nieuw gebouw geïnstalleerd wordt of indien het apparaat van eigenaar wisselt.

De informatie die in deze handleiding opgenomen is, is bestemd voor degenen die de router zullen installeren en voor al degenen die bij het onderhoud en het gebruik betrokken zijn.

In de handleiding is het doel vastgesteld waarvoor de router geconstrueerd is en de handleiding bevat alle informatie die noodzakelijk is om een veilig en juist gebruik ervan te waarborgen.

De constante inachtneming van de aanwijzingen die in deze handleiding staan is een garantie voor de veiligheid van de gebruiker en een langere levensduur van de router.

Om het lezen ervan te bevorderen is de handleiding ingedeeld in verschillende delen waarin de belangrijkste beginselen naar voren komen. Raadpleeg de beschrijvende inhoudsopgave om de verschillende onderwerpen snel te kunnen vinden.

Lees datgene wat in deze handleiding en in de documenten waarnaar verwezen wordt staat aandachtig; alleen op die manier wordt ook na verloop van tijd de goede werking van de router, de betrouwbaarheid ervan en de bescherming van personen en voorwerpen tegen schade gewaarborgd.

De tekeningen die in deze handleiding zijn opgenomen worden bij wijze van voorbeeld verstrekt. Ook als de router waar u over beschikt op sommige punten verschilt van de illustraties die in deze handleiding opgenomen zijn, wordt de veiligheid van uw router toch gewaarborgd en gelden de aanwijzingen ook voor uw router.

In dit document is gebruik gemaakt van "grafische veiligheidssymbolen" die het doel hebben om de verschil-

lende gevarenniveaus of belangrijke informatie snel te vinden.



Informatie om potentieel gevaarlijke situaties te vermijden die tot ernstige ongelukken of mogelijke schade aan de gezondheid kunnen leiden.



Informatie om situaties te vermijden die tot mogelijke schade aan voorwerpen kunnen leiden.



Belangrijke informatie om de beschreven handelingen op de juiste manier uit te voeren of om de router op de juiste manier te gebruiken.



Alvorens ook maar iets aan de router te doen moet u deze handleiding aandachtig lezen en nagaan of u de inhoud goed begrepen heeft.



Alvorens aan de slag te gaan moet u persoonlijke beschermingsmiddelen dragen (veiligheidsbril, handschoenen, stofmasker enz.) die geschikt zijn voor het werk dat u gaat uitvoeren.



De router mag uitsluitend door bevoegde vakmensen en volgens de door de fabrikant verstrekte aanwijzingen geïnstalleerd worden.



De fabrikant kan niet aansprakelijk worden gesteld voor schade die voortvloeit uit verkeerd gebruik van de router.



Alvorens de router te installeren of onderhoudswerkzaamheden uit te voeren waardoor het nodig is om bij de inwendige delen van de router te komen moeten alle stroomtoevoeraansluitingen losgekoppeld worden. Wordt dit voorschrift niet in acht genomen dan kan dit elektrische schokken aan de gebruiker of schade aan de router tot gevolg hebben.



De informatie die in deze publicatie opgenomen is, is juist op het moment van het ter perse gaan van deze publicatie, maar kan zonder voorafgaande kennisgeving gewijzigd worden.

Inhoud

1.	ALGEMENE INFORMATIE.....	3
1.1	Veiligheidsrelevante informatie	3
1.2	Beoogd gebruik	3
1.3	Niet-beoogd gebruik	4
2.	VERKLARENDE WOORDENLIJST	4
3.	KENMERKEN	5
3.1	Technische specificaties	5
4.	BESCHRIJVING WFT402 - WFT402/12	6
5.	BEDRIJFSMODI.....	7
6.	AANZETTEN WFT402 - WFT402/12	8
6.1	Configuratie.....	8
6.2	Configuratie van de APN.....	8
6.3	Verbinding met wifi netwerk	8
6.4	Toegang tot netwerk via WAN poort.....	8
7.	PROBLEMEN EN OPLOSSINGEN	9
7.1	Opnieuw instellen van de fabrieksinstellingen	9
7.2	Hoe verbinding te maken via de WPS functie (WiFi Protected Mode).....	9
7.3	Waarom functioneert de router aan het einde van de configuratie niet?	9
7.4	Waarom staat de indicatie van de internetverbinding op ON maar is de wifi LED OFF?.....	9
7.5	Geen toegang tot de grafische interface	9
8.	VERZORGING EN ONDERHOUD	9
9.	CERTIFICERINGEN	10

1. ALGEMENE INFORMATIE

Deze gebruiksaanwijzing geeft een beschrijving van de werking, de installatie en de configuratie van de volgende routers:

- Router 3G/4G WFT402
- Router 3G/4G WFT402/12.

Lees vóór de installatie en de configuratie deze gebruiksaanwijzing aandachtig.



De fabrikant, bij het hanteren van een beleid in het kader waarvan eraan gestreefd wordt het product constant te ontwikkelen en te vernieuwen, kan zonder voorafgaande kennisgeving wijzigingen aanbrengen.

1.1 Veiligheidsrelevante informatie

- Elektromagnetische storingen kunnen de goede werking van de router nadelig beïnvloeden. Zet de router uit de buurt van eventuele elektromagnetische storingsbronnen zoals televisies, radio's enz.
- De router kan de werking van medische hulpmiddelen zoals gehoorapparaten en pacemakers verstoren. Raadpleeg vóór gebruik een arts of de fabrikant van het medische hulpmiddel.
- Houd een afstand van minstens 20 centimeter van de router aan.
- Gebruik de router niet in gevaarlijke ruimten zoals ruimten met explosieve gassen.
- Plaats de router niet in vochtige ruimten. Dompel de router niet onder in vloeistoffen.
- Dek de router op geen enkele manier af.
- Plaats de router in een droge en geventileerde ruimte.
- Stel de router niet bloot aan direct zonlicht.
- Gebruik de router niet buiten.

1.2 Beoogd gebruik

De routers WFT402 - WFT402/12 zijn bedoeld voor binnengebruik en maken het mogelijk om verbinding te maken met meerdere apparaten, zoals computer, smartphone en smart tv en internet met een SIM-kaart (niet inbegrepen).

Door de aard van het radiofrequentiesignaal, signaal waar de SIM-kaart mee verbonden wordt, kan het ontvangen en verzenden van gegevens niet gegarandeerd worden.

Er kunnen vertragingen ontstaan, het signaal kan verstoord zijn of er kan geen signaal zijn wat niet te wijten is aan de routers WFT402 - WFT402/12.

Het volgende redelijk voorzienbaar verkeerd gebruik brengt de volgende restrisico's met zich mee:

- Verwijderen van veiligheidsvoorzieningen van mechanische en elektrische onderdelen tijdens de werking.
- Demonteren van op het apparaat aangebrachte mechanische of elektrische onderdelen tijdens de werking.
- Werking van de router terwijl de plastic behuizing geopend is.

1.3 Niet-beoogd gebruik

Niet-beoogd gebruik is elk gebruik dat niet uitdrukkelijk vermeld is onder BEOOGD GEBRUIK en in het bijzonder:

- De router mag niet op andere energiebronnen worden aangesloten dan voorgeschreven is.
- De router mag niet worden gebruikt terwijl de veiligheidsvoorzieningen “omzeild” of verwijderd zijn.
- De router mag niet worden gebruikt voor andere doeleinden dan beoogd door de fabrikant.

2. VERKLARENDE WOORDENLIJST

Begrip	Definitie
800	LTE netwerk op 800 MHz LTE800 netwerk (832~862 MHz / 791~821 MHz)
LTE900 (B8)	PGSM900 netwerk (890~915 MHz / 935~960 MHz) WCDMA/UMTS900d netwerk (880~915 MHz / 925~960 MHz)
1800	GSM/LTE1800 netwerk (1710~1785 MHz / 1805~1880 MHz)
LTE2100 (B1)	3G netwerk (WCDMA/UMTS2100) (1920~1980MHz/2110~2170MHz)
2600	LTE2600 netwerk (2500~2570 MHz/2620~2690 MHz)
RF	Radiofrequentie
Hz	Hertz
GUI	Graphical User Interface

3. KENMERKEN

3.1 Technische specificaties

RF specificaties	Standaard	WCDMA, FDD-LTE 802.11 b/g/n
	Frequentie	GSM:900/1800, UMTS:2100/900; LTE bands: 800 (B20), 900 (B8), 1800 (B3), 2100 (B1), 2600 (B7)
	WiFi	Chipset RTL 8192, 2.4 GHz, WiFi 2x2 MIMO, 802.11 b/g/n
Prestaties	Maximum Data Throughput (Gegevensdoorvoer)	LTE CAT 4, FDD-LTE 150 Mbps / 50 Mbps
Hardware	Diversity ontvangst	Ondersteunt diversity ontvangst
	MIMO	Ondersteunt DL 2x2 MIMO
	Baseband Chipset	SANECHIPS IC ZX297520V3E
	RF Chipset	SANECHIPS IC ZX234220
	WiFi Chipset	RTL8192 (802.11 b/g/n)
	Geheugen	512Mb + 128Mb
	Verbruik	< 6 W
	Aansluitspanning	DC12 V / 1 A
	USIM/SIM	2FF SIM-kaart, ondersteunt SIM/USIM/UIM, standaard interface SIM 6 PIN, ondersteunt SIM-kaart 3 V en SIM-kaart 1.8 V SIM-kaart. Inwendig push-push slot voor de SIM-kaart.
	LED	Stroomled, WAN signaalsterkte, indicatieled wifi/WPS, statusled WAN/LAN, led status internetverbinding.
	USB	USB 2.0
	Antenne	Binnenantenne, buitenantenne (SMA stekkerverbindingen)
	Knoppen	Aan, reset, WPS
	Ethernet	1 WAN/LAN 10BaseT/100Base automatic adaptive port
	Reset	Resetpin
ESD	ESD beveiliging, Contact ± 8 kV, Lucht ± 10 kV	
Accu	Niet beschikbaar	
Software	SW Update	TR069 & Local Update
	WiFi Mode	AP
	WiFi Security	OPEN & WPA-PSK & WPA2-PSK & WPA-PSK/WPA2-PSK
	USB Function	JA
	IPv4	JA IPv4
	IPv6	JA IPv6
	Firewall	Mac/IP address filter, Port forwarding, WiFi Black/White list
	Gegevensstatistieken	JA
	VPN Pass Through	PP2P/L2TP/IPSec
	SIM Lock	JA
	WAN Fallback to ETH	Handmatig
HTTP	JA	
Omgeving	Werkings temperatuur	van -10 °C tot +65 °C
	Opslagtemperatuur	van -20 °C tot +85 °C
	Luchtvochtigheid	5 % ~ 95 %
	Afmetingen	151 x 150 x 48 mm

4. BESCHRIJVING WFT402 - WFT402/12

De routers WFT402 - WFT402/12 zijn bedoeld voor binnengebruik en maken het mogelijk om verbinding te maken met meerdere apparaten, zoals computer, smartphone en smart tv en internet met een SIM-kaart (niet inbegrepen).

In de afbeelding worden de beschrijvingen van de stekkerverbindingen en de bedieningen van de router vermeld.

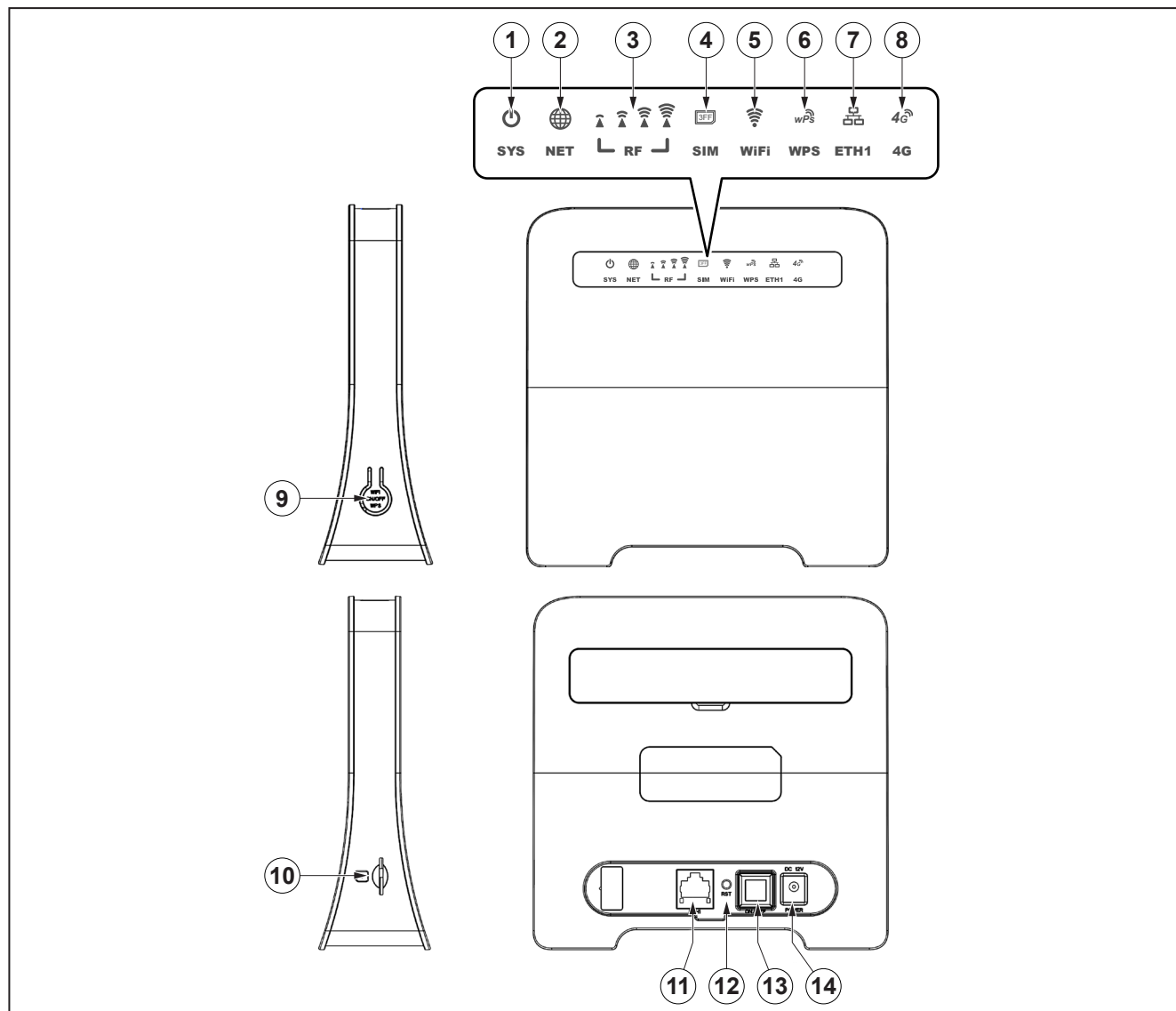

Fig. 1 - Beschrijving van stekkerverbindingen en bedieningen

1	LED Aan-uit schakelaar	8	4G netwerk actief
2	LED netwerkverbinding	9	WPS knop, 5 seconden ingedrukt houden om de WPS functie in te schakelen
3	LED RF signaalniveau	10	SIM CARD slot
4	LED SIM-kaart aanwezig	11	Stekkerverbinding LAN netwerk
5	Knipperende LED betekent: gebruiker(s) verbonden	12	Reset: 5 seconden ingedrukt houden om de fabrieksparameters weer in te stellen
6	LED WPS knop	13	ON/OFF knop
7	LED LAN kabel aanwezig	14	Ingang voeding 12Vdc

5. BEDRIJFSMODI

De routers WFT402 - WFT402/12 kunnen op twee verschillende manieren met internet verbonden worden:

- Via 3G/4G SIM-kaart (niet meegeleverd)
- Via verbinding met LAN kabel

In de figuur worden de mogelijkheden getoond.

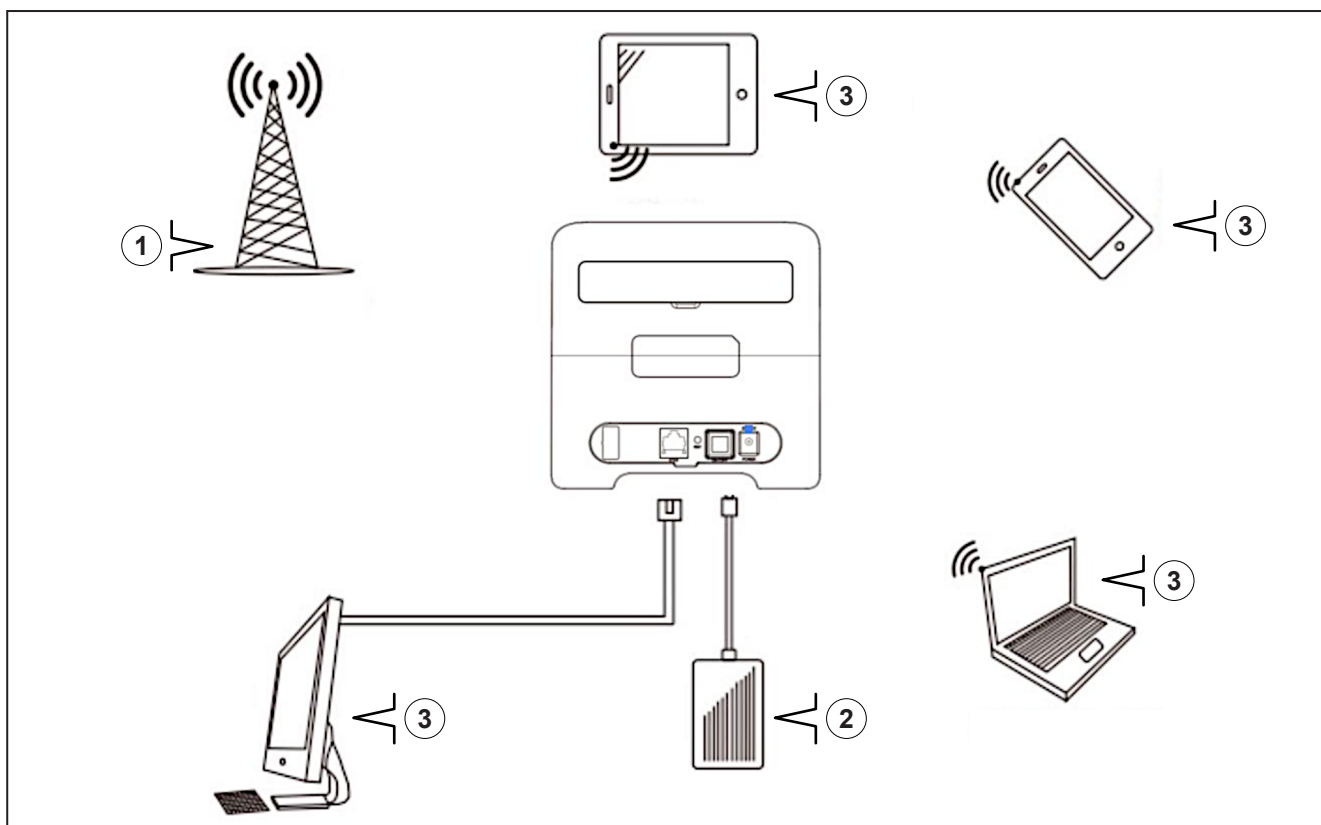

Fig. 2 - Aansluitingen

1	Repeater
2	Stroomvoorziening
3	Draadloos apparaat

6. AANZETTEN WFT402 - WFT402/12

1. ON/OFF knop op drukken om de router uit te zetten.
2. Steek de SIM-kaart erin, zoals vermeld in [Fig. 2](#)
3. Sluit de stroomkabel aan.
4. Druk op de ON/OFF knop en wacht tot de router verbinding maakt met het mobiele telefoonnetwerk van de operator van de SIM-kaart.



Steek de SIM-kaart erin of verwijder hem terwijl de router uit staat. Als de router aan staat kan de SIM-kaart beschadigd worden en niet meer bruikbaar zijn.

De leds op het voorpaneel geven indicaties over de werkingsstatus van de router.

LED	Status
SYS	Voeding On: Voeding aanwezig Off: Voeding niet aanwezig
RF	Indicatie van het ontvangen RF signaalniveau
WiFi	On: Wifi geactiveerd Off: Wifi niet geactiveerd Knipperend: Gebruiker ingelogd
ETH	On: Verbonden met LAN netwerk of PC Off: Niet verbonden met LAN netwerk of PC Knippert: Gegevensoverdracht
SIM	SIM hier ben ik
WPS	WPS actief
4G	4g-verbinding
NET	Indicatie status draadloze verbinding On: Geassocieerd met netwerk Off: Niet geassocieerd met netwerk Knippert: gegevensoverdracht

**Tab. 1 - Aanduidingen van de status LEDs
WFT402 - WFT402/12**

6.1 Configuratie

Configureer de router met de Graphical User Interface, GUI, die bereikbaar is via de webbrowser door het adres <http://192.168.100.1> in te toetsen.

Gebruik om toegang te krijgen tot het configuratiepaneel de volgende gegevens:

Wachtwoord: admin

Alle informatie over de verbinding via GUI, gebruikers-

adres, wachtwoord en IP van de router staat op een label dat aan de achterkant van de router is aangebracht.



Na de eerste toegang moet het wachtwoord veranderd worden om ongeoorloofde toegang te voorkomen.

6.2 Configuratie van de APN

Bij sommige telefoonoperators moet het adres van het toegangspunt (APN, Access Point Name), met de hand geconfigureerd worden om toegang te krijgen tot internet.

1. Selecteer het menu "Netwerkconfiguratie".
2. Selecteer "Netwerkconfiguratie" en selecteer APN.
3. Stel "Mode" in op Handmatig en selecteer "Add New". Nu is het mogelijk om het APN adres van de operator waar gebruik van gemaakt wordt in te voeren. Als de gegevens opgeslagen zijn, activeert de router, als de gegevens juist zijn, de toegang tot internet.

6.3 Verbinding met wifi netwerk

De gegevens om verbinding te maken met het wifi netwerk dat door de router gegenereerd wordt zijn:

SSID: WFT402_XXXX;

WFT402/12_XXXX;

Wachtwoord: 1234567890.



De SSID en het wachtwoord voor toegang tot het wifi netwerk met behulp van GUI moet veranderd worden om ongeoorloofde toegang te voorkomen.

6.4 Toegang tot netwerk via WAN poort

1. Sluit de WAN poort aan de achterkant van de router aan op de Ethernet aansluiting met een Ethernetkabel en een RJ-45 stekkerverbinding.
2. Configureer de parameters voor de netwerkverbinding met internet PPPoE/Static/DHCP

7. PROBLEMEN EN OPLOSSINGEN

In geval van storingen aan de router kunnen deze in de meeste gevallen opgelost worden door de router opnieuw op te starten of door de router weer in te stellen op de fabrieksinstellingen.

7.1 Opnieuw instellen van de fabrieksinstellingen

1. Zet de router aan.
2. Druk met een scherp voorwerp de resetknop in en blijf deze minimaal 5 seconden ingedrukt houden.
3. De status LEDS knipperen om aan te geven dat het opnieuw instellen van de fabrieksinstellingen is gestart.

7.2 Hoe verbinding te maken via de WPS functie (WiFi Protected Mode)

1. Activeer de wifi in het apparaat waar u de verbinding mee wilt maken, client.
2. Druk op de WPS knop van de router om de verbinding met de client te maken.

7.3 Waarom functioneert de router aan het einde van de configuratie niet?

- Controleer of de SIM-kaart er goed ingestoken is.
- Zet de router op een plaats waar voldoende 3G/4G signaaldekking is.
- Indien het probleem blijft bestaan neem dan contact op met de telefoonoperator van de SIM-kaart die wordt gebruikt.

7.4 Waarom staat de indicatie van de internetverbinding op ON maar is de wifi LED OFF?

Het ontvangen signaal is van te laag niveau/slechte kwaliteit.

Probeer de router op een punt met een betere 3G/4G dekking te plaatsen.

Indien het niet mogelijk is om het ontvangen signaal te versterken is kan er een extra buitenantenne (niet meegeleverd) aangesloten worden.

7.5 Geen toegang tot de grafische interface

- Controleer of de PC via het wifi netwerk of LAN netwerk op de router aangesloten is.
- Controleer of de PC geconfigureerd is om het IP adres en DNS, DHCP actief automatisch te verkrijgen.
- Start de browser opnieuw op of gebruik een andere browser.
- Als het probleem blijft bestaan zet de router dan weer op de fabrieksinstellingen en probeer opnieuw verbinding te maken met de grafische interface.

8. Verzorging en onderhoud

- Gebruik een antistatische doek om de router schoon te maken.



Gebruik geen chemische of schurende producten omdat het plastic hierdoor beschadigd kan worden.

- Gebruik de router binnen een temperatuurbereik van 0 °C - +45 °C.
- Bewaar de router binnen een temperatuurbereik van -20 °C - +70 °C, luchtvochtigheid van 5 % - 95 %.
- Verwijder de SIM-kaart niet als de router aan staat omdat deze hierdoor onherstelbaar beschadigd kan worden.

9. CERTIFICERINGEN

Alle producten WFT402 - WFT402/12 zijn officieel gecertificeerd bij erkende testinstanties voor wat betreft alle internationale en Europese normen op het gebied van veiligheid, kwaliteit en gezondheid.

Bedieningspaneel WFT402 - WFT402/12	
	<p>CE en RED</p> <p>Met de CE-certificering verklaren wij dat onze producten in overeenstemming zijn met alle Europese normen op het gebied van gezondheid, veiligheid en bescherming van het milieu en de Radio Apparatuur Richtlijn RED (Radio Equipment Directive 2014/53/EU) die sinds 13 juni 2017 van kracht is.</p>
	<p>RoHS</p> <p>Al onze producten zijn ROHS conform en voldoen aan de beperking van de toepassing van schadelijke materialen.</p>
  <p>Made in China</p>	<p>Recycling van het apparaat</p> <p>In de Europese Unie geeft dit symbool aan dat op het moment van verwijdering de laatste gebruiker van het apparaat het product bij een recycling- en terugwinningsbedrijf moet inleveren. Raadpleeg het koopcontract of neem contact op met de leverancier van het apparaat voor informatie over de juiste verwijdering van het product.</p>

NL

Certificate of Compliance

Certificate No. : **LCS210707060AE**

Applicant : **TELECO spa**
Via Majorana, 49 Lugo (Ra) – Italy

Product Name : **4G Wireless Router**

Trade Name : **TELECO**

Main Test Model : **WFT402**

Test Standard : **EN 62368-1:2014+A11:2017**
EN IEC 62311:2020
ETSI EN 301 489-1 V2.1.3 (2019-11)
ETSI EN 301 489-17 V3.2.4 (2020-09)
Draft ETSI EN 301 489-52 V1.1.2 (2020-12)
EN 55032:2015/A11:2020
EN 55035:2017/A11:2020
ETSI EN 300 328 V2.2.2(2019-07)
ETSI EN 301 511 V12.5.1 (2017-03)
ETSI EN 301 908-1 V13.1.1 (2019-11)
ETSI EN 301 908-2 V13.1.1 (2020-06)
ETSI EN 301 908-1 V13.1.1 (2019-11)
ETSI EN 301 908-13 V13.1.1 (2019-11)

As shown in the
Test report No. : **LCS210707061AS, LCS210707060AEF LCS210707060AEE**
LCS210707060AEA, LCS210707060AEB, LCS210707060AEC
LCS210707060AED

The EUT described above has been tested by us with the listed standards and found in compliance with the council EMC directive 2014/53/EU. It is possible to use CE marking to demonstrate the compliance with this EMC directive.



14 July 2021

Technical Manager
Ing. Raul Fabbri

NL



Contatti

ITALY - TELECO SPA

Via E. Majorana 49
48022 LUGO (RA)
Tel. + 39 0545 25037
Fax. + 39 0545 32064
mail: info@telecogroup.com
www.telecogroup.com
Assistenza 899 899 856

DEUTSCHLAND - TELECO GmbH

82041 Deisenhofen
Tel. 089 21129976 - Fax 089 21129978
telecogmbh@telecogroup.com
www.teleco-deutschland.de
Vertretung:
Zimmer
Ziegenhainer Str. 7 - 34626 Neukirchen
Tel. 06694-9108000 - Fax 06694-9108008
uwe.zimmer-saalbach@zimmer-automotive.de
TELECO SERVICE 08921129997
TELAIR SERVICE 08921129995

FRANCE - TELECO SAS

3, impasse des lles - ZA La Maladière
07300 St Jean de Muzols - France
Tél. 04 75 08 49 17 - Fax 09 70 32 83 00
contact@telecogroup.fr
www.telecogroup.fr

SERVICE COMMERCIAL :

Jean-Philippe Bleys
Tél. 03 86 28 25 95 Fax 03 86 26 64 54
teleco.telair@bleysetd.com
Service Technique :
Tél. 06 83 31 44 05 ou 04 75 08 28 25
www.techmobilefrance.com

In Europa

GREAT BRITAIN - SCAN TERIEUR LTD

30, The Metro Centre, Tolpits Lane - Watford,
Herts - England - WD18 9XG
Tel. 01923 800353 - Fax 01923 220358
e-mail: info@scan-terieur.com
www.scan-terieur.com

THE NETHERLANDS/BELGIUM/LUXEMBOURG/ DENMARK/SWEDEN/ NORWAY/FINLAND - KARMAN TRADING

Telgterweg 301-D, 3853NJ ERMELO - Nederland
Tel. +31 (0) 341 722450 - Fax +31 (0) 341 722451
e-mail: info@karmantrading.eu
www.karmantrading.eu
Dealers and Service stations: www.telecobenelux.eu

ESPAÑA - ADD SICMAP S.L.

EVA Caravan - Via Sergia 92 - Pol. Ind. Pla d'en Boet II
08302 MATARÓ (Barcelona)
Tel. 93 790 35 26 - Fax. 93 796 21 17
info@addsicmap.com
Servicio técnico: Fills de Rocha i Lopez, S.L
Avd. Pau Casals, 132 - 08907 L'Hospitalet Llobregat
Barcelona - España
Tel. 933 333 753 - 933 348 071
fillsrocha@fillsrocha.com
www.fillsrocha.com

