

# GAMME

# GO' pac

**POMPE A CHALEUR POUR PISCINE GO'pac**  
**GO'pac SWIMMING POOL HEAT PUMP**  
**UNIDAD DE BOMBA DE CALOR PARA PISCINAS GO'pac**  
**BOMBA DE AQUECIMENTO PARA PISCINAS GO'pac**  
**HEIZPUMPENANLAGE FÜR EIN SCHWIMMBECKEN GO'pac**  
**UNITÀ DI RISCALDAMENTO A POMPA DI CALORE PER PISCINE GO'pac**

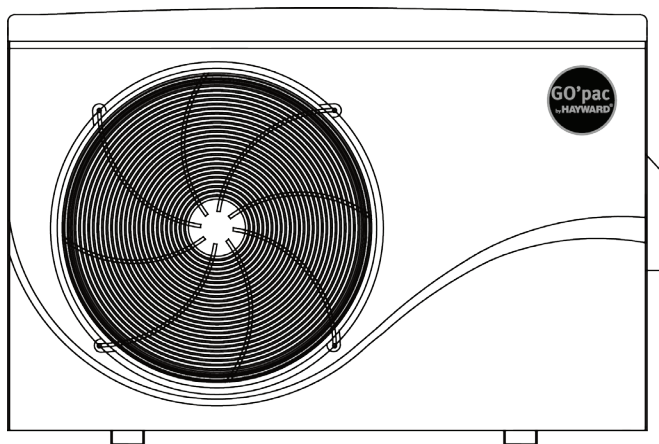

**Manuel d'instructions et d'installation**  
**Installation & Instruction Manual**  
**Manual de Instalación e Instrucciones**  
**Manual de instalação e de instruções**  
**Einbau- & Anleitungshandbuch**  
**Manuale d'Uso e di Installazione**

# SOMMAIRE

---

<b>1. Préface</b>	<b>1</b>
<hr/>	
<b>2. Caractéristiques techniques</b>	<b>2</b>
2.1 Données techniques de la pompe à chaleur GO'pac	2
2.2 Plage de fonctionnement	3
2.3 Dimensions	4
<hr/>	
<b>3. Installation et raccordement</b>	<b>5</b>
3.1 Schéma de Principe	5
3.2 Pompe à chaleur	5
3.3 Raccordement hydraulique	6
3.4 Raccordement électrique	7
3.5 Premier démarrage	8
3.6 Réglage du débit d'eau	10
<hr/>	
<b>4. Interface utilisateur</b>	<b>11</b>
4.1 Présentation générale	11
4.2 Réglage de l'horloge	13
4.3 Réglage de la fonction Timer	13
4.4 Réglage et visualisation du point de consigne	14
<hr/>	
<b>5. Entretien et hivernage</b>	<b>15</b>
5.1 Entretien	15
5.2 Hivernage	15
<hr/>	
<b>6. Annexes</b>	<b>16</b>
6.1 Schémas électriques	16
6.2 Raccordements priorité chauffage	17
6.3 Vues éclatées et pièces détachées	18
6.4 Guide de dépannage	20
6.5 Garantie	21

À lire attentivement et à conserver pour une consultation ultérieure.

Ce document doit être remis au propriétaire de la piscine et doit être conservé par celui-ci en lieu sûr.

# 1. PRÉFACE

---

Nous vous remercions d'avoir acheté cette pompe à chaleur de piscine GO'pac. Ce produit a été conçu selon des normes strictes de fabrication pour satisfaire aux niveaux de qualité requis. Le présent manuel inclut toutes les informations nécessaires concernant l'installation, l'élimination des dysfonctionnements et l'entretien. Lisez attentivement ce manuel avant d'ouvrir l'unité, ou de réaliser des opérations d'entretien sur celle-ci. Le fabricant de ce produit ne sera en aucun cas tenu responsable en cas de blessure d'un utilisateur ou d'un endommagement de l'unité suite à d'éventuelles erreurs lors de l'installation, de l'élimination des dysfonctionnements, ou d'un entretien inutile. Il est primordial de suivre à tout moment les instructions spécifiées dans ce manuel. L'unité doit être installée par un personnel qualifié.

- Les réparations doivent être effectuées par un personnel qualifié.
- Tous les raccordements électriques doivent être effectués par un électricien professionnel qualifié et selon les normes en vigueur dans le pays d'installation cf § 3.4.
- L'entretien et les différentes opérations doivent être réalisés à la fréquence et aux moments recommandés, tel que spécifié dans le présent manuel.
- N'utilisez que des pièces détachées d'origine.
- Toute recommandation non suivie annule la garantie.
- Cette pompe à chaleur réchauffe l'eau de la piscine, et maintient une température constante, ne pas l'utiliser à d'autres fins.

Après avoir lu ce manuel, rangez le en vue d'une utilisation ultérieure.  
Avertissements concernant les enfants / personnes à capacité physique réduite :

Cet appareil n'est pas destiné à être utilisé par des personnes (notamment des enfants) dont les capacités physiques, sensorielles ou intellectuelles sont réduites, ou par des personnes manquant d'expérience ou de connaissances, à moins que celles-ci ne soient sous surveillance ou qu'elles aient reçu des instructions quant à l'utilisation de l'appareil par une personne responsable de leur sécurité.

Ce produit contient des gaz à effet de serre fluorés encadrés par le protocole de Kyoto. Cf Directive CE 842/2006.

Type de réfrigérant : R410A

Valeur GWP<sup>(1)</sup> : 1975

Des inspections périodiques de fuite de réfrigérant peuvent être exigées en fonction de la législation européenne ou local. Veuillez contacter votre distributeur local pour plus d'informations.

---

(1) Potentiel de réchauffement global

## 2. CARACTÉRISTIQUES TECHNIQUES

---

### 2.1 Données techniques de la pompe à chaleur GO'pac

Modèles	GO'pac	GOpac30	GOpac40	GOpac50	GOpac60
Capacité calorifique *	kW	6,5	8,8	10,7	12,9
Puissance électrique absorbée	kW	1,2	1,6	1,9	2,3
Courant de fonctionnement *	A	5,5	7,1	8,7	11,9
Tension d'alimentation	V Ph/Hz	230V~ 50Hz	230V~ 50Hz	230V~ 50Hz	230V~ 50Hz
Calibre fusible type aM	A	8	10	12	16
Disjoncteur courbe D	A	10	10	12	16
Nombre de compresseurs		1	1	1	1
Type de compresseur		Rotatif	Rotatif	Rotatif	Rotatif
Nombre de ventilateurs		1	1	1	1
Vitesse de rotation du ventilateur	RPM	930/730	850/620	850/620	850/620
Puissance du ventilateur	W	68/61	115/90	115/90	115/90
Ventilation		Horizontale	Horizontale	Horizontale	Horizontale
Niveau de pression acoustique (à 10 m)	dB(A)	32,6	33,3	34,7	37,2
Raccordement hydraulique	mm	50	50	50	50
Débit d'eau nominal*	m <sup>3</sup> /h	2,9	3,8	4,6	5,2
Perte de charge sur l'eau (max)	kPa	3,5	4,0	4,3	4,8
Dimensions nettes de l'unité (L//h)	mm	801/311/558	961/316/658	961/316/658	961/396/658
Dimensions de l'unité emballée (L//h)	mm	880/365/600	1040/365/700	1040/365/700	1040/435/700
Poids net / poids de l'unité emballée	kg	42/49	55/63	60/68	70/80

\* Valeur à +/- 5% aux conditions suivantes : Température extérieure = 26°C / HR = 81,5% / Température d'entrée d'eau = 26°C.



## 2. CARACTÉRISTIQUES TECHNIQUES (suite)

---

### 2.2 Plage de fonctionnement

Utiliser la pompe à chaleur dans les plages suivantes de températures et d'humidité pour assurer un fonctionnement sûr et efficace.

	Mode chauffage 
Température extérieure	0°C ~ +43°C
Température d'eau	+12°C ~ +35°C
Humidité relative	< 87%
Plage de réglage du point de consigne	+18°C ~ +35°C



***Si la température ou l'humidité ne correspond pas à ces conditions, des dispositifs de sécurité peuvent se déclencher et la pompe à chaleur peut ne plus fonctionner.***

## 2. CARACTÉRISTIQUES TECHNIQUES (suite)

---

### 2.3 Dimensions

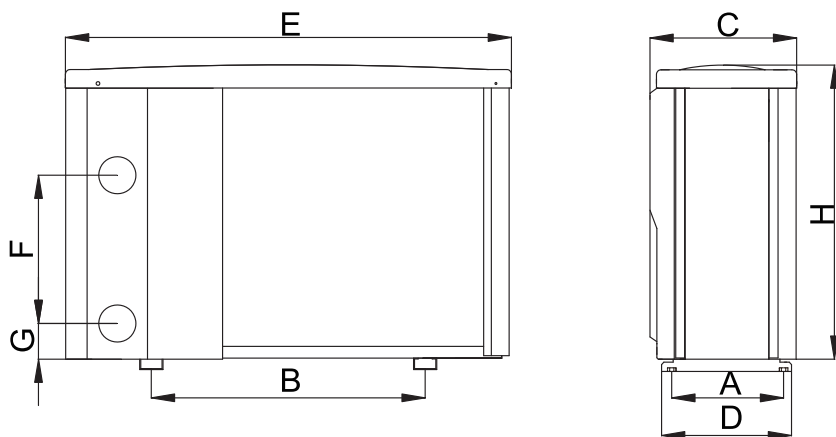

Unité : mm

Repère Modèles	A	B	C	D	E	F	G	H
GOpac30	234	429	311	278	801	220	76	558
GOpac40	234	590	316	278	961	280	77	658
GOpac50	234	590	316	278	961	320	77	658
GOpac60	312	590	396	357	961	310	77	658

## 3. INSTALLATION ET RACCORDEMENT

### 3.1 Schéma de Principe

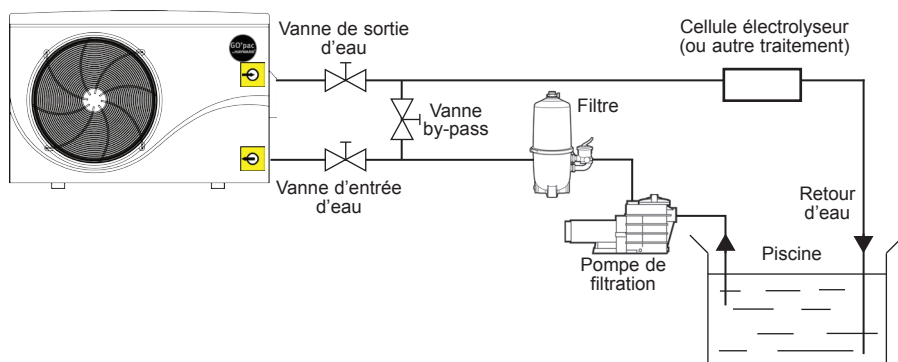

Note : La pompe à chaleur est fournie sans aucun équipement de traitement ou de filtration. Les éléments présentés sur le schéma sont des pièces à fournir par l'installateur.

### 3.2 Pompe à chaleur



**Placer la pompe à chaleur à l'extérieur et en dehors de tout local technique fermé.**

**Placée sous abri, les distances minimum prescrites ci-dessous doivent être respectées afin d'éviter tout risque de recirculation d'air et une dégradation des performances globales de la pompe à chaleur.**

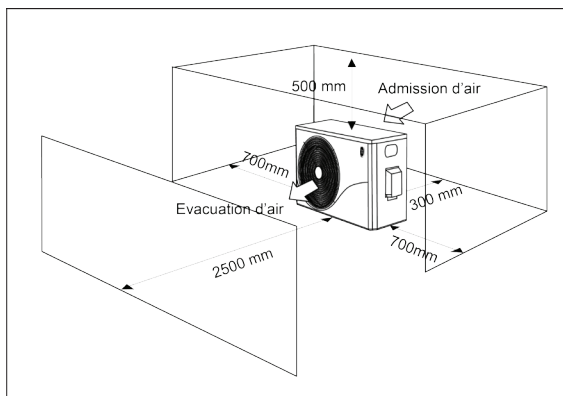

### 3. INSTALLATION ET RACCORDEMENT (suite)

---



**Installer de préférence la pompe à chaleur sur une dalle béton désolidarisée ou une chaise de fixation prévue à cet effet et monter la pompe à chaleur sur les silentblochs fournis (visserie et rondelles non fournies).**

**Distance maximale d'installation entre la pompe à chaleur et la piscine 15 mètres.**

**Longueur totale aller-retour des canalisations hydrauliques 30 mètres.**

**Isoler les canalisations hydrauliques de surface et enterrées.**

#### 3.3 Raccordement hydraulique

La pompe à chaleur est fournie avec deux raccords union diamètre 50 mm. Utiliser du tube PVC pour canalisation hydraulique Ø 50 mm. Raccorder l'entrée d'eau de la pompe à chaleur à la conduite venant du groupe de filtration puis raccorder la sortie d'eau de la pompe à chaleur à la conduite d'eau allant au bassin (cf schéma ci-dessous).

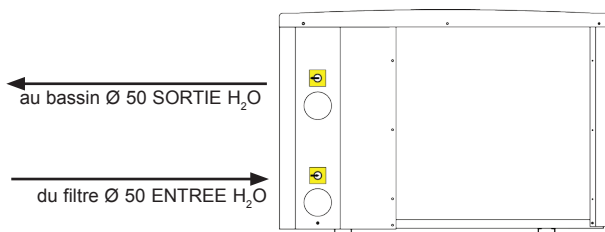

Installer une vanne dite "by-pass" entre l'entrée et la sortie de la pompe à chaleur.



**Si un distributeur automatique ou un électrolyseur est utilisé, il doit impérativement être installé après la pompe à chaleur dans le but de protéger le condenseur Titane contre une concentration trop importante de produit chimique.**



**Veillez à bien installer la vanne by-pass et les raccords union fournis au niveau de l'entrée et de la sortie d'eau de l'unité, afin de simplifier la purge durant la période hivernale, d'en faciliter l'accès ou son démontage pour l'entretien.**

## 3. INSTALLATION ET RACCORDEMENT (suite)

### 3.4 Raccordement électrique



**L'installation électrique et le câblage de cet équipement doivent être conformes aux règles d'installation locales en vigueur.**

F	NF C15-100	GB	BS7671:1992
D	DIN VDE 0100-702	EW	EVHS-HD 384-7-702
A	ÖVE 8001-4-702	H	MSZ 2364-702/1994/MSZ 10-553 1/1990
E	UNE 20460-7-702 1993, RECBT ITC-BT-31 2002	M	MSA HD 384-7-702.S2
IRL	Wiring Rules + IS HD 384-7-702	PL	PN-IEC 60364-7-702:1999
I	CEI 64-8/7	CZ	CSN 33 2000 7-702
LUX	384-7.702 S2	SK	STN 33 2000-7-702
NL	NEN 1010-7-702	SLO	SIST HD 384-7-702.S2
P	RSIUEE	TR	TS IEC 60364-7-702



**Vérifiez que l'alimentation électrique disponible et la fréquence du réseau correspondent au courant de fonctionnement requis, en prenant en considération l'emplacement spécifique de l'appareil, et le courant nécessaire pour alimenter tout autre appareil connecté au même circuit.**

**GOpac30 230 V $\sim$  +/- 10 % 50 Hz 1 Phase**

**GOpac40 230 V $\sim$  +/- 10 % 50 Hz 1 Phase**

**GOpac50 230 V $\sim$  +/- 10 % 50 Hz 1 Phase**

**GOpac60 230 V $\sim$  +/- 10 % 50 Hz 1 Phase**

**Observez le schéma de câblage correspondant en annexe.**

**Le boîtier de raccordement se trouve du côté droit de l'unité. Trois connexions sont destinées à l'alimentation électrique, et deux à la commande de la pompe de filtration (Asservissement).**

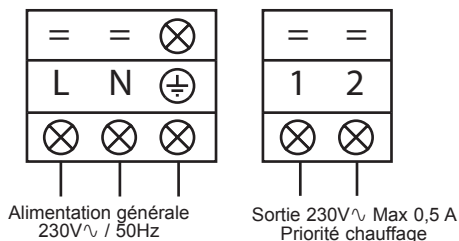

### 3. INSTALLATION ET RACCORDEMENT (suite)

---



**La ligne d'alimentation électrique doit être dotée, de manière appropriée, d'un dispositif de protection fusible de type alimentation moteur (aM) ou disjoncteur courbe D ainsi que d'un disjoncteur différentiel 30mA (voir tableau après).**

Modèles		GOpac30	GOpac40	GOpac50	GOpac60
Alimentation électrique	V/Ph/Hz	230V~	230V~	230V~	230V~
		50Hz	50Hz	50Hz	50Hz
Calibre fusible type aM	A	8	10	12	16
Disjoncteur courbe D	A	10	10	12	16
Section de câble	mm <sup>2</sup>	3G2,5 3 x 2,5	3G2,5 3 x 2,5	3G2,5 3 x 2,5	3G2,5 3 x 2,5



**Utiliser un câble d'alimentation Type RO2V/R2V ou équivalent.**



**Les sections de câble sont données pour une longueur maximum de 25 m, elles doivent néanmoins être vérifiées et adaptées en fonction des conditions d'installation.**



**Prenez toujours garde d'arrêter l'alimentation principale avant d'ouvrir la boîte de commande électrique.**

#### 3.5 Premier démarrage

Procédure de démarrage - une fois l'installation terminée, suivez et respectez les étapes suivantes :

- 1) Faites pivoter le ventilateur à la main afin de vérifier qu'il peut tourner librement, et que l'hélice est fixée correctement sur l'arbre du moteur.
- 2) Assurez-vous que l'unité est connectée correctement à l'alimentation principale (voir le schéma de câblage en annexe).
- 3) Activez la pompe de filtration.
- 4) Vérifiez que toutes les vannes d'eau sont ouvertes, et que l'eau s'écoule vers l'unité avant de passer en mode chauffage ou refroidissement.
- 5) Vérifiez que le tuyau de purge des condensats est fixé correctement, et ne présente aucune obstruction.
- 6) Activez l'alimentation électrique destinée à l'unité, puis appuyez sur le bouton Marche/Arrêt  sur le panneau de commande.

### 3. INSTALLATION ET RACCORDEMENT (suite)

---

- 7) Assurez-vous qu'aucun code d'ALARME ne s'affiche lorsque l'unité est sur ON (voir guide de dépannage).
- 8) Ajustez le débit d'eau à l'aide de la vanne by-pass, tel que prévu respectivement pour chaque modèle.
- 9) Après un fonctionnement de quelques minutes, vérifiez que l'air sortant de l'unité s'est refroidi (entre 5 et 10°C).
- 10) L'unité étant en service, désactivez la pompe de filtration. L'unité doit s'arrêter automatiquement et afficher le code d'erreur EE3.
- 11) Faites fonctionner l'unité et la pompe de la piscine 24 heures sur 24, jusqu'à ce que la température de l'eau souhaitée soit atteinte. Quand la température d'entrée d'eau atteint la valeur de consigne, l'unité s'arrête. Elle redémarre alors automatiquement (tant que la pompe de la piscine est en service) si la température de la piscine est inférieure d'au moins 1,5°C à la température de consigne.

**Contrôleur de débit** - L'unité est dotée d'un contrôleur de débit qui active la pompe à chaleur lorsque la pompe de filtration de la piscine est en service, et la désactive lorsque la pompe de la filtration est hors service. Par manque d'eau, le code d'alarme EE3 s'affiche sur le régulateur (Voir § 6.4).

**Temporisation** - l'unité intègre une temporisation de 3 minutes, afin de protéger les composants du circuit de commande, d'éliminer toute instabilité en terme de redémarrage et, toute interférence au niveau du contacteur. Grâce à cette temporisation, l'unité redémarre automatiquement 3 minutes environ après toute coupure du circuit de commande. Même une coupure de courant de courte durée active la temporisation de démarrage.

### 3. INSTALLATION ET RACCORDEMENT (suite)

---

#### 3.6 Réglage du débit d'eau

Les vannes d'entrée et de sortie d'eau étant ouvertes, ajuster la vanne dite "by-pass" (voir schéma de principe § 3.1) et ajuster le réglage suivant le tableau ci-après.

Modèles		GOpac30	GOpac40	GOpac50	GOpac60
Plage de débit	m <sup>3</sup> /h	2,5 – 4	3 – 5	4 – 6	5 – 7
Débit recommandé	m <sup>3</sup> /h	2,9	3,2	4,6	5,2
Débit maximum admissible	m <sup>3</sup> /h	4	5	6	7

Note : L'ouverture de la vanne dite "by-pass" engendre un débit moins important d'ou une augmentation du  $\Delta T$ .

La fermeture de la vanne dite "by-pass" engendre un débit plus important d'ou une diminution du  $\Delta T$ .



## 4. INTERFACE UTILISATEUR

---

### 4.1 Présentation générale

La pompe à chaleur est équipée d'un panneau de commande raccordé électriquement et pré-réglé en usine en mode chauffage.

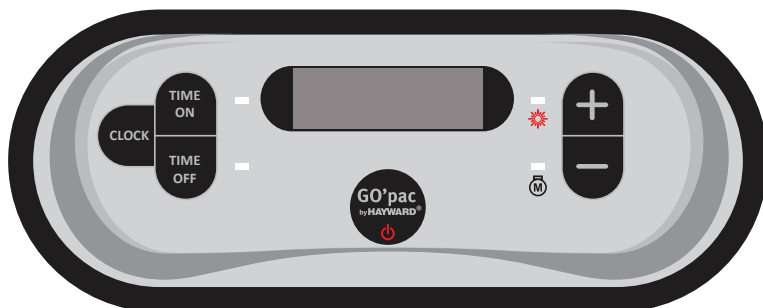

#### Légende



Bouton Marche/Arrêt



Symbole Mode Chauffage



Voyant de marche du compresseur



Réglage de l'horloge

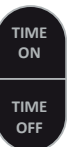

Réglage Timer Marche / Arrêt



Augmenter / Diminuer

## 4. INTERFACE UTILISATEUR (suite)

---

### Mode OFF

Lorsque la pompe à chaleur est en veille (Mode OFF) l'heure est affichée sur l'écran du régulateur.

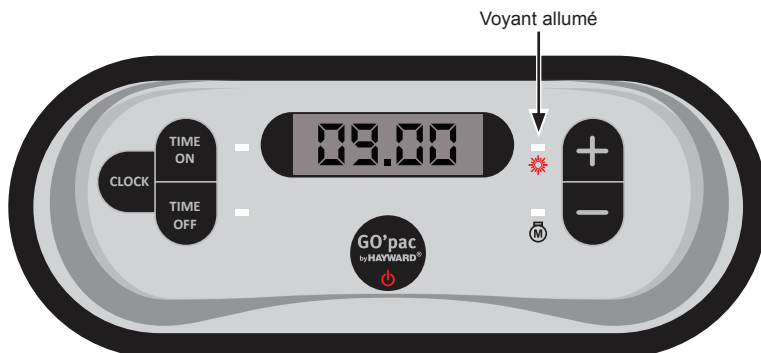

### Mode ON



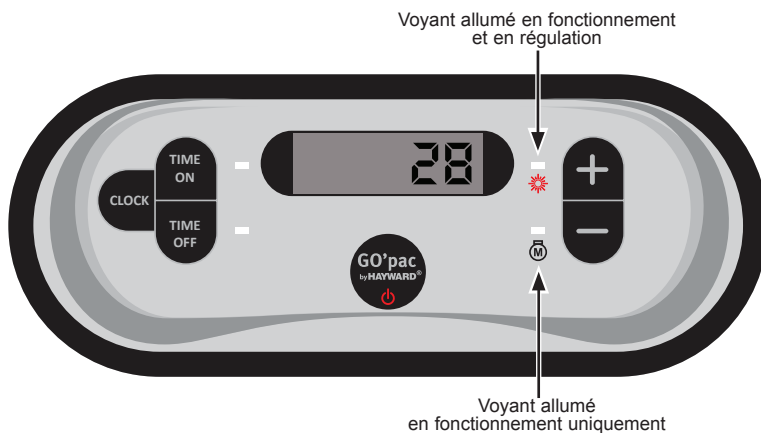



Lorsque la pompe à chaleur est en fonctionnement ou en régulation (Mode ON) la température d'entrée d'eau est affichée sur l'écran du régulateur.



## 4. INTERFACE UTILISATEUR (suite)

---









### 4.2 Réglage de l'horloge

- 1) Assurez-vous que la pompe est à l'arrêt.
- 2) Presser une fois sur , les heures clignotent.
- 3) Régler les heures avec les boutons  ou .
- 4) Presser encore une fois sur  pour régler les minutes à l'aide des boutons  ou .
- 5) Presser  pour valider.

### 4.3 Réglage de la fonction Timer

Le réglage de cette fonction est nécessaire dès lors que vous souhaitez faire fonctionner votre pompe à chaleur sur une plus courte période que celle définie par l'horloge de filtration. Ainsi vous pourrez programmer un départ différé et un arrêt anticipé ou simplement interdire une plage horaire de fonctionnement (par exemple la nuit). Assurez-vous au préalable d'avoir bien réglé l'horloge.

#### Programmation Départ (Timer ON) / Marche









- 1) Presser , l'heure clignote.
- 2) Presser , les heures clignotent. Régler les heures avec les boutons  .
- 3) Presser  pour régler les minutes à l'aide des boutons  .
- 4) Presser  pour valider.  
Un voyant vert vous indique que le Timer ON est activé.

Note : L'enregistrement est automatique au bout de 25 s sans action.

## 4. INTERFACE UTILISATEUR (suite)





---

### Programmation Arrêt (Timer OFF) / Arrêt

- 1) Presser , l'heure clignote.
- 2) Presser , les heures clignent. Régler les heures avec les boutons  .
- 3) Presser  pour régler les minutes à l'aide des boutons  .
- 4) Presser  pour valider.  
Un voyant orange vous indique que le Timer OFF est activé.



Note : L'enregistrement est automatique au bout de 25 s sans action.

### Suppression des Timer (Timer ON et OFF) / Arrêt et Marche

- 1) Presser .
- 2) Presser  pour supprimer la programmation, le voyant s'éteint.
- 3) Presser .
- 4) Presser  pour supprimer la programmation, le voyant s'éteint.



## 4.4 Réglage et visualisation du point de consigne (Température d'eau souhaitée)

### En Mode "ON"

Presser les boutons  ou  pour définir le point de consigne souhaité. Le réglage s'effectue avec une précision de 1°C.



***Il est recommandé de ne jamais dépasser la température de 30°C pour éviter l'altération des liners.***

Note : En fonctionnement il suffit de presser le bouton  ou  pour visualiser ou modifier le point de consigne.

## 5. ENTRETIEN ET HIVERNAGE

---

### 5.1 Entretien

Ces opérations de maintenance doivent être réalisées 1 fois par an afin de garantir la longévité et le bon fonctionnement de la pompe à chaleur.

- Nettoyer l'évaporateur à l'aide d'une brosse souple ou d'un jet d'air ou d'eau (**Attention ne jamais utiliser un nettoyeur haute pression**).
- Vérifier le bon écoulement des condensats.
- Vérifier le serrage des raccords hydrauliques et électriques
- Vérifier l'étanchéité hydraulique du condenseur.



***Avant toute opération de maintenance la pompe à chaleur doit être déconnectée de toute source de courant électrique. Les opérations de maintenance doivent être réalisées uniquement par un personnel qualifié et habilité à manipuler les fluides frigorigènes.***

### 5.2 Hivernage

- Mettre la pompe à chaleur en Mode "OFF".
- Couper l'alimentation de la pompe à chaleur.
- Vider le condenseur à l'aide de la vidange pour éviter tout risque de dégradation. (risque important de gel).
- Fermer la vanne "by-pass" et dévisser les raccords unions entrée/sortie.
- Chasser au maximum l'eau stagnante résiduelle du condenseur à l'aide d'un pistolet à air.
- Obturer l'entrée et la sortie d'eau sur la pompe à chaleur pour éviter l'intrusion de corps étrangers.
- Couvrir la pompe à chaleur avec la housse d'hivernage prévue à cet effet.



***Tout dommage occasionné par un mauvais hivernage entraîne l'annulation de la garantie.***

# 6. ANNEXES

## 6.1 Schémas électriques

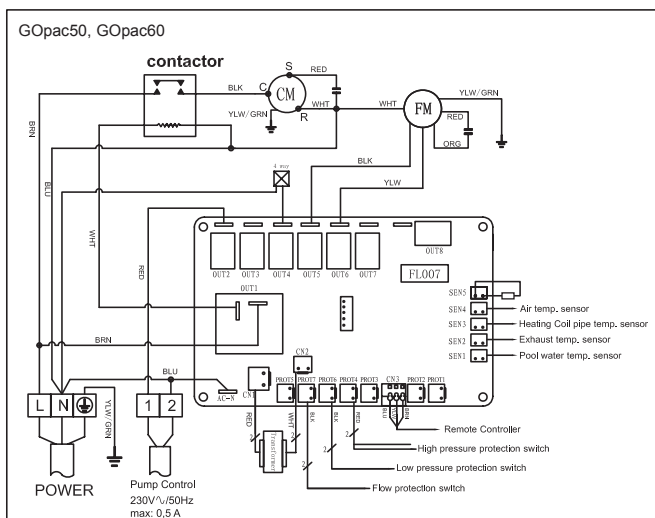
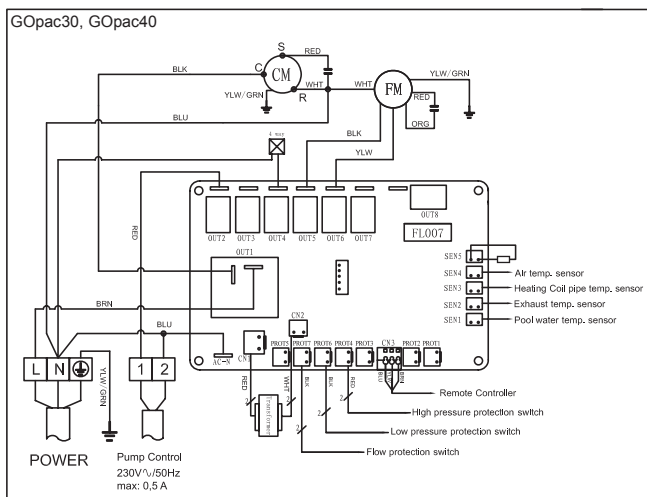

### REMARQUES :

1. CM : COMPRESSEUR

2. FM : VENTILATEUR

3. SEN1 : SONDE DE TEMPÉRATURE ENTRÉE D'EAU

4. SEN2 : SONDE DE REFOULEMENT DES GAZ

5. SEN3 : SONDE DE DÉGIVRAGE

6. SEN4 : SONDE DE TEMPÉRATURE D'AIR

7. CN3 : BOÎTIER DE COMMANDE

8. PR0T4 : PRESSOSTAT HAUTE PRESSION

9. PR0T6 : PRESSOSTAT BASSE PRESSION

10. PR0T7 : DÉTECTEUR DE DÉBIT

11. □ : SORTIE 230V~/ MAX 0,5 A

## 6. ANNEXES (suite)

### 6.2 Raccordements priorité chauffage Pompe Monophasé

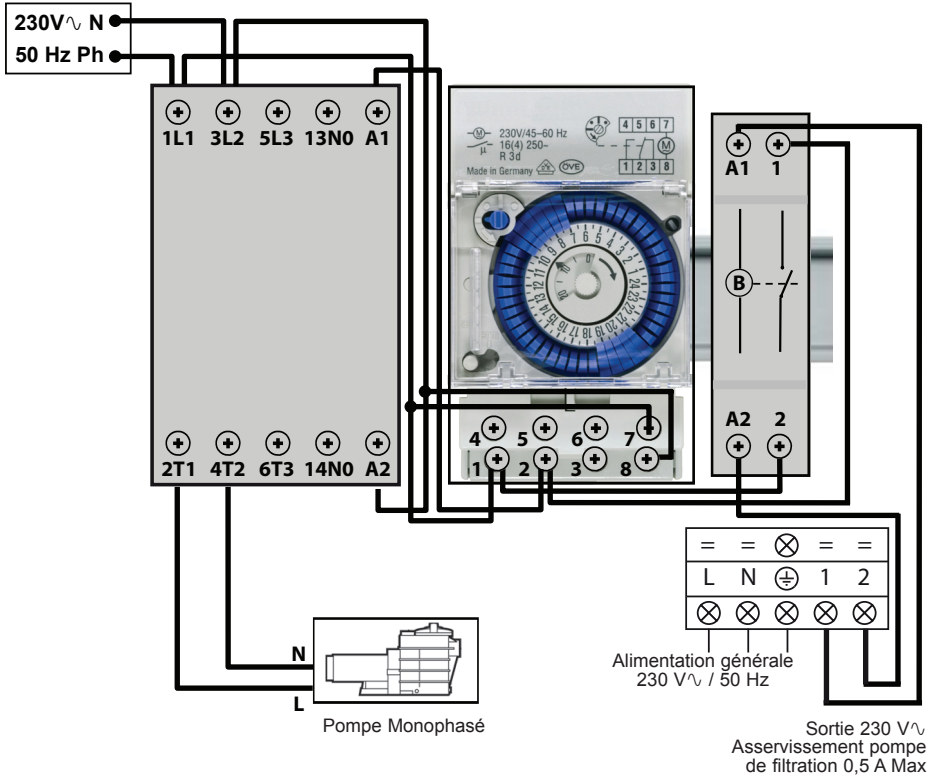

Les bornes 1 et 2 délivrent une tension de 230 V $\sim$  toutes les heures pendant 3 min afin de permettre le démarrage forcé de la pompe de filtration si cette dernière est à l'arrêt. Si la pompe à chaleur est en demande elle démarrera et maintiendra la pompe de filtration alimentée pour assurer le débit d'eau dans la pompe à chaleur.



Ne jamais raccorder les bornes 1 et 2 directement sur le bornier de la pompe de filtration.

## 6. ANNEXES (suite)

### 6.3 Vues éclatées et pièces détachées

GOpac30 - 40 - 50 - 60

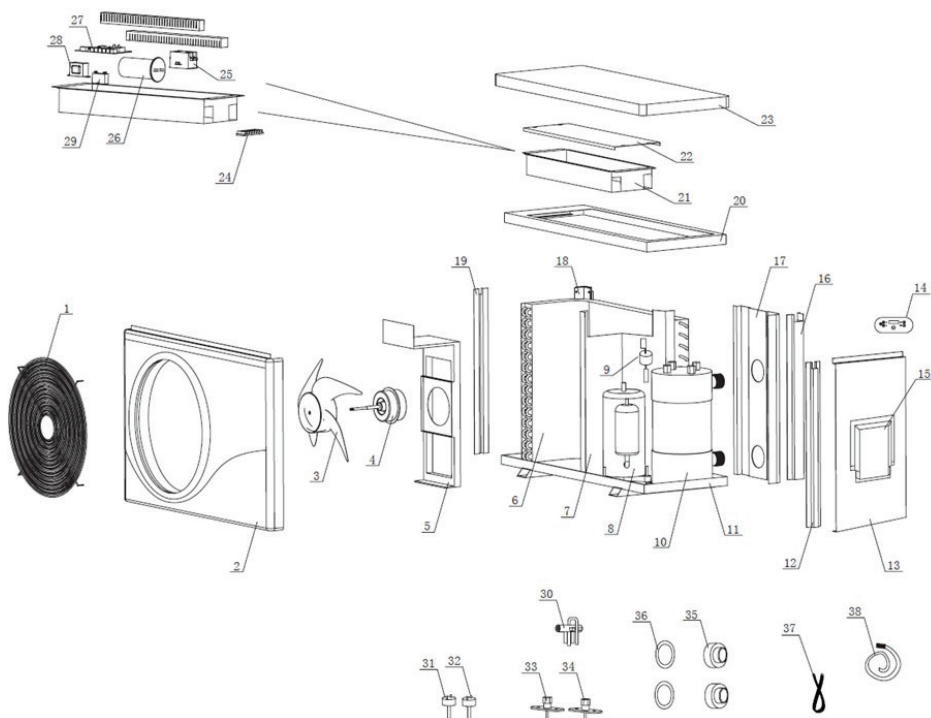



## 6. ANNEXES (suite)

### Pièces détachées

#	Description	GOpac30	GOpac40	GOpac50	GOpac60
1	Grille de protection ventilateur	GPX0299002000	GPX0299014000	GPX0299014000	GPX0299014000
2	Panneau Avant	GPX0302020020	GPX0302042010	GPX0302042010	GPX0302042010
3	Hélice ventilateur	GPX0701001000	GPX0701003000	GPX0701003000	GPX0701003000
4	Moteur ventilateur	GPX3202020000	GPX3202080000	GPX3202080000	GPX3202080000
5	Support Moteur ventilateur	GPX0202008020	GPX0202010020	GPX0202050090	GPX0202011020
6	Evaporateur à ailette	GPX0101057000	GPX0101053000	GPX0101094000	GPX0101054000
7	Panneau de séparation	GPX0202009090	GPX0202010090	GPX0202050030	GPX0202011090
8	Compresseur	GPX3103105000	GPX3103108000	GPX1303154000	GPX3103113000
9	Détecteur de débit d'eau	GPX4006060000	GPX4006060000	GPX4006060000	GPX4006060000
10	Condenseur Titane PVC	GPX0103009002	GPX0103014002	GPX0103065008	GPX0103023004
11	Fond	GPX02020090200	GPX0202010010	GPX0202050010	GPX0202011010
12	Montant Avant Droit	GPX0202008110	GPX0202010110	GPX0202010110	GPX0202011110
13	Panneau droit	GPX0302020030	GPX0302022070	GPX0302022070	GPX0302023080
14	Régulateur	GPX3402022000	GPX3402022000	GPX3402022000	GPX3402022000
15	Trappe d'accès électrique	GPX0302020050	GPX0302020050	GPX0302020050	GPX0302023050
16	Montant Arrière Droit	GPX0202008130	GPX0202010130	GPX0202010130	GPX0202011130
17	Panneau Arrière	GPX03020210700	GPX0302022050	GPX0302022080	GPX0302023060
18	Montant Arrière Gauche	GPX0202008120	GPX0202011120	GPX0202011120	GPX0202011127
19	Montant Avant Gauche	GPX0202008100	GPX0202010100	GPX0202010100	GPX0202011100
20	Support coffret électrique	GPX0202008030	GPX0202010030	GPX0202050020	GPX0202011030
21	Coffret électrique	GPX0202008040	GPX0202008040	GPX0202050050	GPX0202011040
22	Panneau de coffret électrique	GPX0202008080	GPX0202008080	GPX0202050060	GPX0202011080
23	Panneau supérieur	GPX0302020010	GPX0302022010	GPX0302022010	GPX0302023010
24	Bornier électrique	GPX3901050000	GPX3901050000	GPX3901050000	GPX3901050000
25	Contacteur de puissance	/	/	GPX4001002000	GPX4001002000
26	Condensateur Compresseur	GPX4102035000	GPX4102045000	GPX4102050000	GPX4102050000
27	Carte électronique	GPX3302001000	GPX3302001000	GPX3302001000	GPX3302001000
28	Transformateur	GPX3601001000	GPX3601001000	GPX3601001000	GPX3601001000
29	Condensateur Ventilateur	GPX4101002000	GPX4101003000	GPX4101003000	GPX4101003000
30	Vanne 4 voies	GPX0611008000R	GPX0611008000R	GPX0611008000R	GPX0611021000R
31	Pressostat Haute Pression	GPX4005062000	GPX4005062000	GPX4005062000	GPX4005062000
32	Pressostat Basse Pression	GPX4005012000	GPX4005012000	GPX4005012000	GPX4005012000
33	Prise raccord Haute Pression	GPX0608051000	GPX0608051000	GPX0608051000	GPX0608051000
34	Prise raccord Basse Pression	GPX0608051000	GPX0608051000	GPX0608051000	GPX0608051000
35	Raccord Hydraulique	GPX0399061000	GPX0399061000	GPX0399061000	GPX0399061000
36	Joint raccord hydraulique	GPX0498005000R	GPX0498005000R	GPX0498005000R	GPX0498005000R
37	Sonde de température	GPX3501001000R	GPX3501001000R	GPX3501001000R	GPX3501001000R
38	Raccord condensat et tube	GPX0399170000	GPX0399170000	GPX0399170000	GPX0399170000

## 6. ANNEXES (suite)

### 6.4 Guide de dépannage



**Certaines opérations doivent être réalisées par un technicien habilité.**

Dysfonctionnement	Codes d'erreur	Description	Solution
Protection haute pression	EE1	Pression du circuit frigorifique trop élevée, ou débit d'eau trop faible.	Vérifier le pressostat haute pression et la pression du circuit frigorifique. Vérifier le débit d'eau. Vérifier le bon fonctionnement du contrôleur de débit. Vérifier l'ouverture des vannes entrée/sortie d'eau. Vérifier le réglage du by-pass.
Protection basse pression	EE2	Pression du circuit frigorifique trop faible, ou débit d'air trop faible ou évaporateur obstrué.	Vérifiez le pressostat basse pression et la pression du circuit frigorifique pour évaluer s'il existe une fuite. Nettoyer la surface de l'évaporateur. Vérifier la vitesse de rotation du ventilateur. Vérifier la libre circulation de l'air à travers l'évaporateur.
Défaut détecteur de débit	EE3	Débit d'eau insuffisant ou détecteur en court circuit ou défectueux	Vérifiez le débit d'eau, vérifiez la pompe de filtration et le détecteur de débit pour voir s'ils présentent d'éventuels dysfonctionnements.
Ne démarre pas	EE4	Problème de raccordement sur PCB PROT2	Vérifier la connectique
Défaut sonde entrée d'eau	PP1	Le capteur est ouvert ou présente un court-circuit.	Vérifier ou remplacer le capteur.
Défaut sonde compresseur	PP2	Le capteur est ouvert ou présente un court-circuit.	Vérifier ou remplacer le capteur.
Défaut sonde de dégivrage	PP3	Le capteur est ouvert ou présente un court-circuit.	Vérifier ou remplacer le capteur.
Défaut sonde d'aspiration	PP4	Le capteur est ouvert ou présente un court-circuit.	Vérifier ou remplacer le capteur.
Défaut sonde température extérieure	PP5	Le capteur est ouvert ou présente un court-circuit.	Vérifier ou remplacer le capteur.
Mode sécurité	PP7	Température de l'air < 0°C limite de fonctionnement	
Problème de communication	888	Dysfonctionnement du contrôleur LED ou de la connexion PCB.	Vérifier la connexion des câbles.

## 6. ANNEXES (suite)

---

### 6.5 Garantie

#### CONDITIONS DE GARANTIE

Les pompes à chaleur GO'pac sont garanties contre tous vices de fabrication ou de matière pendant une période de deux années à compter de la date d'achat. Toute demande de garantie devra être accompagnée d'une preuve d'achat justifiant sa date. Nous vous incitons donc à conserver votre facture.

La garantie CEC se limite à la réparation ou au remplacement des produits défectueux pour autant qu'ils aient subi un emploi normal, en accord avec les prescriptions mentionnées dans leur manuel d'utilisation, que le produit n'ait été modifié d'aucune sorte et utilisé uniquement avec des composants et des pièces d'origine. Les dommages dus au gel et aux attaques d'agents chimiques ne sont pas garantis.

Tous les autres frais (transport, main d'œuvre...) sont exclus de la garantie.

CEC ne pourra être tenu pour responsable d'aucun dommage direct ou indirect provenant de l'installation, du raccordement ou du fonctionnement incorrect d'un produit.

Pour faire jouer une garantie et demander la réparation ou le remplacement d'un article, adressez vous à votre revendeur. Aucun retour de matériel chez CEC ne sera accepté sans notre accord écrit préalable.

Les pièces d'usure ne sont pas couvertes par la garantie.



# RANGE

**GO'  
pac**

## GO'pac SWIMMING POOL HEAT PUMP

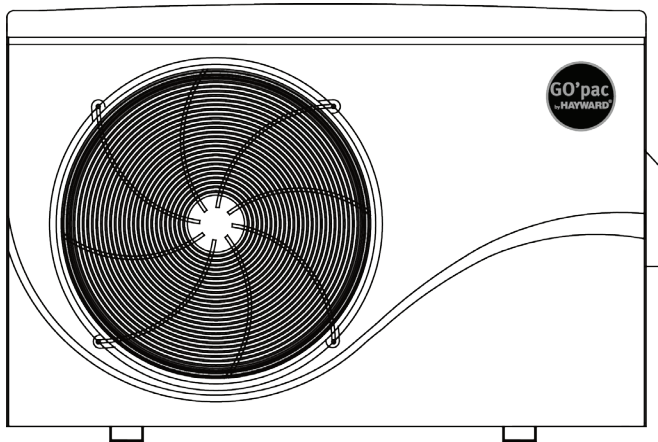

### Installation & Instruction Manual

# CONTENTS

---

<b>1. Preface</b>	<b>1</b>
<hr/>	
<b>2. Specifications</b>	<b>2</b>
2.1 Technical data for the heat pump unit GO'pac	2
2.2 Operating range	3
2.3 Dimensions	4
<hr/>	
<b>3. Installation and connection</b>	<b>5</b>
3.1 Functional Diagram	5
3.2 Heat pump	5
3.3 Hydraulic connection	6
3.4 Electrical connection	7
3.5 Initial start-up	8
3.6 Water flow setting	10
<hr/>	
<b>4. User interface</b>	<b>11</b>
4.1 General presentation	11
4.2 Clock settings	13
4.3 Réglage de la fonction Timer	13
4.4 Settings and visualization of the set point	14
<hr/>	
<b>5. Maintenance and winterising</b>	<b>15</b>
5.1 Maintenance	15
5.2 Winterising	15
<hr/>	
<b>6. Appendix</b>	<b>16</b>
6.1 Electrical diagrams	16
6.2 Heating priority wiring	17
6.3 Exploded view and spare parts	18
6.4 Troubleshooting guide	20
6.5 Warranty	21

Please read attentively and save for future consultation.

This document must be given to the pool owner and should be kept in a safe place.

# 1. PREFACE

---

We thank you for purchasing this GO'pac swimming pool heat pump unit. This product was designed according to strict manufacturing standards to satisfy the required quality levels. This manual includes all of the necessary information concerning installation, debugging and maintenance. Please attentively read this manual before opening the unit or before carrying out any maintenance operations on it. The manufacturer of this product will not, under any circumstances, be held responsible in the case of injury to the user or damage to the unit resulting from improper installation, debugging or unnecessary maintenance. It is essential to follow all of the instructions specified in the manual at all times. The unit must be installed by a qualified professional.

- Repairs must be made by a qualified professional.
- All electrical connections must be made by a qualified electrician according to standards in the country of installation see § 3.4.
- Maintenance and the different operations must be carried out at the recommended times and frequencies as specified in this manual.
- Only use genuine spare parts.
- Failure to comply with these recommendations will invalidate the warranty.
- This swimming pool heat pump unit heats swimming pool water and maintains a constant temperature; it should not be used for any other purpose.

After having read this manual, keep it for future usage.

Warnings concerning children/people with reduced physical capacity:

This appliance is not intended to be used by persons (especially children) with reduced physical, sensory or mental capabilities or by persons who lack experience or knowledge, unless they are under supervision or have received instructions concerning the use of the appliance by a person responsible for their safety.

This product contains greenhouse effect fluorinated gases covered by the Kyoto protocol. See EC directive 842/2006.

Type of refrigerant: R410A

GAP Value<sup>(1)</sup>: 1975

Periodic inspections for refrigerant leakage can be required as a function of European or local legislation. Please contact your local distributor for additional information.

---

(1) Potential for global warming

## 2. SPECIFICATIONS

---

### 2.1 Technical data for the heat pump unit GO'pac

Models	GO'pac	GOpac30	GOpac40	GOpac50	GOpac60
Heating capacity*	kW	6,5	8,8	10,7	12,9
Absorbed electrical power	kW	1,2	1,6	1,9	2,3
Running current*	A	5,5	7,1	8,7	11,9
Power supply	V Ph/Hz	230V~ 50Hz	230V~ 50Hz	230V~ 50Hz	230V~ 50Hz
aM type fuse calibre	A	8	10	12	16
Curve D circuit breaker	A	10	10	12	16
Compressor quantity		1	1	1	1
Type of compressor		Rotatif	Rotatif	Rotatif	Rotatif
Fan quantity		1	1	1	1
Fan rotation speed	RPM	930/730	850/620	850/620	850/620
Fan power	W	68/61	115/90	115/90	115/90
Ventilation		Horizontale	Horizontale	Horizontale	Horizontale
Sound pressure level (at 10 metre)	dB(A)	32,6	33,3	34,7	37,2
Hydraulic connection	mm	50	50	50	50
Nominal water flow*	m <sup>3</sup> /h	2,9	3,8	4,6	5,2
Water pressure drop (max)	kPa	3,5	4,0	4,3	4,8
Unit net dimensions (L/l/h)	mm	801/311/558	961/316/658	961/316/658	961/396/658
Unit shipping dimensions (L/l/h)	mm	890/355/600	1040/355/700	1040/355/700	1040/435/700
Net weight / shipping weight	kg	42/49	55/63	60/68	70/80

\* Value at +/- 5% under the following conditions: Exterior temperature = 26°C (78.8°F) / HR = 81.5% / Water inflow temperature = 26°C (78.8°F).



## 2. SPECIFICATIONS (continued)

---

### 2.2 Operating range

Use the swimming pool heat pump unit within the following ranges of temperature and humidity to ensure safe and efficient operation.

	Heating mode 
Outside temperature	0°C ~ +43°C
Water temperature	+12°C ~ +35°C
Relative humidity	< 87%
Setting range of the set point	+18°C ~ +35°C



***If the temperature or humidity does not correspond to these conditions, the security measures could be activated and the swimming pool heat pump unit may no longer work.***

## 2. SPECIFICATIONS (continued)

---

### 2.3 Dimensions

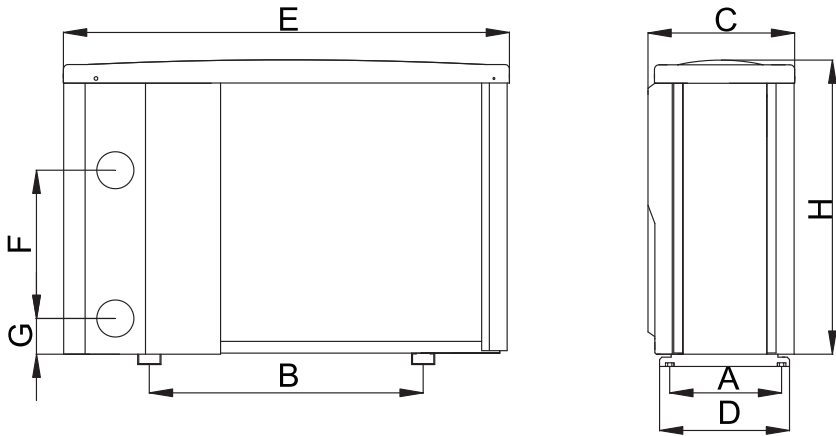

Unit : mm

Models \ Mark	A	B	C	D	E	F	G	H
GOpac30	234	429	311	278	801	220	76	558
GOpac40	234	590	316	278	961	280	77	658
GOpac50	234	590	316	278	961	320	77	658
GOpac60	312	590	396	357	961	310	77	658

# 3. INSTALLATION AND CONNECTION

## 3.1 Functional Diagram

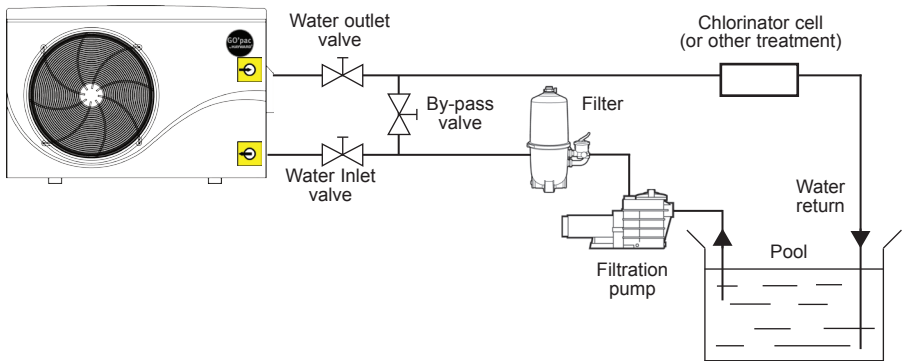

Note : The swimming pool heat pump unit is sold without any treatment or filtration equipment. The components presented in the diagram are spare parts to be supplied by the installer.

## 3.2 Heat pump



**Place the heat pump outdoors and away from any enclosed technical space.**

**Placed under a shelter, the minimum required distances mentioned below must be respected in order to avoid any risk of air recirculation and a deficiency in the unit's overall performance.**

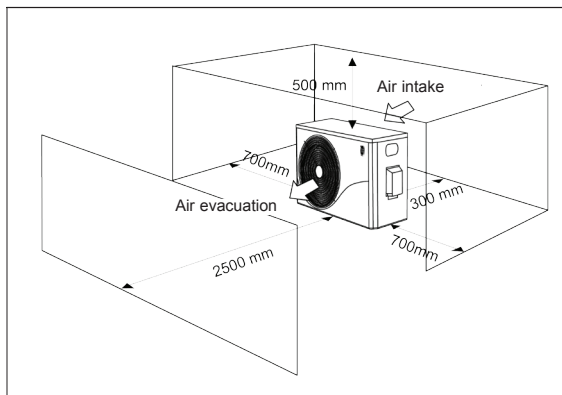

## 3. INSTALLATION AND CONNECTION (continued)

---



***It is advised to install the unit on a dissociated cement block or a mounting bracket designed for this use and to set up the unit on the supplied rubber bushing (fastenings and washers not supplied).***

***The maximum installation distance between the unit and the swimming pool is 15 metres.***

***The total length of the piping to and from the unit is 30 metres.***

***Insulate both the above ground and buried hydraulic piping.***

### 3.3 Hydraulic connection

The unit is supplied with two 50 mm Ø union connections. Connect the water inlet to the heat pump coming from the filtration group then connect the water outlet to the heat pump at the water conduit going to the pool (see diagram below).

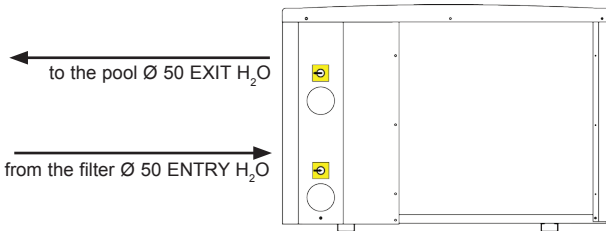

Install a by-pass valve between the heat pump entrance and exit.



***If an automatic distributor or an electrolyser is used, it should be installed imperatively after the heat pump with the goal of protecting the titanium condenser against an elevated concentration of chemicals.***



***Be sure to install the by-pass valve and the supplied union connections at the water inlet and outlet level in order to simplify purging during the winter period and to facilitate access when disassembling for maintenance.***

## 3. INSTALLATION AND CONNECTION (continued)

### 3.4 Electrical connection



**Electrical installation and wiring for this equipment must be in conformity with local installation standards.**

F	NF C15-100	GB	BS7671:1992
D	DIN VDE 0100-702	EW	EVHS-HD 384-7-702
A	ÖVE 8001-4-702	H	MSZ 2364-702/1994/MSZ 10-553 1/1990
E	UNE 20460-7-702 1993, RECBT ITC-BT-31 2002	M	MSA HD 384-7-702.S2
IRL	Wiring Rules + IS HD 384-7-702	PL	PN-IEC 60364-7-702:1999
I	CEI 64-8/7	CZ	CSN 33 2000 7-702
LUX	384-7.702 S2	SK	STN 33 2000-7-702
NL	NEN 1010-7-702	SLO	SIST HD 384-7-702.S2
P	RSIUEE	TR	TS IEC 60364-7-702



**Verify that the available electrical power supply and the network frequency correspond to the required operating current taking into account the appliance's specific location, and the current required to supply any other appliance connected to the same circuit.**

**GOpac30 230 V $\sim$  +/- 10 % 50 Hz 1 Phase**

**GOpac40 230 V $\sim$  +/- 10 % 50 Hz 1 Phase**

**GOpac50 230 V $\sim$  +/- 10 % 50 Hz 1 Phase**

**GOpac60 230 V $\sim$  +/- 10 % 50 Hz 1 Phase**

**See the corresponding wiring diagram in the appendix.**

**The connection box is located on the right side of the unit. Three connections are designed for the power supply and two are for controlling the filter pump (Enslavement)**

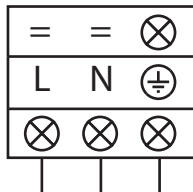

Power supply  
230V $\sim$  / 50Hz

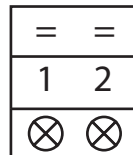

Output 230V $\sim$  Max 0,5 A  
Priority heating

### 3. INSTALLATION AND CONNECTION (continued)

---



*The electrical power supply must have, when appropriate, a fuse protection device like a feed motor (aM) or D curve circuit breaker as well as a differential circuit breaker 30mA (see following table).*

Models		GOpac30	GOpac40	GOpac50	GOpac60
Power supply	V/Ph/Hz	230V~	230V~	230V~	230V~
		50Hz	50Hz	50Hz	50Hz
aM type fuse calibre	A	8	10	12	16
Curve D circuit breaker	A	10	10	12	16
Cable section	mm <sup>2</sup>	3G2,5	3G2,5	3G2,5	3G2,5
		3 x 2,5	3 x 2,5	3 x 2,5	3 x 2,5



*Use an RO 2V/R 2V or equivalent power cord.*



*The cables sections are given for a maximum length of 25 m. They must however be checked and adjusted according to the installation conditions.*



*Always shut down the main power supply before opening the electrical control box.*

#### 3.5 Initial start-up

Start-up procedure - After installation is complete, follow these steps:

- 1) Rotate the fan by hand to verify that it can turn freely, and that the turbine is correctly affixed to the motor shaft.
- 2) Ensure that the unit is connected correctly to the main power supply (see the wiring diagram in the appendix).
- 3) Activate the filtration pump.
- 4) Verify that all water valves are open and that the water flows toward the unit before switching on the heating or cooling mode.
- 5) Verify that the drainage hose is correctly affixed and that it causes no obstructions.
- 6) Activate the unit power supply, then press the On/Off button  on the control panel.

### 3. INSTALLATION AND CONNECTION (continued)

---

- 7) Ensure that no ALARM code is displayed when the unit is ON (see troubleshooting guide).
- 8) Adjust the water flow using the by-pass valve, as provided for by each model.
- 9) After running for several minutes, verify that the air exiting the unit is cool (between 5 and 10°C).
- 10) With the unit operating, turn off the filter pump. The unit should automatically turn off and display error code EE3.
- 11) Allow the unit and the pool pump to run 24 hours per day until the desired water temperature has been reached. When the set water inlet temperature is reached, the unit will turn off. It will automatically restart (as long as the pool pump is running) if the pool temperature is at least 1.5°C below the set temperature.

**Water flow switch** - The unit is equipped with a flow switch that turns on the heat pump when the pool filtration pump is running, and deactivates it when the filtration pump is out of order. If the water is low, the EE3 alarm code will appear on the regulator (See § 6.4).

**Time delay** - The unit is equipped with a time delay of 3 minutes in order to protect the control circuit components, to eliminate restart cycling and contactor chatter. Thanks to this time delay, the unit automatically restarts approximately 3 minutes after each control circuit interruption. Even a brief power interruption will activate the restart time delay

## 3. INSTALLATION AND CONNECTION (continued)

---

### 3.6 Water flow setting

With the entry and exit water valves being open, adjust the by-pass valve (see functional diagram § 3.1) and adjust the setting according to the table below.

Modèles		GOpac30	GOpac40	GOpac50	GOpac60
Flow range	m <sup>3</sup> /h	2,5 – 4	3 – 5	4 – 6	5 – 7
Recommended flow	m <sup>3</sup> /h	2,9	3,2	4,6	5,2
Maximum permitted flow	m <sup>3</sup> /h	4	5	6	7

Note : Opening the by-pass valve creates a weaker flow, which leads to an increase in  $\Delta T$ .

Closing the by-pass valve creates a stronger flow, which leads to a decrease in  $\Delta T$ .



# 4. USER INTERFACE

---

## 4.1 General presentation

The heat pump is equipped with a digital control panel electronically connected and pre-set at the factory in heating mode.

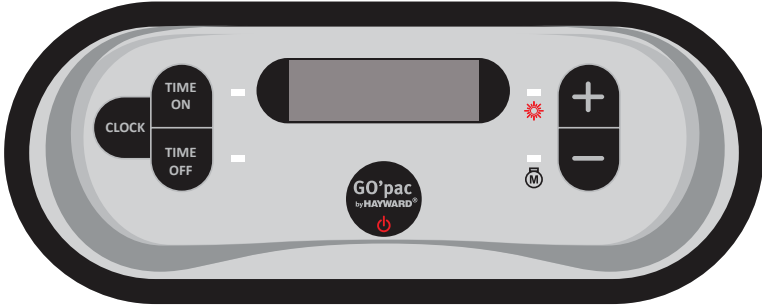

### Key



On/Off button



Symbol Heating Mode



Compressor on light



Setting the clock

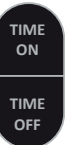

Setting the Start/Stop timer



Increase / decrease

## 4. USER INTERFACE (continued)

---

### OFF mode

When the heating pump is in sleep mode (OFF Mode) the time is displayed on the command screen.

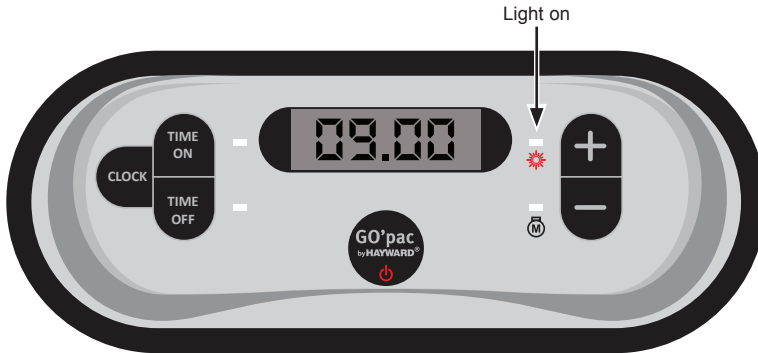

### ON mode



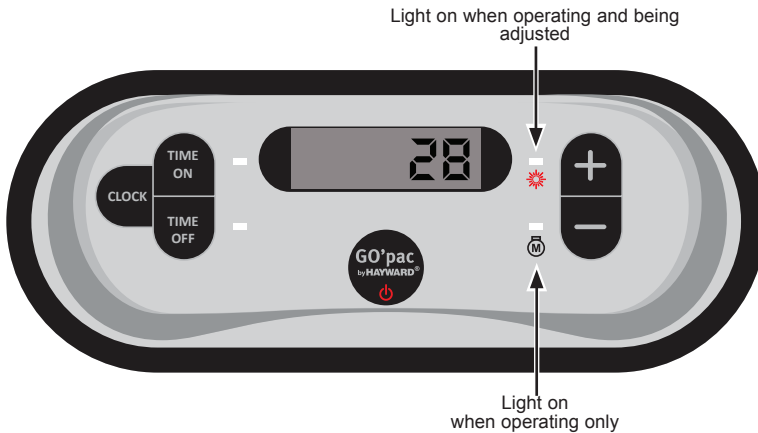



When the heating pump is running or regulating (ON Mode), the inlet water temperature is displayed on the regulator screen.



## 4. USER INTERFACE (continued)

---









### 4.2 Clock settings

- 1) Make sure that the pump is off.
- 2) Press once on , the time display flashes.
- 3) Set the hours with  or  buttons.
- 4) Press on  again to set the minutes using  or  buttons.
- 5) Press  to confirm.

### 4.3 Timer function settings

Setting this function is necessary if you would like to run the heat pump for a shorter period than what is defined by the filtration clock. Therefore, you can program a deferred start and an anticipated stop or simply stop a certain timeframe from running (at night, for example). First make sure that the clock has been set properly.

#### Start Program (Timer ON) / Start









- 1) Press on , the time display flashes.
- 2) Press , the hours flash. Set the hours with   buttons.
- 3) Press  to set the minutes with   buttons.
- 4) Press  to validate.  
A green light indicates that the Timer ON has been activated.

Note : The setting is automatically saved after 25 s without action.

## 4. USER INTERFACE (continued)





---

### Stop Program (Timer OFF) / Stop

- 1) Press , the time display flashes.
- 2) Press , the hours flash. Set the hours with   buttons.
- 3) Press  to set the minutes with   buttons.
- 4) Press  to confirm.  
A orange light indicates that the Timer ON has been activated.



Note : The setting is automatically saved after 25 s without action.

### Turn off the Timer (Timer ON and OFF) / Off and On

- 1) Press .
- 2) Press  to delete the program, the light goes out.
- 3) Press .
- 4) Press  to delete the program, the light goes out.

## 4.4 Settings and visualization of the set point (Wished water temperature)

### In “ON” mode

Press buttons  or  to define the set point you wish. The setting is made with a precision of 1°C.



***It is recommended to never surpass 30°C to avoid alteration of the liners.***

Note : While operating, just press  or  to see or to modify the set point.

## 5. MAINTENANCE AND WINTERISING

---

### 5.1 Maintenance

These maintenance operations must be carried out once per year in order to guarantee the longevity and the good working condition of the heat pump.

- Clean the coil with the help of a soft brush or jet of air or water (**Warning, never use a high pressure cleaner**).
- Verify that the drains flow well.
- Verify the tightening of the hydraulic and electrical connections
- Verify the hydraulic sealing of the condenser.



***Before any maintenance operation, the heating pump must be disconnected from any electrical current source. The maintenance operations must only be carried out by personnel that is qualified and authorised to handle liquid refrigerants.***

### 5.2 Winterising

- Put the heat pump in “OFF” mode.
- Cut the power supply to the heat pump.
- Empty the condenser with the help of the drain to avoid any risk of deterioration. (high risk of freezing).
- Close the by-pass valve and unscrew the entry/exit connection unions.
- Eliminate the maximum amount of residual stagnant water from the condenser with the help of an air gun.
- Close the water entry and exit areas of the heating pump to avoid introducing foreign bodies.
- Cover the heating pump with a dedicated winterising case.



***Any damage caused by poor winterising maintenance will lead to cancellation of the warranty.***

# 6. APPENDIX

## 6.1 Electrical diagrams

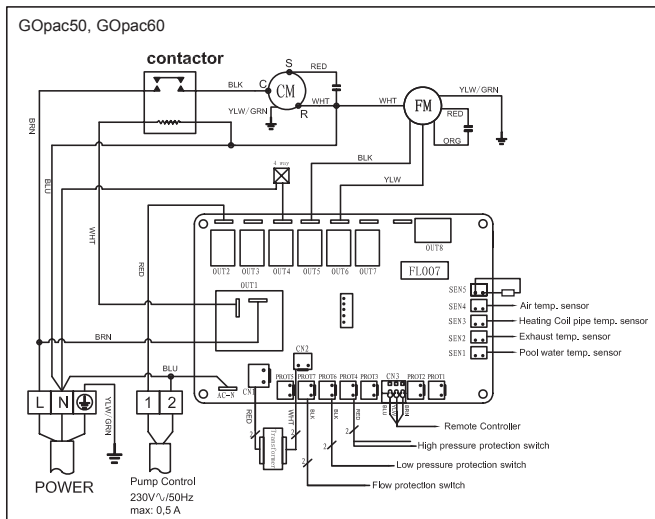
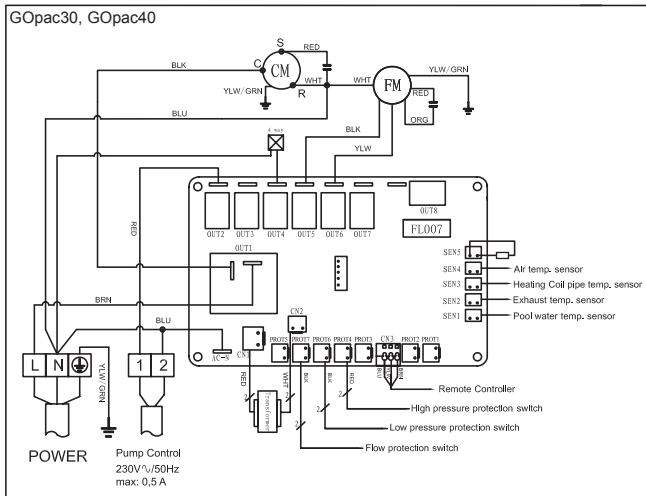

### REMARKS:

- |  |                                 |
|--|---------------------------------|
| 1. CM : COMPRESSOR                       | 7. CN3 : CONTROL BOX            |
| 2. FM : FAN MOTOR                        | 8. PR0T4 : HIGH PRESSURE SWITCH |
| 3. SEN1 : WATER INLET TEMPERATURE SENSOR | 9. PR0T6 : LOW PRESSURE SWITCH  |
| 4. SEN2 : GAS DISCHARGE SENSOR           | 10. PR0T7 : FLOW DETECTOR       |
| 5. SEN3 : DE-ICING SENSOR                | 11. □□ : OUPUT 230V~/ MAX 0,5 A |
| 6. SEN4 : AIR TEMPERATURE SENSOR         |                                 |

## 6. APPENDIX (continued)

### 6.2 Heating priority wiring Monophasic pump

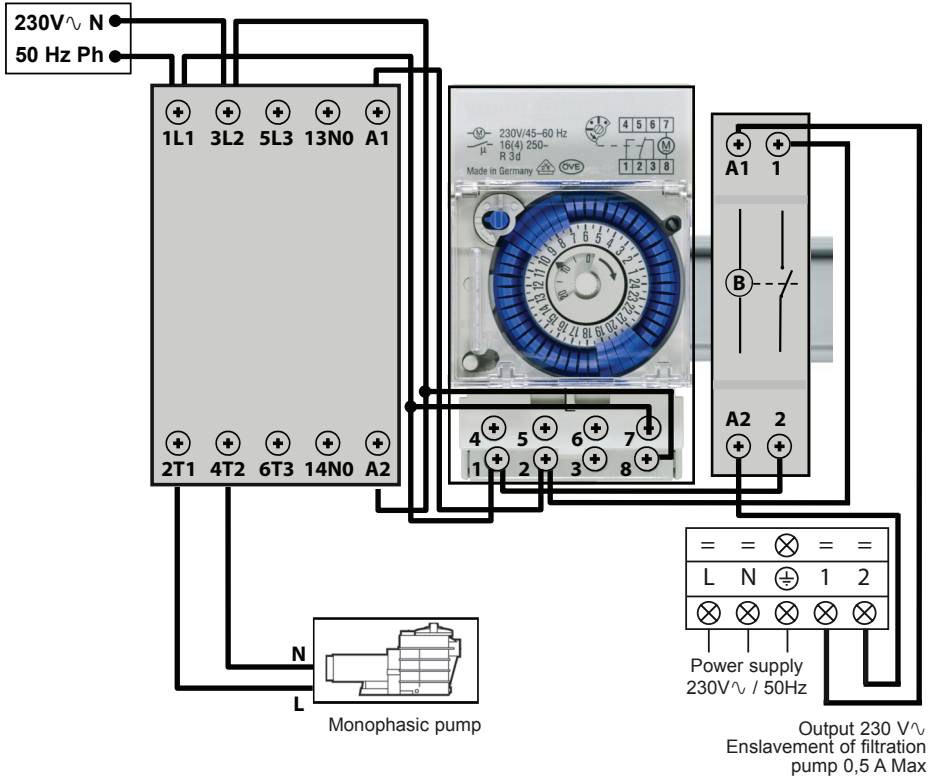

Terminals 1 and 2 provide a power supply of 230 V~ each hour for 3 mins to force the start-up of the filtration pump, if the pump is off. If the heat pump is needed it will start up and supply the filtration pump to ensure that there is water flow in the heat pump.



Never connect the power supply of the filtration pump directly to terminals 1 and 2.

## 6. APPENDIX (continued)

### 6.3 Exploded view and spare parts

GOpac30 - 40 - 50 - 60

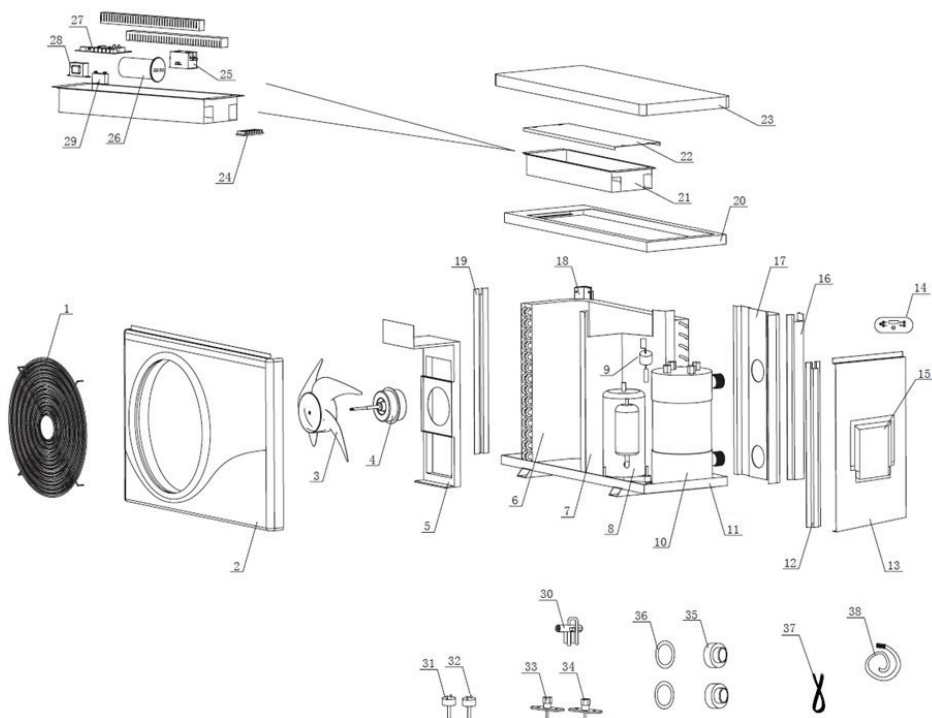



## 6. APPENDIX (continued)

### Spare parts

#	Description	GOpac30	GOpac40	GOpac50	GOpac60
1	Fan grille	GPX0299002000	GPX0299014000	GPX0299014000	GPX0299014000
2	Front panel	GPX0302020020	GPX0302042010	GPX0302042010	GPX0302042010
3	Fan blade	GPX0701001000	GPX0701003000	GPX0701003000	GPX0701003000
4	Fan Motor	GPX3202020000	GPX3202080000	GPX3202080000	GPX3202080000
5	Motor bracket	GPX0202008020	GPX0202010020	GPX0202050090	GPX0202011020
6	Evaporator	GPX0101057000	GPX0101053000	GPX0101094000	GPX0101054000
7	Center Wall	GPX0202009090	GPX0202010090	GPX0202050030	GPX0202011090
8	Compressor	GPX3103105000	GPX3103108000	GPX1303154000	GPX3103113000
9	Water flow Switch	GPX4006060000	GPX4006060000	GPX4006060000	GPX4006060000
10	Titanium Heat Exchanger	GPX0103009002	GPX0103014002	GPX0103065008	GPX0103023004
11	Chassis	GPX02020090200	GPX0202010010	GPX0202050010	GPX0202011010
12	Front right pole	GPX0202008110	GPX0202010110	GPX0202010110	GPX0202011110
13	Side panel	GPX0302020030	GPX0302022070	GPX0302022070	GPX0302023080
14	LED Controller	GPX3402022000	GPX3402022000	GPX3402022000	GPX3402022000
15	Wiring box cover	GPX0302020050	GPX0302020050	GPX0302020050	GPX0302023050
16	Back right pole	GPX0202008130	GPX0202010130	GPX0202010130	GPX0202011130
17	Back panel	GPX03020210700	GPX0302022050	GPX0302022080	GPX0302023060
18	Back left pole	GPX0202008120	GPX0202011120	GPX0202011120	GPX0202011127
19	Front left pole	GPX0202008100	GPX0202010100	GPX0202010100	GPX0202011100
20	Electrical box rack	GPX0202008030	GPX0202010030	GPX0202050020	GPX0202011030
21	Electrical box	GPX0202008040	GPX0202008040	GPX0202050050	GPX0202011040
22	Electrical box cover	GPX0202008080	GPX0202008080	GPX0202050060	GPX0202011080
23	Top cover	GPX0302020010	GPX0302022010	GPX0302022010	GPX0302023010
24	Terminal board	GPX3901050000	GPX3901050000	GPX3901050000	GPX3901050000
25	Contactora	/	/	GPX4001002000	GPX4001002000
26	Compressor Capacitor	GPX4102035000	GPX4102045000	GPX4102050000	GPX4102050000
27	PC Board	GPX3302001000	GPX3302001000	GPX3302001000	GPX3302001000
28	Transformer	GPX3601001000	GPX3601001000	GPX3601001000	GPX3601001000
29	Fan Motor Capacitor	GPX4101002000	GPX4101003000	GPX4101003000	GPX4101003000
30	Four-way Valve	GPX0611008000R	GPX0611008000R	GPX0611008000R	GPX0611021000R
31	High pressure switch	GPX4005062000	GPX4005062000	GPX4005062000	GPX4005062000
32	Low pressure switch	GPX4005012000	GPX4005012000	GPX4005012000	GPX4005012000
33	High pressure valve	GPX0608051000	GPX0608051000	GPX0608051000	GPX0608051000
34	Low pressure valve	GPX0608051000	GPX0608051000	GPX0608051000	GPX0608051000
35	Water nozzle	GPX0399061000	GPX0399061000	GPX0399061000	GPX0399061000
36	Water nozzle Gasket	GPX0498005000R	GPX0498005000R	GPX0498005000R	GPX0498005000R
37	Temperature Sensor (set)	GPX3501001000R	GPX3501001000R	GPX3501001000R	GPX3501001000R
38	Draining tube & adaptor	GPX0399170000	GPX0399170000	GPX0399170000	GPX0399170000

## 6. APPENDIX (continued)

### 6.4 Troubleshooting guide



***Certain operations must be carried out by an authorized technician.***

Problem	Error codes	Description	Solution
High pressure protection	EE1	Pressure of the refrigeration circuit is too high, or the water flow is too low, or the coil is obstructed or the air flow is too weak.	Verify the high pressure switch and the refrigeration circuit pressure. Verify the water or air flow. Verify that the flow switch is working correctly. Verify the water inlet/outlet valve openings. Verify the by-pass setting.
Low pressure protection	EE2	Refrigeration circuit pressure is too weak, or air flow is too weak or the coil is obstructed.	Verify the low pressure switch and the refrigeration circuit pressure to determine if there is a leak. Clean the coil surface. Verify the fan rotation speed. Verify that there is free air flow to the coil.
Flow sensor defect	EE3	Water flow is insufficient or the detector is in short-circuit or defective.	Verify the water flow, verify the filtration pump and the flow detector to see if they have any possible problems.
Does not start	EE4	Problem with the connection to PCB PROT2	Check the connection
Water inlet sensor defect.	PP1	The sensor is open or presents a short-circuit.	Verify or replace the sensor.
Compressor sensor defect	PP2	The sensor is open or presents a short-circuit.	Verify or replace the sensor.
De-icing sensor defect	PP3	The sensor is open or presents a short-circuit.	Verify or replace the sensor.
Aspiration sensor defect	PP4	The sensor is open or presents a short-circuit.	Verify or replace the sensor.
Exterior temperature sensor defect	PP5	The sensor is open or presents a short-circuit.	Verify or replace the sensor.
Safety mode	PP7	Air temperature < 0°C: limit of operation	
Communication problem	888	Problem with the LED controller or the PCB connection.	Verify the cable connection.

## **6. APPENDIX (continued)**

---

### **6.5 Warranty**

#### **WARRANTY CONDITIONS**

GO'pac heat pumps are guaranteed against any defects resulting from faulty manufacture or materials for a period of two years as from the date of purchase. All claims under warranty must be accompanied by a proof of purchase showing the date on which the pump was purchased. We therefore advise you to keep your invoice in a safe place.

The CEC warranty is limited to the repair or replacement of faulty goods, on condition that they have been used under normal conditions in compliance with the instructions given in their user manual, and that the product has not been modified in any way and only used with original components and parts. Damage due to frost and chemical agents is not covered by the warranty.

CEC will not be responsible for any other costs (removal, labor...), neither direct or indirect damages caused by malfunction of a product.

To initiate a warranty claim and ask for repair or replacement of a product, please contact your dealer. No shipment to CEC will be accepted without our preliminary written acceptance.

Wear parts are excluded of the warranty.



# GAMA

GO'  
pac

## UNIDAD DE BOMBA DE CALOR PARA PISCINAS GO'pac

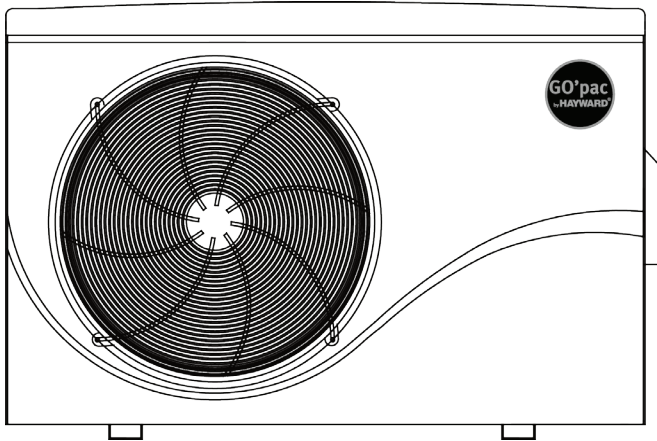

### Manual de Instalación e Instrucciones

# ÍNDICE

---

<b>1. Prefacio</b>	<b>1</b>
<hr/>	
<b>2. Características técnicas</b>	<b>2</b>
2.1 Datos técnicos de la bomba de calor GO'pac	2
2.2 Margen de funcionamiento	3
2.3 Dimensiones	4
<hr/>	
<b>3. Instalación y conexión</b>	<b>5</b>
3.1 Esquema funcional	5
3.2 Conexión hidráulica	6
3.3 Conexión eléctrica	7
3.4 Primer arranque	8
3.5 Ajuste del caudal de agua	10
<hr/>	
<b>4. Interfaz usuario</b>	<b>11</b>
4.1 Presentación general	11
4.2 Ajuste del reloj	13
4.3 Ajuste de la función Timer	13
4.4 Ajuste y visualización del punto de referencia	14
<hr/>	
<b>5. mantenimiento e invierno</b>	<b>15</b>
5.1 Mantenimiento	15
5.2 Invierno	15
<hr/>	
<b>6. Anexos</b>	<b>16</b>
6.1 Esquemas eléctricos	16
6.2 Conexiones prioridad calentamiento	17
6.3 Despiece y piezas de recambio	18
6.4 Guía de reparación	20
6.5 Garantía	21

Leer atentamente y conservar para consultar con posterioridad.

Este documento debe suministrarse al propietario de la piscina y debe ser conservado por éste en un lugar seguro.

# 1. PREFACIO

---

Le agradecemos que haya comprado esta bomba de calor para piscinas GO'pac. Este producto ha sido creado siguiendo estrictas normas de fabricación que satisfacen los niveles de calidad exigidos. El presente manual incluye toda la información necesaria para la instalación, solución de fallos de funcionamiento y mantenimiento. Lea atentamente este manual antes de abrir la unidad, o de realizar las operaciones de mantenimiento de ésta. El fabricante de este producto no se responsabiliza de cualquier daño que pudiera sufrir un usuario o del deterioro de la unidad que esté causado por una mala instalación, por la solución de fallos de funcionamiento o que se deba a un mal mantenimiento. Es primordial que siga en todo momento las instrucciones que se especifican en este manual. La unidad debe ser instalada por personal cualificado.

- Las reparaciones deben ser efectuadas por personal cualificado.
- Todas las conexiones eléctricas deben ser efectuadas por un electricista profesional cualificado y deben realizarse cumpliendo con las normas en vigor en el país de instalación § 3.4.
- El mantenimiento y las diferentes operaciones deben ser realizadas con la frecuencia y en los momentos recomendados que se especifican en el presente manual.
- Utilice solamente piezas de repuesto originales
- El no seguir cualquiera de estas recomendaciones supone la anulación de la garantía.
- Esta bomba de calor calienta el agua de la piscina y mantiene una temperatura constante, no utilizarla para otros fines.

Tras leer este manual, téngalo a mano para poder utilizarlo con posterioridad.

Advertencia relativa a niños/ personas con limitaciones físicas:

Este aparato no está destinado al uso de personas (en particular niños) que tengan cualquier limitación en su capacidad física, sensorial o intelectual, ni para el uso de personas sin experiencia ni conocimientos, a menos que actúen bajo supervisión o hayan recibido, de una persona responsable de su seguridad, las instrucciones relativas a la utilización del equipo.

Este producto contiene gases de efecto invernadero enmarcados dentro del protocolo de Kyoto. Véase Directiva CE 842/2006.

Tipo de refrigerante: R410A

Valor GWP<sup>(1)</sup>: 1975

Las inspecciones periódicas de fugas de refrigerante pueden ser requeridas por la legislación europea o local. Póngase en contacto con su distribuidor local para obtener más información.

---

(1) Potencia global de calentamiento

## 2. CARACTERÍSTICAS TÉCNICAS

### 2.1 Datos técnicos de la bomba de calor GO'pac

Modelos	GO'pac	GOpac30	GOpac40	GOpac50	GOpac60
Capacidad calorífica *	kW	6,5	8,8	10,7	12,9
Potencia eléctrica absorbida	kW	1,2	1,6	1,9	2,3
Corriente de funcionamiento *	A	5,5	7,1	8,7	11,9
Tensión de alimentación	V Ph/Hz	230V~ 50Hz	230V~ 50Hz	230V~ 50Hz	230V~ 50Hz
Calibre de fusible tipo aM	A	8	10	12	16
Disyuntor curva D	A	10	10	12	16
Número de compresores		1	1	1	1
Tipo de compresor		Rotatif	Rotatif	Rotatif	Rotatif
Número de ventiladores		1	1	1	1
Velocidad de rotación del ventilador	RPM	930/730	850/620	850/620	850/620
Potencia del ventilador	W	68/61	115/90	115/90	115/90
Ventilación		Horizontale	Horizontale	Horizontale	Horizontale
Nivel de presión acústica (a 10 metro)	dB(A)	32,6	33,3	34,7	37,2
Conexión hidráulica	mm	50	50	50	50
Caudal nominal de agua*	m <sup>3</sup> /h	2,9	3,8	4,6	5,2
Pérdida de carga sobre el agua (max)	kPa	3,5	4,0	4,3	4,8
Dimensiones netas de la unidad (L/a/a)	mm	801/311/558	961/316/658	961/316/658	961/396/658
Dimensiones netas de la unidad (L/a/a)	mm	880/365/600	1040/365/700	1040/365/700	1040/435/700
Peso neto/ peso de la unidad embalada	kg	42/49	55/63	60/68	70/80

\* Valor con +/- 5% en las siguientes condiciones: Temperatura exterior= 26°C / HR = 81,5% / Temperatura de entrada de agua= 26°C.



## 2. CARACTERÍSTICAS TÉCNICAS (continuación)

---

### 2.2 Margen de funcionamiento

Utilizar la bomba de calor dentro de los siguientes márgenes de temperatura y de humedad para garantizar un funcionamiento seguro y eficaz.

	Modo calentamiento 
Temperatura exterior	0°C ~ +43°C
Temperatura del agua	+12°C ~ +35°C
Humedad relativa	< 87%
Margen de reglaje del punto de referencia	+18°C ~ +35°C



***Si la temperatura o la humedad no corresponden a estas condiciones, los dispositivos de seguridad pueden activarse y la bomba de calor puede no funcionar.***

## 2. CARACTERÍSTICAS TÉCNICAS (continuación)

### 2.3 Dimensiones

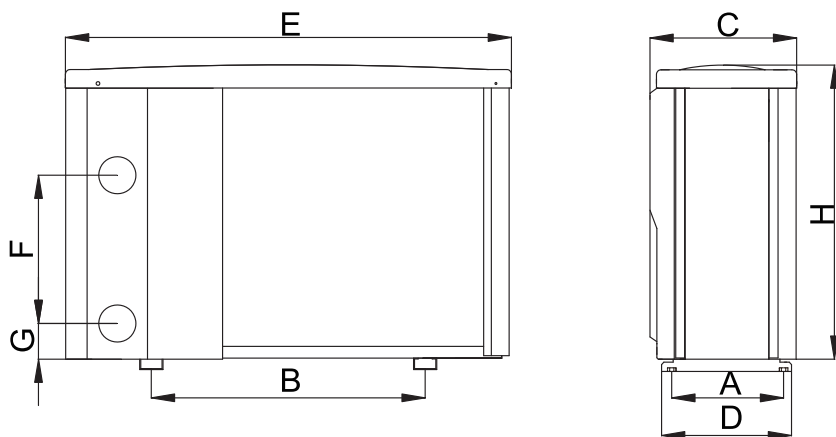

Unidad : mm

Marca Modelos	A	B	C	D	E	F	G	H
GOpac30	234	429	311	278	801	220	76	558
GOpac40	234	590	316	278	961	280	77	658
GOpac50	234	590	316	278	961	320	77	658
GOpac60	312	590	396	357	961	310	77	658

## 3. INSTALACIÓN Y CONEXIÓN

### 3.1 Esquema funcional

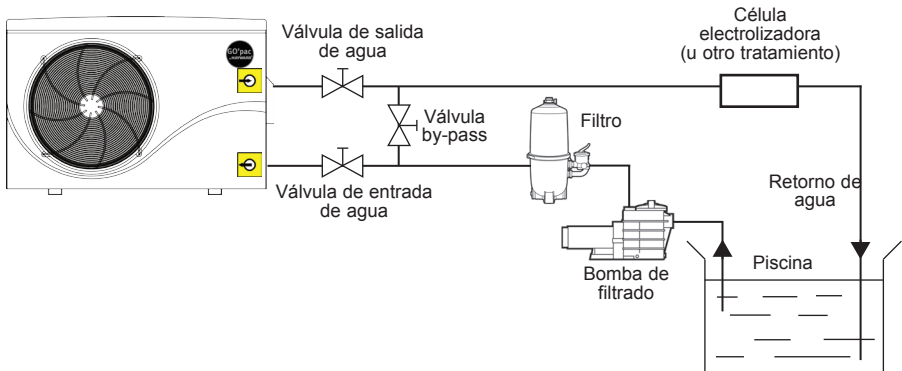

Nota: La bomba de calor se suministra sin ningún equipo de tratamiento o filtración. Los elementos que aparecen en el esquema son las piezas que deberá proporcionar el instalador.

### 3.2 Bomba de calor



**Colocar la bomba de calor en el exterior y fuera de cualquier sala técnica cerrado.**

**Colocar en una zona resguarda, las distancias mínimas que a continuación se prescriben deben ser respetadas a fin de evitar cualquier riesgo de recirculación del aire y de una degradación del rendimiento global de la bomba de calor.**

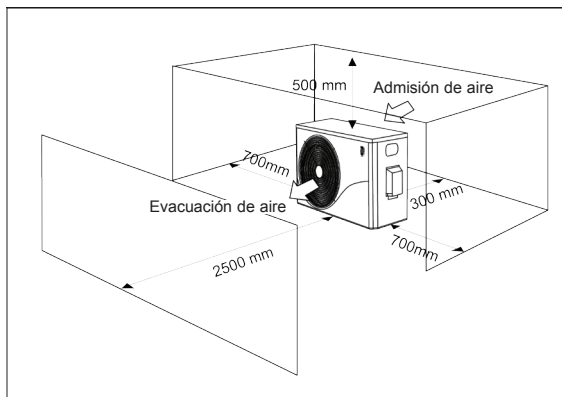

### 3. INSTALACIÓN Y CONEXIÓN (continuación)

---



**Preferiblemente instale la bomba de calor sobre una superficie de hormigón aislada o una silla de fijación prevista a tal fin y monte la bomba de calor sobre los silentblocs suministrados (los tornillos y arandelas no se suministran).**

**Distancia máxima de instalación entre la bomba de calor y la piscina 15 metros.**

**Longitud total de ida-vuelta de las canalizaciones hidráulicas 30 metros.**

**Aislar las canalizaciones hidráulicas de superficie y enterradas.**

#### 3.2 Conexión hidráulica

La bomba de calor se suministra con dos conexiones de unión de 50 mm de diámetro. Utilice un tubo de PVC para la canalización hidráulica Ø 50 mm. Conecte la entrada de agua de la bomba de calor al conducto proveniente del grupo de filtración, tras esto conecte la salida de agua de la bomba de calor al conducto de agua que va a la piscina (cf esquema de abajo).

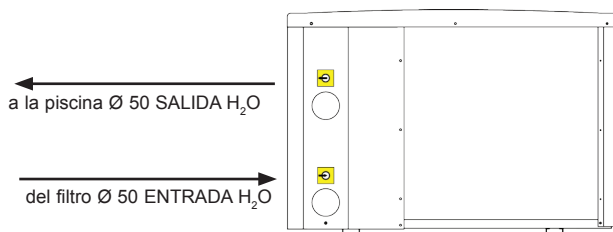

Instale una válvula "by-pass" entre la entrada y la salida de la bomba de calor.



**Si se utiliza un distribuidor automático o un electrolizador, se debe instalar obligatoriamente después de la bomba de calor con el fin de proteger el condensador de titanio de una concentración demasiado grande de producto químico.**



**Se ruega instale la válvula by-pass y las conexiones de unión suministradas al nivel de la entrada y la salida de agua de la unidad, con el fin de simplificar la purga durante el periodo invernal y de facilitar el acceso o el desmontaje para el mantenimiento.**

## 3. INSTALACIÓN Y CONEXIÓN (continuación)

### 3.3 Conexión eléctrica



**La instalación eléctrica y el cableado de este equipo debe cumplir con la normativa de instalación local en vigor.**

F	NF C15-100	GB	BS7671:1992
D	DIN VDE 0100-702	EW	EVHS-HD 384-7-702
A	ÖVE 8001-4-702	H	MSZ 2364-702/1994/MSZ 10-553 1/1990
E	UNE 20460-7-702 1993, RECBT ITC-BT-31 2002	M	MSA HD 384-7-702.S2
IRL	Wiring Rules + IS HD 384-7-702	PL	PN-IEC 60364-7-702:1999
I	CEI 64-8/7	CZ	CSN 33 2000 7-702
LUX	384-7.702 S2	SK	STN 33 2000-7-702
NL	NEN 1010-7-702	SLO	SIST HD 384-7-702.S2
P	RSIUEE	TR	TS IEC 60364-7-702



**Compruebe que la alimentación eléctrica disponible y la frecuencia de la red corresponden con la corriente de funcionamiento requerida, teniendo en consideración el emplazamiento específico del aparato y la corriente necesaria para alimentar cualquier otro aparato que esté conectado al mismo circuito.**

**GOpac30 230 V $\sim$  +/- 10 % 50 Hz 1 Phase**

**GOpac40 230 V $\sim$  +/- 10 % 50 Hz 1 Phase**

**GOpac50 230 V $\sim$  +/- 10 % 50 Hz 1 Phase**

**GOpac60 230 V $\sim$  +/- 10 % 50 Hz 1 Phase**

**Observe el esquema de cableado correspondiente en el anexo.**

**La caja de conexiones se encuentra en el lado derecho de la unidad.**

**Hay tres conexiones destinadas a la alimentación eléctrica y dos para el control del sistema de filtrado (servomecanismo).**

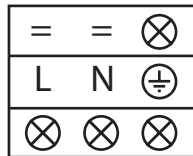

Alimentación general  
230V $\sim$  / 50Hz

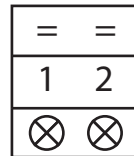

Salida 230V $\sim$  Máx 0,5 A  
Prioridad calentamiento

### 3. INSTALACIÓN Y CONEXIÓN (continuación)



**La línea de alimentación eléctrica debe estar dotada, de manera apropiada, de un dispositivo de protección del tipo fusible de acompañamiento del motor (aM) o disyuntor curva D, así como de un disyuntor diferencial 30mA (ver tabla a continuación).**

Modelos		GOpac30	GOpac40	GOpac50	GOpac60
Alimentación eléctrica	V/Ph/Hz	230V~ 50Hz	230V~ 50Hz	230V~ 50Hz	230V~ 50Hz
Calibre de fusible tipo aM	A	8	10	12	16
Disyuntor curva D	A	10	10	12	16
Sección de cable	mm <sup>2</sup>	3G2,5 3 x 2,5	3G2,5 3 x 2,5	3G2,5 3 x 2,5	3G2,5 3 x 2,5



**Use un cable de alimentación de tipo RO 2 V / R 2 V o equivalente.**



**Las secciones de cable indicadas se corresponden a una longitud máxima de 25 m. Sin embargo, deben comprobarse y adaptarse en función de las condiciones de instalación.**



**Tenga siempre cuidado de detener la alimentación principal antes de abrir la caja de control eléctrico.**

#### 3.4 Primer arranque

Procedimiento de arranque - una vez que se ha terminado la instalación, siga y respete las siguientes etapas:

- 1) Haga pivotar el ventilador con la mano para verificar que puede girar libremente y que la hélice está fijada correctamente sobre el eje del motor.
- 2) Asegúrese de que la unidad está conectada correctamente a la alimentación principal (ver el esquema de cableado en el anexo).
- 3) Active el sistema de filtrado.
- 4) Verifique que todas las válvulas de agua están abiertas y que el agua circula hacia la unidad antes de pasar al modo de calentamiento o enfriamiento.
- 5) Verifique que la acometida de purga de condensados está fijada correctamente y no presenta ninguna obstrucción.
- 6) Activar la alimentación eléctrica destinada a la unidad, después presione el botón de Marcha/Parada  sobre el panel de control.

### 3. INSTALACIÓN Y CONEXIÓN (continuación)

---

- 7) Asegúrese de que ningún código de ALARMA se activa cuando la unidad está en ON (ver guía de reparación).
- 8) Ajuste el caudal de agua con la ayuda de la válvula by-pass, tal y como se prevee respectivamente para cada modelo.
- 9) Tras estar funcionando unos cuantos minutos, verifique que el aire sale de la unidad y se enfría (entre 5 y 10°C).
- 10) Estando la unidad en servicio, desactive el sistema de filtrado. La unidad debe pararse automáticamente y mostrar el código de error EE3.
- 11) Haga funcionar la unidad y la bomba de la piscina durante 24 horas seguidas, hasta que se alcance la temperatura del agua deseada. Cuando la temperatura de entrada del agua alcance el valor de referencia, la unidad se para. Se pone en funcionamiento de nuevo automáticamente (siempre que la bomba de la piscina esté en servicio) si la temperatura desciende menos de 1,5°C por debajo de la temperatura de referencia.

**Controlador del caudal** - La unidad está dotada de un controlador de caudal que activa la bomba de calor mientras el sistema de filtrado de la piscina está en servicio y la desactiva cuando el sistema de filtrado está fuera de servicio. Por falta de agua, el código de alarma EE3 aparece en el reguador (Ver § 6.4).

**Temporización** - la unidad integra una temporización de 3 minutos, que tiene por objeto proteger los componentes del circuito de control, eliminar cualquier inestabilidad en el arranque y cualquier interferencia del contactor. Por medio de esta temporización, la unidad arranca de nuevo automáticamente unos 3 minutos después de que se produzca un corte del circuito de control. Incluso un corte de corriente de corta duración activa la temporización de arranque.

### 3. INSTALACIÓN Y CONEXIÓN (continuación)

---

#### 3.5 Ajuste del caudal de agua

Con las válvulas de entrada y salida de agua abiertas, ajuste la válvula de «by-pass» (véase esquema de principio § 3.1) y realice el ajuste según la tabla siguiente..

Modelos		GOpac30	GOpac40	GOpac50	GOpac60
Intervalo de caudal	m <sup>3</sup> /h	2,5 – 4	3 – 5	4 – 6	5 – 7
Caudal recomendado	m <sup>3</sup> /h	2,9	3,2	4,6	5,2
Caudal máximo admisible	m <sup>3</sup> /h	4	5	6	7

Nota: La apertura de la válvula “by-pass” genera un caudal menor, lo cual conlleva un aumento de  $\Delta T$ .

El cierre de la válvula “by-pass” genera un caudal mayor, lo cual conlleva una disminución de  $\Delta T$ .



## 4. INTERFAZ USUARIO

---

### 4.1 Presentación general

La bomba de calor está equipada con un panel de control, el cual ha sido previamente conectado eléctricamente y programado en fábrica para funcionar en modo calentamiento.

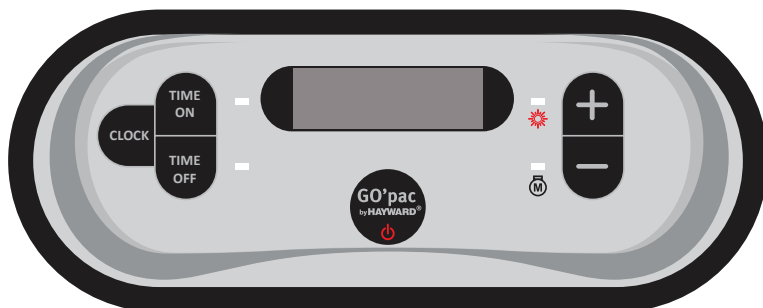

#### Legenda



Botón de Marcha/ Parada



Símbolo Modo calentamiento



Indicador de funcionamiento del compresor



Ajuste del reloj



Ajuste del temporizador Marcha / Parada



Aumentar / Disminuir

## 4. INTERFAZ USUARIO (continuación)

---

### Modo OFF

Cuando la bomba de calor está en espera (Modo OFF) la hora se visualiza en la pantalla del regulador.

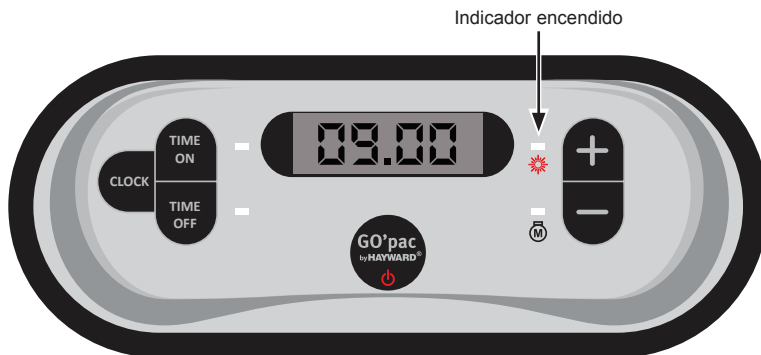

### Modo ON



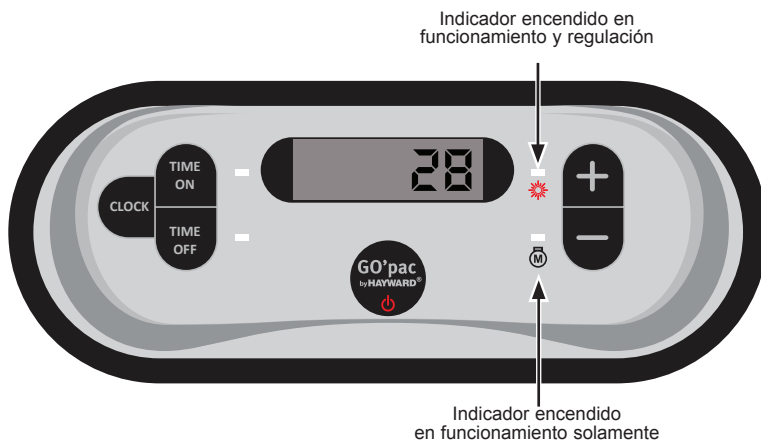



Cuando la bomba de calor está en funcionamiento o en regulación (Modo ON) la temperatura de entrada del agua se visualiza en la pantalla del regulador.



## 4. INTERFAZ USUARIO (continuación)

---









### 4.2 Ajuste del reloj

- 1) Asegúrese de que la bomba esté detenida.
- 2) Presione una vez , las horas parpadean.
- 3) Ajuste las horas con los botones  y .
- 4) Presione de nuevo  para ajustar los minutos con los botones  y .
- 5) Presione  para confirmar.

### 4.3 Ajuste de la función Timer

El ajuste de esta función será necesario cuando usted desee hacer funcionar su bomba de calor durante un periodo de tiempo más corto que el determinado por el reloj de filtración. De esta forma podrá programar un arranque retardado y una parada anticipada o simplemente prohibir un periodo horario de funcionamiento (por ejemplo la noche); Asegúrese previamente de haber ajustado correctamente el reloj.

#### Programación de inicio (Timer ON)/ Marcha

- 1) Presione , la hora parpadea.
- 2) Presione , las horas parpadean. Ajuste las horas con los botones  .
- 3) Presione  para ajustar los minutos con los botones  .
- 4) Presione  para confirmar.









Un indicador verde le indica que el Temporizador ON está activado.

Nota: Los ajustes se registrarán automáticamente si no se presiona ningún botón en 25 s

## 4. INTERFAZ USUARIO (continuación)





---

### Programación Parada (Timer OFF)/ Parada

- 1) Presione , a hora parpadea.
- 2) Presione , las horas parpadean. Ajuste las horas con los botones  .
- 3) Presione  para ajustar los minutos con los botones  .
- 4) Presione  para confirmar.  
Un indicador naranja le indica que el Temporizador ON está activado.



Nota: Los ajustes se registrarán automáticamente si no se presiona ningún botón en 25 s

### Supresión de los Timers (Timer ON y OFF) / Parada y Marcha

- 1) Presione .
- 2) Presione  para suprimir la programación, el indicador se apaga.
- 3) Presione .
- 4) Presione  para suprimir la programación, el indicador se apaga.



## 4.4 Ajuste y visualización del punto de referencia (Temperatura del agua deseada)

### En Modo “ON”

Presione los botones  o  para definir el punto de referencia deseado.  
El ajuste se efectúa con una precisión de 1°C.



**Se recomienda no sobrepasar jamás la temperatura de 30°C para evitar la alteración de los liners.**

Nota: En funcionamiento solo hay que presionar el botón  o  para visualizar o modificar el punto de referencia.

## 5. MANTENIMIENTO E INVIERNO

---

### 5.1 Mantenimiento

Estas operaciones de mantenimiento deben realizarse 1 vez al año con el fin de garantizar la longevidad y el buen funcionamiento de la bomba de calor.

- Limpie el evaporador con un cepillo flexible o de un chorro de aire o agua (**Atención no utilizar jamás un limpiador de alta presión**).
- Verifique el buen flujo de los condensados.
- Compruebe la fijación de las conexiones hidráulicas y eléctricas
- Compruebe la estanqueidad hidráulica del condensador.



***Antes de realizar cualquier operación de mantenimiento, la bomba de calor debe estar desconectada de cualquier fuente de corriente eléctrica. Las operaciones de mantenimiento deben ser realizadas únicamente por personal cualificado y capacitado para manipular fluidos frigorígenos.***

### 5.2 Invierno

- Poner la bomba de calor en Modo "OFF".
- Cortar la alimentación de la bomba de calor.
- Vaciar el condensador a través del desagüe para evitar cualquier riesgo de degradación. (riesgo importante de congelación).
- Cerrar la válvula "by-pass" y desatornillar las conexiones de unión entrada/salida.
- Expulse toda el agua estancada residual del condensador ayudándose con una pistola de aire.
- Obture la entrada y la salida de agua a la bomba de calor para evitar la intrusión de cuerpos extraños.
- Cubrir la bomba de calor con una funda de protección para el invierno.



***Cualquier daño ocasionado por un mal mantenimiento invernal conlleva la anulación de la garantía.***

# 6. ANEXOS

## 6.1 Esquemas eléctricos

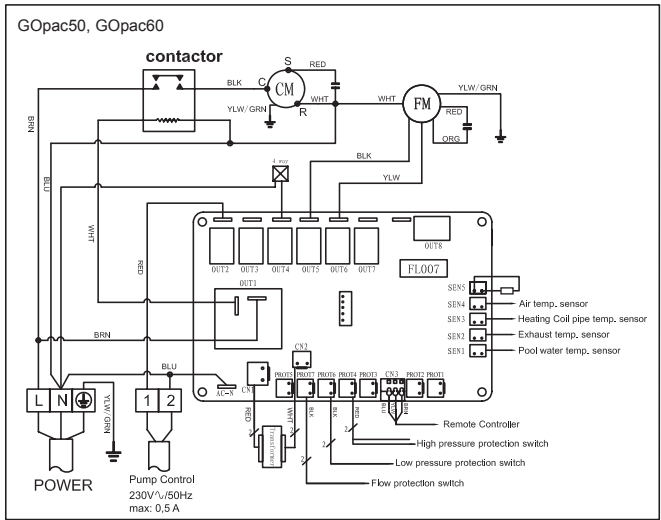
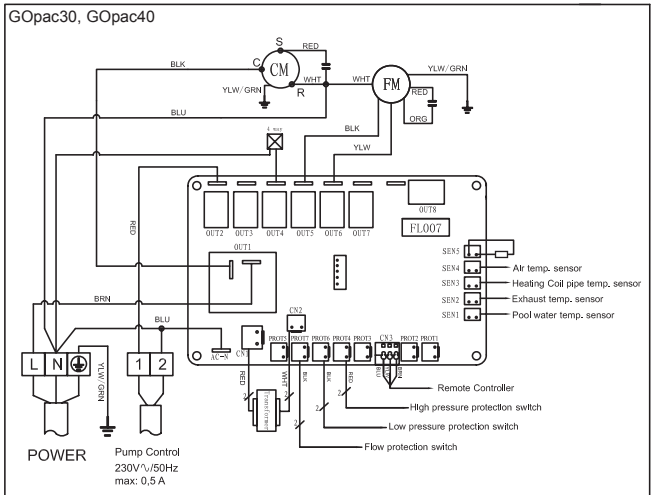

**OBSERVACIONES:**

1. CM : COMPRESOR
2. FM : MOTOR VENTILADOR
3. SEN1 : SONDA DE TEMPERATURA ENTRADA DE AGUA
4. SEN2 : SONDA DE RECIRCULACIÓN DE LOS GASES
5. SEN3 : SONDA DE DESHIELO
6. SEN4 : SONDA DE TEMPERATURA DE AIRE

7. CN3 : CAJA DE MANDO
8. PR0T4 : PRESOSTATO ALTA PRESIÓN
9. PR0T6 : PRESOSTATO BAJA PRESIÓN
10. PR0T7 : DETECTOR DE CAUDAL
11. □ : SALIDA 230V~/ MÁX 0,5 A

## 6. ANEXOS (continuación)

### 6.2 Conexiones prioridad calentamiento Bomba monofásica

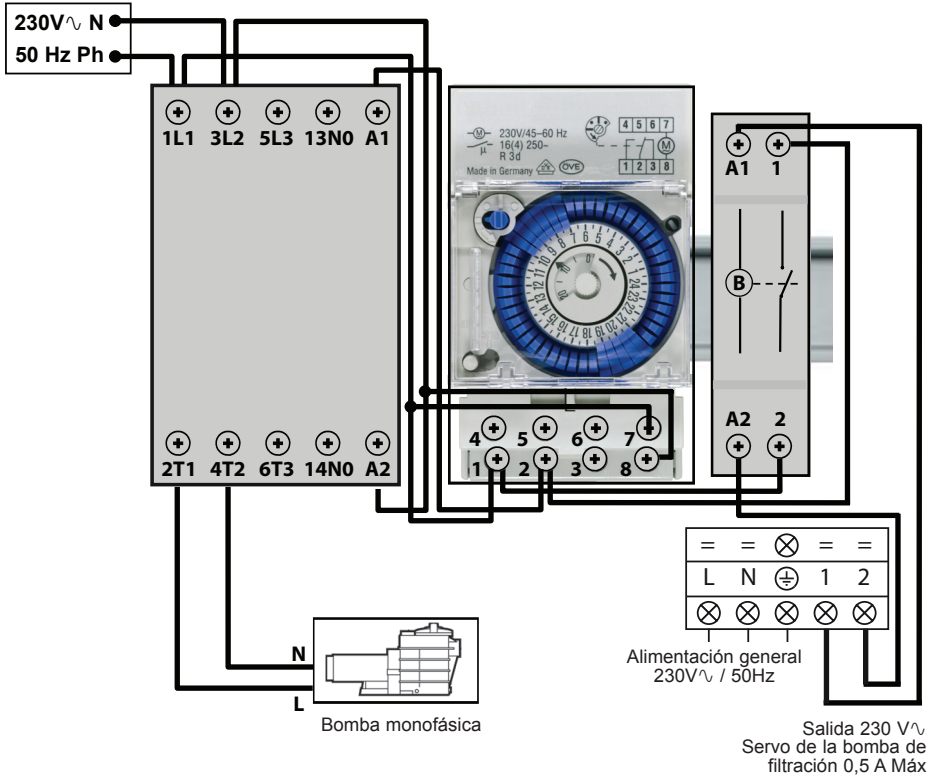

Los bornes 1 y 2 suministran una tensión de 230 V~ cada hora durante 3 min para permitir el arranque forzado de la bomba de filtración en caso de que ésta esté detenida. Si la bomba de calor está solicitada, arrancará y mantendrá la bomba de filtración alimentada para garantizar el caudal de agua en la bomba de calor.



No conecte nunca la alimentación de la bomba de filtración directamente a los bornes 1 y 2.

## 6. ANEXOS (continuación)

### 6.3 Despiece y piezas de recambio

GOpac30 - 40 - 50 - 60

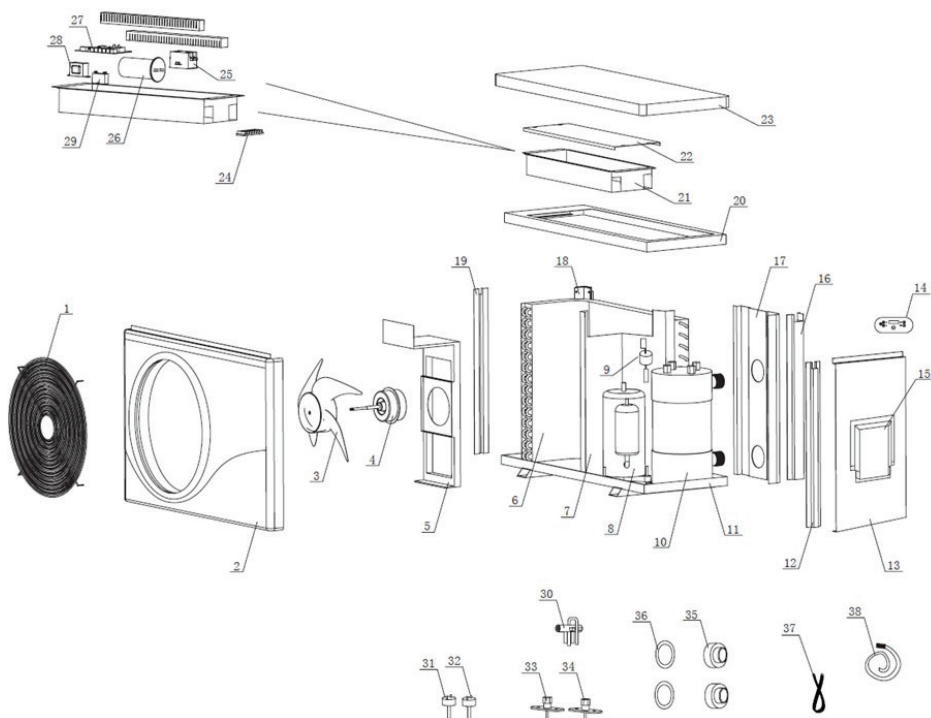



## 6. ANEXOS (continuación)

### Piezas de recambio

#	Descripción	GOpac30	GOpac40	GOpac50	GOpac60
1	Rejilla de protección del ventilador	GPX0299002000	GPX0299014000	GPX0299014000	GPX0299014000
2	Panel delantero	GPX0302020020	GPX0302042010	GPX0302042010	GPX0302042010
3	Hélice ventilador	GPX0701001000	GPX0701003000	GPX0701003000	GPX0701003000
4	Motor ventilador	GPX3202020000	GPX3202080000	GPX3202080000	GPX3202080000
5	Supporto Motore ventilador	GPX0202008020	GPX0202010020	GPX0202050090	GPX0202011020
6	Evaporador de aleta	GPX0101057000	GPX0101053000	GPX0101094000	GPX0101054000
7	Panel de separación	GPX0202009090	GPX0202010090	GPX0202050030	GPX0202011090
8	Compresor	GPX3103105000	GPX3103108000	GPX1303154000	GPX3103113000
9	Detector del caudal de agua	GPX4006060000	GPX4006060000	GPX4006060000	GPX4006060000
10	Condensador de titanio PVC	GPX0103009002	GPX0103014002	GPX0103065008	GPX0103023004
11	Fondo	GPX02020090200	GPX0202010010	GPX0202050010	GPX0202011010
12	Larguero delantero derecho	GPX0202008110	GPX0202010110	GPX0202010110	GPX0202011110
13	Panel derecho	GPX0302020030	GPX0302022070	GPX0302022070	GPX0302023080
14	Regulador	GPX3402022000	GPX3402022000	GPX3402022000	GPX3402022000
15	Trampilla de acceso eléctrico	GPX0302020050	GPX0302020050	GPX0302020050	GPX0302023050
16	Larguero trasero derecho	GPX0202008130	GPX0202010130	GPX0202010130	GPX0202011130
17	Panel posterior	GPX03020210700	GPX0302022050	GPX0302022080	GPX0302023060
18	Larguero trasero izquierdo	GPX0202008120	GPX0202011120	GPX0202011120	GPX0202011127
19	Larguero delantero izquierdo	GPX0202008100	GPX0202010100	GPX0202010100	GPX0202011100
20	Soporte caja eléctrica	GPX0202008030	GPX0202010030	GPX0202050020	GPX0202011030
21	Armario eléctrico	GPX0202008040	GPX0202008040	GPX0202050050	GPX0202011040
22	Panel de protección eléctrica	GPX0202008080	GPX0202008080	GPX0202050060	GPX0202011080
23	Panel superior	GPX0302020010	GPX0302022010	GPX0302022010	GPX0302023010
24	Caja de bornes eléctricos	GPX3901050000	GPX3901050000	GPX3901050000	GPX3901050000
25	Contactador de potencia	/	/	GPX4001002000	GPX4001002000
26	Condensador compresor	GPX4102035000	GPX4102045000	GPX4102050000	GPX4102050000
27	Tarjeta electrónica	GPX3302001000	GPX3302001000	GPX3302001000	GPX3302001000
28	Transformador	GPX3601001000	GPX3601001000	GPX3601001000	GPX3601001000
29	Condensador ventilador	GPX4101002000	GPX4101003000	GPX4101003000	GPX4101003000
30	Válvula 4 vías	GPX0611008000R	GPX0611008000R	GPX0611008000R	GPX0611021000R
31	Presostato de alta presión	GPX4005062000	GPX4005062000	GPX4005062000	GPX4005062000
32	Presostato baja presión	GPX4005012000	GPX4005012000	GPX4005012000	GPX4005012000
33	Toma conexión de alta presión	GPX0608051000	GPX0608051000	GPX0608051000	GPX0608051000
34	Toma conexión de baja presión	GPX0608051000	GPX0608051000	GPX0608051000	GPX0608051000
35	Empalme hidráulico	GPX0399061000	GPX0399061000	GPX0399061000	GPX0399061000
36	Junta de empalme hidráulico	GPX0498005000R	GPX0498005000R	GPX0498005000R	GPX0498005000R
37	Sonda de temperatura	GPX3501001000R	GPX3501001000R	GPX3501001000R	GPX3501001000R
38	Empalme condensador y tubo	GPX0399170000	GPX0399170000	GPX0399170000	GPX0399170000

## 6. ANEXOS (continuación)

### 6.4 Guía de reparación



*Algunas operaciones deben ser realizadas por un técnico capacitado.*

Fallo	Códigos de error	Descripción	Solución
Protección alta presión	EE1	Presión del circuito frigorífico demasiado elevada, o el caudal de agua es demasiado débil..	Comprobar el presostato de alta presión y la presión del circuito frigorífico. Comprobar el caudal de agua. Comprobar el buen funcionamiento del controlador de caudal. Comprobar la apertura de las válvulas de entrada/salida de agua. Comprobar el ajuste del by-pass.
Protección baja presión	EE2	Presión del circuito frigorífico demasiado débil, o el caudal de aire es demasiado débil o el evaporador está obstruido.	Comprobar el presostato de baja presión y la presión del circuito frigorífico para valorar si existe una fuga. Limpiar la superficie del evaporador. Comprobar la velocidad de rotación del ventilador. Comprobar la libre circulación del aire a través del evaporador.
Fallo del detector de caudal	EE3	Caudal de agua insuficiente o detector en cortocircuito o defectuoso.	Comprobar el caudal de agua, el sistema de filtrado y el detector de caudal para ver si presentan otros fallos.
No arranca	EE4	Problema de conexión PCB PROT2	Compruebe las conexiones
Fallo de la sonda de entrada de agua	PP1	El sensor está abierto o presenta un cortocircuito.	Comprobar o reemplazar el sensor.
Fallo de la sonda del compresor	PP2	El sensor está abierto o presenta un cortocircuito.	Comprobar o reemplazar el sensor.
Fallo de la sonda de descongelación	PP3	El sensor está abierto o presenta un cortocircuito.	Comprobar o reemplazar el sensor.
Fallo de la sonda de aspiración	PP4	El sensor está abierto o presenta un cortocircuito.	Comprobar o reemplazar el sensor.
Fallo de la sonda de temperatura exterior	PP5	El sensor está abierto o presenta un cortocircuito.	Comprobar o reemplazar el sensor.
Modo de seguridad	PP7	Temperatura del aire < 0 °C: limita do funcionamiento	
Problema de comunicación	888	Fallo del controlador LED o de la conexión PCB.	Comprobar la conexión de los cables.

## **6. ANEXOS (continuación)**

---

### **6.5 Garantía**

#### **CONDICIONES DE GARANTIA**

La garantía de las bombas de calor GO'pac cubre cualquier vicio de fabricación o de material durante un periodo de dos años a partir de la fecha de compra. Cualquier reclamación de la garantía deberá acompañarse de una prueba de compra que justifique la fecha, por lo que le recomendamos que conserve su factura.

La garantía CEC se limita a la reparación o a la sustitución de los productos defectuosos siempre que hayan sido sometidos a un empleo normal, de acuerdo con las recomendaciones mencionadas en su manual de uso, y siempre que el producto no haya sido modificado de ningún modo y que se haya utilizado únicamente con los componentes y piezas originales. La garantía no cubre los daños debidos al hielo y a los ataques de agentes químicos. Todo gasto de transporte, mano de obra, están excluidos de la garantía. CEC no será responsable bajo ningún concepto de perjuicios directos e indirectos causados por el funcionamiento incorrecto de un producto o de sus accesorios.

Para poder cubrir una garantía y pedir la reparación o la sustitución de un artículo, ponerse en contacto con su vendedor habitual. No se podrá enviar ningún material a CEC sin previo acuerdo por escrito.

Las piezas de repuesto no están cubiertas pro la garantia.



# GAMA

GO'  
pac

## BOMBA DE AQUECIMENTO PARA PISCINAS GO'pac

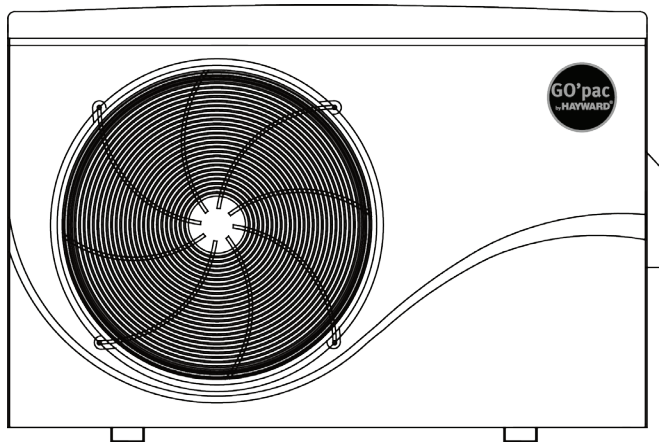

### Manual de instalação e de instruções

# RESUMO

---

<b>1. Prefácio</b>	<b>1</b>
<hr/>	
<b>2. Características técnicas</b>	<b>2</b>
2.1 Dados técnicos da bomba de aquecimento GO'pac	2
2.2 Período de funcionamento	3
2.3 Dimensões	4
<hr/>	
<b>3. Instalação e ligação</b>	<b>5</b>
3.1 Esquema de princípio	5
3.2 Bomba de aquecimento	5
3.3 Ligação hidráulica	6
3.4 Ligação eléctrica	7
3.5 Primeira colocação em serviço	8
3.6 Ajuste do caudal de água	10
<hr/>	
<b>4. Interface do utilizador</b>	<b>11</b>
4.1 Apresentação geral	11
4.2 Ajuste do relógio	13
4.3 Ajuste da função Timer (temporizador)	13
4.4 Ajuste e visualização do ponto de afinação	14
<hr/>	
<b>5. Manutenção e preparação para o inverno</b>	<b>15</b>
5.1 Manutenção	15
5.2 Preparação para o Inverno	15
<hr/>	
<b>6. Anexos</b>	<b>16</b>
6.1 Esquemas eléctricos	16
6.2 Ligações prioridade aquecimento	17
6.3 Vistas explodidas e peças sobressalentes	18
6.4 Guia de resolução de avarias	20
6.5 Garantia	21

Ler atentamente e conservar para consulta posterior.

Este documento deve ser entregue ao proprietário da piscina e deve ser conservado por este em local seguro.

# 1. PREFÁCIO

---

Estamos gratos por ter adquirido esta bomba de aquecimento para piscina da GO'pac. Este produto foi concebido segundo normas de fabrico exigentes para cumprir os níveis de qualidade requeridos. O presente manual inclui todas as informações necessárias relativas à instalação, eliminação de avarias e manutenção. Leia atentamente este manual antes de abrir a unidade ou realizar operações de manutenção na mesma. O fabricante deste produto não será em nenhum caso responsável no caso de lesão do utilizador ou de danos na unidade na sequência de eventuais erros durante a instalação, a eliminação de avarias ou uma manutenção inútil. É essencial seguir sempre as instruções especificadas neste manual. A unidade deve ser instalada por pessoal qualificado.

- As reparações devem ser efectuadas por pessoal qualificado.
- Todas as ligações eléctricas devem ser efectuadas por um electricista profissional qualificado e segundo as normas em vigor no país de instalação cf § 3.4.
- A manutenção e as diferentes operações devem ser realizadas com a frequência e nos momentos recomendados, como especificado no presente manual.
- Utilize apenas peças sobressalentes de origem.
- Qualquer recomendação não cumprida anula a garantia.
- Esta bomba de aquecimento aquece a água da piscina e mantém uma temperatura constante, e não deve ser utilizada para outros fins.

Depois de ter lido este manual, guarde-o para utilização posterior.

Avisos relativos a crianças / pessoas com capacidade física reduzida:

Este equipamento não se destina a ser utilizado por pessoas (nomeadamente crianças) cujas capacidades físicas, sensoriais ou intelectuais são reduzidas, ou por pessoas sem experiência ou conhecimento, a menos que se encontrem sob vigilância ou tenham recebido instruções quanto à utilização do equipamento por parte da pessoa responsável pela sua segurança.

Este produto contém gases com efeito de estufa fluorados que estão enquadrados pelo protocolo de Quioto. Ver Diretiva CE 842/2006.

Tipo de refrigerante: R410A

Valor GWP<sup>(1)</sup>: 1975

Podem ser requeridas inspecções periódicas em função da legislação europeia ou local. Queira contactar o seu distribuidor local para mais informações.

---

(1) Potencial de aquecimento global

## 2. CARACTERÍSTICAS TÉCNICAS

---

### 2.1 Dados técnicos da bomba de aquecimento GO'pac

Modelos	GO'pac	GOpac30	GOpac40	GOpac50	GOpac60
Capacidade calorífica *	kW	6,5	8,8	10,7	12,9
Potência eléctrica consumida	kW	1,2	1,6	1,9	2,3
Corrente de funcionamento *	A	5,5	7,1	8,7	11,9
Tensão de alimentação	V Ph/Hz	230V $\sphericalangle$ 50Hz	230V $\sphericalangle$ 50Hz	230V $\sphericalangle$ 50Hz	230V $\sphericalangle$ 50Hz
Calibre fusível tipo aM	A	8	10	12	16
Disjuntor curvo D	A	10	10	12	16
Número de compressores		1	1	1	1
Tipo de compressor		Rotatif	Rotatif	Rotatif	Rotatif
Número de ventiladores		1	1	1	1
Velocidade de rotação do ventilado	RPM	930/730	850/620	850/620	850/620
Potência do ventilador	W	68/61	115/90	115/90	115/90
Ventilação		Horizontale	Horizontale	Horizontale	Horizontale
Nível de pressão acústica (a 10 metro)	dB(A)	32,6	33,3	34,7	37,2
Ligação hidráulica	mm	50	50	50	50
Débito de água nominal*	m <sup>3</sup> /h	2,9	3,8	4,6	5,2
Perda de carga sob a água (máx)	kPa	3,5	4,0	4,3	4,8
Dimensões da unidade (C//h)	mm	801/311/558	961/316/658	961/316/658	961/396/658
Dimensões da unidade embalada (C//h)	mm	880/365/600	1040/365/700	1040/365/700	1040/435/700
Peso líquido / peso da unidade embalada	kg	42/49	55/63	60/68	70/80

\* Valor a +/- 5% nas condições seguintes: Temperatura exterior = 26°C / HR = 81,5% / Temperatura de entrada de água = 26°C.



## 2. CARACTERÍSTICAS TÉCNICAS (continuação)

---

### 2.2 Período de funcionamento

Utilizar a bomba de aquecimento nos seguintes intervalos de temperatura e humidade para assegurar um funcionamento seguro e eficaz.

	Modo de aquecimento 
Temperatura exterior	0°C ~ +43°C
Temperatura da água	+12°C ~ +35°C
Humidade relativa	< 87%
Intervalo de regulação do ponto de afinação	+18°C ~ +35°C



***Se a temperatura e a humidade não corresponderem a estas condições, podem disparar os dispositivos de segurança e a bomba de aquecimento pode deixar de funcionar.***

## 2. CARACTERÍSTICAS TÉCNICAS (continuação)

### 2.3 Dimensões

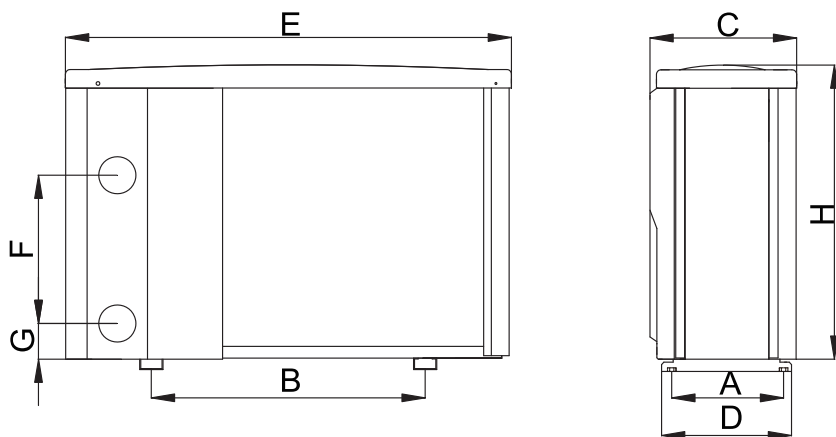

Unidad : mm

Indicação Modelos	A	B	C	D	E	F	G	H
GOpac30	234	429	311	278	801	220	76	558
GOpac40	234	590	316	278	961	280	77	658
GOpac50	234	590	316	278	961	320	77	658
GOpac60	312	590	396	357	961	310	77	658

## 3. INSTALAÇÃO E LIGAÇÃO

### 3.1 Esquema de princípio

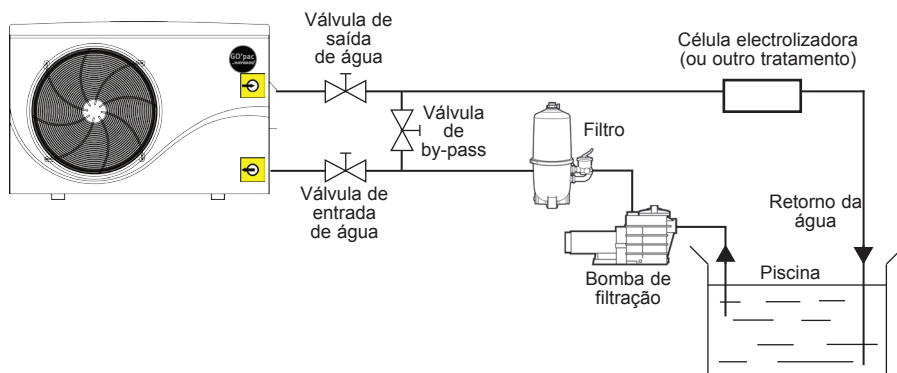

Nota: A bomba de aquecimento está fornecida sem qualquer equipamento de tratamento ou filtração. Os elementos presentes no esquema são peças a fornecer pelo instalador.

### 3.2 Bomba de aquecimento



**Colocar a bomba de aquecimento no exterior e fora de qualquer local técnico fechado.**

**Colocada sob abrigo, devem ser respeitadas as distâncias mínimas prescritas abaixo a fim de evitar qualquer risco de recirculação de ar e de degradação dos desempenhos globais da bomba de aquecimento.**

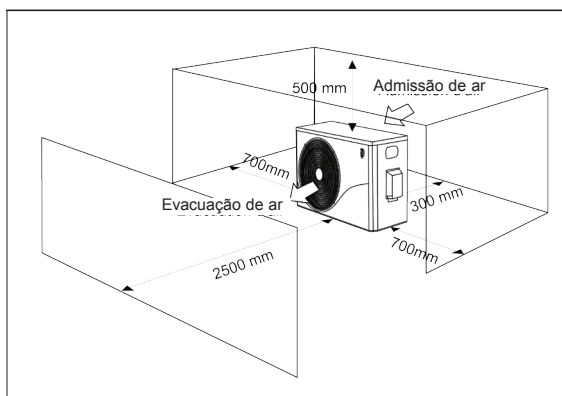

### 3. INSTALAÇÃO E LIGAÇÃO (continuação)

---



**Instalar de preferência a bomba de calor sobre uma laje de betão dessolidarizada ou uma caixa de fixação prevista para este efeito e montar a bomba de aquecimento sobre os blocos amortecedores fornecidos (parafusos e anilhas não fornecidos).**

**Distância máxima de instalação entre a bomba de aquecimento e a piscina 15 metros.**

**Comprimento total ida e volta das canalizações hidráulicas 30 metros.**

**Isolar as canalizações hidráulicas de superfície e enterradas.**

#### 3.3 Ligação hidráulica

A bomba de aquecimento está fornecida com duas uniões de 50 mm de diâmetro. Utilizar tubo PVC para canalização hidráulica Ø 50 mm. Ligar a entrada de água da bomba de aquecimento à conduta proveniente do grupo de filtração e, em seguida, ligar a saída de água da bomba de aquecimento à conduta de água que segue para a bacia (consultar esquema abaixo).

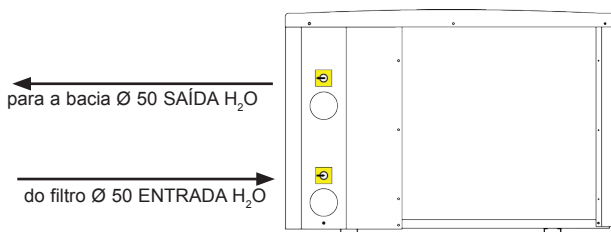

Instalar uma válvula dita de “by-pass” entre a entrada e a saída da bomba de aquecimento.



**Se for utilizado um distribuidor automático, deve obrigatoriamente ser instalado após a bomba de aquecimento a fim de proteger o condensador Titane contra uma concentração demasiado elevada de produto químico.**



**Tenha o cuidado de instalar a bomba de by-pass e as uniões fornecidas ao nível de entrada e saída de água da unidade, a fim de simplificar a purga durante o período de Inverno, facilitar o acesso ou a respectiva desmontagem para manutenção.**

### 3. INSTALAÇÃO E LIGAÇÃO (continuação)

#### 3.4 Ligação eléctrica



**A instalação eléctrica e a cablagem deste equipamento devem estar em conformidade com a regras de instalação locais em vigor.**

F	NF C15-100	GB	BS7671:1992
D	DIN VDE 0100-702	EW	EVHS-HD 384-7-702
A	ÖVE 8001-4-702	H	MSZ 2364-702/1994/MSZ 10-553 1/1990
E	UNE 20460-7-702 1993, RECBT ITC-BT-31 2002	M	MSA HD 384-7-702.S2
IRL	Wiring Rules + IS HD 384-7-702	PL	PN-IEC 60364-7-702:1999
I	CEI 64-8/7	CZ	CSN 33 2000 7-702
LUX	384-7.702 S2	SK	STN 33 2000-7-702
NL	NEN 1010-7-702	SLO	SIST HD 384-7-702.S2
P	RSIUEE	TR	TS IEC 60364-7-702



**Verifique que a alimentação eléctrica disponível e a frequência da rede correspondem à corrente de funcionamento requerida, tendo em conta a localização específica do equipamento, e a corrente necessária para alimentar qualquer outro aparelho ligado ao mesmo circuito.**

**GOpac30 230 V $\sim$  +/- 10 % 50 Hz 1 Fase**

**GOpac40 230 V $\sim$  +/- 10 % 50 Hz 1 Fase**

**GOpac50 230 V $\sim$  +/- 10 % 50 Hz 1 Fase**

**GOpac60 230 V $\sim$  +/- 10 % 50 Hz 1 Fase**

**Observe o esquema de cablagem correspondente em anexo.**

**A caixa de ligações encontra-se do lado direito da unidade. Três ligações destinam-se à alimentação eléctrica, e duas ao comando da bomba de filtração (Servocomando).**

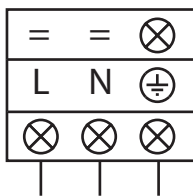

Alimentação geral  
230V $\sim$  / 50Hz

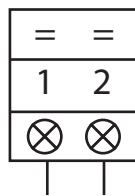

Saída 230V $\sim$  Máx 0,5 A  
Prioridade aquecimento

### 3. INSTALAÇÃO E LIGAÇÃO (continuação)

---



**A linha de alimentação eléctrica deve ser dotada, de maneira apropriada, de um dispositivo de protecção fusível do tipo alimentação de motor (aM) ou disjuntor curvo D bem como de um disjuntor diferencial de 30mA (ver tabela anexa).**

Modelos		GOpac30	GOpac40	GOpac50	GOpac60
Alimentação eléctrica	V/Ph/Hz	230V $\surd$ 50Hz	230V $\surd$ 50Hz	230V $\surd$ 50Hz	230V $\surd$ 50Hz
Calibre fusível tipo aM	A	8	10	12	16
Disjuntor curvo D	A	10	10	12	16
Secção de cabo	mm <sup>2</sup>	3G2,5 3 x 2,5	3G2,5 3 x 2,5	3G2,5 3 x 2,5	3G2,5 3 x 2,5



**Utilizar o cabo de alimentação do tipo RO 2V / R 2V ou equivalente.**



**As secções de cabo são fornecidas para um comprimento máximo de 25 m. Devem no entanto ser verificadas e adaptadas em função das condições de instalação.**



**Tenha sempre o cuidado de interromper a alimentação principal antes de abrir a caixa de comando eléctrico.**

#### 3.5 Primeira colocação em serviço

Procedimento de arranque - uma vez a instalação terminada, seguir e respeitar as etapas seguintes:

- 1) Faça rodar o ventilador manualmente a fim de verificar que pode rodar livremente, e que a hélice está correctamente fixada no veio do motor.
- 2) Assegure-se que a unidade está correctamente ligada à alimentação principal (ver esquema de cablagem em anexo).
- 3) Active a bomba de filtração.
- 4) Verifique que todas as válvulas de água estão abertas, e que a água flui para a unidade antes de passar ao modo de aquecimento ou refrigeração.
- 5) Verifique que o tubo de purga de condensados está correctamente fixado e não apresenta nenhuma obstrução.
- 6) Active a alimentação eléctrica destinada à unidade, depois prima a tecla Marche/Arrêt (Marcha/Paragem)  no painel de comando.

### 3. INSTALAÇÃO E LIGAÇÃO (continuação)

---

- 7) Verifique que não aparece nenhum código de ALARME quando a unidade está ON (Ligado) (ver guia de resolução de avarias).
- 8) Ajuste o débito de água com a ajuda da válvula de by-pass, conforme previsto respectivamente para cada modelo.
- 9) Após um funcionamento de alguns minutos, verifique que o ar que sai da unidade é refrigerado (entre 5 e 10°C).
- 10) Com a unidade em serviço, desactive a bomba de filtração. A unidade deve parar automaticamente e apresentar o código de erro EE3.
- 11) Faça funcionar a unidade e a bomba da piscina 24 horas sobre 24, até que seja atingida a temperatura da água pretendida. Quando a temperatura de entrada de água atingir o valor de afinação, a unidade pára. Volta então a arrancar automaticamente (desde que a bomba da piscina esteja em serviço) se a temperatura da piscina for inferior em pelo menos 1,5°C à temperatura regulada.

**Controlador de caudal** - A unidade é dotada de um controlador de débito que activa a bomba de calor quando a bomba de filtração da piscina está em serviço, e desactiva-a quando a bomba de filtração está fora de serviço. Por falta de água, aparece no regulador o código de alarme EE3 (Ver § 6.4).

**Temporização** - a unidade integra uma temporização de 3 minutos, a fim de proteger os componentes do circuito de comando, eliminar qualquer instabilidade em termos de re-arranque e qualquer interferência ao nível do contactor. Graças a esta temporização, a unidade volta a arrancar automaticamente cerca de 3 minutos após qualquer corte do circuito de comando. Mesmo um corte de corrente de curta duração activa a temporização de arranque.

### 3. INSTALAÇÃO E LIGAÇÃO (continuação)

---

#### 3.6 Ajuste do caudal de água

Com as válvulas de entrada e saída de água abertas, ajustar a válvula de “by-pass” (ver esquema de princípio § 3.1) e ajustar a regulação de acordo com a tabela seguinte.

Modelos		GOpac30	GOpac40	GOpac50	GOpac60
Intervalo de caudal	m <sup>3</sup> /h	2,5 – 4	3 – 5	4 – 6	5 – 7
Caudal recomendado	m <sup>3</sup> /h	2,9	3,2	4,6	5,2
Caudal máximo permitido	m <sup>3</sup> /h	4	5	6	7

Nota: A abertura da válvula de “by-pass” provoca um débito menor, logo um aumento da  $\Delta T$ .

O fecho da válvula de “by-pass” provoca um débito maior, logo uma diminuição da  $\Delta T$ .



## 4. INTERFACE DO UTILIZADOR

---

### 4.1 Apresentação geral

A bomba de aquecimento está equipada com um painel de comando ligado electricamente e pré-regulado de fábrica em modo de aquecimento.

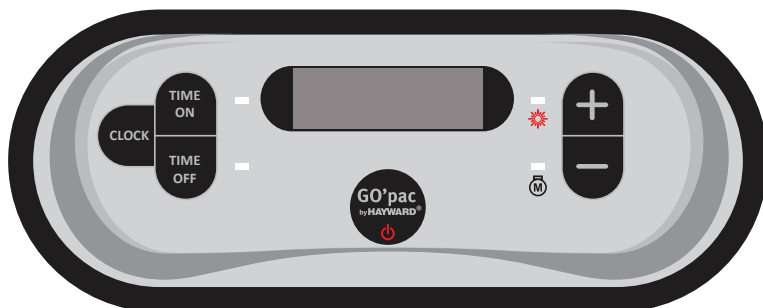

#### Legenda



Tecla de Marcha/Paragem



Símbolo Modo Aquecimento



Indicador de funcionamento do compressor



Regulação do relógio



Regulação Timer funcionamento/paragem



Aumentar/Diminuir

## 4. INTERFACE DO UTILIZADOR (continuação)

---

### Modo OFF (desligado)

Quando a bomba de aquecimento está em espera (Modo OFF), a hora aparece no ecrã do regulador.

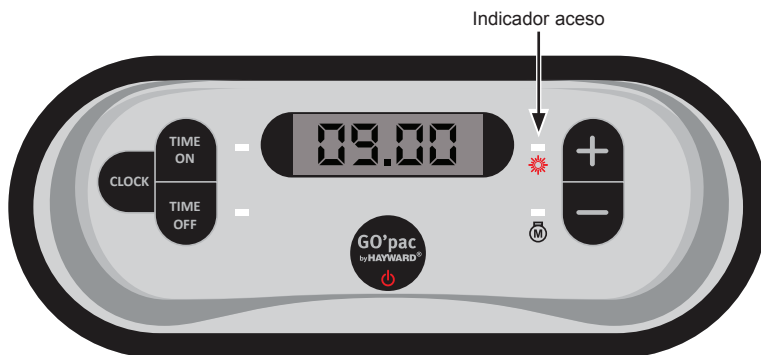

### Modo ON (ligado)



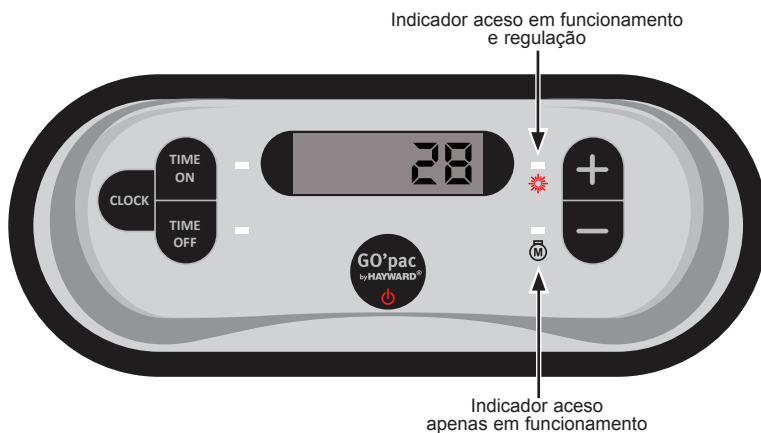



Quando a bomba de aquecimento está em funcionamento ou em regulação (Modo ON) as temperaturas de entrada de água está apresentada no ecrã do regulador.



## 4. INTERFACE DO UTILIZADOR (continuação)

---









### 4.2 Ajuste do relógio

- 1) Certifique-se de que a bomba está parada.
- 2) Pressionar uma vez em , as horas piscam.
- 3) Ajuste as horas com os botões  ou .
- 4) Pressionar novamente  para ajustar os minutos com os botões  ou .
- 5) Pressionar  para validar.

### 4.3 Ajuste da função Timer (temporizador)

O ajuste desta função é necessária caso pretenda fazer funcionar a bomba de aquecimento por um período mais curto que o definido pelo relógio de filtração. Pode assim programar um arranque diferido e um arranque antecipado ou simplesmente impedir um intervalo horário de funcionamento (por exemplo a noite). Certifique-se antecipadamente de que ajustou bem o relógio

#### Programação do Arranque (Timer ON) / Marcha









- 1) Pressionar , a hora pisca.
- 2) Pressionar , as horas piscam. Ajuste as horas com os botões  .
- 3) Pressionar  para ajustar os minutos com os botões  .
- 4) Pressionar  para validar.  
Um indicador verde indica que o Timer ON está ativado.

Nota : O registo está automático ao fim de 25 s sem acção.

## 4. INTERFACE DO UTILIZADOR (continuação)





---

### Programação da Paragem (Timer OFF) / Paragem

- 1) Pressionar  , a hora pisca.
- 2) Pressionar  , as horas piscam. Ajuste as horas com os botões  .
- 3) Pressionar  para ajustar os minutos com os botões  .
- 4) Pressionar  para validar.  
Um indicador cor de laranja indica que o Timer ON está ativado.



Nota : O registo está automático ao fim de 25 s sem acção.

### Supressão dos Temporizadores (Timer ON et OFF) / Paragem e Marcha

- 1) Pressionar  .
- 2) Pressionar  para suprimir a programação, o indicador apaga-se
- 3) Pressionar  .
- 4) Pressionar  para suprimir a programação, o indicador apaga-se



## 4.4 Ajuste e visualização do ponto de afinação (Temperatura da água pretendida)

### Em Modo “ON”

Pressionar os botões  ou  para definir o ponto de afinação pretendido.  
O ajuste efectua-se com uma precisão de 1°C.



***É recomendável nunca ultrapassar a temperatura de 30°C para evitar a alteração das juntas.***

Nota : Em funcionamento basta pressionar a tecla  ou  para visualizar ou modificar o ponto de afinação.

## 5. MANUTENÇÃO E PREPARAÇÃO PARA O INVERNO

---

### 5.1 Manutenção

Estas operações de manutenção devem ser realizadas 1 vez por ano a fim de garantir a longevidade e o bom funcionamento da bomba de aquecimento.

- Limpar o evaporador com a ajuda de uma escova macia ou jacto de ar ou água (**Atenção, nunca utilizar um aspersor de alta pressão**).
- Verificar o bom escoamento dos condensados.
- Verificar o aperto das ligações hidráulicas e eléctricas
- Verificar a estanqueidade hidráulica do condensador.



***Antes de qualquer operação de manutenção a bomba de aquecimento deve ser desligada de qualquer fonte de corrente eléctrica. As operações de manutenção devem ser realizadas unicamente por pessoal qualificado e habilitado para manipular fluidos de refrigeração.***

### 5.2 Preparação para o Inverno

- Colocar a bomba de aquecimento em Modo “OFF”.
- Cortar a alimentação da bomba de aquecimento.
- Esvaziar o condensador com a ajuda do dreno para evitar qualquer risco de degradação. (risco importante de congelação).
- Fechar a válvula de “by-pass” e desapertar as uniões de entrada/saída.
- Expulsar ao máximo a água residual do condensador com a ajuda de uma pistola de ar.
- Obturar a entrada e a saída de água na bomba de aquecimento para evitar a entrada de corpos estranhos.
- Cobrir a bomba de aquecimento com a capa de Inverno prevista para este efeito.



***Qualquer dano ocasionado por deficiente preparação para o Inverno implica a anulação da garantia.***

## 6. ANEXOS

### 6.1 Esquemas elétricos

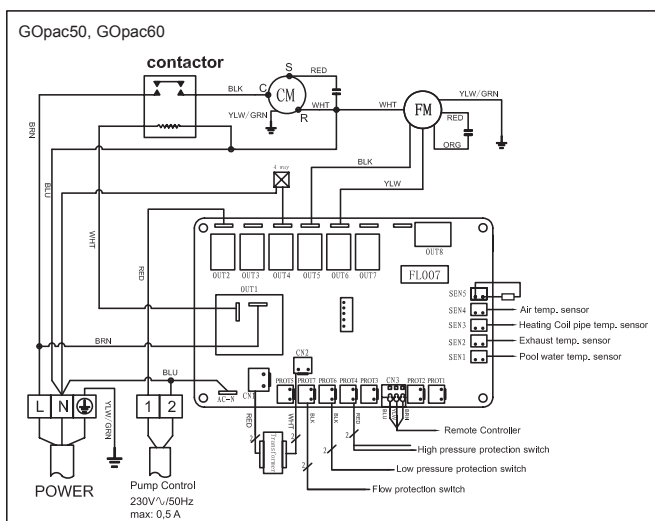
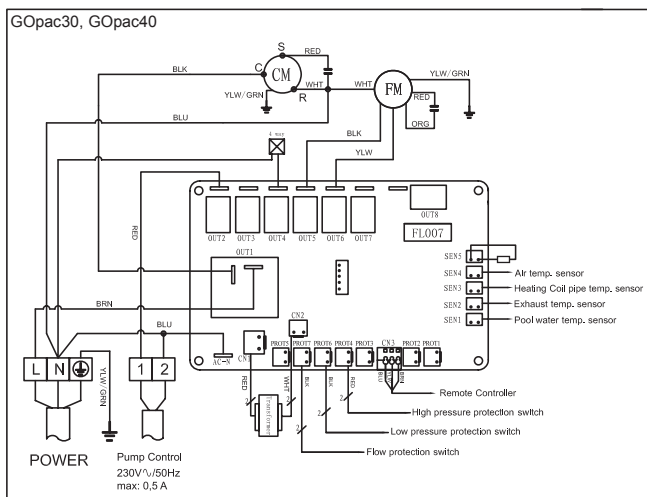

#### OBSERVAÇÕES :

1. CM : COMPRESSOR
2. FM : MOTOR VENTILADOR
3. SEN1 : SONDA DE TEMPERATURA ENTRADA DE ÁGUA
4. SEN2 : SONDA DE DESCARGA DOS GASES
5. SEN3 : SONDA DE DESCONGELAMENTO
6. SEN4 : SONDA DE TEMPERATURA DE AR

7. CN3 : CAIXA DE COMANDO
8. PR0T4 : PRESSÓSTATO ALTA PRESSÃO
9. PR0T6 : PRESSÓSTATO BAIXA PRESSÃO
10. PR0T7 : DETETOR DE CAUDAL
11. 11 : SAÍDA 230V~/ MÁX 0,5 A

## 6. ANEXOS (continuação)

### 6.2 Ligações prioridade aquecimento Bomba monofásica

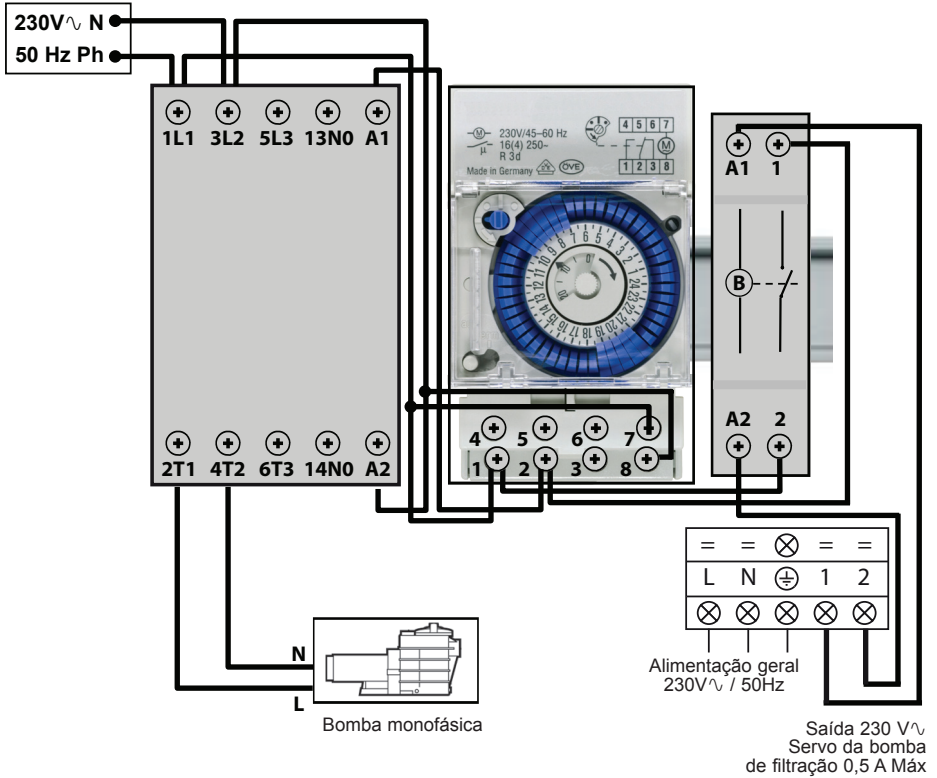

Os terminais 1 e 2 libertam uma tensão de 230 V $\sim$  a todas as horas, durante 3 min., para permitir o arranque forçado da bomba de filtração, se esta última estiver parada. Se a bomba de calor o solicitar, ela iniciará e manterá a bomba de filtração alimentada para garantir o fluxo de água na bomba de calor.



Nunca conecte a alimentação da bomba de filtração directamente sobre os terminais 1 e 2.

## 6. ANEXOS (continuação)

### 6.3 Vistas explodidas e peças sobressalentes

GOpac30 - 40 - 50 - 60

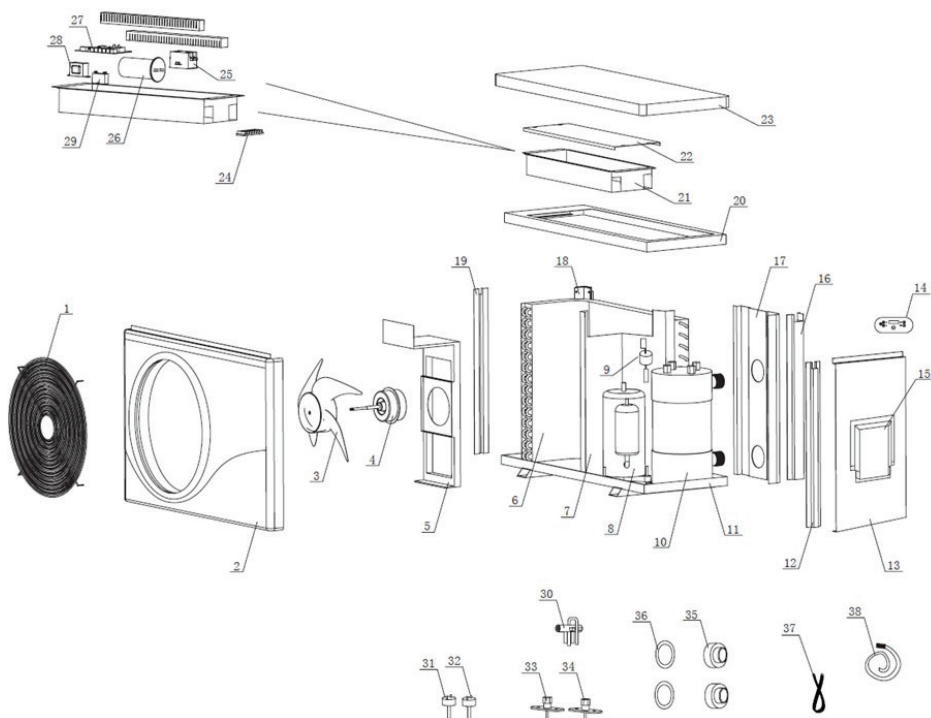



## 6. ANEXOS (continuação)

### Peças sobressalentes

#	Descrição	GOpac30	GOpac40	GOpac50	GOpac60
1	Grelha de protecção do ventilador	GPX0299002000	GPX0299014000	GPX0299014000	GPX0299014000
2	Painel frontal	GPX0302020020	GPX0302042010	GPX0302042010	GPX0302042010
3	Hélice ventilador	GPX0701001000	GPX0701003000	GPX0701003000	GPX0701003000
4	Motor ventilador	GPX3202020000	GPX3202080000	GPX3202080000	GPX3202080000
5	Suporte Motor ventilador	GPX0202008020	GPX0202010020	GPX0202050090	GPX0202011020
6	Evaporador de alheta	GPX0101057000	GPX0101053000	GPX0101094000	GPX0101054000
7	Painel de separação	GPX0202009090	GPX0202010090	GPX0202050030	GPX0202011090
8	Compressor	GPX3103105000	GPX3103108000	GPX1303154000	GPX3103113000
9	Detector de débito de água	GPX4006060000	GPX4006060000	GPX4006060000	GPX4006060000
10	Condensador Titane PVC	GPX0103009002	GPX0103014002	GPX0103065008	GPX0103023004
11	Fundo	GPX02020090200	GPX0202010010	GPX0202050010	GPX0202011010
12	Montagem dianteira direita	GPX0202008110	GPX0202010110	GPX0202010110	GPX0202011110
13	Painel direito	GPX0302020030	GPX0302022070	GPX0302022070	GPX0302023080
14	Regulador	GPX3402022000	GPX3402022000	GPX3402022000	GPX3402022000
15	Alçapão de acesso eléctrico	GPX0302020050	GPX0302020050	GPX0302020050	GPX0302023050
16	Montagem traseira direita	GPX0202008130	GPX0202010130	GPX0202010130	GPX0202011130
17	Painel traseiro	GPX03020210700	GPX0302022050	GPX0302022080	GPX0302023060
18	Montagem traseira esquerda	GPX0202008120	GPX0202011120	GPX0202011120	GPX0202011127
19	Montagem dianteira esquerda	GPX0202008100	GPX0202010100	GPX0202010100	GPX0202011100
20	Suporte quadro elétrico	GPX0202008030	GPX0202010030	GPX0202050020	GPX0202011030
21	Bastidor eléctrico	GPX0202008040	GPX0202008040	GPX0202050050	GPX0202011040
22	Painel de protecção eléctrica	GPX0202008080	GPX0202008080	GPX0202050060	GPX0202011080
23	Painel superior	GPX0302020010	GPX0302022010	GPX0302022010	GPX0302023010
24	Terminal elétrico	GPX3901050000	GPX3901050000	GPX3901050000	GPX3901050000
25	Contador de potência	/	/	GPX4001002000	GPX4001002000
26	Condensador compressor	GPX4102035000	GPX4102045000	GPX4102050000	GPX4102050000
27	Placa electrónica	GPX3302001000	GPX3302001000	GPX3302001000	GPX3302001000
28	Transformador	GPX3601001000	GPX3601001000	GPX3601001000	GPX3601001000
29	Condensador ventilador	GPX4101002000	GPX4101003000	GPX4101003000	GPX4101003000
30	Válvula de 4 vias	GPX0611008000R	GPX0611008000R	GPX0611008000R	GPX0611021000R
31	Pressóstato alta pressão	GPX4005062000	GPX4005062000	GPX4005062000	GPX4005062000
32	Pressóstato baixa pressão	GPX4005012000	GPX4005012000	GPX4005012000	GPX4005012000
33	Tomada ligação alta pressão	GPX0608051000	GPX0608051000	GPX0608051000	GPX0608051000
34	Tomada ligação baixa pressão	GPX0608051000	GPX0608051000	GPX0608051000	GPX0608051000
35	Ligação hidráulica	GPX0399061000	GPX0399061000	GPX0399061000	GPX0399061000
36	Junta ligação hidráulica	GPX0498005000R	GPX0498005000R	GPX0498005000R	GPX0498005000R
37	Sonda de temperatura	GPX3501001000R	GPX3501001000R	GPX3501001000R	GPX3501001000R
38	Ligação condensado e tubo	GPX0399170000	GPX0399170000	GPX0399170000	GPX0399170000

## 6. ANEXOS (continuação)

### 6.4 Guia de resolução de avarias



*Certas operações devem ser realizadas por um técnico habilitado.*

Avaria	Códigos de erro	Descrição	Solução
Protecção alta pressão	EE1	Pressão do circuito refrigerador demasiado elevada, ou caudal de água demasiado fraco, ou evaporador obstruído.	Verificar o pressóstato de alta pressão e a pressão do circuito refrigerador. Verificar o débito de água. Verificar o bom funcionamento do controlador de débito. Verificar a abertura das válvulas de entrada/saída de água. Verificar a regulação da válvula de by-pass.
Protecção baixa pressão	EE2	Pressão do circuito de refrigeração demasiado fraca, ou débito de ar demasiado fraco ou evaporador obstruído.	Verificar o pressóstato de baixa pressão de baixa pressão e a pressão do circuito refrigerador para avaliar se existe fuga. Limpar a superfície do evaporador. Verificar a velocidade de rotação do ventilador. Verificar a livre circulação de ar através do evaporador.
Defeito detector de caudal	EE3	Débito de água insuficiente ou detector em curto-circuito ou avariado	Verificar o débito de água, a bomba de filtração e o detector de débito para ver se apresentam eventuais anomalias de funcionamento.
Não arranca	EE4	Problema de ligação no PCB PROT2	Verificar as ligações
Defeito sonda de entrada de água	PP1	O sensor está aberto ou apresenta curto-circuito.	Verificar ou substituir o sensor.
Defeito sonda de compressor	PP2	O sensor está aberto ou apresenta curto-circuito.	Verificar ou substituir o sensor.
Avaria sonda de descongelação	PP3	O sensor está aberto ou apresenta curto-circuito.	Verificar ou substituir o sensor.
Defeito sonda de aspiração	PP4	O sensor está aberto ou apresenta curto-circuito.	Verificar ou substituir o sensor.
Defeito sonda temperatura exterior	PP5	O sensor está aberto ou apresenta curto-circuito.	Verificar ou substituir o sensor.
Modo segurança	PP7	Temperatura do ar < 0 °C: limite de funcionamento	
Problema de comunicação	888	Anomalia de funcionamento do controlador LED ou da ligação PCB.	Verificar a ligação dos cabos.

## **6. ANEXOS (continuação)**

---

### **6.5 Garantia**

#### **CONDIÇÕES DE GARANTIA**

As bombas de calor GO'pac são garantidas contra todos os vícios de fabrico ou de matéria durante um período de dois anos a contar da data de aquisição. Qualquer pedido de garantia deverá ser acompanhado de uma prova de compra comprovando a sua data. Recomendamos assim que conserve a sua factura.

A garantia CEC limita-se á reparação ou à substituição dos produtos defeituosos desde que tenham sido submetidos a uma emprego normal, de acordo com as prescrições recomendadas no respectivo manual de utilização, que o produto não tenha sido alterado e que tenha sido utilizado unicamente com componentes e peças de origem. Os danos imputáveis ao gelo e aos ataques de agentes químicos não são garantidos.

São excluídas da garantia todas as demais despesas (transporte, mão-de-obra, etc.). A CEC não poderá ser tida como responsável por qualquer dano directo ou indirecto derivado do funcionamento incorrecto de um produto.

Para beneficiar de uma garantia e pedir a reparação ou a substituição de um artigo, dirija-se aos seu concessionário. Não será aceite qualquer devolução de material da CEC sem o nosso acordo prévio por escrito.

As peças de desgaste não são cobertas pela garantia.



# PRODUKTSEGMENT

GO'  
pac

## HEIZPUMPENANLAGE FÜR EIN SCHWIMMBECKEN GO'pac

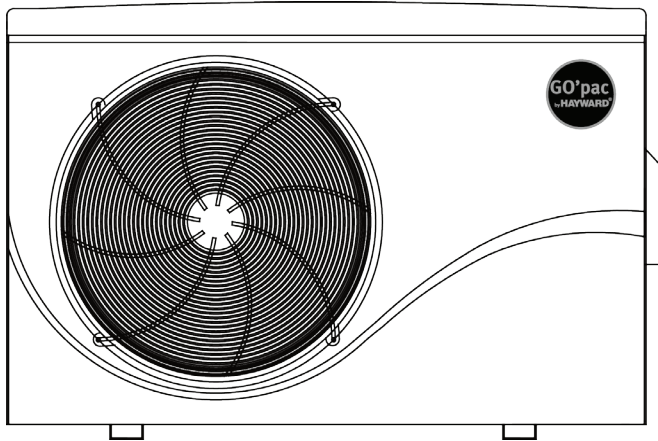

Einbau- & Anleitungshandbuch

# INHALTSVERZEICHNIS

---

<b>1. Vorwort</b>	<b>1</b>
<hr/>	
<b>2. Technische Eigenschaften</b>	<b>2</b>
2.1 Technische Angaben zur Heizpumpenanlage GO'pac	2
2.2 Betriebsbereich	3
2.3 Maße	4
<hr/>	
<b>3. Installation und anschluss</b>	<b>5</b>
3.1 Schematische Darstellung	5
3.2 Heizpumpenanlage	5
3.3 Hydraulischer Anschluss	6
3.4 Elektrischer Anschluss	7
3.5 Erste Inbetriebnahme	8
3.6 Einstellung des Wasserdurchsatzes	10
<hr/>	
<b>4. Benutzeroberfläche</b>	<b>11</b>
4.1 Allgemeine Darstellung	11
4.2 Einstellung der Uhr	13
4.3 Einstellung der Timer-Funktion	13
4.4 Einstellung und Anzeige des Sollwerts	14
<hr/>	
<b>5. Wartung und Winterzeit</b>	<b>15</b>
5.1 Wartung	15
5.2 Winterzeit	15
<hr/>	
<b>6. Anhang</b>	<b>16</b>
6.1 Stromtafel	16
6.2 Vorrangige Heizanschlüsse	17
6.3 Explosionszeichnungen und Einzelteile	18
6.4 Anleitung zur Fehlerbehebung	20
6.5 Garantie	21

Aufmerksam lesen und für einen späteren Gebrauch aufzubewahren.

Dieses Dokument ist dem Eigentümer des Schwimmbeckens zu übergeben und muss von diesem an einem sicheren Ort aufbewahrt werden.

# 1. VORWOT

---

Wir bedanken uns bei Ihnen für den Kauf dieser Heizpumpenanlage für ein Schwimmbecken der Marke GO'pac. Dieses Produkt wurde unter strikter Einhaltung der Herstellungsrichtlinien gefertigt, um dem Niveau der erforderlichen Qualität gerecht zu werden. Das vorliegende Handbuch beinhaltet alle notwendigen Informationen zur Installation, zur Fehlerbehebung und zur Wartung. Lesen Sie dieses Handbuch aufmerksam durch, bevor Sie die Anlage öffnen oder Wartungsarbeiten durchführen. Der Hersteller dieses Produkts übernimmt keinerlei Haftung bei Personen- oder Sachschäden an der Anlage, die infolge einer unsachgemäßen Installation, einer unbefugten Fehlerbehebung oder einer unnötigen Wartung, entstehen. Es ist wichtig, den in diesem Handbuch beschriebenen Anleitungen stets Folge zu leisten. Die Anlage muss von einem qualifizierten Fachmann installiert werden.

- Reparaturen dürfen nur von einem Fachmann durchgeführt werden.
- Alle Elektroanschlüsse müssen von einem qualifizierten Elektriker gemäß der in dem Land, in dem die Anlage installiert wird, geltenden Richtlinien durchgeführt werden, s. § 3.4.
- Die Wartung und die verschiedenen Betriebsabläufe müssen gemäß den in diesem Handbuch beschriebenen Zeiträumen und Häufigkeiten durchgeführt werden.
- Benutzen Sie ausschließlich Originalersatzteile.
- Im Falle einer Nichtbeachtung dieser Anweisungen erlischt der Garantieanspruch.
- Diese Heizpumpenanlage für ein Schwimmbecken erwärmt das Wasser im Schwimmbad und hält eine konstante Temperatur. Sie darf nicht zu anderen Zwecken genutzt werden.

Nachdem Sie dieses Handbuch gelesen haben, halten Sie es stets zum Nachschlagen bereit.

Warnhinweise bezüglich Kinder / Personen mit eingeschränkten körperlichen Fähigkeiten:

Dieses Gerät wurde nicht konzipiert, um von Personen (insbesondere Kindern), deren körperlichen, sensorischen oder geistigen Fähigkeiten eingeschränkt sind, bzw. von Personen, denen es an Erfahrung oder Wissen mangelt, benutzt zu werden, sofern diese nicht unter der Aufsicht einer für ihre Sicherheit verantwortlichen Person stehen oder eine Einweisung in die Nutzung dieses Gerätes durch eben diese erhalten haben.

Dieses Produkt enthält gemäß dem Kyoto-Protokoll Gase mit Treibhauseffekt.

Siehe Verordnung EG Nr. 842/2006. Art des Kühlmittels: R410A

Höhe des Valeur GWP <sup>(1)</sup>: 1975

Regelmäßige Inspektionen des Austritts von Kühlmittel können gemäß der europäischen Gesetzgebung oder der des jeweiligen Landes verlangt werden. Für weitere Informationen kontaktieren Sie bitte Ihren Händler vor Ort.

---

(1) Möglichkeit der globalen Erwärmung

## 2. TECHNISCHE EIGENSCHAFTEN

### 2.1 Technische Angaben zur Heizpumpenanlage GO'pac

Modelle	GO'pac	GOpac30	GOpac40	GOpac50	GOpac60
Wärmeerzeugende Kapazität *	kW	6,5	8,8	10,7	12,9
Elektrische Antriebsleistung	kW	1,2	1,6	1,9	2,3
Funktionsweise *	A	5,5	7,1	8,7	11,9
Versorgungsspannung	V Ph/Hz	230V~ 50Hz	230V~ 50Hz	230V~ 50Hz	230V~ 50Hz
Sicherungsdurchmesser Typ aM	A	8	10	12	16
Leistungsschalter Kurve D	A	10	10	12	16
Kompressorennummer		1	1	1	1
Kompressortyp		Rotatif	Rotatif	Rotatif	Rotatif
Anzahl der Gebläse		1	1	1	1
Rotationsgeschwindigkeit des Gebläses	RPM	930/730	850/620	850/620	850/620
Stärke der Gebläse	W	68/61	115/90	115/90	115/90
Gebläse		Horizontale	Horizontale	Horizontale	Horizontale
Geräuschdruckpegel (bei 10 Meter)	dB(A)	32,6	33,3	34,7	37,2
Hydraulikanschluss	mm	50	50	50	50
Nominaler Wasserdurchsatz*	m <sup>3</sup> /h	2,9	3,8	4,6	5,2
Verlust der Last auf dem Wasser (max.)	kPa	3,5	4,0	4,3	4,8
Reinmaße der Anlage (Länge/Breite/Höhe)	mm	801/311/558	961/316/658	961/316/658	961/396/658
Maße der verpackten Anlage (Länge/Breite/Höhe)	mm	880/365/600	1040/365/700	1040/365/700	1040/435/700
Nettogewicht / Gewicht der verpackten Anlage	kg	42/49	55/63	60/68	70/80

\* Werte +/- 5% unter folgenden Voraussetzungen: Außentemperatur = 26°C / relative Luftfeuchtigkeit = 81.5% / Temperatur bei Wassereintritt = 26°C.



## 2. TECHNISCHE EIGENSCHAFTEN (Fortsetzung)

---

### 2.2 Betriebsbereich

Benutzen Sie die Heizpumpenanlage innerhalb der folgenden Temperatur- und Luftfeuchtigkeitsbereichen, um ein sicheres und effizientes Funktionieren zu garantieren.

	Modus Erwärmen 
Außentemperatur	0°C ~ +43°C
Wassertemperatur	+12°C ~ +35°C
relative Luftfeuchtigkeit	< 87%
Regelbereich des Sollwerts	+18°C ~ +35°C



***Wenn Temperatur oder Luftfeuchtigkeit nicht diesen Bedingungen entsprechen, können Sicherheitsmaßnahmen ausgelöst werden. Dann arbeitet die Heizpumpenanlage nicht mehr.***

## 2. TECHNISCHE EIGENSCHAFTEN (Fortsetzung)

### 2.3 Maße

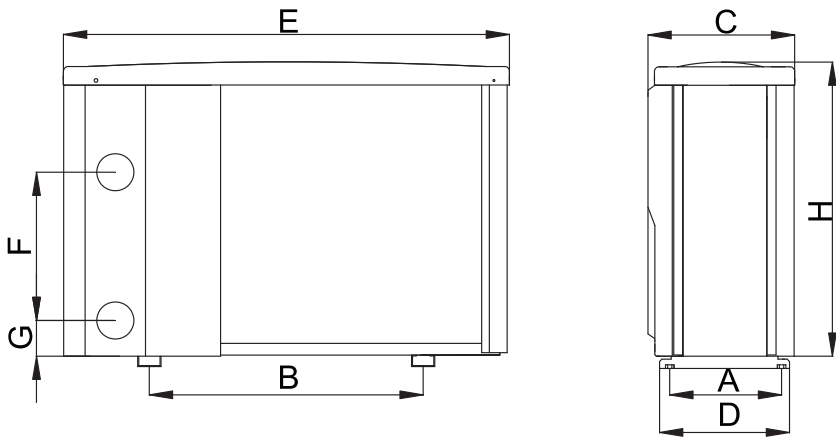

Anlage: mm

Markierung Modelle	A	B	C	D	E	F	G	H
GOpac30	234	429	311	278	801	220	76	558
GOpac40	234	590	316	278	961	280	77	658
GOpac50	234	590	316	278	961	320	77	658
GOpac60	312	590	396	357	961	310	77	658

# 3. INSTALLATION UND ANSCHLUSS

## 3.1 Schematische Darstellung

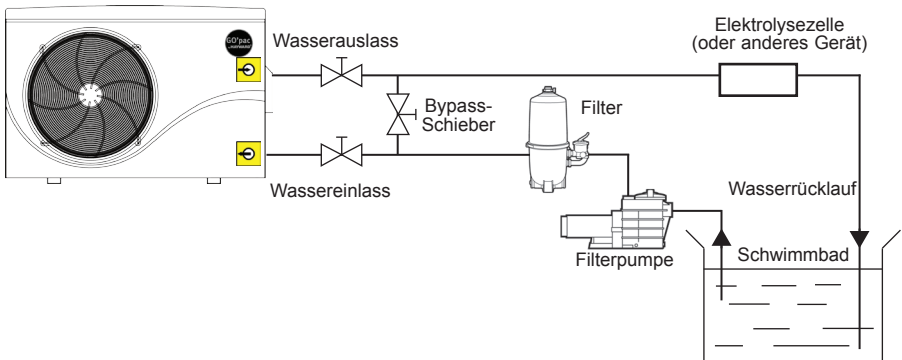

Anmerkung: Die Heizpumpenanlage verfügt über keinerlei Ausstattungs- oder Filtergerät. Die auf der Darstellung gezeigten Elemente werden vom Installateur bereitgestellt.

## 3.2 Heizpumpenanlage



**Stellen Sie die Heizpumpenanlage im Außenraum und außerhalb vollständig geschlossener technischer Orte auf.**

**Geschützt aufgestellt muss der vorgeschriebene Mindestabstand wie unten genannt eingehalten werden, um die Gefahr einer Luftrückführung oder einer Minderung der effektiven Betriebsleistung der Heizpumpenanlage zu vermeiden.**

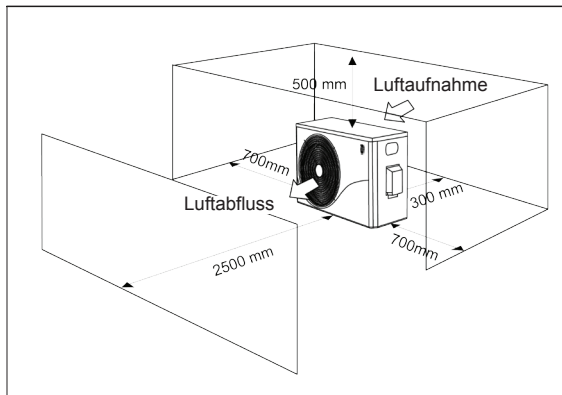

## 3. INSTALLATION UND ANSCHLÜSSE (Fortsetzung)



**Installieren Sie vorzugsweise die Heizpumpenanlage auf einer separaten Betonbodenplatte oder auf einer festen Bestuhlung, die für diesen Zweck bestimmt ist und stellen Sie die Heizpumpenanlage auf die mitgelieferten Silentblöcke (Verschraubung und Unterlegscheiben nicht mitgeliefert).**

**Maximale Entfernung zwischen Heizpumpenanlage und Schwimmbecken 15 Meter.**

**Gesamtlänge (hin und zurück) der hydraulischen Leitungen 30 Meter.**

**Isolieren Sie sowohl die sichtbaren als auch die verdeckten hydraulischen Leitungen.**

### 3.3 Hydraulischer Anschluss

Die Heizpumpenanlage wird mit zwei Verbindungsstücken mit einem Durchmesser von 50 mm geliefert. Verwenden Sie PVC-Rohre mit 50 mm Durchmesser für das hydraulische Leitungsnetz. Schließen sie die den Wassereinlass der Heizpumpenanlage an die Leitung der Filtergruppe an. Schließen Sie dann den Wasserausgang der Heizpumpenanlage an die Wasserleitung des Beckens an (s. Darstellung weiter unten).

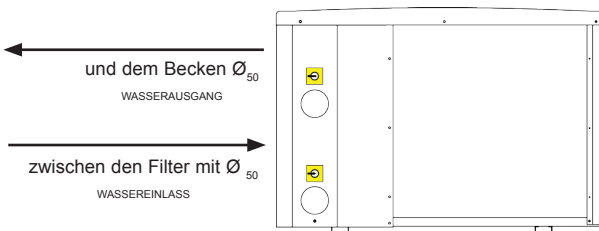

Installieren Sie einen Schieber, den so genannten "By-pass", zwischen den Eingang und den Ausgang der Heizpumpenanlage.



**Wird ein automatischer Verteiler oder ein Elektrolyseur verwendet, muss dieser unbedingt nach der Heizpumpenanlage eingebaut werden, um so den Titan-Kondensator gegen eine zu hohe Konzentration chemischer Produkte zu schützen.**



**Achten Sie darauf, den By-pass-Schieber und die Verbindungsstücke am Ein- und Auslass der Anlage einzubauen, um den problemlosen Ablass der Anlage während der Wintermonate und einen einfacheren Zugang oder einen Abbau bei Wartungsarbeiten zu erleichtern.**

# 3. INSTALLATION UND ANSCHLÜSSE (Fortsetzung)

## 3.4 Elektrischer Anschluss



**Die Elektroinstallation und die Verkabelung dieses Gerätes müssen den geltenden Installationsvorschriften vor Ort entsprechen.**

F	NF C15-100	GB	BS7671:1992
D	DIN VDE 0100-702	EW	EVHS-HD 384-7-702
A	ÖVE 8001-4-702	H	MSZ 2364-702/1994/MSZ 10-553 1/1990
E	UNE 20460-7-702 1993, RECBT ITC-BT-31 2002	M	MSA HD 384-7-702.S2
IRL	Wiring Rules + IS HD 384-7-702	PL	PN-IEC 60364-7-702:1999
I	CEI 64-8/7	CZ	CSN 33 2000 7-702
LUX	384-7.702 S2	SK	STN 33 2000-7-702
NL	NEN 1010-7-702	SLO	SIST HD 384-7-702.S2
P	RSIUEE	TR	TS IEC 60364-7-702



**Prüfen Sie, ob die verfügbare Stromversorgung und die Netzfrequenz den den erforderlichem Betriebsstrom entsprechen. Dabei müssen der jeweilige Standort des Gerätes und der erforderliche Strombedarf aller anderen, am gleichen Schaltkreis angeschlossener Geräte berücksichtigt werden.**

**GOpac30 230 V $\sim$  +/- 10 % 50 Hz 1 Phase**

**GOpac40 230 V $\sim$  +/- 10 % 50 Hz 1 Phase**

**GOpac50 230 V $\sim$  +/- 10 % 50 Hz 1 Phase**

**GOpac60 230 V $\sim$  +/- 10 % 50 Hz 1 Phase**

**Beachten Sie die schematische Darstellung der Verkabelung im Anhang. Die Anschlussbox befindet sich auf der rechten Seite der Anlage. Es gibt drei Anschlüsse für die Stromversorgung und zwei für die Steuerung der Filterpumpe (Nachlaufsteuerung).**

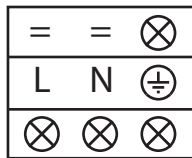

Allgemeine Stromversorgung  
230V $\sim$  / 50Hz

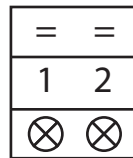

Ausgangs 230V $\sim$  Max 0,5 A  
Warmwasser-Vorrangschaltung

### 3. INSTALLATION UND ANSCHLÜSSE (Fortsetzung)



**Die Leitung der Stromversorgung muss ordnungsgemäß mit einer Gerätesicherung vom Typ Motorversorgung (aM) oder einem Hauptschalter D sowie einem Differentialschalter 30mA ausgestattet sein (siehe nachfolgende Tafel).**

Modelle		GOpac30	GOpac40	GOpac50	GOpac60
Netzteil	V/Ph/Hz	230V~	230V~	230V~	230V~
		50Hz	50Hz	50Hz	50Hz
Sicherungsdurchmesser Typ aM	A	8	10	12	16
Leistungsschalter Kurve D	A	10	10	12	16
Leitungsquerschnitt	mm <sup>2</sup>	3G2,5 3 x 2,5	3G2,5 3 x 2,5	3G2,5 3 x 2,5	3G2,5 3 x 2,5



**Ein Netzkabel vom Typ RO 2V / R 2V oder vergleichbar.**



**Die Leitungsquerschnitte werden für maximal 25 m Länge angegeben. Sie müssen gleichwohl überprüft und auf die Installationsbedingungen angepasst werden.**



**Achten Sie stets darauf, dass die Hauptstromversorgung abgeschaltet ist, bevor Sie den elektrischen Steuerkasten öffnen.**

#### 3.5 Erste Inbetriebnahme

Verfahren zur Inbetriebnahme - Nachdem Sie die Installation beendet haben, gehen Sie wie folgt vor:

- 1) Faites pivoter le ventilateur à la main afin de vérifier qu'il peut tourner librement, et que l'hélice est fixée correctement sur l'arbre du moteur.
- 2) Assurez-vous que l'unité est connectée correctement à l'alimentation principale (voir le schéma de câblage en annexe).
- 3) Starten Sie die Filterpumpe.
- 4) Vergewissern Sie sich, dass alle Wasserein- und auslässe offen sind und dass das Wasser in die Anlage, bevor es erwärmt oder abgekühlt wird.
- 5) Vergewissern Sie sich, dass das Ablassrohr für das Kondensat ordnungsgemäß befestigt und frei von Blockaden ist.
- 6) Aktivieren Sie die Stromversorgung für die Anlage und drücken Sie dann den Start/Stop-Knopf  auf der Bedientafel.

### **3. INSTALLATION UND ANSCHLÜSSE (Fortsetzung)**

- 7) Vergewissern Sie sich, dass kein ALARM-Code angezeigt wird, wenn die Anlage auf ON steht (siehe Anleitung zur Fehlerbehebung).
- 8) Arretieren Sie den Wasserdurchsatz mit dem By-pass-Schieber, wie für das jeweilige Modell vorgeschrieben.
- 9) Nachdem die Anlage einige Minuten in Betrieb ist, vergewissern Sie sich, dass die Luft, die aus der Anlage ausströmt, sich abgekühlt hat (um 5 bis 10°C).
- 10) Ist die Anlage in Betrieb, schalten Sie die Filterpumpe ab. Die Anlage sollte sich automatisch abschalten und den Fehlercode EE3 anzeigen.
- 11) Lassen sie die Anlage und die Schwimmbadpumpe 24 Stunden am Tag laufen, bis die gewünschte Wassertemperatur im Pool erreicht ist. Sobald das Eingangswasser die gewünschte Temperatur erreicht hat, schaltet sich die Anlage ab. Sie wird sich dann wieder automatisch einschalten (sofern die Schwimmbadpumpe in Betrieb ist), wenn die Temperatur des Schwimmbadwassers um mehr als 1,5°C von der eingestellten Temperatur abweicht.

**Wasserdurchsatzregler** - Die Anlage ist mit einem Regler für den Wasserdurchsatz ausgestattet, der diese einschaltet, wenn die Pumpe des Schwimmbadfilters in Betrieb ist und der diese ausschaltet, wenn die Filterpumpe außer Betrieb ist. Fehlt Wasser, so erscheint der Alarm-Code EE3 auf dem Regler (siehe § 6.4).

**Zeitliche Verzögerung** - Die Anlage enthält eine zeitliche Verzögerung von 3 Minuten, welche die Komponenten des Steuerschaltkreises schützt und jegliche Instabilität bezüglich eines Neustarts sowie jegliche Störung im Bereich des Kontaktgebers verhindert. Aufgrund dieser zeitlichen Verzögerung startet die Anlage ca. 3 Minuten nach jeder Unterbrechung des Steuerschaltkreises automatisch neu. Selbst eine kurze Stromunterbrechung aktiviert diese zeitliche Verzögerung.

## 3. INSTALLATION UND ANSCHLÜSSE (Fortsetzung)

### 3.6 Einstellung des Wasserdurchsatzes

Den sogenannten By-pass-Schieber einstellen bei geöffneten Wassereinlass- und -auslassschiebern so ein (siehe Fließschema § 3.1) und die Einstellung entsprechend der nachstehenden Tabelle anpassen.

Modelle		GOpac30	GOpac40	GOpac50	GOpac60
Durchflussbereich	m <sup>3</sup> /h	2,5 – 4	3 – 5	4 – 6	5 – 7
Empfohlene Durchflussmenge	m <sup>3</sup> /h	2,9	3,2	4,6	5,2
Maximal zulässige Durchflussmenge	m <sup>3</sup> /h	4	5	6	7

Anmerkung: Das Öffnen des By-pass-Schiebers führt zu einem geringeren Durchsatz oder zu einer Zunahme des  $\Delta T$ .  
Das Schließen des By-pass-Schiebers führt zu einem höheren Durchsatz oder zu einer Verringerung des  $\Delta T$ .



## 4. BENUTZEROBERFLÄCHE

---

### 4.1 Allgemeine Darstellung

Die Heizpumpenanlage ist mit einem Bedienfeld ausgestattet, elektronisch angeschlossen und werksseitig auf Heizmodus voreingestellt.

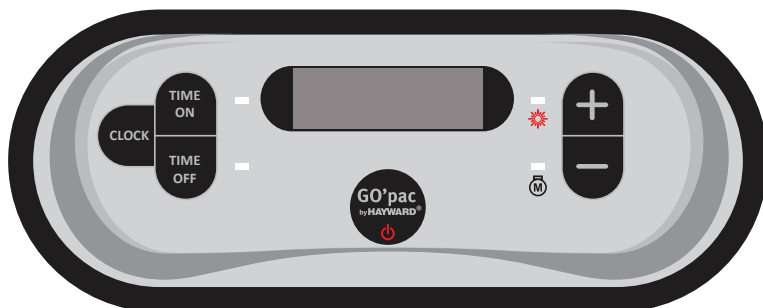

#### Zeichenerklärung



Start/Stopp-Knopf



Symbol Heizmodus



Betriebsanzeige des Kompressors



Einstellen der Uhrzeit

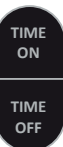

Einstellen der Ein-/Ausschaltzeiten



Erhöhen / Verringern

## 4. BENUTZEROBERFLÄCHE (Fortsetzung)

---

### Modus OFF

Befindet sich die Heizpumpenanlage im Stand-by-Modus (Modus OFF), die Zeit wird im Regler-Display angezeigt.

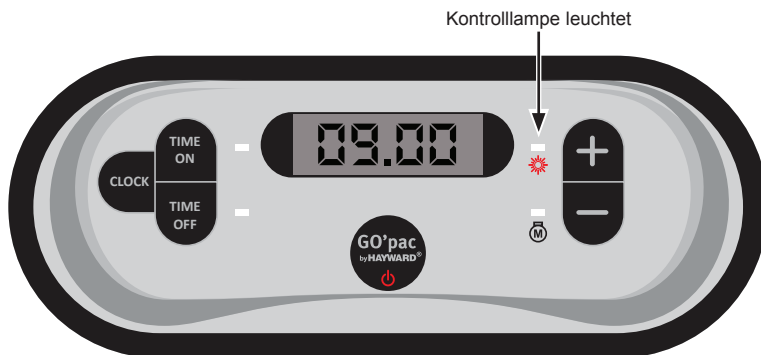

### Modus ON



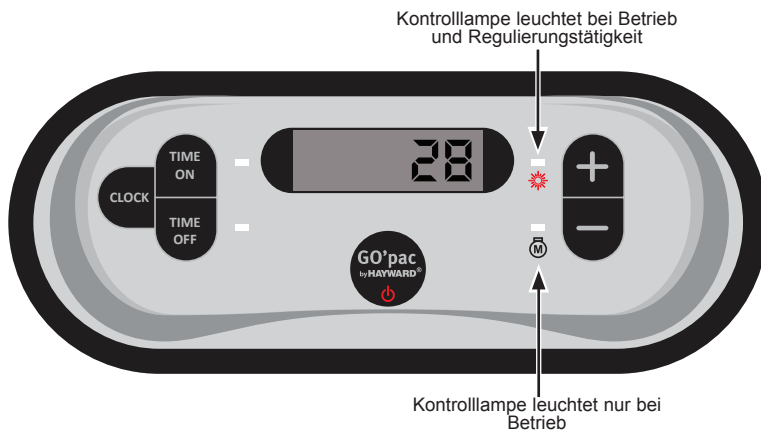



Befindet sich die Heizpumpenanlage in Betrieb oder in der Regulierung (Modus ON), die Wassereingangstemperatur wird im Regler-Display angezeigt.



## 4. BENUTZEROBERFLÄCHE (Fortsetzung)

---









### 4.2 Einstellung der Uhr

- 1) Versichern Sie sich, dass die Pumpe ausgeschaltet ist.
- 2) 1-mal auf  drücken, die Stunden blinken.
- 3) Die Stunden mithilfe der Tasten  und  einstellen.
- 4) Nochmals auf  drücken, um die Minuten mithilfe der Tasten  und .
- 5) Zum Bestätigen  drücken.

### 4.3 Einstellung der Timer-Funktion

Die Einstellung dieser Funktion ist notwendig, wenn Sie die Heizpumpenanlage über einen kürzeren als den von der Filteruhr vorgegebenen Zeitraum betreiben möchten. Damit können Sie einen zeitlich versetzten Beginn oder ein vorzeitiges Ende programmieren bzw. einen Teilbereich des Betriebszeitplans unterbinden (zum Beispiel nachts). Versichern Sie sich vorab, dass die Uhrzeit richtig eingestellt ist.

#### Programmierung Start (Timer ON) / Start









- 1) Drücken Sie , die Stundenanzeige blinkt.
- 2) Drücken Sie , die Stunden blinken. Die Stunden mithilfe der Tasten  und  einstellen.
- 3) Drücken Sie , um die Minuten mit Hilfe der Knöpfe einzustellen   
.
- 4) Zum Bestätigen  drücken.  
Eine grüne Kontrollleuchte zeigt Ihnen an, dass die Einstellung Timer ON aktiviert ist.

Anmerkung: Die Speicherung erfolgt ohne jegliches Zutun automatisch nach 25 s.

## 4. BENUTZEROBERFLÄCHE (Fortsetzung)





---

### Programmierung Abschalten (Timer OFF) / Stopp

- 1) Drücken Sie , die Stundenanzeige blinkt.
- 2) Drücken Sie , die Stunden blinken. Die Stunden mithilfe der Tasten  und  einstellen
- 3) Drücken Sie , um die Minuten mit Hilfe der Knöpfe einzustellen  .
- 4) Zum Bestätigen  drücken.  
Eine orange Kontrollleuchte zeigt Ihnen an, dass die Einstellung Timer OFF aktiviert ist.



Anmerkung: Die Speicherung erfolgt ohne jegliches Zutun automatisch nach 25 s.

### Aufhebung der Timerfunktion (Timer ON und OFF) / Start und Stopp

- 1) Drücken Sie .
- 2) Drücken Sie , um die Programmierung auszuschalten. Die Kontrollleuchte erlischt.
- 3) Drücken Sie .
- 4) Drücken Sie , um die Programmierung auszuschalten. Die Kontrollleuchte erlischt.



## 4.4 Einstellung und Anzeige des Sollwerts (gewünschte Wassertemperatur)

### Im Modus "ON"

Drücken Sie die Knöpfe  oder , um die gewünschte Wassertemperatur einzugeben. Die Einstellung erfolgt mit einer Präzision von 1°C.



***Es wird empfohlen, niemals eine Temperatur von 30°C zu überschreiten, um Veränderungen der Auskleidungen zu vermeiden.***

Anmerkung: Während der Betriebs genügt es, den Knopf  ou  zu drücken, den Sollwert anzuzeigen oder anzupassen.

## 5. WARTUNG UND WINTERZEIT

---

### 5.1 Wartung

Diese Maßregeln zur Wartung müssen ein Mal pro Jahr durchgeführt werden, um die Langlebigkeit und gute Funktionsweise der Heizpumpenanlage zu garantieren.

- Reinigen Sie den Evaporator mit Hilfe einer flexiblen Bürste, einem Luft- oder einem Wasserstrahl (**Achtung: Verwenden Sie niemals einen Hochdruckreiniger**).
- Kontrollieren Sie den korrekten Abfluss des Kondensats.
- Kontrollieren Sie die hydraulischen und elektrischen Anschlüsse.
- Kontrollieren Sie die hydraulische Dichtigkeit des Kondensator.



***Vor allen Wartungsmaßnahmen muss die Heizpumpenanlage von jeglicher Stromversorgung getrennt werden. Die Wartungsmaßnahmen müssen von einem qualifizierten Fachmann durchgeführt werden, dem der Umgang mit Kühlfüssigkeiten vertraut ist.***

### 5.2 Winterzeit

- Stellen Sie die Heizpumpenanlage auf den Modus "OFF".
- Trennen Sie die Heizpumpenanlage von der Stromversorgung.
- Leeren Sie den Kondensator mit Hilfe des Wasserablassers, um jegliche Schadensgefahr zu vermeiden. (großes Frostrisiko).
- Schließen Sie den By-pass-Schieber und lösen Sie die Eingangs- und Ausgangsverbindungsstücke.
- Entfernen Sie so gut es geht das Altwasser im Kondensator mit Hilfe einer Druckluftpistole.
- Verschließen Sie den Wasserein- und -ausgang an der Heizpumpenanlage, um das Eindringen von Fremdkörpern zu verhindern.
- Decken Sie die Heizpumpenanlage mit der für diesen Zweck vorgesehenen Winterschutzhülle ab.



***Jeglicher Schaden, der durch eine schlechte Winterlagerung entsteht, hebt alle Garantieansprüche auf.***

# 6. ANHANG

## 6.1 Stromtafel

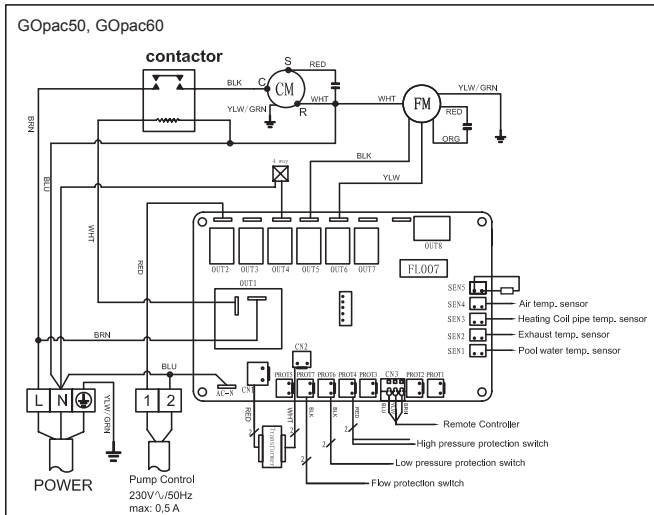
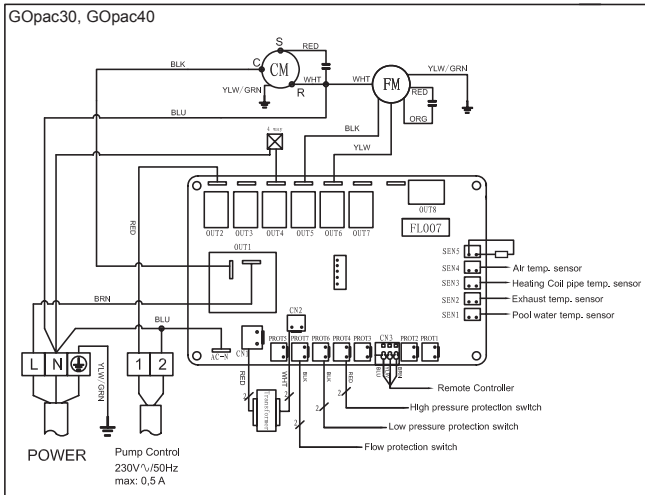

### ANMERKUNGEN:

1. CM : KOMPRESSOR
2. FM : GEBLÄSEMOTOR
3. SEN1 : SENSOR DER TEMPERATUR DES WASSEREINLASSES
4. SEN2 : DRUCKGASFÜHLER
5. SEN3 : ABTAUSONDE
6. SEN4 : AUSSENTEMPERATURSENSOR

7. CN3 : STEUERKASTEN
8. PR0T4 : HOCHDRUCKREGLER
9. PR0T6 : NIEDRIGDRUCKREGLER
10. PR0T7 : DURCHFLUSSSENSOR
11. : AUSGANGS 230V~/50Hz MAX 0,5 A

## 6. ANHANG (Fortsetzung)

### 6.2 Vorrangige Heizanschlüsse Einphasige Pumpe

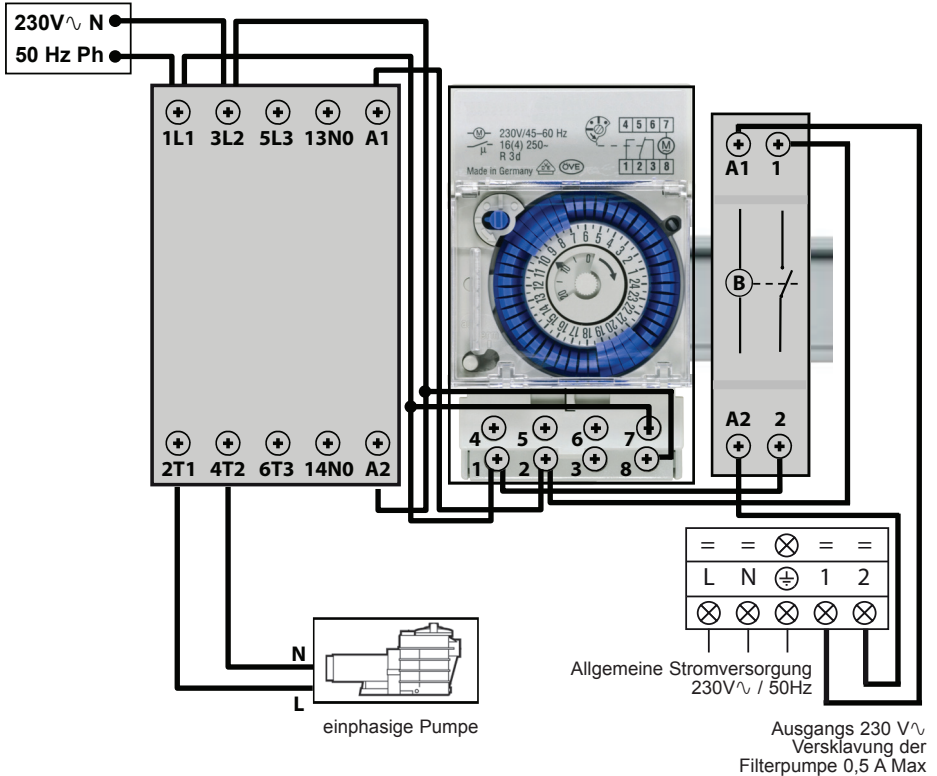

Die Anschlüsse 1 und 2 liefern jede Stunde 3 Minuten lang eine Spannung von 230 V~, um den Zwangsstart der Filterpumpe zu ermöglichen, wenn diese stillsteht. Die Wärmepumpe läuft bei Bedarf an und hält den Betrieb der Filterpumpe aufrecht, sodass der für die Wärmepumpe erforderliche Wasserdurchfluss gewährleistet ist.



Die Stromversorgung der Filtrationspumpe niemals direkt an die Anschlüsse 1 und 2 anschließen.

## 6. ANHANG (Fortsetzung)

### 6.3 Explosionszeichnungen und Einzelteile

GOpac30 - 40 - 50 - 60

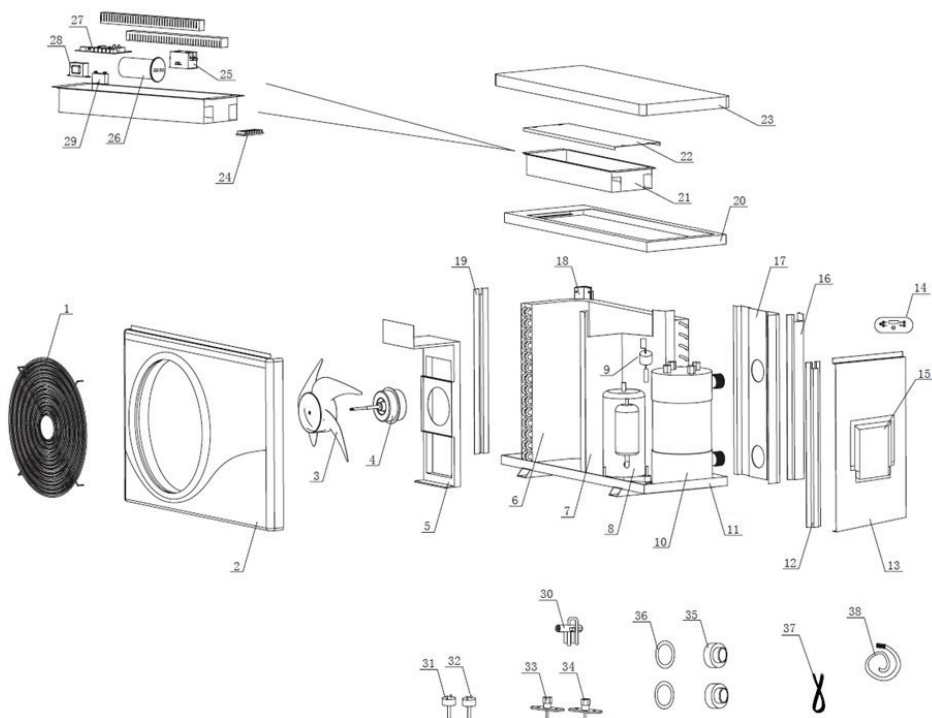



## 6. ANHANG (Fortsetzung)

### Einzelteile

#	Beschreibung	GOpac30	GOpac40	GOpac50	GOpac60
1	Schutzgitter des Gebläses	GPX0299002000	GPX0299014000	GPX0299014000	GPX0299014000
2	Vorderplatte	GPX0302020020	GPX0302042010	GPX0302042010	GPX0302042010
3	Gebläsepropeller	GPX0701001000	GPX0701003000	GPX0701003000	GPX0701003000
4	Gebläsemotor	GPX3202020000	GPX3202080000	GPX3202080000	GPX3202080000
5	Gebläsemotorträger	GPX0202008020	GPX0202010020	GPX0202050090	GPX0202011020
6	Flügelvaporator	GPX0101057000	GPX0101053000	GPX0101094000	GPX0101054000
7	Trennwand	GPX0202009090	GPX0202010090	GPX0202050030	GPX0202011090
8	Kompressor	GPX3103105000	GPX3103108000	GPX1303154000	GPX3103113000
9	Sensor des Wasserdurchsatzes	GPX4006060000	GPX4006060000	GPX4006060000	GPX4006060000
10	Titan-Kondensator PVC	GPX0103009002	GPX0103014002	GPX0103065008	GPX0103023004
11	Boden	GPX02020090200	GPX0202010010	GPX0202050010	GPX0202011010
12	Ständer vorne rechts	GPX0202008110	GPX0202010110	GPX0202010110	GPX0202011110
13	Rechte Platte	GPX0302020030	GPX0302022070	GPX0302022070	GPX0302023080
14	Regler	GPX3402022000	GPX3402022000	GPX3402022000	GPX3402022000
15	Stromanschlussklappe	GPX0302020050	GPX0302020050	GPX0302020050	GPX0302023050
16	Ständer hinten rechts	GPX0202008130	GPX0202010130	GPX0202010130	GPX0202011130
17	Rückplatte	GPX03020210700	GPX0302022050	GPX0302022080	GPX0302023060
18	Ständer hinten links	GPX0202008120	GPX0202011120	GPX0202011120	GPX0202011127
19	Ständer vorne links	GPX0202008100	GPX0202010100	GPX0202010100	GPX0202011100
20	Halterung für Schaltkasten	GPX0202008030	GPX0202010030	GPX0202050020	GPX0202011030
21	Stromkasten	GPX0202008040	GPX0202008040	GPX0202050050	GPX0202011040
22	Stromschutzplatte	GPX0202008080	GPX0202008080	GPX0202050060	GPX0202011080
23	Obere Platte	GPX0302020010	GPX0302022010	GPX0302022010	GPX0302023010
24	Klemmleiste	GPX3901050000	GPX3901050000	GPX3901050000	GPX3901050000
25	Leistungsschütz	/	/	GPX4001002000	GPX4001002000
26	Kondensator des Kompressors	GPX4102035000	GPX4102045000	GPX4102050000	GPX4102050000
27	Elektronikkarte	GPX3302001000	GPX3302001000	GPX3302001000	GPX3302001000
28	Transformator	GPX3601001000	GPX3601001000	GPX3601001000	GPX3601001000
29	Gebläsekondensator	GPX4101002000	GPX4101003000	GPX4101003000	GPX4101003000
30	4-Wege-Ventil	GPX0611008000R	GPX0611008000R	GPX0611008000R	GPX0611021000R
31	Hochdruckregler	GPX4005062000	GPX4005062000	GPX4005062000	GPX4005062000
32	Niederdruckregler	GPX4005012000	GPX4005012000	GPX4005012000	GPX4005012000
33	Hochdruck Socketverbindung	GPX0608051000	GPX0608051000	GPX0608051000	GPX0608051000
34	Niederdruck Socketverbindung	GPX0608051000	GPX0608051000	GPX0608051000	GPX0608051000
35	Hydraulikanschluss	GPX0399061000	GPX0399061000	GPX0399061000	GPX0399061000
36	Hydraulikdichtung	GPX0498005000R	GPX0498005000R	GPX0498005000R	GPX0498005000R
37	Temperatursensor	GPX3501001000R	GPX3501001000R	GPX3501001000R	GPX3501001000R
38	Kondensat- und Rohranschluss	GPX0399170000	GPX0399170000	GPX0399170000	GPX0399170000

## 6. ANHANG (Fortsetzung)

### 6.4 Anleitung zur Fehlerbehebung



*Manche Maßnahmen müssen von einem mit der Anlage vertrauten Techniker durchgeführt werden.*

Störung	Fehlercode	Beschreibung	Lösung
Hochdruckregler	EE1	Der Druck des Kühlkreislaufs ist zu hoch bzw. der Wasserdurchsatz zu gering bzw.	Überprüfen Sie den Hochdruckregler und den Druck des Kühlkreislaufs. Überprüfen Sie den Wasserdurchsatz. Überprüfen Sie die Funktion der Durchflusskontrolle. Überprüfen Sie die Öffnung des Wassereingang-/ausgangsschiebers. Überprüfen Sie die Regulierung des By-pass.
Niedrigdruckregler	EE2	Der Druck des Kühlkreislaufs ist zu schwach bzw. der Luftdurchsatz ist zu schwach bzw. der Evaporator ist verstopft.	Überprüfen Sie den Niederdruckregler und den Druck des Kühlkreislaufs, um zu überprüfen, ob es eine undichte Stelle gibt. Reinigen Sie die Oberfläche des Evaporators. Überprüfen Sie die Rotationsgeschwindigkeit des Gebläses. Überprüfen Sie die freie Luftzirkulation mit Hilfe des Evaporators.
Ausfall des Durchsatzsensors	EE3	Wasserdurchsatz unzureichend bzw. Fehler oder Kurzschluss des Sensors	Überprüfen Sie den Wasserdurchsatz, überprüfen Sie die Filterpumpe und den Durchsatzsensor, um festzustellen, ob eventuell eine Störung vorliegt.
Startet nicht	EE4	Anschlussfehler wegen losem Anschlussdraht von PCB PROT2 an der Leiterplatte	Überprüfen Sie den Verbindungen.
Ausfall des Sensors des Wassereinlasses	PP1	Der Sensor ist offen oder hat einen Kurzschluss.	Überprüfen Sie den Sensor oder tauschen Sie ihn aus.
Ausfall des Kompressors Sonde	PP2	Der Sensor ist offen oder hat einen Kurzschluss.	Überprüfen Sie den Sensor oder tauschen Sie ihn aus.
Ausfall des Entfrostsensors	PP3	Der Sensor ist offen oder hat einen Kurzschluss.	Überprüfen Sie den Sensor oder tauschen Sie ihn aus.
Ausfall an der Saugsonde	PP4	Der Sensor ist offen oder hat einen Kurzschluss.	Überprüfen Sie den Sensor oder tauschen Sie ihn aus.
Ausfall des Außentemperatursensors	PP5	Der Sensor ist offen oder hat einen Kurzschluss.	Überprüfen Sie den Sensor oder tauschen Sie ihn aus.
Sicherheitsmodus	PP7	Lufttemperatur < 0°C: Betriebsgrenze	
Kommunikationsproblem	888	Ausfall der LED-Steuerung oder des PCB-Anschlusses.	Überprüfen Sie den Kabelanschluss.

## 6. ANHANG (Fortsetzung)

---

### 6.5 Garantie

#### GARANTIE BEDINGUNGEN

Die Heizpumpenanlagen GO'pac sind für eine Dauer von zwei Jahren ab Datum des Kaufes gegen Fabrikations- oder Materialfehler garantiert. Geltend gemachte Garantiefälle müssen immer von einem Kaufnachweis mit deutlich ersichtlichem Datum begleitet sein. Wir legen Ihnen folglich nahe, die Kaufrechnung aufzubewahren.

Die CEC-Garantie beschränkt sich auf die Reparatur oder den Austausch defekter Produkte, sofern diese einer normalen Nutzung in Übereinstimmung mit den Nutzungsvorschriften des Betriebshandbuchs im ausgesetzt waren, auf keine Weise verändert worden sind und ausschließlich mit Originalkomponenten und -Teilen zum Einsatz kamen. Frostschäden und Schäden, die von Chemikalien verursacht wurden, sind nicht von dieser Garantie gedeckt. Frostschäden und Schäden durch chemische Produkte sind von der Garantie ausgeschlossen. Darüber hinaus übernimmt CEC keine Kosten die direkt oder indirekt durch den eventuellen Fehler eines Produktes aufgetreten sind (Ausbau, Transport, u.s.w.... )

Um eine Garantie anzumelden wenden Sie sich bitte an Ihren Schwimmbadhändler. Aus organisatorischen Gründen können wir eine unerlaubt an uns geschicktes Teil nicht bearbeiten. Verschleißteile sind von der Garantie ausgeschlossen.



# GAMMA

# GO' pac

UNITÀ DI RISCALDAMENTO A POMPA DI CALORE PER PISCINE GO'pac

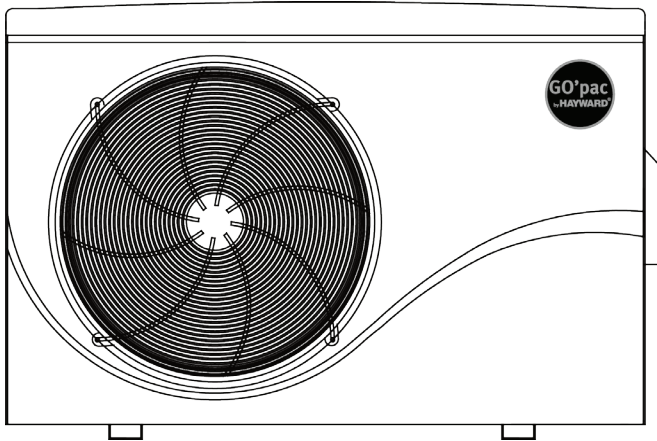

**Manuale d'Uso e di Installazione**

# INDICE

---

<b>1. Premessa</b>	<b>1</b>
<hr/>	
<b>2. Specifiche tecniche</b>	<b>2</b>
2.1 Prestazioni dell'Unità di Riscaldamento a Pompa di Calore GO'pac	2
2.2 Soglie di funzionamento	3
2.3 Dimensioni	4
<hr/>	
<b>3. Installazione e collegamento</b>	<b>5</b>
3.1 Schema di principio	5
3.2 Pompa di calore	5
3.3 Collegamento idraulico	6
3.4 Collegamento Elettrico	7
3.5 Primo avviamento	8
3.6 Regolazione della portata d'acqua	10
<hr/>	
<b>4. INTERFACCIA UTENTE</b>	<b>11</b>
4.1 Presentazione generale	11
4.2 Configurazione dell'orologio	13
4.3 Configurazione della funzione timer	13
4.4 Configurazione e visualizzazione set point	14
<hr/>	
<b>5. Manutenzione e svernamento</b>	<b>15</b>
5.1 Manutenzione	15
5.2 Svernamento	15
<hr/>	
<b>6. Appendici</b>	<b>16</b>
6.1 Schemi Elettrici	16
6.2 Collegamenti priorità riscaldamento	17
6.3 Esplosi e parti di ricambio	18
6.4 Guida alla risoluzione dei problemi	20
6.5 Garanzia	21

Leggere attentamente e riporre in luogo facilmente accessibile per la consultazione.

La presente documentazione deve essere consegnata al proprietario della piscina, il quale dovrà conservarla in un luogo sicuro.

# 1. PREMESSA

---

Grazie per aver acquistato un'unità di riscaldamento a pompa di calore per piscine GO'pac. Per garantire i livelli di qualità richiesti, questo prodotto è stato realizzato in conformità con severi standard di produzione. Il presente manuale contiene tutte le informazioni necessarie per l'installazione, la messa a punto e la manutenzione dell'unità di riscaldamento. Leggere attentamente le indicazioni qui contenute prima di aprire l'unità o eseguire su di essa operazioni di manutenzione. Il produttore di questo articolo non è responsabile in caso di incidenti alle persone o danni all'unità causati da un'installazione ed una messa a punto improprie o da una manutenzione superflua. Assicurarsi di rispettare le presenti istruzioni ad ogni utilizzo. L'unità deve essere installata da personale qualificato.

- La riparazione dell'unità deve essere effettuata da personale qualificato.
- I collegamenti elettrici devono essere effettuati esclusivamente da un professionista qualificato, nel pieno rispetto delle normative in vigore nel paese di installazione. cf. § 3.4.
- Le operazioni di manutenzione e funzionamento devono essere eseguite rispettando la frequenza e le modalità indicate nel presente manuale.
- Utilizzare esclusivamente parti di ricambio originali.
- Il mancato rispetto delle presenti indicazioni annulla la garanzia.
- L'Unità di Riscaldamento a Pompa di Calore per Piscine riscalda l'acqua della piscina e mantiene costante la temperatura. Non utilizzare per scopi diversi da quelli indicati.

Dopo aver letto il presente manuale, riporlo in luogo facilmente accessibile per la consultazione.

Avvertenze per bambini e persone con capacità fisiche ridotte.

Il presente dispositivo non è destinato a persone (in particolar modo i bambini) con capacità mentali, fisiche o sensoriali ridotte, o che non siano state edotte all'uso dello stesso, fatti salvi i casi in cui tali persone abbiano ricevuto assistenza o formazione per l'uso dell'apparecchio da una persona responsabile della loro sicurezza.

Questo prodotto contiene gas fluorurati ad effetto serra disciplinati dal Protocollo di Kyoto. V. Direttiva CE 842/2006.

Tipo di refrigerante: R410A

Valore GWP<sup>(1)</sup>: 1975

A seconda della legislazione europea o locale in vigore, è possibile che venga richiesto di effettuare ispezioni periodiche volte ad accertare eventuali perdite di refrigerante. Per maggiori informazioni, contattare il proprio rivenditore.

---

(1) Potenziale di riscaldamento globale

## 2. SPECIFICHE TECNICHE

---

### 2.1 Prestazioni dell'Unità di Riscaldamento a Pompa di Calore GO'pac

Modelli	GO'pac	GOpac30	GOpac40	GOpac50	GOpac60
Potenzialità termica *	kW	6,5	8,8	10,7	12,9
Potenza elettrica assorbita	kW	1,2	1,6	1,9	2,3
Corrente assorbita *	A	5,5	7,1	8,7	11,9
Tensione di alimentazione	V Ph/Hz	230V~ 50Hz	230V~ 50Hz	230V~ 50Hz	230V~ 50Hz
Calibro fusibile tipo aM	A	8	10	12	16
Interruttore curva D	A	10	10	12	16
Numero compressori		1	1	1	1
Tipo di compressore		Rotatif	Rotatif	Rotatif	Rotatif
Numero ventole		1	1	1	1
Velocità di rotazione ventola	RPM	930/730	850/620	850/620	850/620
Potenza assorbita ventola	W	68/61	115/90	115/90	115/90
Ventilazione		Horizontale	Horizontale	Horizontale	Horizontale
Livello di pressione acustica (a 10 metro)	dB(A)	32,6	33,3	34,7	37,2
Collegamento idraulico	mm	50	50	50	50
Portata d'acqua nominale*	m <sup>3</sup> /h	2,9	3,8	4,6	5,2
Perdite di carico acqua (max.)	kPa	3,5	4,0	4,3	4,8
Dimensioni nette dell'unità (L/I/h)	mm	801/311/558	961/316/658	961/316/658	961/396/658
Dimensioni dell'imballaggio (L/I/h)	mm	880/365/600	1040/365/700	1040/365/700	1040/435/700
Peso netto / peso dell'unità imballata	kg	42/49	55/63	60/68	70/80

\* Valore a +/- 5% alle condizioni seguenti: Temperatura esterna = 26°C / UR = 81,5% / Temperatura acqua in ingresso = 26°C.



## 2. SPECIFICHE TECNICHE (segue)

---

### 2.2 Soglie di funzionamento

Per assicurare un funzionamento sicuro ed efficiente, utilizzare la pompa di calore entro le seguenti soglie di temperatura e umidità.

	Modalità riscaldamento 
Temperatura esterna	0°C ~ +43°C
Temperatura acqua	+12°C ~ +35°C
Umidità relativa	< 87%
Soglia di configurazione set point	+18°C ~ +35°C



***Se la temperatura o l'umidità non soddisfano le suddette condizioni, è possibile che si verifichi l'intervento di dispositivi di sicurezza che impediscano alla pompa di calore di azionarsi.***

## 2. SPECIFICHE TECNICHE (segue)

---

### 2.3 Dimensioni

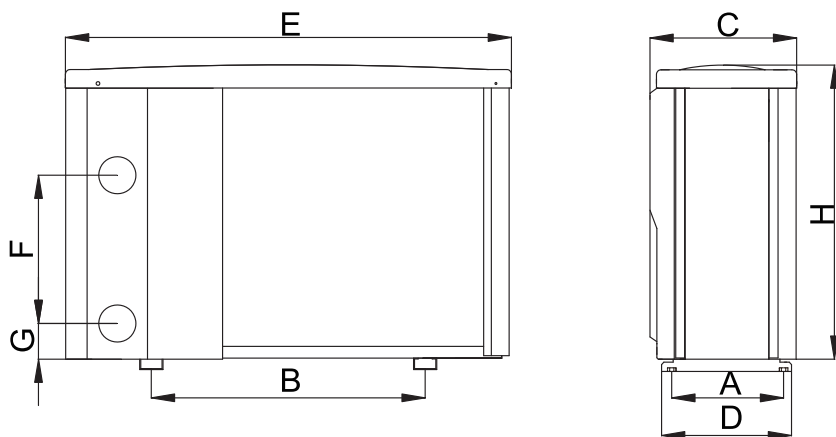

Unità di misura: mm

Riferimento Modelli	A	B	C	D	E	F	G	H
GOpac30	234	429	311	278	801	220	76	558
GOpac40	234	590	316	278	961	280	77	658
GOpac50	234	590	316	278	961	320	77	658
GOpac60	312	590	396	357	961	310	77	658

## 3. INSTALLAZIONE E COLLEGAMENTO

### 3.1 Schema di principio

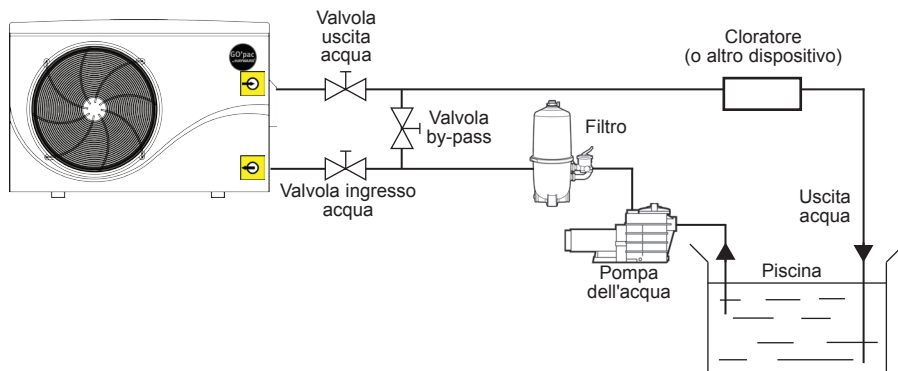

N.B.: L'unità fornita è priva di dispositivi di trattamento o di filtraggio.  
Gli elementi rappresentati nello schema devono essere forniti dall'installatore.

### 3.2 Pompa di calore



**Installare l'Unità di Riscaldamento a Pompa di Calore per Piscine all'esterno e al di fuori di locali tecnici chiusi.**

**Installare l'unità in luogo riparato e rispettare le distanze minime sottoindicate, al fine di evitare il rischio di ricircolo dell'aria o eventuali diminuzioni delle prestazioni complessive dell'unità stessa.**

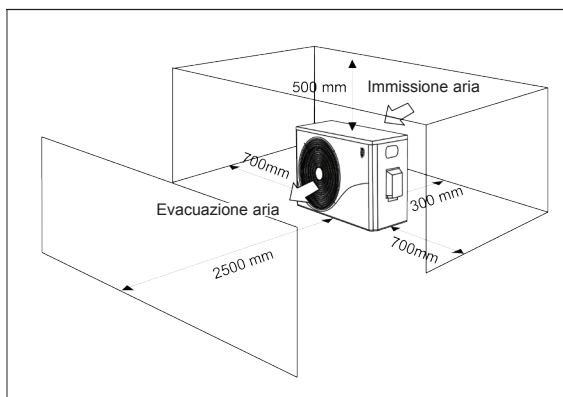

### 3. INSTALLAZIONE E COLLEGAMENTO (segue)

---



***Preferibilmente, installare l'Unità di Riscaldamento a Pompa di calore su soletta in calcestruzzo alleggerito o su apposito supporto in metallo e montare l'unità sui silentblock in dotazione (bulloneria e rondelle non fornite).***

***Distanza max. tra l'unità e la piscina: 15 metri.***

***Lunghezza totale andata/ritorno tubazioni idrauliche: 30 metri.***

***Isolare le tubazioni idrauliche sia interrate che non interrate.***

#### 3.3 Collegamento idraulico

L'unità è dotata di due raccordi di unione del diametro di 50 mm. Utilizzare tubi in PVC per tubazioni idrauliche Ø 50 mm. Collegare la tubazione per l'ingresso dell'acqua dell'unità alla condotta proveniente dal gruppo di filtraggio, quindi collegare la tubazione per lo scarico dell'acqua alla condotta utilizzata per immettere acqua nella piscina (cf. schema seguente).

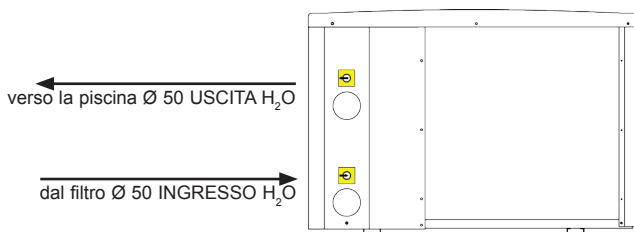

Installare una valvola by-pass tra l'ingresso e l'uscita dell'unità.



***Se si utilizza un cloratore o un cloratore automatico, installare tale dispositivo dopo l'unità, al fine di proteggere il condensatore in Titanio da una concentrazione troppo elevata di prodotto chimico.***



***Per facilitare il drenaggio dell'unità durante la preparazione all'inverno e fornire facile accesso alle operazioni di smontaggio e manutenzione, si consiglia di installare la valvola by-pass e i raccordi di unione in dotazione in corrispondenza dell'ingresso e dell'uscita dell'unità.***

### 3. INSTALLAZIONE E COLLEGAMENTO (segue)

#### 3.4 Collegamento Elettrico



**L'installazione elettrica e il cablaggio del presente dispositivo devono essere conformi alle norme d'installazione locali vigenti.**

F	NF C15-100	GB	BS7671:1992
D	DIN VDE 0100-702	EW	EVHS-HD 384-7-702
A	ÖVE 8001-4-702	H	MSZ 2364-702/1994/MSZ 10-553 1/1990
E	UNE 20460-7-702 1993, RECBT ITC-BT-31 2002	M	MSA HD 384-7-702.S2
IRL	Wiring Rules + IS HD 384-7-702	PL	PN-IEC 60364-7-702:1999
I	CEI 64-8/7	CZ	CSN 33 2000 7-702
LUX	384-7.702 S2	SK	STN 33 2000-7-702
NL	NEN 1010-7-702	SLO	SIST HD 384-7-702.S2
P	RSIUEE	TR	TS IEC 60364-7-702



**Assicurarsi che l'alimentazione elettrica disponibile e la frequenza di rete siano adeguate alla corrente operativa richiesta, tenendo in considerazione l'area di collocazione dell'unità e la corrente necessaria ad alimentare ogni altro dispositivo collegato allo stesso circuito.**

**GOpac30 230 V<sub>~</sub> +/- 10 % 50 Hz 1 Fase**

**GOpac40 230 V<sub>~</sub> +/- 10 % 50 Hz 1 Fase**

**GOpac50 230 V<sub>~</sub> +/- 10 % 50 Hz 1 Fase**

**GOpac60 230 V<sub>~</sub> +/- 10 % 50 Hz 1 Fase**

**Fare riferimento allo schema dell'impianto elettrico corrispondente in appendice.**

**La scatola di collegamento è posta sul lato destro dell'unità. Tre connessioni sono destinate all'alimentazione elettrica e due al comando della pompa di filtraggio (Asservimento).**

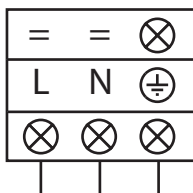

Alimentation générale  
230V<sub>~</sub> / 50Hz

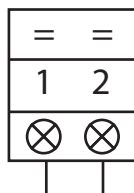

Uscita 230V<sub>~</sub> Mass 0,5 A  
Priorità riscaldamento

### 3. INSTALLAZIONE E COLLEGAMENTO (segue)

---



**La linea di alimentazione elettrica deve essere opportunamente provvista di salvamotore tipo alimentazione motore (aM) o di interruttore curva D e interruttore differenziale 30mA (v. tabella seguente).**

Modelli		GOpac30	GOpac40	GOpac50	GOpac60
Alimentazione elettrica	V/Ph/Hz	230V~	230V~	230V~	230V~
		50Hz	50Hz	50Hz	50Hz
Calibro fusibile tipo aM	A	8	10	12	16
Interruttore curva D	A	10	10	12	16
Sezione cavo	mm <sup>2</sup>	3G2,5	3G2,5	3G2,5	3G2,5
		3 x 2,5	3 x 2,5	3 x 2,5	3 x 2,5



**Utilizzare un cavo di alimentazione tipo RO 2V / R 2V o equivalente.**



**Le sezioni del cavo sono fornite per una lunghezza massima di 25 m, ma devono comunque essere controllate e adattate a seconda delle condizioni d'installazione.**



**Staccare sempre l'alimentazione principale prima di aprire la scatola elettrica.**

#### 3.5 Primo avviamento

Procedura di avviamento - dopo aver completato l'installazione, attenersi alla seguente procedura:

- 1) Ruotare manualmente la ventola per verificarne la libertà di movimento e per assicurarsi che l'elica sia correttamente fissata all'asse del motore.
- 2) Assicurarsi che l'unità sia correttamente collegata alla fonte di alimentazione principale (v. schema dell'impianto elettrico in appendice).
- 3) Attivare la pompa di filtraggio.
- 4) Verificare che tutte le valvole dell'acqua siano aperte e che l'acqua fluisca nell'unità prima di avviare qualsiasi processo di riscaldamento o raffreddamento.
- 5) Verificare che la manichetta per lo scarico della condensa sia correttamente collegata e che non vi sia ostacolo al suo funzionamento.
- 6) Attivare l'alimentazione elettrica destinata all'unità, quindi premere il pulsante ON/OFF  sul pannello di controllo.

### 3. INSTALLAZIONE E COLLEGAMENTO (segue)

---

- 7) Assicurarsi che non vi sia alcun codice ALLARME visualizzato sullo schermo quando l'unità è accesa (v. Guida alla Risoluzione dei Problemi).
- 8) Regolare la portata dell'acqua agendo sulla valvola by-pass secondo le indicazioni riportate sulla targhetta identificativa del modello.
- 9) Dopo alcuni minuti di utilizzo, assicurarsi che l'aria in uscita sia più fredda (5-10°C).
- 10) Ad unità avviata, spegnere la pompa di filtraggio. L'unità si spegne automaticamente e viene visualizzato il codice errore EE3.
- 11) Lasciare l'unità e la pompa piscina in funzione per 24 ore al giorno fino a quando l'acqua non raggiunge la temperatura desiderata. Quando la temperatura dell'acqua in ingresso raggiunge il valore predefinito, l'unità si spegne. L'unità si riavvia automaticamente (fino a quando la pompa della piscina rimane in funzione) quando la temperatura dell'acqua scende di 1,5°C rispetto alla temperatura impostata.

**Interruttore di portata** - L'unità è dotata di un interruttore di portata che ne regola l'accensione, quando la pompa di filtraggio della piscina è in funzione, e lo spegnimento, quando la pompa di filtraggio della piscina è fuori servizio. Se il livello dell'acqua è troppo basso, il codice d'allarme EE3 viene visualizzato sul regolatore (v. § 6.4).

**Temporizzazione** - L'unità è dotata di un dispositivo di temporizzazione con ritardo di 3 minuti atto a proteggere i componenti del circuito di controllo e a prevenire avvii intempestivi e interferenze concernenti il contattore. Questa funzione riavvia automaticamente l'unità circa 3 minuti dopo ogni interruzione del circuito di controllo. Tale dispositivo si attiva anche in seguito a una breve interruzione di corrente.

### 3. INSTALLAZIONE E COLLEGAMENTO (segue)

---

#### 3.6 Regolazione della portata d'acqua

Tenendo aperte le valvole, regolare la valvola by-pass (v. schema di principio § 3.1) e effettuare la regolazione facendo riferimento alla tabella seguente.

Modelli		GOpac30	GOpac40	GOpac50	GOpac60
Range portata	m <sup>3</sup> /h	2,5 – 4	3 – 5	4 – 6	5 – 7
Portata consigliata	m <sup>3</sup> /h	2,9	3,2	4,6	5,2
Portata massima consentita	m <sup>3</sup> /h	4	5	6	7

N.B.: L'apertura della valvola by-pass genera una portata minore e un conseguente aumento del  $\Delta T$ .

La chiusura della valvola by-pass genera una portata maggiore e una conseguente diminuzione del  $\Delta T$ .



## 4. INTERFACCIA UTENTE

---

### 4.1 Presentazione generale

L'unità è dotata di un pannello di comando collegato elettricamente e preimpostato in fabbrica in modalità riscaldamento.

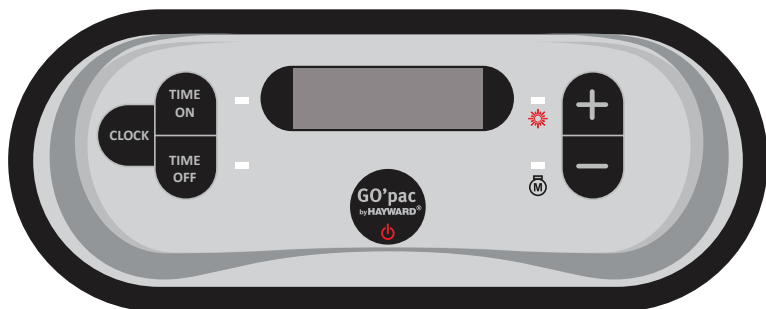

#### Legenda



Pulsante ON/OFF



Simbolo Modalità Riscaldamento



Spia compressore in funzione



Configurazione dell'orologio

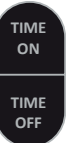

Configurazione Timer ON / OFF



Aumenta / Riduci

## 4. INTERFACCIA UTENTE (SEGUE)

---

### Modalità OFF

Quando l'unità è in stand-by (Modalità OFF), sul display del regolatore viene visualizzata l'ora.

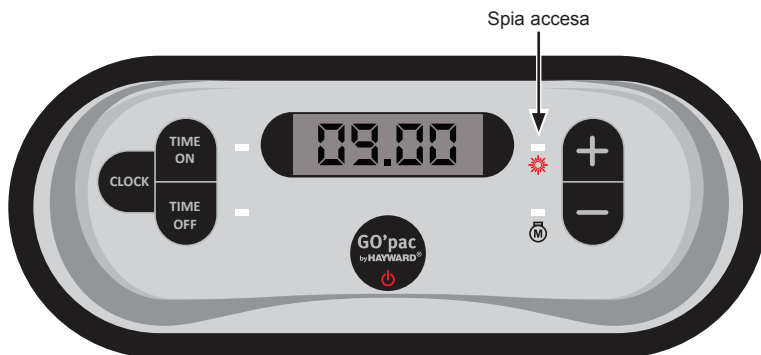

### Modalità ON



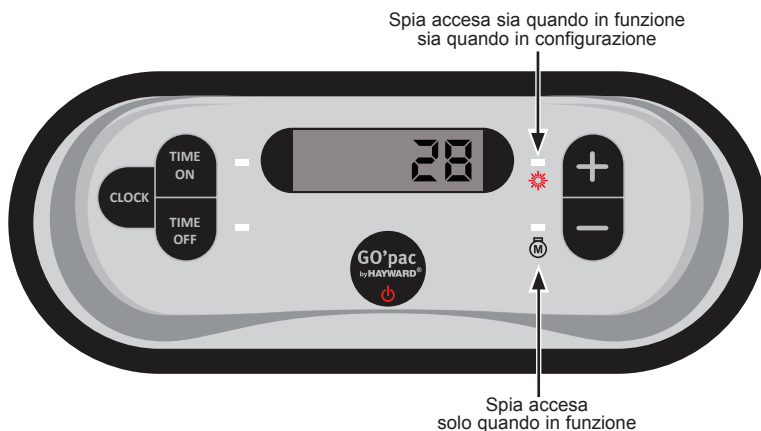



Quando l'unità è in funzione o in fase di impostazione (Modalità ON), viene visualizzata sullo schermo del regolatore la temperatura dell'acqua in ingresso.



## 4. INTERFACCIA UTENTE (SEGUE)

---









### 4.2 Configurazione dell'orologio

- 1) Accertarsi che la pompa sia spenta.
- 2) Premere 1 volta , le ore lampeggiano.
- 3) Impostare le ore usando i pulsanti  e .
- 4) Per passare all'impostazione dei minuti premere nuovamente  e usare i pulsanti  e .
- 5) Convalidare le impostazioni premendo .

### 4.3 Configurazione della funzione timer

La configurazione di questa funzione è necessaria se si desidera azionare l'unità per un periodo più breve rispetto a quello impostato tramite l'orologio che regola l'azionamento della pompa di filtraggio. In questo modo, è possibile ritardare l'avvio, anticipare l'arresto o impedire l'avviamento dell'unità durante una determinata fascia oraria (ad esempio di notte). Assicurarsi di aver impostato l'orologio correttamente.

#### Programmazione Avvio (Timer ON) / ON









- 1) Premere , l'ora lampeggia.
- 2) Premere , le ore lampeggiano. Impostare le ore usando i pulsanti  e .
- 3) Premere  per regolare i minuti utilizzando i pulsanti  e .
- 4) Convalidare le impostazioni premendo .  
Una spia verde indica che Timer ON è attivato.

N.B.: Se non viene premuto nessun pulsante, la configurazione è registrata automaticamente dopo 25 s.

## 4. INTERFACCIA UTENTE (SEGUE)





---

### Programmazione Stop (Timer OFF) / OFF

- 1) Premere , l'ora lampeggia.
- 2) Premere , le ore lampeggiano. Impostare le ore usando i pulsanti  e .
- 3) Premere  per regolare i minuti utilizzando i pulsanti  e .
- 4) Convalidare le impostazioni premendo .  
Una spia arancione indica che Timer OFF è attivato.



N.B.: Se non viene premuto nessun pulsante, la configurazione è registrata automaticamente dopo 25 s.

### Cancellazione Timer impostati (Timer ON e OFF) / ON e OFF

- 1) Premere .
- 2) Premere  per cancellare la programmazione, la spia si spegne.
- 3) Premere .
- 4) Premere  per cancellare la programmazione, la spia si spegne.



## 4.4 Configurazione e visualizzazione set point (Temperatura dell'acqua desiderata)

### In Modalità "ON"

Premere i pulsanti  o  per configurare il set point. La configurazione viene effettuata con una precisione di regolazione di 1°C.



**Si raccomanda di non oltrepassare la temperatura di 30°C al fine di evitare di alterare i liner.**

N.B.: Sia durante il funzionamento, è sufficiente premere il pulsante  oppure  per visualizzare o modificare il set point.

## 5. MANUTENZIONE E SVERNAMENTO

---

### 5.1 Manutenzione

Per garantire la longevità e il corretto funzionamento dell'Unità di Riscaldamento a Pompa di Calore per Piscine, le presenti operazioni di manutenzione devono essere effettuate 1 volta all'anno.

- Pulire l'evaporatore con una spazzola morbida, un getto di aria compressa o con acqua (**Attenzione: non utilizzare in nessun caso idropultrici**).
- Controllare che lo scarico della condensa avvenga correttamente.
- Controllare che i collegamenti idraulici e quelli elettrici siano serrati correttamente.
- Controllare la tenuta idraulica del condensatore.



***Prima di eseguire qualsiasi operazione di manutenzione, assicurarsi che l'unità sia scollegata da ogni fonte di corrente elettrica. Le operazioni di manutenzione devono essere effettuate esclusivamente da personale qualificato e abilitato alla manipolazione di fluidi frigoriferi.***

### 5.2 Svernamento

- Mettere l'unità in Modalità "OFF".
- Interrompere l'alimentazione dell'unità.
- Svuotare il condensatore tramite l'apposito scolo per evitare eventuali rischi di degrado. (elevato rischio di congelamento).
- Chiudere la valvola by-pass e svitare i raccordi di unione ingresso/uscita.
- Eliminare dal condensatore l'acqua stagnante residua servendosi di una pistola ad aria compressa.
- Ostruire l'ingresso e l'uscita dell'acqua dell'unità, al fine di evitare l'eventuale intrusione di corpi estranei.
- Coprire l'unità con l'apposito telo per l'inverno.



***Eventuali danni causati da uno svernamento non appropriato annullano la garanzia.***

## 6. APPENDICI

### 6.1 Schemi Elettrici

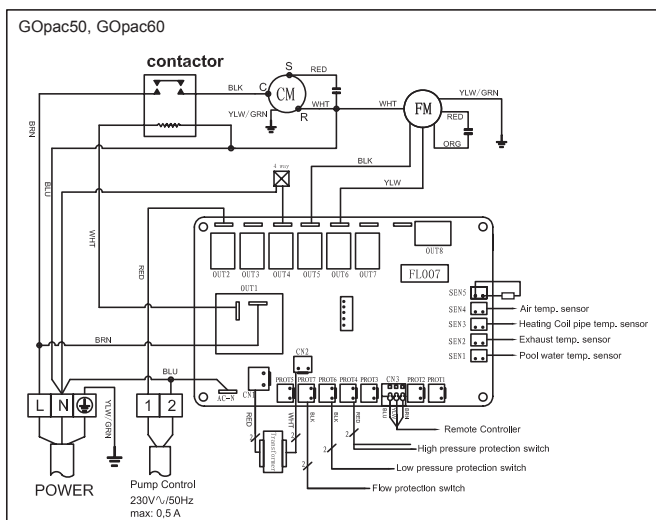
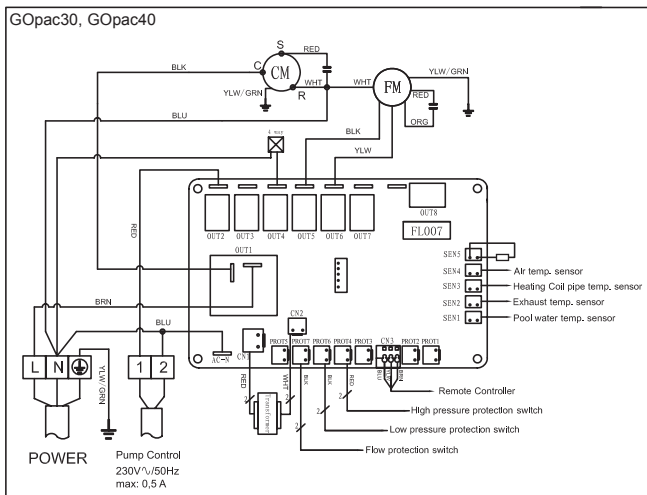

#### LEGENDA:

- |   |  |
|---|--|
| 1. CM : COMPRESSORE                           | 7. CN3 : COMANDO REMOTO                |
| 2. FM : MOTORE VENTOLA                        | 8. PR0T4 : PRESSOSTATO ALTA PRESSIONE  |
| 3. SEN1 : SONDA TEMPERATURA ACQUA IN INGRESSO | 9. PR0T6 : PRESSOSTATO BASSA PRESSIONE |
| 4. SEN2 : SONDA DI MANDATA GAS                | 10. PR0T7 : RILEVATORE DI PORTATA      |
| 5. SEN3 : SONDA DI SBRINAMENTO                | 11. [ ] : USCITA 230V~/ MAX 0,5 A      |
| 6. SEN4 : SONDA TEMPERATURA DELL'ARIA         |  |

## 6. APPENDICI (segue)

### 6.2 Collegamenti priorità riscaldamento Pompa monofase

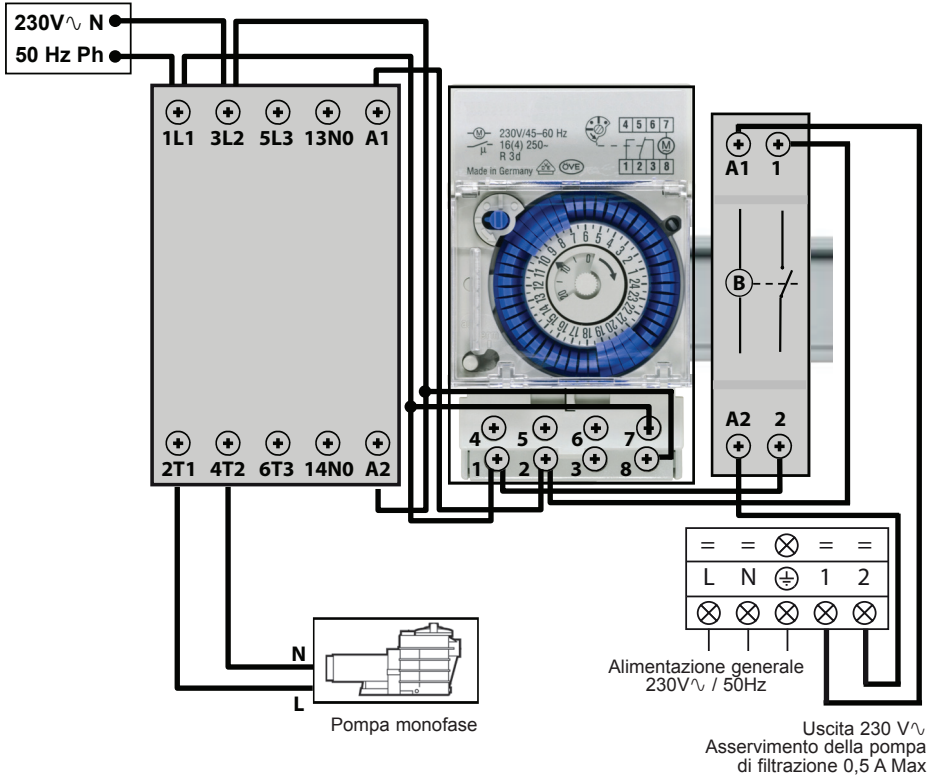

Se la pompa di filtraggio è ferma i morsetti 1 e 2 erogano una tensione di 230 V~ per una durata di 3 min. ogni ora in modo da forzarne l'avvio. Se nello stesso momento la pompa di calore è in funzione essa si avvierà e alimenterà la pompa di filtraggio per garantire la portata d'acqua richiesta nella pompa di calore.



Non collegare l'alimentazione della pompa di filtraggio direttamente ai morsetti 1 e 2.

## 6. APPENDICI (segue)

### 6.3 Esplosi e parti di ricambio

GOpac30 - 40 - 50 - 60

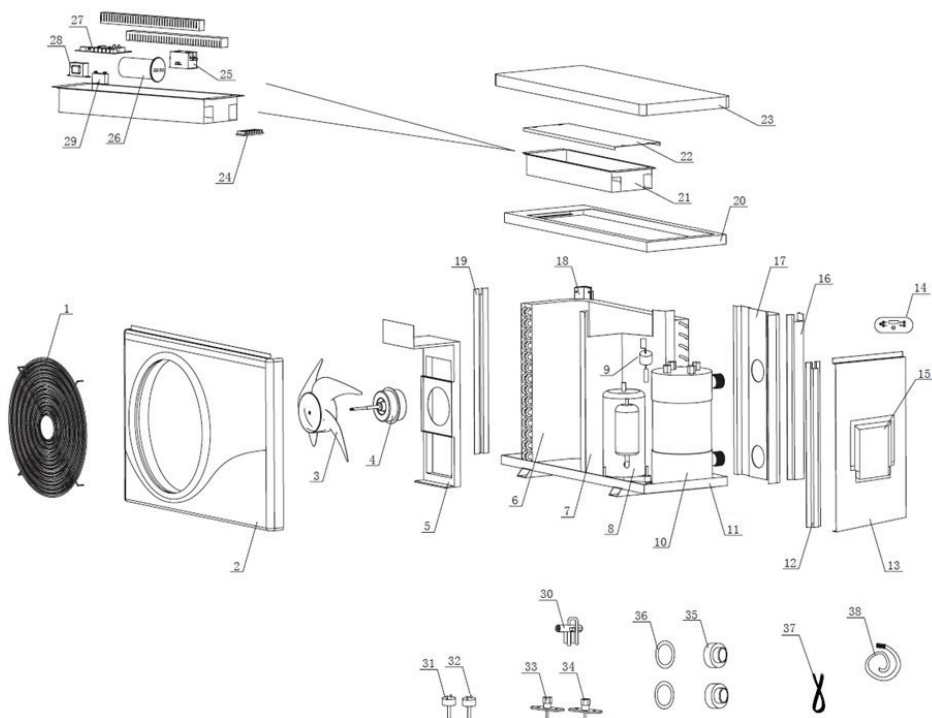



## 6. APPENDICI (segue)

### Parti di ricambio

#	Descrizione	GOpac30	GOpac40	GOpac50	GOpac60
1	Griglia di protezione ventilatore	GPX0299002000	GPX0299014000	GPX0299014000	GPX0299014000
2	Pannello anteriore	GPX0302020020	GPX0302042010	GPX0302042010	GPX0302042010
3	Elica ventilatore	GPX0701001000	GPX0701003000	GPX0701003000	GPX0701003000
4	Motore ventola	GPX3202020000	GPX3202080000	GPX3202080000	GPX3202080000
5	Supporto Motore ventola	GPX0202008020	GPX0202010020	GPX0202050090	GPX0202011020
6	Evaporatore a piastre	GPX0101057000	GPX0101053000	GPX0101094000	GPX0101054000
7	Pannello di separazione	GPX0202009090	GPX0202010090	GPX0202050030	GPX0202011090
8	Compressore	GPX3103105000	GPX3103108000	GPX1303154000	GPX3103113000
9	Rilevatore portata acqua	GPX4006060000	GPX4006060000	GPX4006060000	GPX4006060000
10	Condensatore Titanio PVC	GPX0103009002	GPX0103014002	GPX0103065008	GPX0103023004
11	Fondo	GPX02020090200	GPX0202010010	GPX0202050010	GPX0202011010
12	Montante Anteriore Dx	GPX0202008110	GPX0202010110	GPX0202010110	GPX0202011110
13	Pannello dx	GPX0302020030	GPX0302022070	GPX0302022070	GPX0302023080
14	Pannello di controllo	GPX3402022000	GPX3402022000	GPX3402022000	GPX3402022000
15	Sportellino accesso scatola elettrica	GPX0302020050	GPX0302020050	GPX0302020050	GPX0302023050
16	Montante posteriore Dx	GPX0202008130	GPX0202010130	GPX0202010130	GPX0202011130
17	Pannello posteriore	GPX03020210700	GPX0302022050	GPX0302022080	GPX0302023060
18	Montante posteriore Sx	GPX0202008120	GPX0202011120	GPX0202011120	GPX0202011127
19	Montante Anteriore Sx	GPX0202008100	GPX0202010100	GPX0202010100	GPX0202011100
20	Supporto scatola di comando	GPX0202008030	GPX0202010030	GPX0202050020	GPX0202011030
21	Scatola di comando	GPX0202008040	GPX0202008040	GPX0202050050	GPX0202011040
22	Pannello di protezione scatola elettrica	GPX0202008080	GPX0202008080	GPX0202050060	GPX0202011080
23	Pannello superiore	GPX0302020010	GPX0302022010	GPX0302022010	GPX0302023010
24	Morsettiera elettrica	GPX3901050000	GPX3901050000	GPX3901050000	GPX3901050000
25	Contattore di potenza	/	/	GPX4001002000	GPX4001002000
26	Condensatore compressore	GPX4102035000	GPX4102045000	GPX4102050000	GPX4102050000
27	Scheda elettronica	GPX3302001000	GPX3302001000	GPX3302001000	GPX3302001000
28	Transformator	GPX3601001000	GPX3601001000	GPX3601001000	GPX3601001000
29	Condensatore ventola	GPX4101002000	GPX4101003000	GPX4101003000	GPX4101003000
30	Valvola 4 vie	GPX0611008000R	GPX0611008000R	GPX0611008000R	GPX0611021000R
31	Pressostato alta pressione	GPX4005062000	GPX4005062000	GPX4005062000	GPX4005062000
32	Pressostato bassa pressione	GPX4005012000	GPX4005012000	GPX4005012000	GPX4005012000
33	Connessione socket alta pressione	GPX0608051000	GPX0608051000	GPX0608051000	GPX0608051000
34	Connessione socket bassa pressione	GPX0608051000	GPX0608051000	GPX0608051000	GPX0608051000
35	Raccordo Idraulico	GPX0399061000	GPX0399061000	GPX0399061000	GPX0399061000
36	Guarnizione raccordo idraulico	GPX0498005000R	GPX0498005000R	GPX0498005000R	GPX0498005000R
37	Sonda temperatura	GPX3501001000R	GPX3501001000R	GPX3501001000R	GPX3501001000R
38	Raccordo condensato e tubo	GPX0399170000	GPX0399170000	GPX0399170000	GPX0399170000

## 6. APPENDICI (segue)

### 6.4 Guida alla risoluzione dei problemi



*Alcune delle presenti operazioni devono essere effettuate da un tecnico autorizzato.*

Malfunctionamento	Codice errore	Descrizione	Soluzione
Protezione alta pressione	EE1	Pressione del circuito frigorifero troppo alta, portata dell'acqua troppo bassa.	Controllare il pressostato alta pressione e la pressione del circuito frigorifero. Controllare il volume della portata d'acqua. Controllare il corretto funzionamento dell'interruttore di portata. Controllare l'apertura delle valvole di ingresso/uscita acqua. Controllare la regolazione del by-pass.
Protezione bassa pressione	EE2	Pressione del circuito frigorifero troppo bassa, flusso d'aria insufficiente o evaporatore ostruito.	Controllare il pressostato bassa pressione e la pressione del circuito frigorifero per individuare eventuali perdite. Pulire la superficie dell'evaporatore. Controllare la velocità di rotazione della ventola. Controllare che l'aria circoli liberamente attraverso l'evaporatore.
Guasto sensore di portata	EE3	Portata d'acqua insufficiente o sensore in cortocircuito o difettoso	Controllare la portata d'acqua e accertarsi che la pompa e il sensore di portata non abbiano subito danni.
Non parte	EE4	Problema collegamento PCB PROT2	Controllare i collegamenti
Guasto sonda acqua in ingresso	PP1	Il sensore è aperto o si è verificato un corto circuito.	Controllare o sostituire il sensore.
Guasto sonda compressore	PP2	Il sensore è aperto o si è verificato un corto circuito.	Controllare o sostituire il sensore.
Guasto sonda di sbrinamento	PP3	Il sensore è aperto o si è verificato un corto circuito.	Controllare o sostituire il sensore.
Guasto sonda di aspirazione	PP4	Il sensore è aperto o si è verificato un corto circuito.	Controllare o sostituire il sensore.
Guasto sonda temperatura esterna	PP5	Il sensore è aperto o si è verificato un corto circuito.	Controllare o sostituire il sensore.
Modalità sicura	PP7	Temperatura aria < 0°C: limite di funzionamento	
Guasto nel circuito di comunicazione	888	Guasto del dispositivo di controllo a LED o del collegamento PCB dei circuiti stampati.	Controllare i collegamenti elettrici.

## 6. APPENDICI (segue)

---

### 6.5 Garanzia

#### CONDIZIONI DI GARANZIA

Le Unità di Riscaldamento a Pompa di Calore per Piscine GO'pac sono garantite esenti da difetti di fabbricazione o di materiale per un periodo di due anni a partire dalla data di acquisto. Per usufruire della garanzia, occorre allegare alla domanda relativa una prova d'acquisto attestante tale data. Pertanto, si consiglia vivamente di conservare la fattura.

La garanzia CEC si limita alla riparazione o sostituzione di prodotti difettosi di cui è stato fatto un uso normale, conformemente a quanto indicato nel manuale d'uso, e a condizione che il prodotto non sia stato modificato in alcun modo e sia stato utilizzato solo con componenti e parti originali. Eventuali danni provocati dal gelo o dall'azione di agenti chimici non sono coperti da garanzia.

CEC non sarà responsabile in alcun modo di danni diretti o indiretti derivati dal non corretto funzionamento di un suo prodotto.

Per attivare la garanzia e richiedere la riparazione o sostituzione di un articolo, consultate il rivenditore di zona. Nessun reso di materiale sarà accettato senza il nostro preventivo accordo scritto.

Le parti di usura non sono coperte della garanzia.

CE

