

Installatie- en gebruikshandleiding - Nederlands
Elektrische robot met accu
Vertaling van de originele Franse handleiding

NL

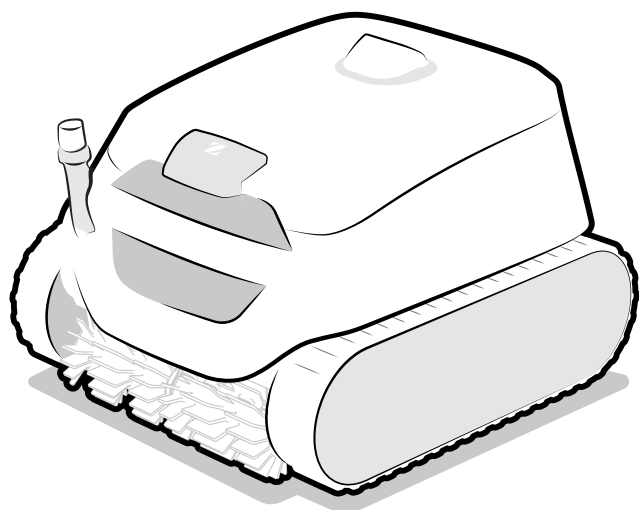

More documents on:
www.zodiac.com



CE EAC UK CA 

volgens de markering van het product

H0808000_A - 2023/11 - **EB3104**



WAARSCHUWINGEN

- Voordat u enige handeling uitvoert op het apparaat, is het noodzakelijk dat u deze handleiding voor installatie en gebruik leest, evenals het boekje "Garanties" dat wordt meegeleverd met het apparaat. Dit niet doen, kan leiden tot schade aan eigendommen, ernstige verwondingen of de dood, naast de annulering van de garantie.
- Bewaar tijdens de levensduur van het apparaat deze documenten voor toekomstig gebruik en geef deze door.
- Het is verboden om dit document op generlei wijze te verspreiden of te wijzigen zonder toestemming van Zodiac®.
- Zodiac® verbetert voortdurend de kwaliteit van haar producten en de informatie in dit document kan worden gewijzigd zonder voorafgaande kennisgeving.

ALGEMENE WAARSCHUWINGEN

- Het negeren van de waarschuwingen kan leiden tot schade aan de zwembadinstallatie of tot ernstig letsel, en kan zelfs de dood tot gevolg hebben.
- Alleen een vakman op het gebied van de betreffende technische vakgebieden (elektriciteit, hydraulica of koeltechnieken) is bevoegd onderhoud of reparaties uittevoeren aan het apparaat. De gekwalificeerde technicus die werkzaamheden op het apparaat uitvoert, moet persoonlijke beschermingsmiddelen gebruiken / dragen (zoals een veiligheidsbril, handschoenen, etc...) om het risico op verwondingen te voorkomen tijdens werkzaamheden op het apparaat.  
- Controleer vóór het uitvoeren van ongeacht welke werkzaamheden of de stroom uitgeschakeld is en de toegang tot het apparaat vergrendeld is.
- Het apparaat is bedoeld voor een specifieke toepassing voor zwembaden en spa's en mag niet worden gebruikt voor andere doeleinden dan waarvoor het is ontworpen.
- Dit apparaat is niet bestemd voor een gebruik door personen (inclusief kinderen) waarvan de lichamelijke, zintuiglijke of geestelijke vermogens verminderd zijn of door personen zonder enige ervaring of kennis, tenzij zij via een voor hun veiligheid verantwoordelijke persoon onder toezicht staan of van tevoren instructies hebben ontvangen betreffende het gebruik van het apparaat. Kinderen moeten onder toezicht staan, om te voorkomen dat zij met het apparaat spelen.
- Dit apparaat mag gebruikt worden door kinderen van minstens 8 jaar en door personen met verminderde lichamelijke, zintuiglijke of geestelijke vermogens of personen zonder enige ervaring of kennis, mits zij onder correct toezicht staan of van tevoren instructies hebben ontvangen met betrekking tot het veilige gebruik van het apparaat, en zij de mogelijke gevaren begrijpen. Kinderen en huisdieren mogen niet met het apparaat spelen. Het apparaat is geen speelgoed. De door de gebruiker uit te voeren reinigings- en onderhoudswerkzaamheden mogen niet door kinderen zonder toezicht worden uitgevoerd.
- Het apparaat moet worden opgeladen volgens de norm IEC / HD 60364-7-702 en de vereiste nationale regelgeving voor zwembaden. Raadpleeg bij twijfel de dealer.
- Het apparaat moet worden geïnstalleerd volgens de instructies van de fabrikant en met respect voor de heersende lokale en nationale normen. De installateur is verantwoordelijk voor het installeren van het apparaat en de naleving van de nationale regelgeving met betrekking tot de installatie. De fabrikant kan in geen geval aansprakelijk worden gesteld wanneer de ter plaatse geldende installatienormen niet worden gerespecteerd.
- Alle andere handelingen dan het eenvoudig gebruikersonderhoud zoals beschreven in deze handleiding, moeten worden uitgevoerd door een vakman.
- Bij storing van het apparaat niet zelf proberen het apparaat te repareren, maar contact opnemen met een vakbekwame monteur. De fabrikant van het product kan niet aansprakelijk worden gesteld voor schade als gevolg van het gebruik van niet toegestane reserveonderdelen of accessoires.
- Raadpleeg de garantievoorwaarden voor de gegevens van de toegelaten evenwichtsvoorwaarden van het water voor de werking van het apparaat.
- Elke deactivering, verwijdering of ontwijking van een van de ingebouwde beveiligingselementen in het apparaat doet automatisch de garantie vervallen, evenals het gebruik van vervangende onderdelen afkomstig van een niet-geautoriseerde derde fabrikant.

- Spuit geen insecticide of andere chemische producten (al dan niet brandbaar) in de richting van het apparaat; dit kan de behuizing beschadigen en brand veroorzaken.
- Raak de ventilator en de bewegende delen niet aan en houd voorwerpen en uw vingers uit de buurt van de bewegende delen tijdens de werking van het apparaat. De bewegende delen kunnen ernstig en zelfs dodelijk letsel tot gevolg hebben.
- Laat de robot niet functioneren en buiten staan wanneer het vriest.

WAARSCHUWINGEN MET BETREKKING TOT ELEKTRISCHE APPARATEN

- De elektrische voeding van het laadstation van het apparaat moet worden beschermd door een speciale aardlekbeveiliging (RCD) van 30 mA conform de normen van het land waar het geïnstalleerd wordt. Neem contact op met een vakbekwame elektricien als het niet mogelijk is om te verifiëren of het circuit beschermd wordt door een RCD.
- Gebruik geen verlengsnoer om het laadstation aan te sluiten; dit moet rechtstreeks aangesloten worden op een geschikt voedingscircuit.
- Controleer vóór alle werkzaamheden:
 - Of de op het kenplaatje van het laadstation vermelde vereiste ingangsspanning overeenkomt met de spanning van de netvoeding;
 - Of de netvoedingsservice compatibel is met de elektriciteit die het apparaat nodig heeft, en of deze op de juiste wijze geaard is.
- In geval van abnormale werking of bij verspreiding van geuren door het apparaat, dit onmiddellijk uitschakelen, indien van toepassing het apparaat van het laadstation verwijderen en contact opnemen met een vakman.
- Voor het uitvoeren van onderhoud of een servicebeurt controleren of er geen spanning op het apparaat staat, of het volledig losgekoppeld is van het laadstation en of elk(e) ander(e) op het apparaat aangesloten apparaat of accessoire eveneens losgekoppeld is van het elektriciteitsnet.
- Als de voedingskabel beschadigd is, dient deze uitsluitend te worden vervangen door de fabrikant, een geautoriseerde vertegenwoordiger of een reparatiewerkplaats.
- Alvorens het apparaat aan te sluiten op het laadstation, verifiëren of het aansluitblok of het stopcontact waar het apparaat op zal worden aangesloten, in goede staat verkeert en niet beschadigd of verroest is.
- Haal bij onweerblijftig weer de stekker van het apparaat uit het stopcontact om te voorkomen dat dit wordt beschadigd door de bliksem.
- Het apparaat bevat magneten en componenten die elektromagnetische velden uitzenden. De magneten en elektromagnetische velden kunnen pacemakers, defibrillatoren en andere medische apparatuur verstoren. Zorg voor een veilige afstand tussen het medische hulpmiddel en het apparaat. Raadpleeg een arts of de fabrikant van het medische hulpmiddel voor gerichte informatie. Als het apparaat een pacemaker, een defibrillator of een ander medisch hulpmiddel verstoort, zorg dan voor voldoende afstand met het apparaat, zodat dit tijdens zijn gebruik geen interferentie veroorzaakt.

WAARSCHUWINGEN MET BETREKKING TOT ELEKTRISCHE APPARATEN MET EEN ACCU

- Gebruik geen beschadigd(e) of gewijzigd(e) accublok, reiniger of laadstation. Het gedrag van een beschadigde of gewijzigde accu is niet te voorspellen en kan brand, een explosie of letsel veroorzaken.
- Als u nat bent of geen schoenen draagt, mag u een reiniger of laadstation die/dat wordt opgeladen niet bedienen.
- Probeer de schoenen niet te reinigen wanneer de reiniger zich in het water bevindt of op een natte ondergrond geplaatst is. Dit zou ernstig letsel kunnen veroorzaken.
- Alleen opladen met het door de fabrikant aangegeven laadstation. Het gebruik van een voor een andere type accu bedoeld laadstation kan brandgevaar opleveren.
- Het laadstation of de reiniger niet blootstellen aan vuur of een extreem hoge temperatuur. Blootstelling aan vuur of een temperatuur boven 65 °C kan een explosie tot gevolg hebben.
- Het apparaat moet opgeladen worden bij een temperatuur tussen 5 en 35 °C.
- Volg alle laadinstructies en laad het op een accu werkende apparaat niet op buiten het in instructies aangegeven temperatuurbereik. Door verkeerd opladen of opladen bij een temperatuur buiten het aangegeven bereik kan de accu beschadigen en neemt het brandgevaar toe.
- Het laadstation kan binnen gebruikt worden, in een droge en goed geventileerde ruimte, of buiten in een droge, donkere ruimte buiten het bereik van kinderen, uit de buurt van hittebronnen en de chemische producten voor het zwembad.
- Nooit proberen het laadstation te openen.
- De laadplaten van het laadstation of de reiniger na het laden niet aanraken, want de

temperatuur van deze onderdelen kan hoog zijn.

- De geïnstalleerde accu is een oplaadbare Li-ion accu. Nooit proberen deze te demonteren of te vervangen. Een accu kan kortsluiting veroorzaken, met ernstige brandwonden tot gevolg. Vermijd ieder contact tussen de draden of metalen elementen, hierdoor zouden vonken en kortsluiting op de accu kunnen ontstaan. Bij een lek van de accu ieder contact met die hieruit wegstromende vloeistoffen vermijden en contact opnemen met een vakman om de accu te vervangen. Bij het afdanken van de reiniger oogbescherming, handschoenen en beschermende kleding dragen. Bij contact tussen vloeistof en de huid en de kleding deze onmiddellijk met veel water en zeep wassen. Bij contact tussen vloeistof en de ogen niet in de ogen wrijven, deze onmiddellijk minstens 15 minuten onder stromend water afspoelen zonder te wrijven. Zo snel mogelijk medische hulp inschakelen.
- De accu en de robot moeten afgedankt worden volgens de plaatselijk geldende eisen. De accu moet op duurzame en milieuvriendelijke wijze worden afgedankt in een hiervoor bestemd(e) bak of verzamelcentrum in overeenstemming met de plaatselijke wetgeving. Neem contact op met de plaatselijke autoriteiten voor meer informatie.

SPECIFIEK VOOR "Schoonmaakrobots voor zwembaden"

- De robot is ontworpen om correct te functioneren in zwembadwater met een temperatuur tussen de 10°C en 35°C.
- Laat, om letsel of schade aan de schoonmaakrobot te voorkomen, deze buiten het water functioneren.
- Zwemmen is verboden wanneer de robot in het zwembad aanwezig is, om ieder risico op letsel te vermijden.
- Gebruik de robot niet tijdens een chloorbehandeling in het zwembad.
- Laat de robot niet gedurende een langere periode werken zonder toezicht.
- Als de robot bestemd is voor een gebruik in een zoutwaterzwembad, controleer dan of alle zouten zijn opgelost alvorens hem in het water te plaatsen.

WAARSCHUWING BETREFFENDE HET GEBRUIK VAN DEZE ROBOT IN EEN ZWEMBAD MET LINERBEKLEDING

- Vóór het installeren van de robot zorgvuldig de bekleding van het zwembad controleren. Als de liner op bepaalde plaatsen afbrokkelt of beschadigd raakt, of als u grind, rimpels, wortels of corrosie opmerkt, de robot niet installeren voordat de liner is gerepareerd of vervangen door een vakman. De fabrikant kan in geen geval aansprakelijk worden gesteld voor de schade aan de liner.
- Het oppervlak van sommige linerbekledingen met motief kan snel slijten: de motieven en/of de kleur van de motieven kunnen beschadigd raken, vervagen of verdwijnen in contact met bepaalde voorwerpen (reinigingsborstels, speelgoed, zwembanden, chloordispensers, robot). De slijtage van de linerbekledingen en de vervaging van de motieven vallen niet onder de aansprakelijkheid van de fabrikant van de schoonmaakrobot en worden niet gedekt door de beperkte garantie.

WAARSCHUWING BETREFFENDE HET GEBRUIK VAN DEZE ROBOT IN EEN ZWEMBAD VAN ROESTVRIJ STAAL

- Het oppervlak van sommige zwembaden van roestvrij staal kan zeer kwetsbaar blijken te zijn. Het oppervlak van deze zwembaden kan beschadigd worden door de natuurlijke wrijving van vuil tegen de bekleding, bijvoorbeeld veroorzaakt door de wielen, de rupsbanden of de borstels van de robots, ook van elektrische robots voor zwembaden. De slijtage van, of de krassen op zwembaden van roestvrij staal vallen niet onder de aansprakelijkheid van de fabrikant van de robot en worden niet gedekt door de beperkte garantie.

WAARSCHUWING BETREFFENDE HET GEBRUIK VAN DE AFSTANDSBEDIENING

- Nooit het licht van de afstandsbediening op de ogen van een persoon of een dier richten.



Recycling

Dit symbool wordt opgelegd door de Europese AEEA-richtlijn 2012/19/EU (richtlijn betreffende afgedankte elektrische en elektronische apparatuur) en betekent dat uw apparaat niet met het huisvuil mag worden weggegooid. Dit moet selectief worden verwerkt voor hergebruik, recycling of herstelling. Als het apparaat mogelijk milieugevaarlijke stoffen bevat, dan moeten deze verwijderd of geneutraliseerd worden. Vraag uw dealer om informatie over de wijze van recycling.

INHOUDSOPGAVE



1. Informatie voor gebruik

5

1.1. Beschrijving

5

1.2. Technische kenmerken en markering

6

1.3. Werkingsprincipe

7

1.4. Het zwembad voorbereiden

7



2. Algemeen gebruik

8

2.1. Het laadstation assembleren

8

2.2. Het station installeren en de robot opladen

9

2.3. Beschrijving van de interface

10

2.4. Beschrijving van de controlelampjes

11

2.5. Een reinigingscyclus starten

12

2.6. De afstandsbediening gebruiken

14

2.7. De robot uit het water halen

15

2.8. Opbergen van de robot

17



3. Gebruik van de applicatie iAquaLink™

18

3.1. Eerste configuratie van de robot

18

3.2. Beschikbare functionaliteiten in de applicatie iAqualink™

19



4. Onderhoud

20

4.1. Reiniging van de robot en het laadstation

20

4.2. Reiniging van de filter

20

4.3. Reiniging van de borstels en van de beugel

21

4.4. Reiniging van de dichting van de deksel

21

4.5. Reiniging van de schroef

22

4.6. 4.6 I Borstels vervangen

23

4.7. De accu vervangen

24

4.8. Overwintering

24



5. Probleemoplossing

25

5.1. Gedrag van het apparaat

25

5.2. Gedrag van het station

27

5.3. Gebruikerswaarschuwingen

28

5.4. Diagnosehulp voor het inloggen op de app iAquaLink™

30



Tip: om contact met de dealer te vergemakkelijken

Noteer de contactgegevens van de dealer om ze gemakkelijker te vinden en vul de volledige "productinformatie" in aan de achterkant van de handleiding: de dealer zal erom verzoeken.



1. Informatie voor gebruik

1.1. Beschrijving

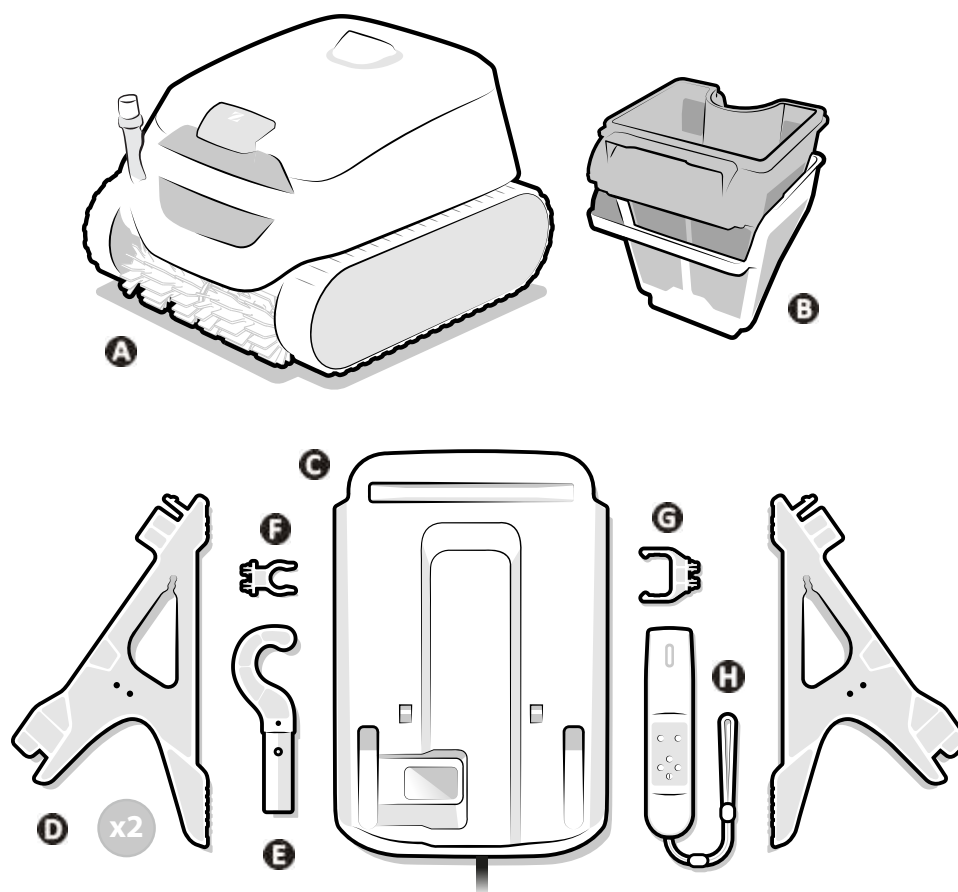

NL

A	Robot
B	Dubbele filtering (150 / 60 μ)
C	Laadstation (te assembleren)
D	Voet (x2)
E	Haak*
F	Bevestiging voor haak
G	Bevestiging voor afstandsbediening
H	Afstandsbediening

* Te bevestigen op een zwembadsteel (standaard, niet meegeleverd): nodig om de robot uit het water te halen.

1.2. Technische kenmerken en markering

1.2.1. Technische kenmerken

Voedingsspanning laadstation	110 - 240 VAC, 50/60 Hz, klasse II*	
Nominale spanning Robot	25.4 VDC	
Laadspanning	29.4 VDC	
Max. vermogen van de oplader	58 W	
Capaciteit van de accu	10 Ah	
Nominaal vermogen van de robot	130W	
Filtercapaciteit	4 L	
Afmetingen robot (l x d x h)	41 x 42 x 28 cm	
Afmetingen verpakking (l x d x h)	56 x 56 x 38 cm	
Gewicht van de robot	9,5kg	
Verpakt gewicht	15,5kg	
Zuigbreedte	230 mm	
Maximale werkingsdiepte	4 m	
Beschermingsgraad	Laadstation	IPX5
	Robot	IPX8
Frequentiebanden	2,412GHz - 2,484GHz	
Zendvermogen radiofrequentie	20,5 dBm	

* Klasse II: apparaat met een dubbele of versterkte isolatie waarvoor geen aarding nodig is.

1.2.2. Markering

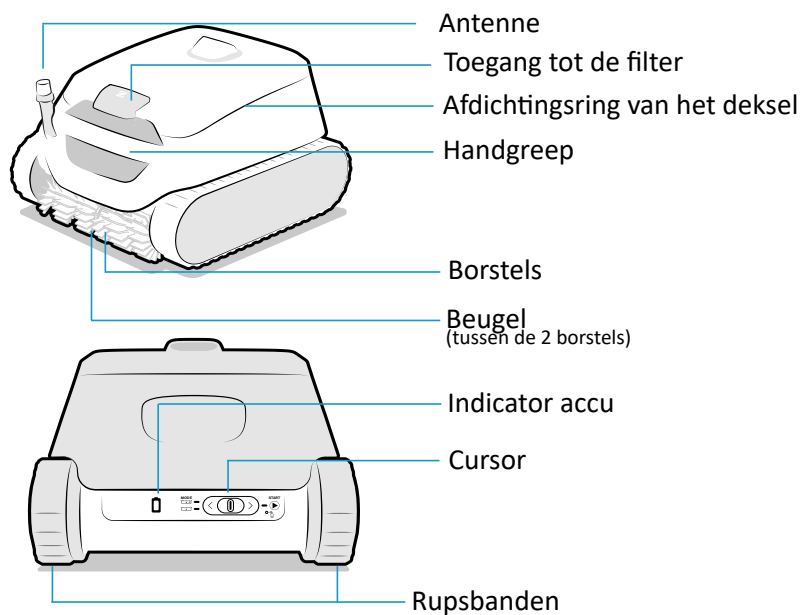

1.3. Werkingsprincipe

De robot is onafhankelijk van het filtersysteem en kan, eenmaal opgeladen, zelfstandig opereren. Hij verplaatst zich optimaal om de zones waarvoor hij ontworpen is (bodem, wanden, waterlijn of uitsluitend bodem) te reinigen. Het vuil wordt aangezogen en opgeslagen in de filter van de robot.

De robot kan worden gebruikt:

- Door een werkwijze te selecteren en een cyclus te starten met behulp van de cursor aan de achterkant van de robot,
- Bij gebruik van de afstandsbediening om een cyclus te starten of te stoppen (zie "2.6. De afstandsbediening gebruiken")
- Of met een smartphone of een tablet die compatibel is met de applicatie iAquaLink™ (zie "3. Gebruik van de applicatie iAquaLink™").

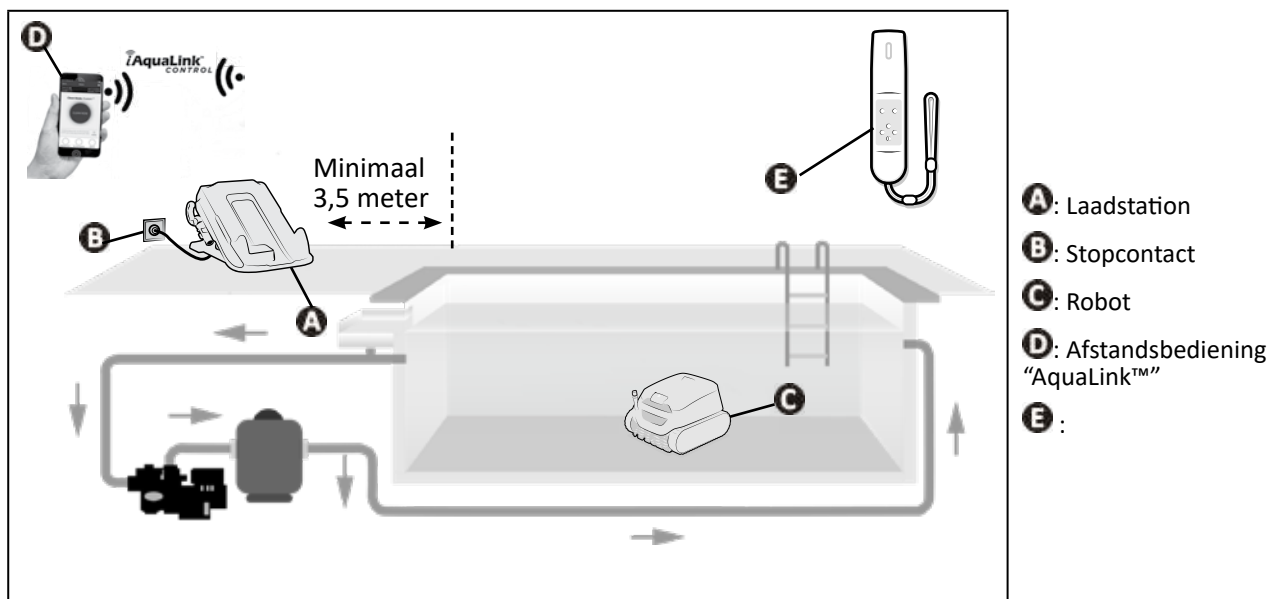

1.4. Het zwembad voorbereiden



- Dit product is bedoeld voor gebruik in zwembaden die permanent geïnstalleerd zijn. Gebruik de robot niet in demonteerbare zwembaden. Een permanent zwembad is gebouwd in de bodem of op de grond en kan niet gemakkelijk worden gedemonteerd en opgeslagen.

- Het apparaat moet functioneren in zwembadwater met de volgende kwaliteit:

Temperatuur van het water	Tussen 10°C en 35°C
pH	Tussen 6,8 en 7,6
Vrij chloor	< 3 mg/L

- Wanneer het zwembad bijzonder vuil is, vooral tijdens de inbedrijfstelling, verwijdert u eerst het grofste vuil met een schepnet, om de prestaties van het apparaat te optimaliseren.
- Verwijder thermometers, speelgoed en andere voorwerpen die de robot zou kunnen beschadigen.



2. Algemeen gebruik

2.1. Het laadstation assembleren

Assembleer het laadstation alvorens het te gaan gebruiken:

- Schuif de bovenkant van de voet (gemarkeerd met een blauw rondje) in de inkeping aan de voorkant van het laadstation (eveneens gemarkeerd met een blauw rondje) (1).
- Steek de voet volledig onder het station (de onderkant van de voet (2) moet vastgeklikt worden).
- Plaats de bevestiging voor de haak aan de zijkant van het laadstation (rechts of links, afhankelijk van de gewenste plaats) (3).
- De bevestiging voor de afstandsbediening plaatsen aan de andere kant van het laadstation (4).
- Rol de kabel uit om deze aan de achterkant of een zijkant van het station door te voeren, afhankelijk van de gewenste installatie (een plaats om de kabel vast te houden bevindt zich in iedere voet).

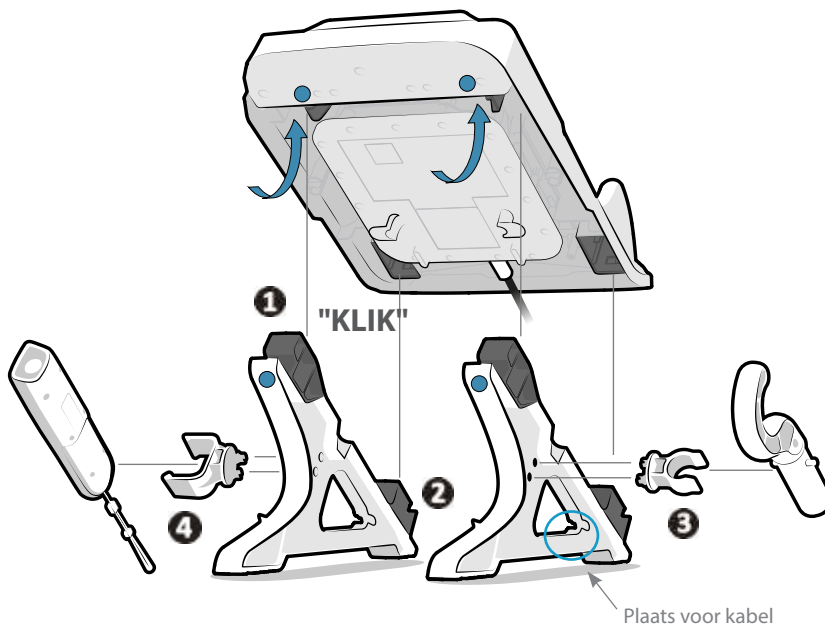

2.2. Het station installeren en de robot opladen



- Het station mag niet in het water of een andere vloeistof worden ondergedompeld. Het mag niet in een overstroombare zone geïnstalleerd worden.
- Stel het laadstation niet bloot aan direct zonlicht.

Plaats het laadstation:

- In de buurt van een stopcontact dat gemakkelijk toegankelijk is (beschermd tegen regen en waterspatten),
- in de schaduw. Stel de robot en het laadstation niet bloot aan direct zonlicht wanneer de robot wordt opgeladen.
- op meer dan 3,5 meter van de rand van het zwembad.

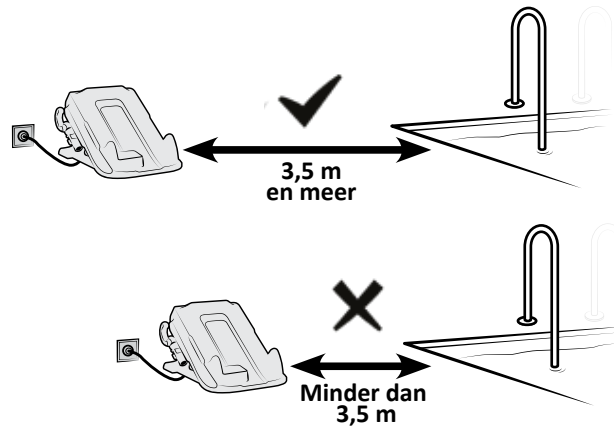



NL

- Sluit het laadstation aan.
- Plaats de robot zodanig op het laadstation dat de achterkant van de robot (cursorzijde) in contact komt met de hiervoor bedoelde inkepingen aan de achterkant van het station. Wanneer de robot goed geplaatst is, klinkt er een geluidssignaal en knippert het controlelampje  langzaam (oranje).

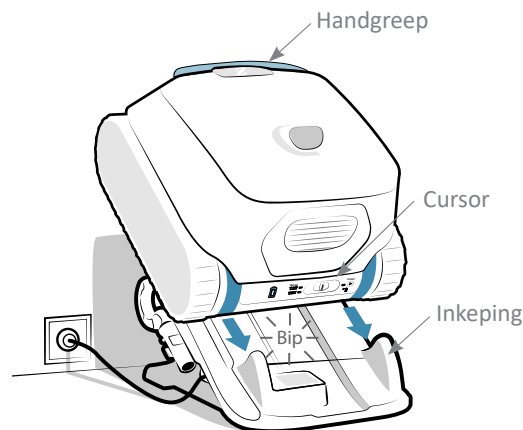

- Laadtemperatuur: 5°C - 35°C.
- Controleer voor het opladen of de laadplaten van het laadstation en van de robot schoon en droog zijn.
- Raak vlak na het opladen van de robot de laadplaten op het laadstation of op de robot niet aan.



- Laad voor het eerste gebruik de robot volledig op: het controlelampje  gaat continu branden (groen). Het opladen stopt automatisch zodra de robot volledig is opgeladen. Het is dus niet nodig de stekker van het station uit het stopcontact te halen of de robot te verwijderen.









- Wanneer alle controlelampjes uit zijn, staat de robot in stand-by. Schuif de cursor naar links of naar rechts om hem uit de stand-by stand te halen. Als dat niet werkt, plaats de robot dan opnieuw op het laadstation (na 8 dagen inactiviteit gaat de robot over op een langdurige stand-by).
- Als het controlelampje  niet knippert tijdens de eerste keer dat u de robot oplaadt: zie "5.1. Gedrag van het apparaat".
- Om van de voordelen van de connectiviteit te profiteren (update software, status van de accu, informatie over de cycli, zie "3.2. Beschikbare functionaliteiten in de applicatie iAqualink™"), zet het laadstation op een plaats met wifi-ontvangst.

2.3. Beschrijving van de interface

Via de interface aan de achterkant van het apparaat kunt u de reinigingsmodus kiezen en een reinigingscyclus starten en eveneens informatie krijgen over de toestand van de robot, over de accu en over de connectiviteit.

Via de applicatie zijn ook andere functionaliteiten toegankelijk, plus feedback, zie "3. Gebruik van de applicatie iAquaLink™" en vanaf de afstandsbediening (zie "2.6. De afstandsbediening gebruiken").





Functie	
Toetsen	
	Cursor (keuze van de modus, een cyclus starten, zie "2.5. Een reinigingscyclus starten")
Controlelampjes	
	Toestand van de accu
	Modus "Bodem + wanden + waterlijn" geactiveerd
	Modus "Bodem" geactiveerd
	Toestand van de robot
	Toestand van de wifi verbinding









- Wanneer alle controlelampjes uit zijn, staat de robot in stand-by. Schuif de cursor naar links of naar rechts om hem uit de stand-by stand te halen. Als dat niet werkt, plaats de robot dan opnieuw op het laadstation (na 8 dagen inactiviteit gaat de robot over op een langdurige stand-by).

2.4. Beschrijving van de controlelampjes





2.4.1. Controlelampje toestand van de robot

 → Controlelampje knippert  → Controlelampje brandt continu	
 Blauw	Klaar om ondergedompeld te worden
 Blauw	Cyclus bezig
 Rood	Fout met Robot, zie "5.3.1 Fout Robot"

2.4.2. Controlelampje opladen

 → Controlelampje knippert  → Controlelampje brandt continu	
 Groen	Opgeladen: klaar voor gebruik, opladen voltooid
 Groen	Wordt opgeladen (<5h): klaar voor een volledige cyclus
 Oranje	Gedeeltelijk opgeladen: kan gebruikt worden (de cyclus zal korter zijn)
 Oranje	<ul style="list-style-type: none"> Als de robot op zijn station is geplaatst: Bezig met opladen Als de robot niet op zijn station is geplaatst: Moet opgeladen worden en kan niet gebruikt worden
 Rood	Fout met Accu, zie "5.3.2. Erreur Télécommande"



2.4.3. Controlelampje connectiviteit

 → Controlelampje knippert  → Controlelampje brandt continu	
Uit	Niet aangesloten op de wifi
 Blauw	Bezig met paren
 Blauw	Aangesloten op de wifi

2.4.4. Controlelampje toestand laadstation

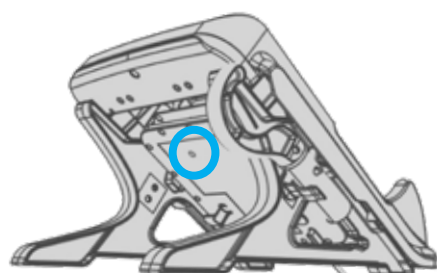
Onder het laadstation geeft een controlelampje zijn toestand aan.



 → Controlelampje brandt continu	
 Groen	<ul style="list-style-type: none"> Station wordt van stroom voorzien, geen opladen bezig Als het controlelampje groen is terwijl de robot op het station staat, zie "5.2. Gedrag van het station"
 Rood	<ul style="list-style-type: none"> Robot bezig met opladen



- Als het controlelampje uit is of knippert, terwijl de stekker van het station in het stopcontact zit, zie "5.2. Gedrag van het station".

2.5. Een reinigingscyclus starten



Om ieder risico van letsel of materiële schade te vermijden, moet u de volgende instructies respecteren:

- Zwemmen is niet toegestaan wanneer het apparaat in het zwembad aanwezig is.
- Gebruik het apparaat niet tijdens een chloorschokbehandeling in het zwembad, wacht tot het chloorgehalte de aanbevolen waarde bereikt heeft, voordat u de robot onderdompelt.
- Als het rolluik van het zwembad gesloten is, geef dan de voorkeur aan de modus "Alleen bodem".

Voor het starten van een reinigingscyclus:



- Wacht tot de robot is opgeladen ( constant of knipperend groen) om een cyclus te starten.
- Haal het na het opladen van zijn station en breng hem naar het zwembad.
- Kies de reinigingsmodus, zie "2.5.1. Keuze van de reinigingsmodus".
- Start de cyclus, zie "2.5.2. De reinigingscyclus starten".
- Dompel de robot onder, zie "2.5.3. De robot onderdompelen".

2.5.1. Keuze van de reinigingsmodus

De reinigingsmodus bepaalt het te reinigen oppervlak en de duur van de reiniging.

- Schuif de cursor aan de achterkant van het apparaat naar links:
 - Een keer om de modus "Alleen bodem" te selecteren,
 - Een tweede keer om de modus "Bodem + wanden + Waterlijn" te selecteren.

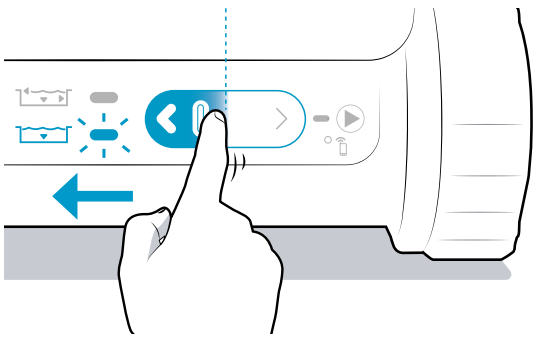
Het bij de geselecteerde modus behorende controlelampje gaat branden.

	Te reinigen oppervlak		Duur van de cyclus
		Bodem alleen	1:30 u
		Bodem + wanden + waterlijn	2:30 u



- Er zijn extra modi beschikbaar op de applicatie (Modus Waterlijn, Smart Modus), zie "3.2. Beschikbare functionaliteiten in de applicatie iAqualink™" (afhankelijk van het model).

2.5.2. De reinigingscyclus starten

- Schuif de cursor aan de achterkant van het apparaat naar rechts om de cyclus te starten.
- Het controlelampje  knippert in afwachting van het te water laten.

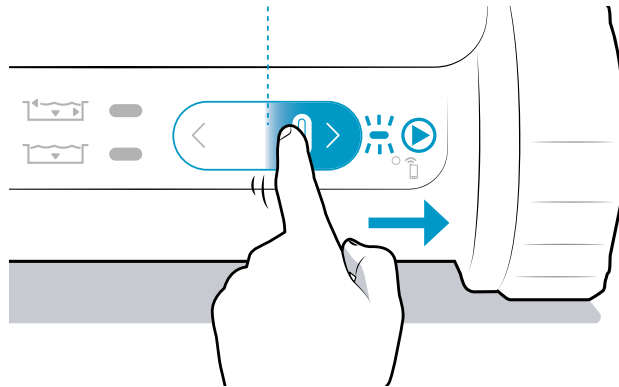

Advies: De prestaties van de reiniging verbeteren



- Start meerdere reinigingscycli in modus "bodem alleen" aan het begin van het zwemseizoen (nadat u eerst het grootste vuil met een schepnet hebt verwijderd). Door regelmatig gebruik van de schoonmaakrobot (zonder de 3 cycli per week te overschrijden) kunt u genieten van een zwembad dat altijd schoon is en de filter zal minder vaak verstopt zijn. Het is aan te raden om enkele cycli te starten zonder de filter voor zeer fijn vuil om een grove reiniging uit te voeren, zie "4.2. Reiniging van de filter" om de filters uit elkaar te halen.

2.5.3. De robot onderdompelen

- Laat de robot verticaal in het water zakken en beweeg hem, terwijl u hem vasthoudt, lichtjes in alle richtingen, zodat de lucht die zich hier nog in aanwezig is, kan ontsnappen.
- Laat de robot tot op de bodem van het zwembad zinken. De cyclus zal uiterlijk 40 seconden na het water gedetecteerd te hebben van start gaan. Het apparaat past de strategie voor verplaatsing aan de reinigingsmodus aan om de dekking te optimaliseren.

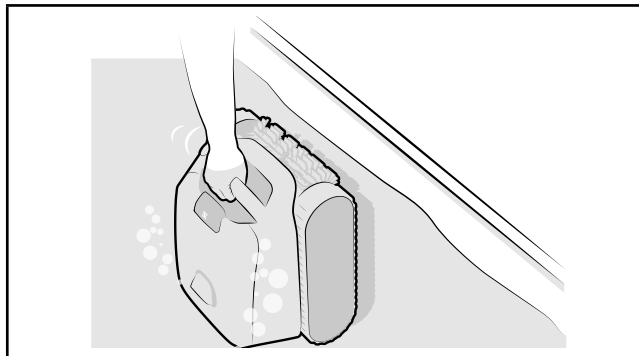

2.6. De afstandsbediening gebruiken

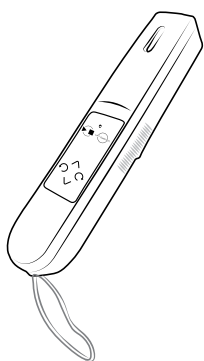

De afstandsbediening gebruiken voor:

- Het starten of stoppen van de reinigingscyclus,
- De robot voorwaarts en achterwaarts te bewegen en om linksom of rechtsom te draaien,
- De functie "Lift System" te activeren om de robot uit het water te halen (zie "2.7. De robot uit het water halen").



- De afstandsbediening is waterdicht (max. 30 cm onder water gedurende enkele seconden) en deze drijft.
- Door de functies van de afstandsbediening te gebruiken stopt de reinigingscyclus in uitvoering

2.6.1. Interface van de afstandsbediening

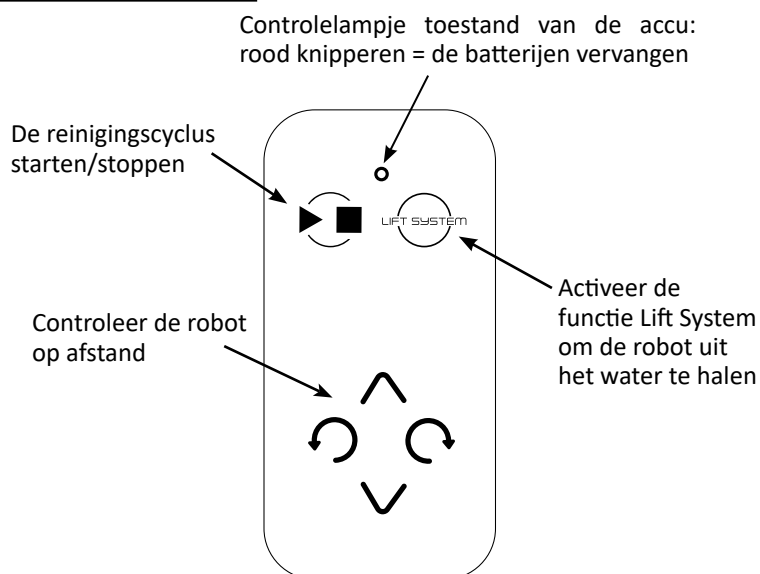

2.6.2. De robot controleren

Om een commando naar de robot te verzenden moet de afstandsbediening zodanig geplaatst worden dat de lens zich in het water bevindt en op de antenne van de robot gericht is. De maximumafstand tussen de afstandsbediening en de robot is 6 meter.

- De knop van de afstandsbediening (voorwaarts, achterwaarts, linksom of rechtsom draaien) indrukken en ingedrukt houden om de robot te sturen. De knop loslaten om te stoppen.
- De lens aan de voorkant van de afstandsbediening gaat branden wanneer er een commando verzonden wordt, maar deze bevestigt niet dat de robot het commando ontvangen heeft..

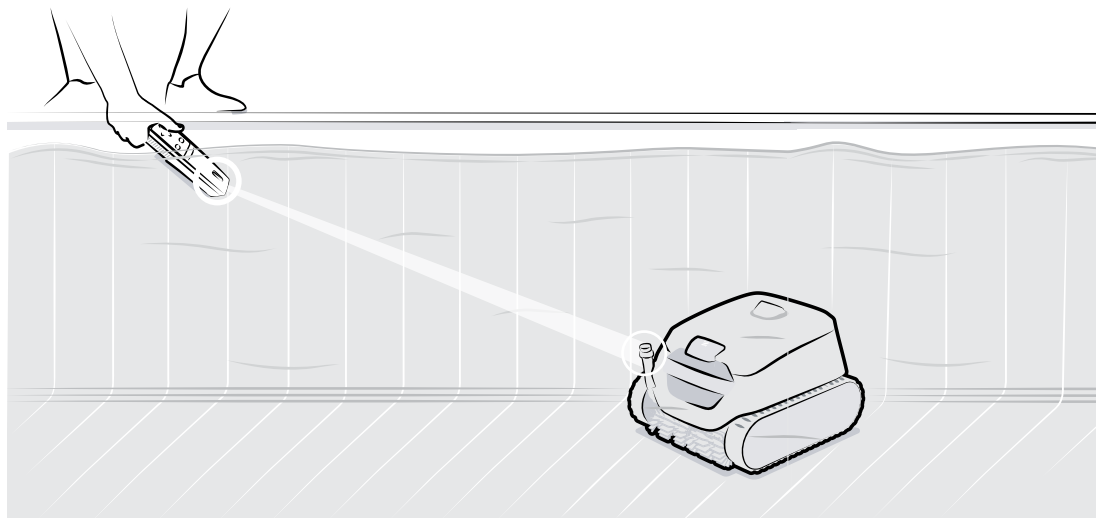

2.6.3. De batterijen installeren/vervangen

De afstandsbediening gebruikt 2 alkalinebatterijen AA. Wanneer het LED-lampje rood knippert, moet u de batterijen vervangen.

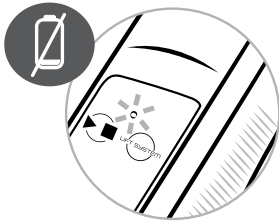

Ga voor het installeren of vervangen van de batterijen als volgt te werk:

- Draai de 6 schroeven van het deksel los met een kruiskopschroevendraaier,
- Verwijder de twee batterijen,
- Plaats de batterijen en respecteer daarbij de polariteit die is aangegeven op de houder en op de batterijen
- Plaats de 6 schroeven terug en draai deze weer vast.

NL

2.7. De robot uit het water halen

De robot kan op 3 manieren uit het water gehaald worden:

- Met de functie "Lift System" van de afstandsbediening
- Met de hand, zonder de app iAquaLink™
- Met de app iAquaLink™

2.7.1. Met de functie "Lift System" van de afstandsbediening

De functie "Lift System" werd ontworpen om het uit het water halen van de robot te vergemakkelijken. Deze kan op ieder moment geactiveerd worden, tijdens of na een reinigingscyclus.

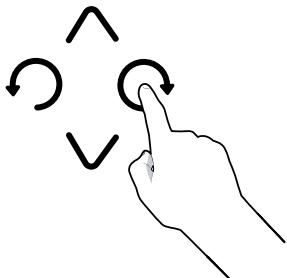
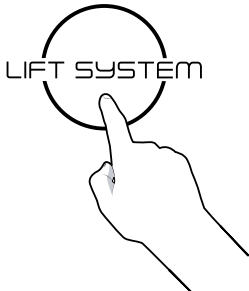
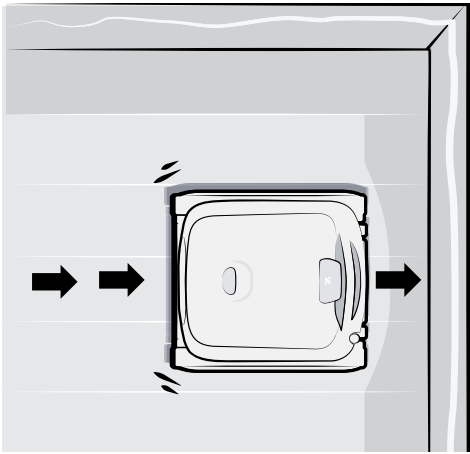
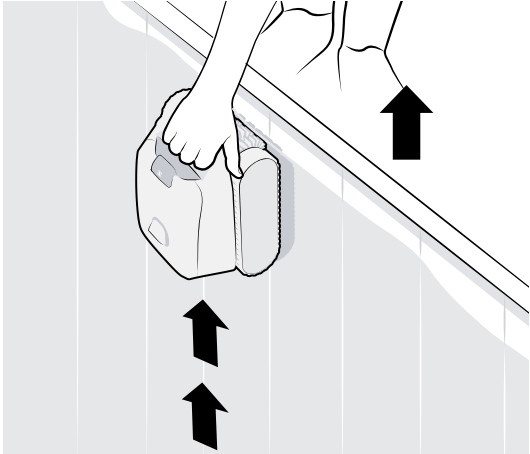
<p>1 Plaats met de afstandsbediening de robot tegenover de wand waar u hem uit het water wilt halen.</p> 	<p>2 De knop Lift System van de afstandsbediening indrukken en weer loslaten</p> 
<p>3 De robot verplaatst zich naar de wand.</p> 	<p>4 De robot klimt omhoog langs de wand en blijft op de waterlijn liggen. Gebruik de handgreep om de robot volledig uit het water te halen. De robot verwijdert het water door middel van een straal aan de achterkant, waardoor de robot lichter wordt.</p> 

2.7.2. Zonder de applicatie iAquaLink™

Tijdens de laatste 10 minuten van de cyclus stopt de robot op de waterlijn (zonder borstelen) gedurende 30 seconden bij iedere wand die hij tegenkomt (functie niet beschikbaar in de modus "Alleen bodem"). Hij wacht tot hij uit het water gehaald wordt.

1 Als hij tijdens deze laatste 10 minuten niet uit het water gehaald is, stopt de robot onder aan een wand aan het einde van de cyclus.

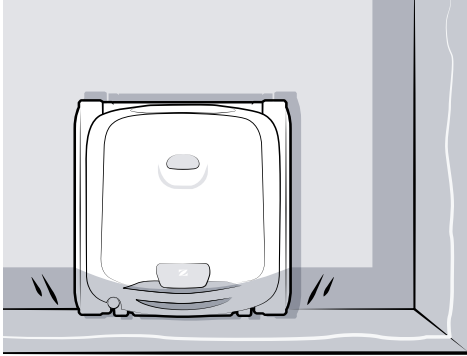

2 Bevestig de haak (meegeleverd) aan het uiteinde van een zwembadsteel (niet meegeleverd).

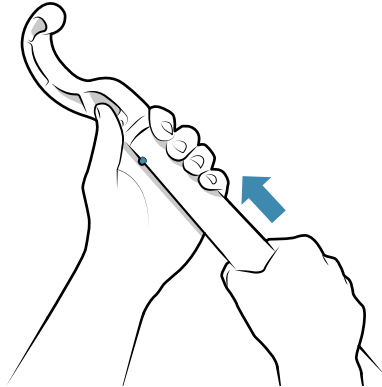

3 Grijp de handgreep van de robot met de haak en laat de robot naar het wateroppervlak komen.

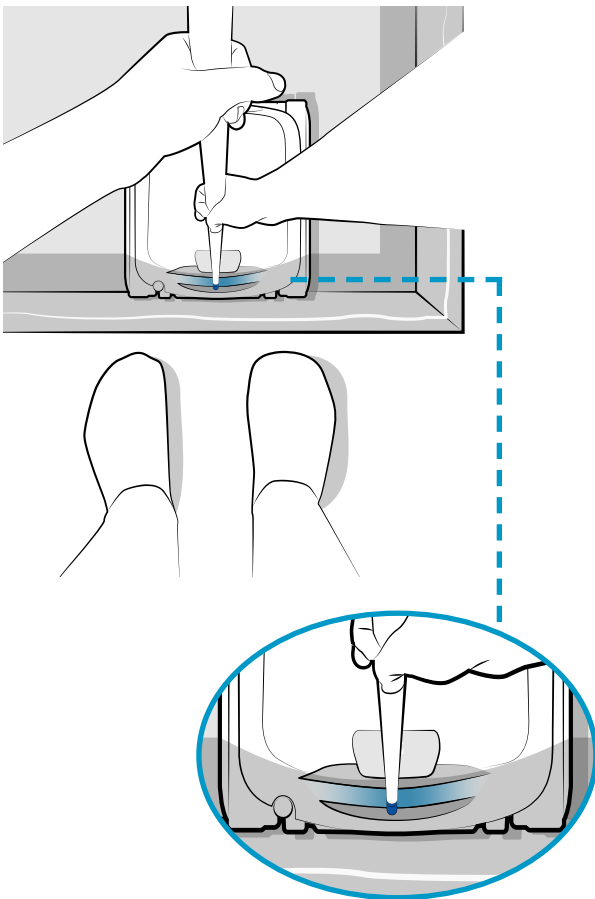

4 Gebruik de handgreep om de robot volledig uit het water te halen. De robot verwijdert het water door middel van een straal aan de achterkant, waardoor de robot lichter wordt.

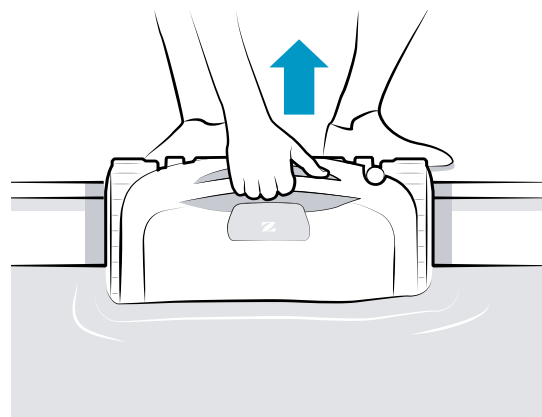

2.7.3. Met de iAquaLink™ app

1 Wanneer de Push-meldingen zijn geautoriseerd (instellingen van de telefoon van de applicatie iAqualink™), meldt de app het einde van de cyclus (m.u.v. de modus "Alleen bodem"): vanaf dit moment wacht de robot 30 seconden boven aan de verschillende wanden (de ene na de andere) gedurende 10 minuten. (1). Hij wacht tot hij uit het water gehaald wordt.

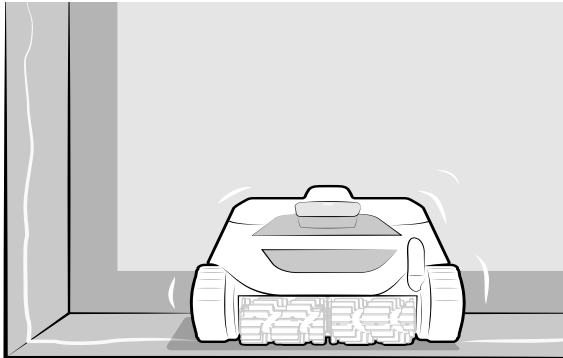

2 Gebruik de handgreep om de robot volledig uit het water te halen. De robot verwijdert het water door middel van een straal aan de achterkant, waardoor hij lichter wordt.

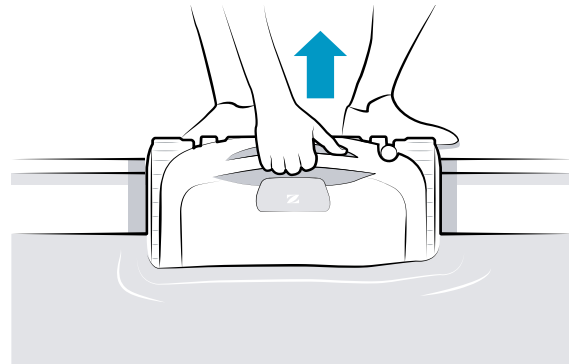

NL

2.8. Opbergen van de robot



- De robot mag niet ontladen zijn: laad hem na ieder gebruik op.
- Controleer voor het opladen of de robot en de laadplaten schoon en droog zijn.
- Laat de robot niet in het water wanneer deze niet wordt gebruikt.
- Laat de robot na gebruik niet drogen in de volle zon.
- Stel de robot niet bloot aan open vuur, extreme temperaturen, bronnen met ontstekingsrisico of chemische middelen voor zwembaden en spa's.
- Opbergen buiten het bereik van kinderen en huisdieren.
- Sla alle onderdelen op in een schaduwrijke, droge plaats die is beschermd tegen weersinvloeden.

- Plaats de droge robot op het laadstation (is ook mogelijk als hij nat is).
- Sla alle onderdelen op in een schaduwrijke plaats die is beschermd tegen spatwater.

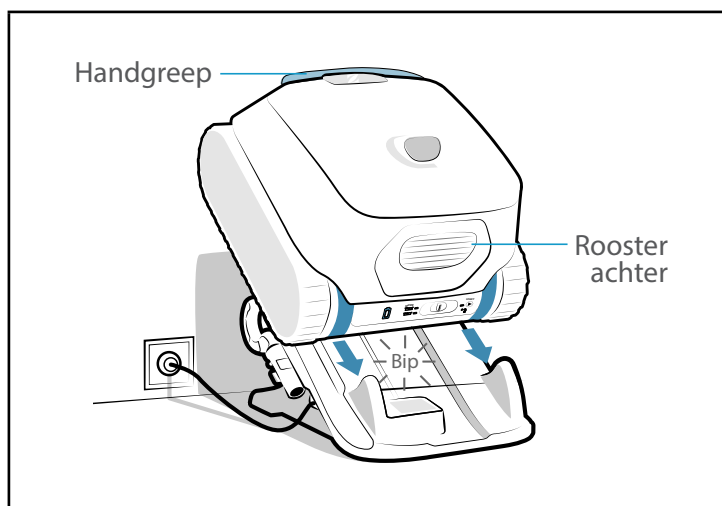



3. Gebruik van de applicatie iAquaLink™

Mobiel apparaat
(smartphone of tablet)

Wifi-
thuisnetwerk

Robot

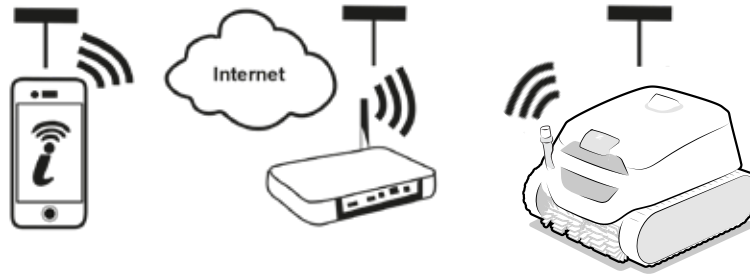

De app iAquaLink™ is te vinden op de systemen iOS en Android.

3.1. Eerste configuratie van de robot

Alvorens de app te installeren:



- Laad eerst de robot op,
- Gebruik een smartphone of tablet met Wi-Fi,
- Gebruik een wifi-netwerk waarvan het signaal sterk genoeg is om een verbinding tot stand te brengen met de robot: het wifi-signaal moet worden ontvangen op de plaats waar de robot wordt gebruikt. Gebruik anders een technische oplossing waarmee het bestaande signaal kan worden versterkt.
- Zorg dat u het wachtwoord van het Wi-Fi-thuisnetwerk binnen handbereik heeft.

- Download de applicatie iAquaLink™ in de App Store (iOS) of de Google Play Store (Android).

1



- Log in of schrijf u in.

2



- Druk op het pictogram + om een nieuw apparaat toe te voegen en volg de aanwijzingen van de applicatie.

3

Volg de in de applicatie weergegeven stappen. Schuif, indien nodig, de cursor naar rechts en houd hem daar 10 seconden, totdat het controlelampje  knippert om de Bluetooth™ te activeren.

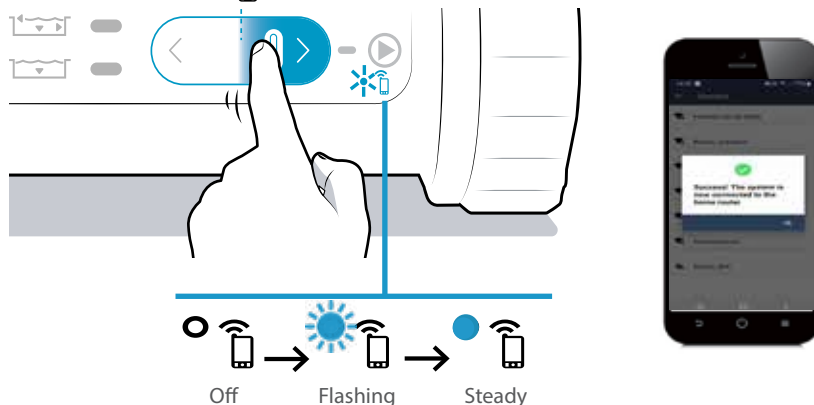

- Een bericht op het scherm geeft aan dat de wifi verbinding met succes tot stand is gekomen tussen de robot en het thuisnetwerk. (*)
- Het controlelampje  aan de achterkant van de robot brandt continu.



(*): Raadpleeg, als er een foutmelding verschijnt of het inloggen niet lukt, de tabel "5.4. Diagnosehulp voor het inloggen op de app iAquaLink™".

3.2. Beschikbare functionaliteiten in de applicatie iAqualink™



- Wanneer de robot zich in het water bevindt, zijn de functionaliteiten van de applicatie iAqualink™ niet meer beschikbaar.

Wanneer de robot zich buiten het water bevindt, stelt de applicatie u in staat:

- **Een modus te kiezen en een cyclus te starten.** Wanneer een reinigingscyclus wordt gestart vanuit de applicatie, verschijnt er een pop-up venster. **Sluit het pop-up venster, zodat de robot kan starten.**
- Naar twee modi te gaan die uitsluitend beschikbaar zijn in de app: de modus "Waterlijn" en de modus "Smart" (automatische aanpassing van de tijd),
- Naar functies te gaan voor **diagnosehulp via de feedback van de fouten**: druk op het waarschuwingssymbool  om de oplossingen voor het verhelpen van een storing weer te geven, zie "5.3. Gebruikerswaarschuwingen".
- **Het uit het water halen te vergemakkelijken**: wanneer de Push-meldingen zijn geautoriseerd (instellingen van de telefoon in de applicatie iAqualink™), meldt de app wanneer de robot wacht om bovenaan de wand teruggehaald te worden (de laatste 10 minuten van de cyclus) (functie niet beschikbaar in de modus "Alleen bodem").
- Op de hoogte gesteld te worden van het **laadniveau van de robot**.



Opgeladen: klaar voor gebruik



Bezig met opladen: klaar voor gebruik



Bezig met opladen



Gedeeltelijk opgeladen

Wanneer de robot zich buiten het water bevindt, stelt de applicatie u via het **menu Instellingen**  in staat:

- Op ieder moment toegang te krijgen tot bepaalde informatie over de robot (serienummer...),
- Toegang te krijgen tot de laatste feedback van de fouten wanneer de robot zich buiten het water bevindt ("Laatste fout").



4. Onderhoud



- **Advies:** Om de robot van een zo lang mogelijke levensduur te verzekeren, moeten alle onderdelen, waarvan het onderhoud beschreven is in de paragraaf "4. Onderhoud" een keer per maand geïnspecteerd worden.

4.1. Reiniging van de robot en het laadstation

- Het apparaat moet regelmatig worden gereinigd met schoon water of een licht zeepsop. **Gebruik geen oplosmiddelen.**
- De laadplaten moeten regelmatig gereinigd worden met zoetwater en een doek of de ruwe kant van een keukenspons. **Geen metalen schuurspons, metaalborstel, oplosmiddelen of zout water gebruiken.**
- Spoel het apparaat af met veel schoon water.
- Laat het apparaat niet in de volle zon drogen aan de rand van het zwembad.

4.2. Reiniging van de filter



- De prestaties van het apparaat kunnen minder zijn als de filter vol of verstopt is.
- Reinig de filter na elke reinigingscyclus met schoon water.
- Gebruik alleen de filter voor fijn vuil (zwart) bij het eerste gebruik en aan het einde van de overwintering.

- Reinig de filter, als deze verstopt is, met een zure oplossing (witte azijn bijvoorbeeld). Het wordt aanbevolen om dit ten minste eenmaal per jaar te doen omdat de filter verstopt raakt als deze niet wordt gebruikt gedurende meerdere maanden (winter).

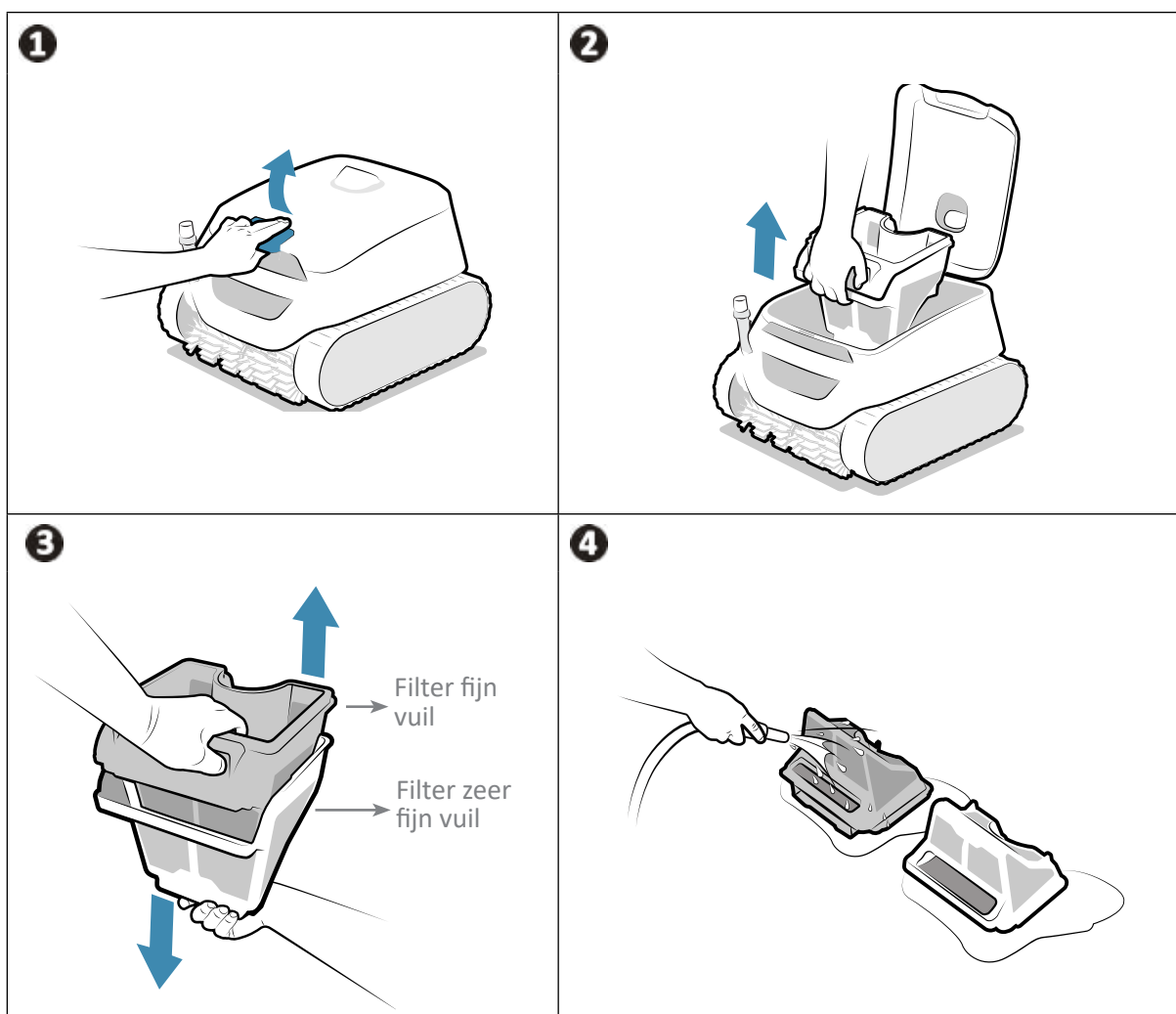

➤ 4.3. Reiniging van de borstels en van de beugel



- De prestaties van het apparaat kunnen minder worden als de borstels te vuil zijn of als er vuil of voorwerpen ter hoogte van de beugel vast komt te zitten (tussen de 2 borstels).

- Reinig de borstels en de beugel na elke reinigingscyclus met schoon water zodra de robot uit het water is gehaald, en wacht niet tot het vuil is opgedroogd.
- Verwijder alle voorwerpen en al het vuil tussen de twee borstels.

➤ 4.4. Reiniging van de dichting van de deksel



- De prestaties van het apparaat kunnen minder worden als het vuil (voornamelijk zand) vastzit onder de dichting van de deksel, waardoor de benodigde afdichting niet gehandhaafd kan worden.

- Reinig de dichting van de deksel na elke reinigingscyclus met schoon water zodra de robot uit het water is gehaald, en wacht niet tot het vuil is opgedroogd.



- **Advies: om het apparaat ongeschonden te houden en het optimale prestatieniveau ervan te garanderen:**

- wordt het aanbevolen om de filter en de borstels om de 2 jaar te vervangen,
- wordt het aanbevolen om rekening te houden met de slijtage-indicator op de rupsbanden, en die laatste te vervangen zodra de indicator is bereikt.

4.5. Reiniging van de schroef

Voorkom ernstig letsel:



- Draag altijd handschoenen tijdens het onderhoud van de schroef .
- Droog altijd het apparaat af alvorens de schroef te reinigen en voer deze handeling uit in een droge ruimte.
- Controleer of de robot volledig is uitgeschakeld alvorens onderhoud te plegen (zie de eerste stap hieronder).

Forceer het uitschakelen van het apparaat alvorens de schroef te reinigen: houd buiten het laadstation de cursor naar links totdat alle controlelampjes uit zijn (ca. 20 seconden). Controleer of de robot volledig is uitgeschakeld door de cursor te bewegen: er mag geen enkel controlelampje aangaan.

1. Open het toegangsluik naar de filter door de grendel op te tillen.
2. Verwijder de filter.
3. Draai de stroomgeleider los met de hand. Bij de eerste demontage kan een schroevendraaier nodig zijn.
4. Verwijder de stroomgeleider door deze op te tillen.
5. Draag handschoenen en trek aan de schroef terwijl u deze stevig vasthoudt om hem te verwijderen.

Verwijder alle vuil (haren, bladeren, steentjes, ...) dat de schroef kan blokkeren.

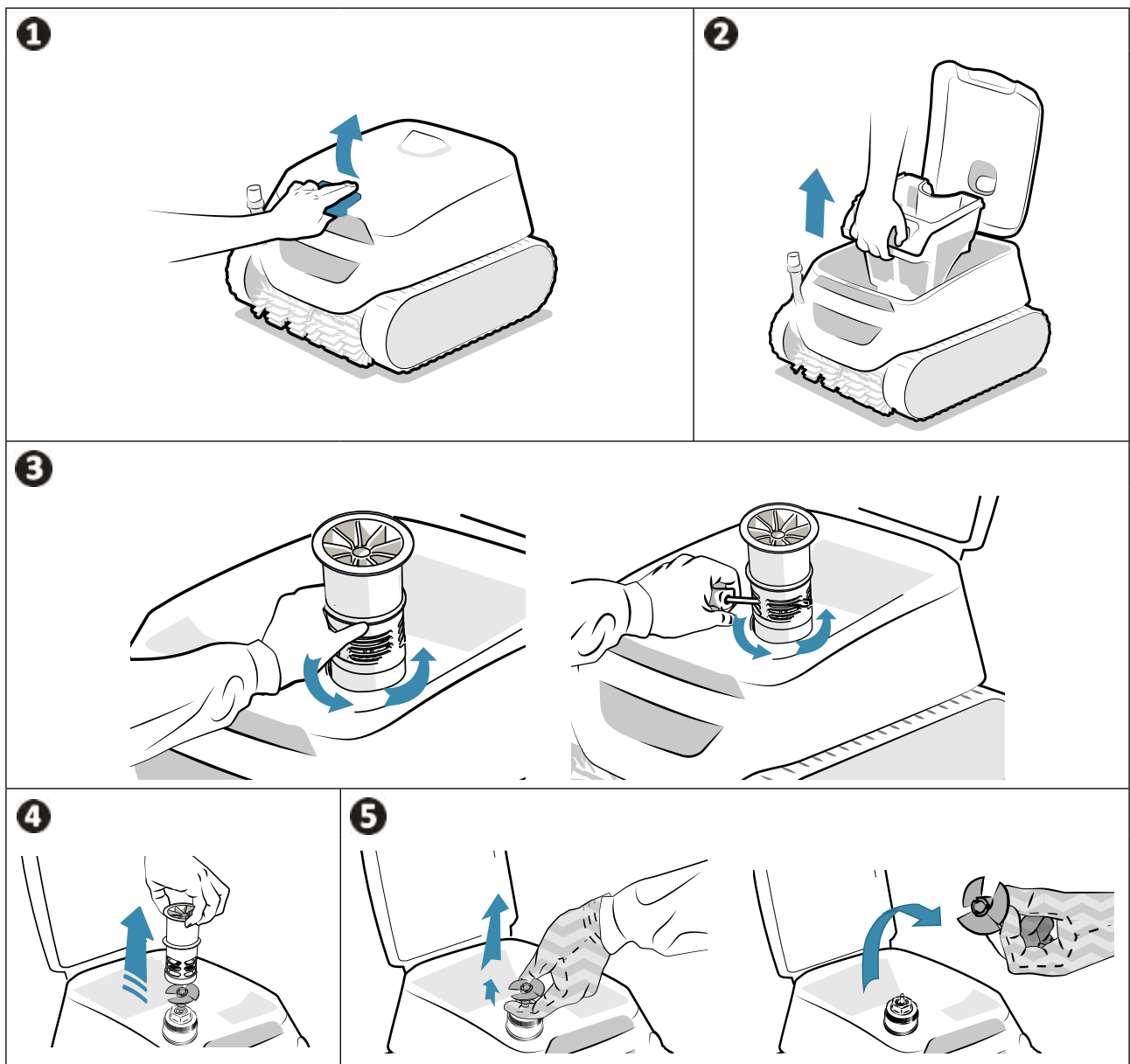

- Doe na het reinigen handschoenen aan, breng de schroef weer goed op gang, zet de stroomgeleider terug op zijn plaats en draai hem vast met de hand. Zet de filter terug op zijn plaats.
- Zet de robot terug op het laadstation om hem uit de stand-by stand te halen.

4.6. 4.6 I Borstels vervangen

Zijn de borstels versleten?

- Vervang de borstels als de slijtagedetectors lijken op het geval **B**:

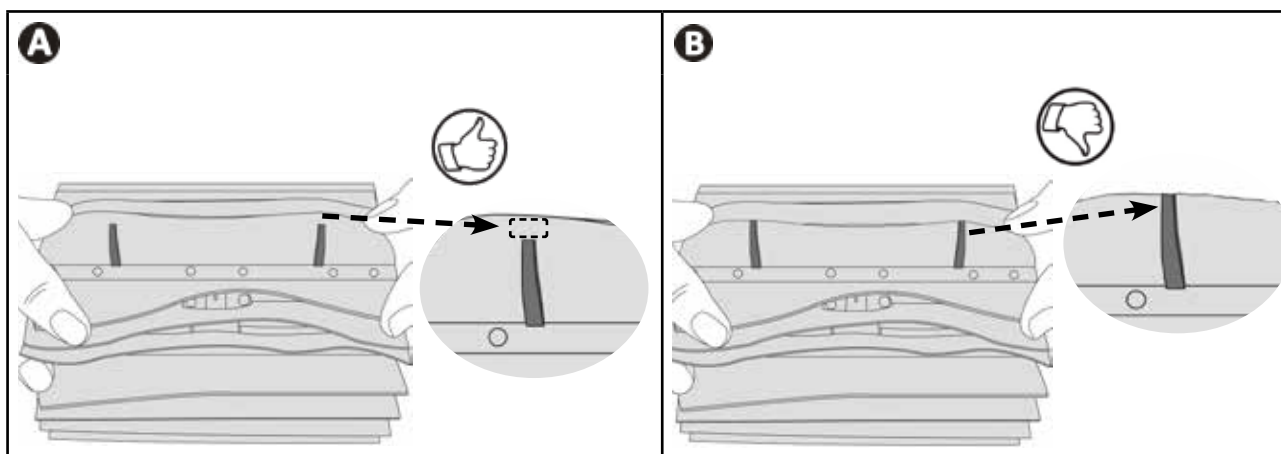

De versleten borstels verwijderen

- Haal buiten het laadstation de lipjes uit de gaten die het op zijn plaats houden en verwijder de borstels.

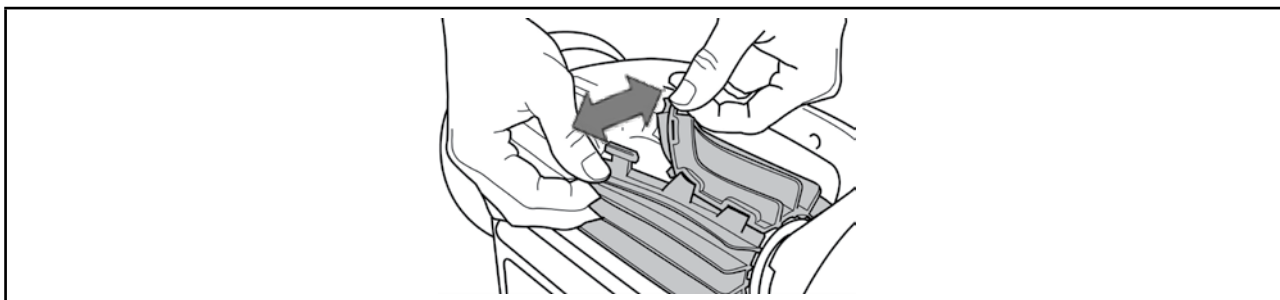

De nieuwe borstels plaatsen

1. Steek de rand zonder lipje onder de borstelhouder.
2. Rol de borstel om de houder, plaats de lipjes in de bevestigingsgaten en trek aan het uiteinde van elk lipje om de rand over de gleuf te halen.
3. Knip de lippen af met een schaar, zodat zij op één lijn liggen met de andere lamellen.

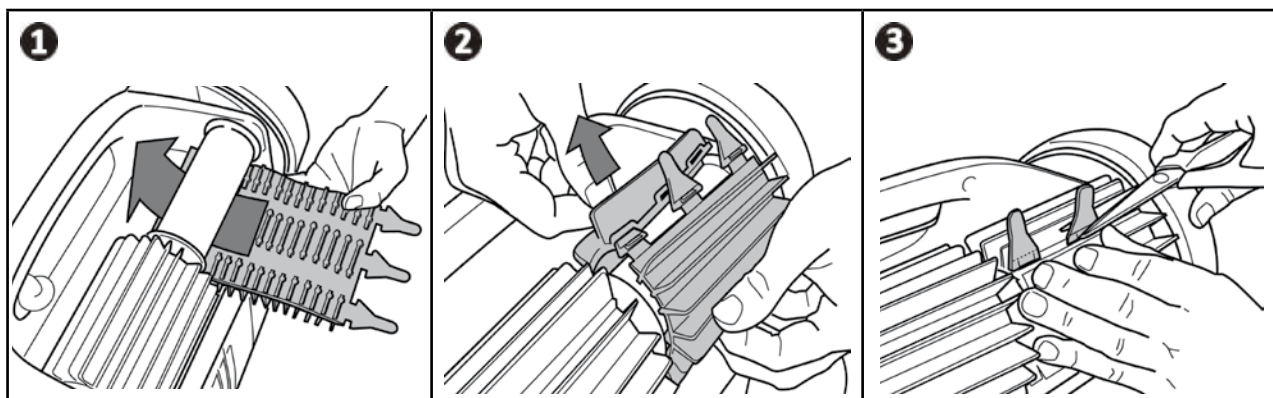

4.7. De accu vervangen



- Het accublok van de robot mag uitsluitend door een vakman vervangen worden: neem contact op met de dealer 

4.8. Overwintering



- De robot mag NIET ontladen zijn voor de overwintering.
- Controleer voor het opladen of de robot en de laadplaten schoon en droog zijn.
- Laat de robot NIET in het water wanneer hij niet gebruikt wordt.
- Stel de robot NIET bloot aan open vuur, extreme temperaturen, ontstekingsbronnen of chemische middelen voor zwembaden en spa's.
- Berg alle elementen op uit de buurt van zonlicht, vocht en weersinvloeden.
- Bewaren buiten het bereik van kinderen en huisdieren.

- Laad voor de overwintering de robot volledig op voor een langere levensduur van de accu: het controlelampje  gaat continu groen branden wanneer de robot volledig is opgeladen.
- Tijdens de overwintering kan de robot:
 - Aangesloten blijven (bruikbaar zonder opladen bij het eerste gebruik in het daaropvolgende seizoen,
 - Of losgekoppeld blijven (opladen nodig bij het eerste gebruik in het daaropvolgende seizoen).
- Berg alle elementen op uit de buurt van zonlicht en spatwater.

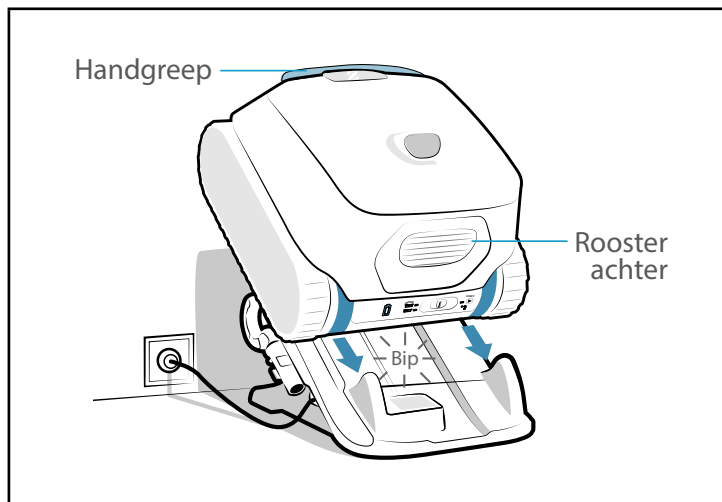







5. Probleemoplossing



- Voer, voordat u contact opneemt met de dealer, enkele eenvoudige controles uit in geval van een storing met behulp van de volgende tabellen.
- Als het probleem aanhoudt, neem contact op met uw verkoper.
- : Acties enkel voor gekwalificeerde technici









5.1. Gedrag van het apparaat

Gedrag	Oplossing
Een gedeelte van het zwembad is niet correct schoongemaakt	<ul style="list-style-type: none"> • Herhaal de stappen voor onderdompeling (zie § "2.5. Een reinigingscyclus starten") door de plaats van onderdompeling in het zwembad af te wisselen totdat u de optimale plek vindt. • De filter is vol of verstopt: reinig deze (zie "4.2. Reiniging van de filter"). • De robot was niet volledig opgeladen tijdens het starten van de cyclus, de cyclus werd daarom ingekort.
Het apparaat blijft niet goed op de bodem van het zwembad of het drijft	<ul style="list-style-type: none"> • Er zit nog lucht in de kap van het apparaat. Herhaal de stappen voor onderdompeling (zie § "2.5. Een reinigingscyclus starten"). • De filter is vol of verstopt: reinig deze (zie "4.2. Reiniging van de filter"). • Als de filter ondanks deze reiniging nog altijd verstopt is: de filter vervangen. • Er bevinden zich overal aan de buitenkant van het apparaat zeer kleine luchtbelletjes: <ul style="list-style-type: none"> - En het waterniveau bevindt zich onder de skimmers: pas het waterniveau aan. - En het waterniveau bevindt zich op het niveau van de skimmers: er zit te veel zuurstof in de waterleidingen. Neem contact op met uw dealer . • De schroef is beschadigd: .
Het apparaat klimt niet (meer) omhoog langs de wand	<ul style="list-style-type: none"> • In de modus Bodem / Wanden / Waterlijn klimt de robot niet systematisch langs de wand omhoog. De frequentie varieert aan de hand van de cyclus. • Controleer of de gekozen cyclus Bodem / Wanden / Waterlijn is. • De filter is vol of vervuild: de filter reinigen. Reinig DEZE in geval van verstopping met een zure oplossing (bijvoorbeeld witte azijn). Vervang de filter, indien nodig. Probeer in geval van een dubbele filtering alleen de filter voor fijn vuil (zwart) te gebruiken. Als deze het apparaat helpt te klimmen, moet de filter vervangen worden. • De rupsbanden zijn ontspannen: neem contact op met de dealer om ze te vervangen . • Reinig de klep zonder deze te demonteren. • Hoewel het water helder lijkt, kunnen er microscopische algen aanwezig zijn in het zwembad die niet zichtbaar zijn voor het blote oog, maar die de wanden glad maken en het apparaat zo verhinderen te klimmen. Voer een chloorschokbehandeling uit en verlaag de pH enigszins. Laat het apparaat niet in het water tijdens de chloorschokbehandeling
Het apparaat vergaart geen vuil	<ul style="list-style-type: none"> • De filter is vol of verstopt: reinig deze (zie "4.2. Reiniging van de filter"). • Als de filter ondanks deze reiniging nog altijd verstopt is: de filter vervangen. • Controleer of er geen vuil / voorwerp is dat de toegang tot de filterklep blokkeert. • Vuil/voorwerpen blijven vastzitten ter hoogte van de beugel (tussen de twee borstels) en dit/deze wordt/worden niet opgevangen: reinig de borstels en de beugel. Reinig ze regelmatig. • Er blijft vuil (voornamelijk zand) vastzitten ter hoogte van de dichting van de deksel: reinig de dichting van de deksel. Reinig deze na iedere cyclus.
Bij het starten maakt het apparaat geen enkele beweging	<ul style="list-style-type: none"> • Controleer of de robot is opgeladen (het controlelampje van de accu is groen). • Controleer of er een reinigingscyclus is gestart en of alle lampjes branden.
De twee filters kunnen niet uit elkaar gehaald worden	<ul style="list-style-type: none"> • Er zit een voorwerp/vuil klem tussen de twee filters waardoor ze niet uit elkaar gehaald kunnen worden: verwijder dit.
Alle controlelampjes zijn uit	<ul style="list-style-type: none"> • De robot staat in stand-by: schuif de cursor naar links of naar rechts om hem uit de stand-by stand te halen. • Als dat niet werkt, zet de robot dan terug op het laadstation. • Als de controlelampjes uit blijven terwijl de robot op het laadstation staat, neem dan contact op met de dealer .

<p>De robot reageert niet op de commando's van de afstandsbediening</p>	<ul style="list-style-type: none"> • Zorg dat u de afstandsbediening goed onder het wateroppervlak plaatst en deze op de antenne van de robot richt. • De maximumafstand van 6 meter tussen de afstandsbediening en de robot respecteren • Het is mogelijk dat aan het einde van de reinigingscyclus de accu van de robot onvoldoende opgeladen is om op de commando's van de afstandsbediening te reageren. • Acht dagen na het einde van een cyclus gaat de robot over op de OFF-modus en reageert deze niet meer op de commando's van de afstandsbediening.
<p>Het LED-lampje knippert rood op de afstandsbediening</p>	<ul style="list-style-type: none"> • Het niveau van de batterij van de afstandsbediening is laag. De batterijen vervangen (zie "2.6.3. De batterijen installeren/vervangen").

Als het probleem aanhoudt, neem dan contact op met de dealer: 

5.2. Gedrag van het station

Probleem	Gedrag van de robot	Gedrag van het laadstation	Oplossing
De robot moet opgeladen worden (ontladen of gebruik voor de eerste keer), maar dit lukt niet.	Het controlelampje  knippert niet wanneer de robot zich op het laadstation bevindt.	De stekker van het laadstation zit in het stopcontact, maar het controlelampje onder het station is uit of knippert, in plaats van rood te branden wanneer de robot erop geplaatst is.	<ul style="list-style-type: none"> De robot is niet goed geplaatst: zet hem in de juiste positie. Controleer of de laadcontacten op het station en op de robot schoon zijn. Reinig ze indien nodig met een doek en zoetwater (geen zout water). Het laadstation is defect: neem contact op met de dealer 
		Het controlelampje onder het laadstation is groen wanneer de robot erop geplaatst is.	
	Het  controlelampje knippert 4 keer rood wanneer de robot zich op het laadstation bevindt.	Het laadstation werkt goed, dat wil zeggen: <ul style="list-style-type: none"> De stekker zit in het wandstopcontact, Het controlelampje onder het laadstation is groen wanneer de robot er niet op geplaatst is, het controlelampje onder het laadstation is rood wanneer de robot er op geplaatst is. 	<ul style="list-style-type: none"> Het betreft aanslag op de laadplaten: reinig de laadplaten (onder de robot en op de voet van het station) met een doek en zoetwater (geen zout water). Het laadniveau van de robot bevindt zich onder de kritieke minimumstand van de accu: neem contact op met de dealer  De accu is verouderd en moet vervangen worden: neem contact op met de dealer 
			<ul style="list-style-type: none"> Reinig de laadplaten (onder de robot en op de voet van het station) met een doek en zoetwater (water geen zout water).
Het  controlelampje knippert enkele seconden of minuten oranje en brandt vervolgens meteen continu groen wanneer de robot zich op het laadstation bevindt.		<ul style="list-style-type: none"> Verwijder de reiniger van het laadstation. Als het  controlelampje dooft in plaats van het laadniveau van de robot aan te geven: de accu is verouderd en moet vervangen worden. Neem contact op met uw dealer  	

Als het probleem aanhoudt, neem dan contact op met de dealer: 

NL



5.3. Gebruikerswaarschuwingen

- De controlelampjes aan de achterkant van de robot knipperen om de gebruiker op een waarschuwing te wijzen. Kijk na welk controlelampje knippert en volg de oplossingen voor het verhelpen van een storing die hierna voorgesteld worden.
- De gebruikerswaarschuwingen zijn ook toegankelijk via de applicatie iAquaLink™.

Een foutcode wissen via de applicatie iAquaLink™:

- Druk na het volgen van de oplossingen voor het verhelpen van een storing op **Fout Wissen**.

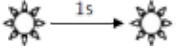
5.3.1 Fout Robot

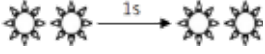
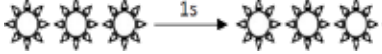
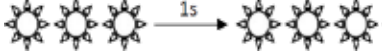
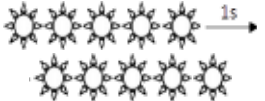





Controlelampje	Knippert rood	Weergave in de app iAquaLink™	Oplossingen
▶		Veiligheidsstop Communicatiefout	<ul style="list-style-type: none"> • De robot is overgegaan op de veiligheidsstand. • De robotkaart wordt gevoed maar antwoordt niet. Neem contact op met de dealer: 
		Aandrijfmotor Rechts Aandrijfmotor Links Verbruik aandrijfmotor Rechts Verbruik aandrijfmotor Links	<ul style="list-style-type: none"> • Verifieer of het vrij draaien van de borstels of de rupsbanden niet verhinderd wordt door vuil. • Draai ieder wiel een kwartslag in dezelfde richting totdat de rotatie vloeiend is. Draai de wielen in de tegengestelde richting totdat de rotatie vloeiend is. • Als het probleem hierdoor niet wordt opgelost, neem dan contact op met de dealer voor een complete diagnose.
		Robot uit het water	<ul style="list-style-type: none"> • Reinig de filter zorgvuldig. • Zet hem terug in het water en schudt hem om de luchtbelletjes te bevrijden. • Herstart de cyclus. • Als het probleem hierdoor niet wordt opgelost, neem dan contact op met de dealer voor een complete diagnose.
		Motor pomp	<ul style="list-style-type: none"> • Forceer het uitschakelen van het apparaat alvorens de schroef te reinigen: houd buiten het laadstation de cursor naar links totdat alle controlelampjes uit zijn (ca. 20 seconden). Controleer of de robot volledig is uitgeschakeld door de cursor te bewegen: er mag geen enkel controlelampje aangaan. Verifieer vervolgens of de schroef niet geblokkeerd wordt door vuil of haren. Het reinigen moet plaatsvinden uit het water en de robot moet op een droge ondergrond geplaatst zijn. • Reinig de filter zorgvuldig. • Als het probleem hierdoor niet wordt opgelost, neem dan contact op met de dealer voor een complete diagnose.
		Update mislukt of onvolledig	<ul style="list-style-type: none"> • Sluit de applicatie iAquaLink™. • Controleer of de robot goed is aangesloten op het wifi netwerk (de led brandt continu blauw). • Als het controlelampje niet continu knippert, open dan de applicatie iAquaLink™, selecteer de robot en klik op "Updaten".

Als het probleem aanhoudt, neem dan contact op met de dealer: 

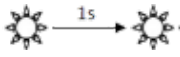

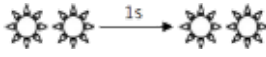
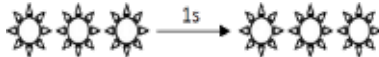
- Als de robot stopt voor het einde van zijn cyclus maar er geen enkel controlelampje knippert bij het uit het water halen, plaats de robot dan op zijn laadstation, zodat het controlelampje gaat knipperen.

5.3.1. Fout Accu





Controlelampje	Knippert rood	Weergave in de app iAquaLink™	Oplossingen
		Fout Accu	<ul style="list-style-type: none"> Het accublok is defect: Neem contact op met de dealer: 
		Laadfout (te hoog) Laadfout (te laag)	<ul style="list-style-type: none"> De op de plaats van het laadstation gedetecteerde temperatuur bevindt zich buiten het aanbevolen temperatuurbereik voor het opladen van de robot (5°-35°C): verander het laadstation van plaats.
		Laadfout	<ul style="list-style-type: none"> Reinig de laadplaten (onder de robot en op de voet van het station) met een doek en zoetwater (water geen zout water).
	<p>Wanneer de robot zich op het laadstation bevindt</p> <div style="display: flex; justify-content: center; align-items: center; gap: 20px;"> <div style="text-align: center;">  oranje (enkele seconden) </div> <div style="text-align: center;">  continu groen </div> </div>		<ul style="list-style-type: none"> Verwijder de reiniger van het laadstation. Als het  controlelampje dooft in plaats van het laadniveau van de robot aan te geven: de accu is verouderd en moet vervangen worden. Neem contact op met uw dealer 

Als het probleem aanhoudt, neem dan contact op met de dealer: 

5.3.2. Fout Afstandsbediening

Knippert rood	Oplossingen
 	<ul style="list-style-type: none"> De batterijen van de afstandsbediening vervangen (zie "2.6.3. De batterijen installeren/vervangen")

5.4. Diagnosehulp voor het inloggen op de app iAquaLink™

Toestand van de connectiviteit	Mogelijke oorzaken	Oplossingen
<ul style="list-style-type: none"> De led  is uit. De led  brandt, maar er is geen wifi verbinding (of deze is onregelmatig). De melding "Verkeerde Aansluiting" wordt weergegeven op het scherm van de app iAquaLink™. Er verschijnt een rode punt in de lijst "Mijn apparaten" 	<ul style="list-style-type: none"> Apparaat niet opgeladen Apparaat niet aangesloten op het wifi-thuisnetwerk en/of internetverbinding verloren Zwak wifi signaal* 	<ul style="list-style-type: none"> Verifieer de internetverbinding - er zou een storing in het netwerk kunnen zijn. Controleer of het wifi signaal sterk genoeg is. Er zijn verschillende manieren om de kracht van het wifi-signaal te verifiëren: <ul style="list-style-type: none"> Koppel de router (box) van het wifi-thuisnetwerk los en daarna weer vast. Ga via een laptop naar het configuratiepaneel om de toestand van de netwerkverbindingen te bekijken. Verifieer de kracht van het signaal van het draadloze wifi-netwerk op de laptop Installeer met behulp van een smartphone of een tablet de app iAquaLink™. Verifieer de kracht van het signaal van het draadloze wifi-netwerk. Als het wifi-netwerk zwak is, moet u een wifi repeater installeren. Gebruik een speciale app voor het analyseren van de wifi: er zijn diverse te vinden voor iOS en Android. Plaats op het moment van de eerste configuratie de robot zo dicht mogelijk bij de router (box) van het wifi-thuisnetwerk en herhaal de configuratiestappen (zie "3.1. Eerste configuratie van de robot"). Als de led  blijft knipperen, moet er een wifi repeater geïnstalleerd worden. Als de punt rood is, terwijl de robot is opgeladen, de verbinding werkt en het controlelampje continu brandt, moet het scherm ververs worden (door uw vinger van boven naar beneden te laten glijden). Wanneer het punt groen wordt: het apparaat is klaar voor gebruik.
<ul style="list-style-type: none"> De led  is blauw en knippert snel. Er verschijnt informatie in de app. 	<ul style="list-style-type: none"> Er is een update van de software bezig. 	<ul style="list-style-type: none"> Wacht tot het einde van de update.

*Een zwak wifi signaal kan meerdere oorzaken hebben



- De afstand tussen de router (box) en de robot,
- Het type router (box),
- Het aantal muren tussen de router (box) en de robot,
- De internetprovider,
- enz.

Uw dealer
Your retailer

Model apparaat
Appliance model

Serienummer
Serial number

Voor meer informatie, productregistratie en klantenservice:
For more information, product registration and customer support:

www.zodiac.com

