

**SCRAMBLER
DUCATI**

CROSS-E

electric scooter



User Manual

English | Italiano | Español | Français | Deutsch | Polski
Čeština | Slovenský | Português | Ελληνικά | Slovenščina | Srpski

Index

English 01

Italiano 31

Español 61

Français 91

Deutsch 121

Polski 151

Čeština 181

Slovenský 211

Português 241

Ελληνικά 271

Slovenščina 301

Srpski 331

CROSS-E

electric scooter

User manual

Thank you for choosing this product.

For more information, technical support and assistance, contact your dealer or visit the website www.ducatiurbanemobility.it

Contents

1. Safety instructions
2. Quick guide
3. Contents of the package
4. Product overview
5. Control panel
6. Assembly and adjustment
7. Battery charging and activation
8. Brake adjustment
9. Battery life
10. Storage and cleaning
11. General warnings
12. Learning to ride the scooter
13. Battery (Warnings)
14. Responsibilities
15. Daily maintenance and care
16. Technical information
17. Troubleshooting
18. Error code table

1. Safety instructions

Please read the following instructions carefully before using the scooter. Keep this manual for future reference or new users.

- The company will not assume any responsibility for damage resulting from product misuse or from non-compliance with traffic regulations or the instructions in this manual.
- This electric scooter is not a toy. Use it responsibly, with care and respect for others.
- Check local current regulations on the use of these kind of scooters before riding it and make sure to comply with local traffic regulations Drive responsibly and pay attention to people and obstacles to avoid accidents.
- Always use the recommended clothing: non-slip gloves, knee and elbow pads and wear a helmet.
- The person riding this scooter must be able to place both feet on the floor easily when holding the handlebars at the correct height.
- When stopping or parking your vehicle, be sure to do so on a flat and safe surface
- The maximum load capacity for the scooter is 120kg.
- This scooter may not be used by more than one person at the same time.
- Misuse of the scooter or non-compliance with the instructions in this manual may cause serious injury.
- Should technical problems occur, contact the Technical Assistance Service at your dealer.
- Do not attempt to disassemble or repair the scooter yourself.
- Do not leave the battery near fire or heat sources.
- Avoid using used, defective and/or non-original batteries.
- Do not sit on the scooter either when riding or stationary.
- If the user who is going to use the scooter is not familiar with this type of vehicle, it is recommended that they be instructed on the basics of driving by an adult before using it for the first time, covering the following topics:
 1. Acceleration
 2. Deceleration
 3. Braking
 4. Basic riding principles

2. Quick guide

- Fully charge the scooter before using it for the first time.
- To activate the electrical circuit, hold down the power button for a few seconds.
- Check the battery indicator: if the battery is low, recharge it before use. The electric scooter is a device that requires periodic charging.
- Check the tyre pressure. If the scooter has not travelled at least 60% of the recommended number of kilometres or reached its maximum speed in the first three months of use, it is likely that the tyres will have deflated. If this is the case, re-inflate the tyres to the recommended pressure (2.5 bar).
- Place the electric scooter on a flat surface.
- Place your hands on the handlebars. Step onto the footplate with one foot and use the other to give yourself a gentle push and accelerate.



The accelerator is activated once the forward speed exceeds 3 km/h.

For safety reasons, the electric scooter is initially set up to prevent a standing start.

- When the electric scooter begins to move, place both feet on the footboard and press the accelerator.
- To steer the electric scooter, tilt your body in the direction of travel when turning and slowly turn the handlebar.
- To stop the electric scooter, release the accelerator and press the electronic brake or lever on the left side of the handlebar.
- Stop the electric scooter completely before dismounting. Trying to get off the electric scooter while it is in motion can result in injury.
- When you want to change speed mode, double click on the on/off button (button B in Section 5).
- When driving at night or in dark places, press the power button once to turn on the lights, and wear a reflective vest.

For your own safety, wear a helmet and knee pads to protect yourself against falls and injuries while learning to ride the electric scooter.

The rider assumes all responsibility for any injury suffered when not wearing a helmet or other protective gear.

3. Package Contents

The handlebar must be fitted to the assembled electric scooter using the screws provided.

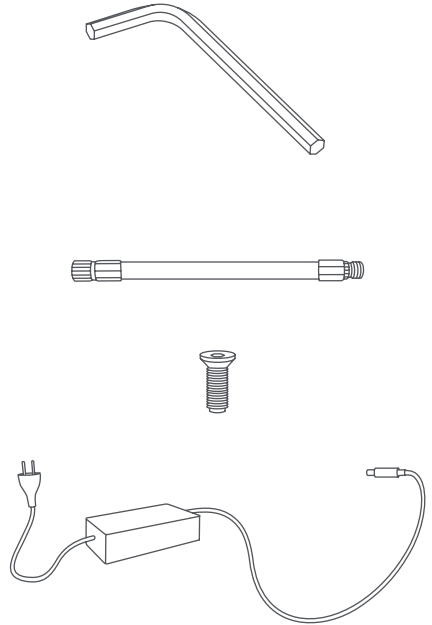

- Electric scooter
- Accessories:
 - Allen key
 - No. 4 screws + Screw cover plate
 - Tyre inflation adapter
 - Hook
- Battery charger

4. Product overview

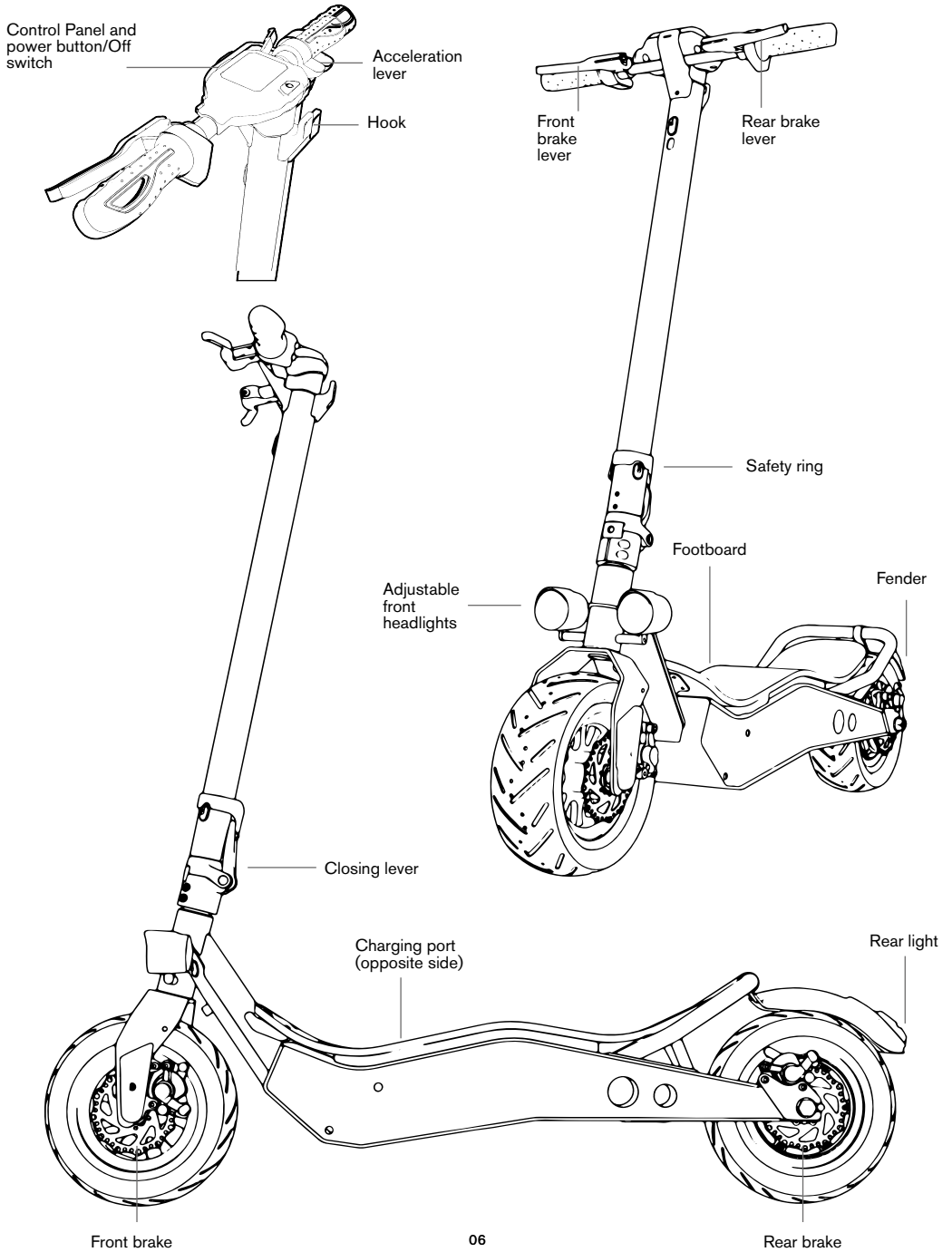

5. Control Panel



Control Panel:

1. Speedometer: Displays the electric scooter's real-time speed and error codes
2. Battery Level: the battery level is indicated by 7 bars.
3. ODO: displays the total distance the scooter has travelled.
4. TRIP: displays the distance of the individual journey
5. Indicates that the scooter's headlights are on
6. SPORT mode: indicates Sport Mode is activated (max speed 25 km/h)
7. Mode D: indicates Comfort Mode is activated (max speed 15 km/h)
8. ECO mode: indicates the energy saving mode is activated (max speed 6 km/h)
9. Cruise Control: indicates that the speed regulation function is active

Controls:

- Power Button (B): press and hold this button to turn the electric scooter on/off.
- Accelerator (A): use it to start the scooter and to accelerate.
- Brake (C): pull and hold to brake.
- Mode: Press button (B) twice to select the mode.
- Headlight and rear light: Press button (B) once to switch them on. When the lights are on, press button (B) again to turn them off.

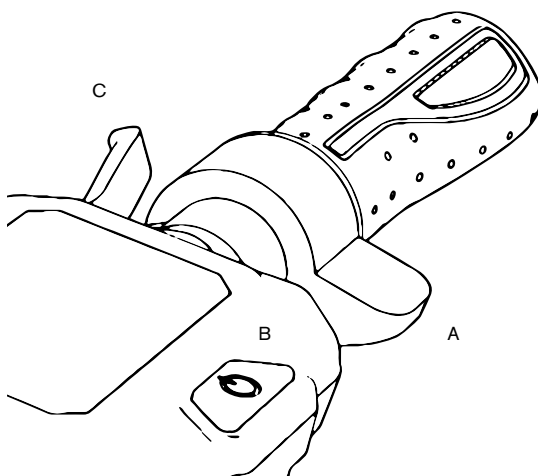

The accelerator is activated once the forward speed exceeds 3 km/h.

6. Assembly and adjustment

The vehicle is delivered folded and with the handlebar removed.

1. Extend the stem.
2. Raise the handlebar rod, place the lever in the closed position and lower the safety ring.
3. Install the handlebar on the shaft (A)
4. Install the hook (B) by bringing it closer to the shaft, taking care to align it with the holes, and insert the screws.
5. Insert the screw on the outside into the hole located under the control panel (C).
6. Tighten the screws.
7. Bring the plastic plate close to the second hole/profile of the control panel, match it up and then insert and tighten the screw (D).
8. Charge the battery to 100%
9. Adjust the folding mechanism (E)
10. Adjust the braking system (chapter 8)
11. Check the tyre pressure (2.5 bar).

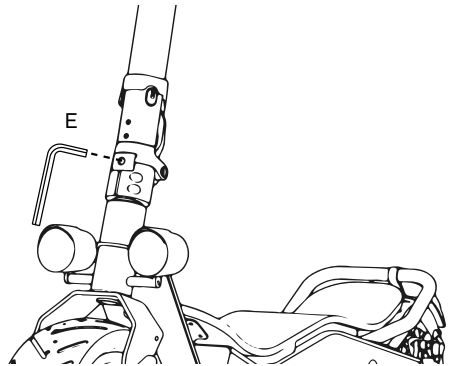
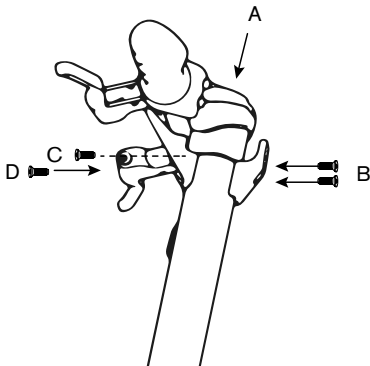

If the lever is too loose when closing, tighten the front Allen screw just enough to increase the safety grip.

7. Battery charging and activation

Accessing and activating the battery:

To access the battery, raise the footplate.

To activate the electrical circuit, press the red button (see photo).



To recharge the battery:

Before charging the electric scooter, make sure you have turned it off.

- Remove the rubber plug from the charging socket located on the right-hand side of the scooter (A) and insert the end of the adapter (B).
- Plug the other end of the power cord into a power socket (C). The indicator light will turn red when charging and turn green when the battery is fully charged.

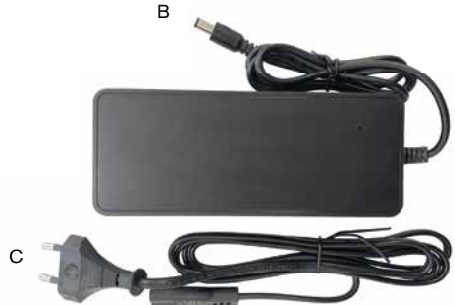

When the scooter is unfolded it will usually be partially charged. However, it is advisable to charge it for 6 to 8 hours before using it for the first time.

It is also recommended to charge it after each use and before storing it. Do not allow the vehicle to fully discharge to avoid damaging the battery.

Removing the battery:

The battery is removable. Use the keys supplied to unlock it, disconnect the power supply and remove the battery. It is possible to recharge the battery directly, using the battery charger supplied, through the connector next to the on/off button.

8. Brake adjustment

Brake levers

If necessary, the position of the brake lever can be adjusted by means of point A (see photo).

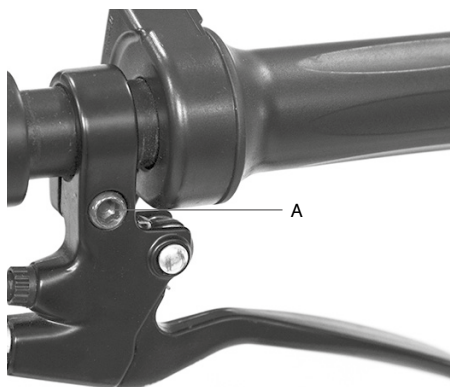

Brake calliper adjustment

Use points B and C to align the brake calliper to the disc (see photo). To adjust the travel of the brake lever, use point D.

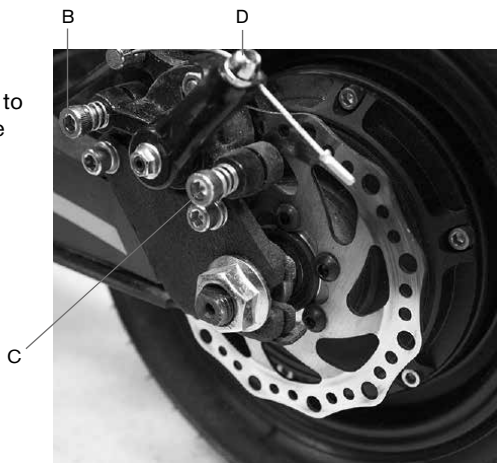

CAUTION

After each adjustment, tighten the wheel's nut.

9. Range

The maximum range depends on several variables:

Terrain: the range is greater when driving on a smooth surface than when driving on rough roads and up slopes.

User weight: the heavier the user, the shorter the range. **Temperature:** riding the scooter in a very cold or hot environment affects the range.

Speed and driving style: driving smoothly and at constant speed extends the range.

Acceleration and manoeuvring significantly reduces the range. A lower speed extends the range.

If the scooter has not travelled at least 60% of the recommended number of kilometres or reached its maximum speed in the first three months of use, it is likely that the tyres will have deflated. If this is the case, restore the tyre pressure as indicated (2.5 bar).

10. Storage and cleaning

Charge the scooter 50% - 60% before storing it out of season or for extended periods. Recharge it to 50% - 60% every 2-3 months. If not used daily, it is recommended that the scooter is stored at a temperature of 15-25°C. Do not expose the electric scooter to extreme temperatures (below 0°C or over 45°C). Avoid leaving it outdoors, as it is not water-resistant.

When the scooter gets dirty, clean it with a damp cloth. Before cleaning it, make sure the scooter is turned off and cover the charging port to prevent damage to the electronic components. Do not use alcohol, petrol, kerosene or other corrosive and volatile chemical solvents. This can damage both the appearance and the internal structure of the electric scooter. Do not use pressurised water jets or running water for to clean the scooter. The electric scooter is not waterproof.

Do not expose it to rain or water or immerse it in water to wash it.

11. General warnings

- Check the brakes, tyre pressure (2.5 bar), and the condition of the wheels and accelerator before each use. If you notice any unusual noises or anomalies do not use the scooter, and contact your dealer's Technical Assistance Service.
- The electric scooter should not be modified in any way, as this could affect its efficiency or damage it and cause problems.
- Be sure to turn the scooter off before parking it.
- Do not drive the vehicle in the rain, snow, or fog.
- Make sure the vehicle's electrical components do not come into contact with water or other liquids.
- Avoid driving near rivers or lakes.
- Supervise children to ensure they do not play with the scooter. Close supervision is necessary if the scooter is being used by or near children.
- For information, technical support and assistance, contact your dealer.

Instructions on driving conduct

- Do not use the phone or listen to music while riding the electric scooter.
- Only ride if there is enough light to ride safely. If you are riding in unfavourable light conditions, remember to switch on the scooter lights and wear a reflective jacket.
- Always hold the handlebar with both hands when riding.
- Always ride with both feet on the board in a safe and comfortable position.
- Do not get distracted while riding and always look ahead.
- Always ride at a speed at which you can brake safely.
- Start braking sufficiently early so that you can avoid obstacles, handle bends in the road, and areas with uneven surfaces. Remember to release the accelerator before braking.
- Do not race with other drivers.
- Maintain a minimum safety distance of 5m from other vehicles.

12. Learning to ride the scooter

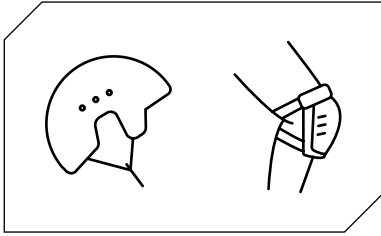

Read the safety instructions before riding the electric scooter.

Use approved equipment such as helmets and knee pads.

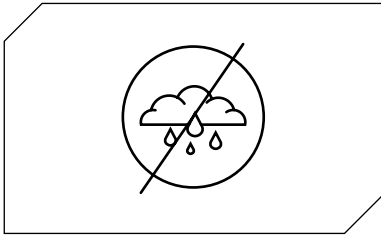

Do not use the electric scooter in the rain.

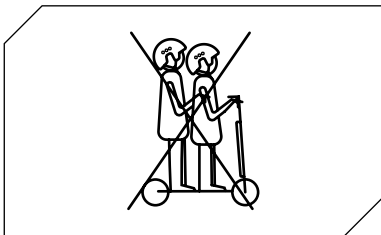

The electric scooter cannot be used by more than one person at a time.

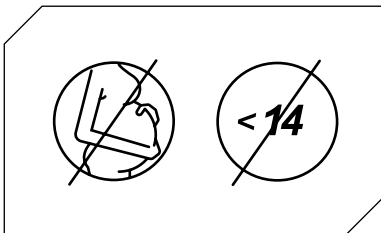

Children under the age of 14* and pregnant women should not use this electric scooter.

*In Italy, the age limit is currently governed by Law L 27/12/2019 No. 160

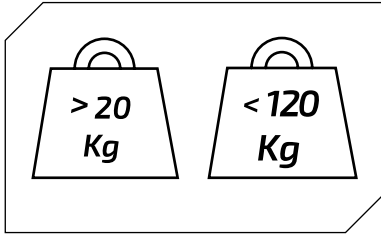

Minimum weight allowed on the electric scooter: 20 kg.

Maximum weight allowed on the electric scooter: 120 kg.

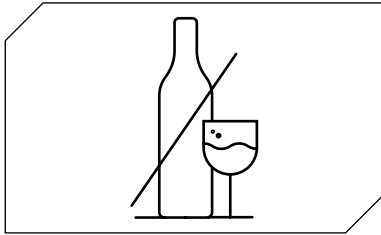

Do not ride the electric scooter if you have been drinking alcohol or if you are taking medicines.

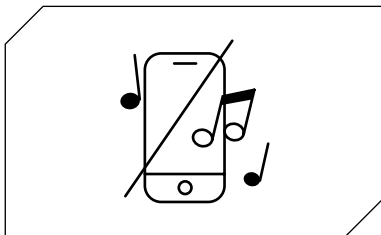

Do not use your phone or listen to music while riding the electric scooter.

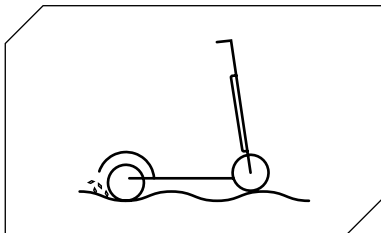

Take extra care if you are riding where there are bumps, sand, puddles, frost, snow, or steps, or in dark places, at night, or in wet conditions.

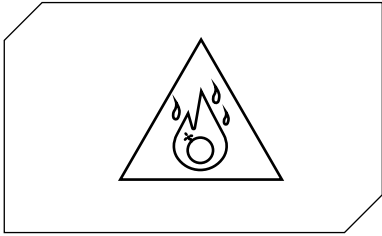

Do not use the electric scooter in dangerous areas, in the presence of flammable and/or explosive substances, liquids and/or dirt.

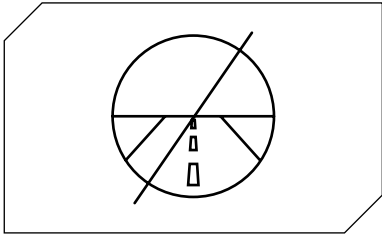

This electric scooter is not designed to be ridden on roads and motorways. Consult the laws in force in your municipality on where electric scooters are allowed to be used.

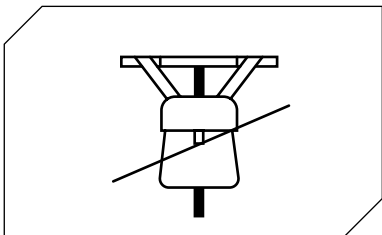

Do not hang heavy objects on the handlebar.

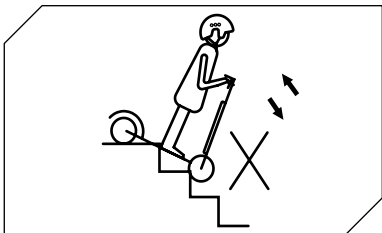

Avoid going up or down steps on the electric scooter.

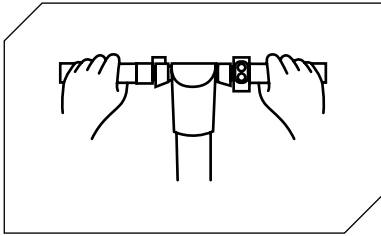

Always hold the handlebar with both hands.

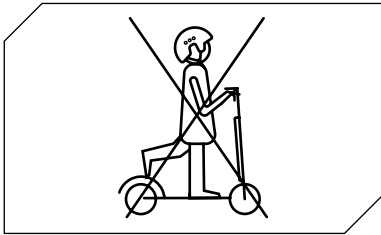

Do not ride the electric scooter with just one foot on the footplate.

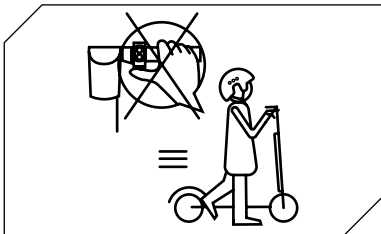

Do not activate the accelerator when walking with the electric scooter.



Do not ride the electric scooter through puddles or on wet surfaces.

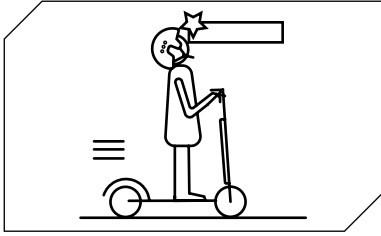

Mind your head when passing under canopies, through doorways, or similar objects.

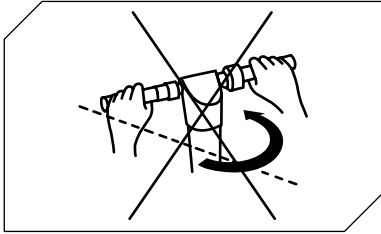

When riding at the highest permitted speed, do not turn the handlebar abruptly.

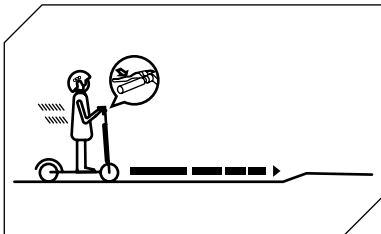

Start braking sufficiently early so that you can avoid obstacles, handle bends in the road, and areas with uneven surfaces. Remember to release the accelerator before braking.

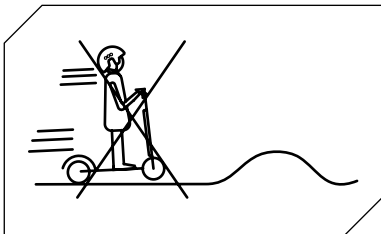

Do not travel at speed over obstacles such as steps, curbs, or speed bumps.

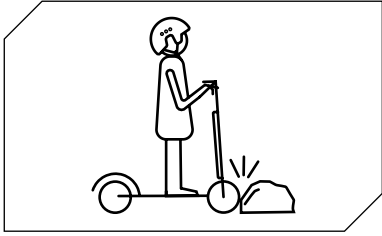

Avoid hitting obstacles with the wheels

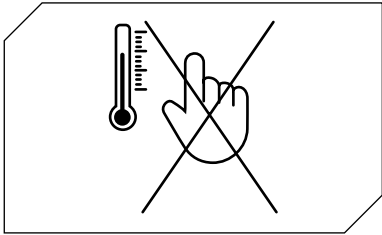

Do not touch the motor immediately after riding, it could be extremely hot.

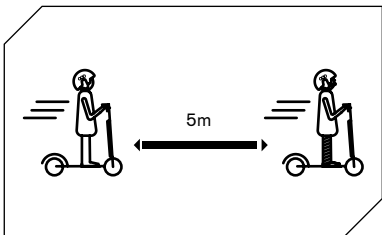

Maintain a minimum safety distance of 5m from other vehicles.

13. Battery (Warnings)

Make sure the electric scooter, charger, and charging port are dry.

When the electric scooter is fully charged, the LED light on the charger changes from red (charging) to green (charging completed).

Use only the original charger. Other chargers could damage the device and cause other damage.

The electric scooter should not be charged for extended periods. Overcharging reduces battery life and may cause other damage.

Charge the electric scooter in a dry environment, away from flammable materials (materials that could burst into flames), preferably at an indoor temperature of 15-25°C, but never below 0°C or above +45°C.

Do not charge in direct sunlight or near a fire.

Do not charge the electric scooter immediately after use. Let the electric scooter cool down for one hour before recharging.

Never leave the electric scooter unattended while charging. It is a fire risk. Never touch the charging socket with metal objects.

Read the charging and storage sections above to ensure you maintain and handle the battery properly. Keep the electric scooter away from open flames or other heat sources to prevent the battery from overheating. Do not leave the electric scooter exposed to freezing temperatures. Both excessive heat and cold can drain the battery.

Avoid completely discharging the battery in order not to compromise the battery life, both in terms of its range and in terms of its useful life.

It is best to recharge the battery while there is still some charge left. This prolongs the life of the battery. When the charge is too low, it is not possible to drive normally. This may lead to the rider losing control or falling off.

Make sure the battery is charged at regular intervals, even if you do not use the electric scooter for an extended period. This prevents damage to the battery caused by low voltage over an extended period.

Battery precautions:

The battery is made up of lithium-ion cells and chemical elements that are hazardous to health and the environment. Do not use the electric scooter if it begins to smell, leaks, or becomes excessively hot. Do not dispose of the electric scooter or battery with household waste. The end user is responsible for the disposal of electrical and electronic equipment and batteries in compliance with all applicable regulations.

What to avoid:

Do not open the battery or take it apart. Do not strike, throw, or puncture the battery or stick objects on the battery. Avoid touching anything leaking from the battery, as it contains hazardous substances. Do not let children or pets touch the battery.

Avoid over-charging, over-discharging, or short-circuiting the battery. Do not immerse or expose the battery to water or other liquids. Do not expose the battery to excessive heat or cold.

Do not expose the battery to an environment containing explosive gases or flames.

Do not leave the battery in rain or direct sunlight or in a hot car in direct sunlight.

Do not reassemble or refit the battery.

Do not carry or store the battery together with metal objects such as hairpins, necklaces, etc. Do not use the electric scooter while it is charging.

Do not use any battery charger other than the original.

14. Responsibility

The rider has an obligation to use the electric scooter with the utmost diligence and in full compliance with current legislation regarding the use, operation, and riding of the electric scooter which, merely by way of example, is set out in Italian Legislative Decree No. 285/1992 (the Highway Code).

The rider also has an obligation to keep the electric scooter clean and in a perfect state of operation and maintenance and is responsible for carrying out all the safety checks, as described in the warnings and recommendations section, and to retain all the documentation regarding the maintenance of the electric scooter.

The rider must carefully evaluate any weather conditions that could make it dangerous to use the electric scooter. To this end, we recommend moderating your speed and maintaining an adequate braking distance if you are in adverse weather conditions and/or heavy traffic.

The electric scooter can only be ridden by those who are at least 14 years old*. Children under 18 are required to wear a suitable crash helmet. It is recommended that children under the age of 18 use the electric scooter under adult supervision.

In the event of any malfunction for reasons that are not attributable to incorrect rider behaviour, please contact the support centre on our website

www.ducatiurbanemobility.it

*In Italy, the age limit is currently governed by Law L 27/12/2019 No. 160

15. Daily maintenance and care

Cleaning and storage

▪ If there are stains on the body of the electric scooter, wipe them off with a damp cloth. If stains persist, put toothpaste on them, brush with a toothbrush, then wipe with a damp cloth. If there are scratches on the plastic components, use sandpaper or other abrasive material to remove them. Note: do not clean the electric scooter with alcohol, petrol, kerosene or other corrosive and volatile chemical solvents, to avoid serious damage. Do not wash the electric scooter with high-pressure water jets. When cleaning the electric scooter, make sure it is turned off, the charging cable is disconnected, and the rubber cap closed, as a water leak could cause an electric shock or other serious problems. When the electric scooter is not in use, store it indoors in a cool, dry place. Do not store it outdoors for an extended period of time. Excessive sunlight, overheating, and excessive cold accelerate tyre ageing and compromise the life of both the electric scooter and the battery.

- Check the brakes and make sure they are adjusted correctly.
- Check the tyre pressures (see the side of the tyre for the recommended value)

1. Do not use batteries of other models or brands, as they may pose a safety risk.

2. Do not dismantle, crush, or puncture the scooter. Do not touch the battery contacts.

Do not dismantle or puncture the outer casing. Avoid bringing the scooter into contact with water or fire and do not expose it to temperatures exceeding 50°C (including heat sources such as stoves, heaters, etc.). Avoid contact between metal objects and battery terminals to prevent short circuits, physical harm, or death.

3. Water seeping into the battery can cause damage to internal circuits and could cause a fire or explosion. If there is any suspicion that water may have entered the battery, stop using the battery immediately and return it to your dealer's after-sales service for checking.

4. Use only the original charger to avoid potential damage or fire.

5. Improper disposal of used batteries seriously pollutes the environment. Follow local regulations regarding battery disposal. Follow battery disposal regulations to protect the environment.

6. After each use, fully recharge the battery to extend its useful life. Do not store the battery in an environment where the temperature is above 50°C or below -20°C (for example, do not leave the electric scooter or battery in a car in direct sunlight for an extended period of time). Do not throw the battery into a fire as this could lead to a malfunction, overheating, or even an extended fire. If you do not intend to use the scooter for more than 30 days, recharge the battery to 50/60% and store it in a cool, dry place. Remember to recharge it every 60 days to protect it from any damage, which would void the limited warranty. Always recharge the battery before it is flat, to extend its useful life.

Note: once fully charged it will last 120-180 days.

Damage caused by the battery being left uncharged for a long period is irreversible and is not covered by the limited warranty. Once the damage has occurred, the battery cannot be recharged (the battery must not be dismantled by unqualified personnel, as this could lead to electric shocks, short circuits, or even major safety incidents).

16. Data sheet

General information

Chassis	High-strength steel alloy
Speed	ECO: <= 6 km/h D:= 20 km/h SPORT: = 25 km/h (max. speed)*
Maximum incline	15% (variable in relation to the rider's weight, road conditions, and temperature)
Brakes	Front and rear twin disc brakes
Motor	500W
Tyres	110/50-6.5" tubeless front and rear
Low-voltage protection	31V +/- 0.5V
Current limit	18A
Motor type	Brushless
Maximum Load	120kg
Driver	From 14 years of age with the use of helmet and protection**. Check the current legislation in your country
Operating temperature	0°C / 45°C
Protection level	IPX4
Charging time	About 6/7 hours
Battery range	Up to 35 km (depending on rider weight, road conditions, and temperature)

*In Switzerland, speed limits are 6–15–20 km/hr, as per current legislation.

**In Italy, the age limit is currently governed by Law L 27/12/2019 No. 160

Electrical system

Motor	500W Brushless
Display	3.5" LED display
Battery	36V 10.4Ah 374Wh
Lights	Front and rear LED
Charger	Battery charger EU Standard DC2.1

Measurements

Net weight	27kg
Gross weight	31kg
Product dimensions unfolded	1180 x 473 x 1212mm
Product dimensions folded	1180 x 473 x 510mm
Packaging dimensions	1195 x 260 x 520mm

17. Troubleshooting

Tests to be carried out:

- If the scooter is dropped, check that the accelerator lever works properly. To do this, accelerate and decelerate several times.
- Check from time to time that the brakes are working properly. To do this, move the vehicle by pushing it manually and brake suddenly to make sure it responds to commands.
- Check that all vehicle components are in place and securely fastened.
- Check tyre wear and pressure.
- Check the wear of the brakes and cables.

Error	Cause	Solution
The motor is not running	The battery is not connected The battery is discharged Electrical problem	Check the power connector Charge the battery Request technical assistance from your dealer
The rear wheel will not turn	Brake problem	Adjust the brakes
The motor stops while it is running	Motor overheating	Release the accelerator and wait for it to cool
After it has been charged, the vehicle turns itself off	The battery is damaged	Request technical assistance from your dealer
The vehicle stops suddenly while it is running	Damaged power and control cables	Request technical assistance from your dealer
The battery will not charge or the electric scooter does not turn on	Connection problems Damaged/dead battery Problems with the battery charger	Request technical assistance from your dealer Request technical assistance from your dealer Replace the battery charger

18. Error Code Table

Error Code	Indications
E.1	Motor malfunction
E.2	Control unit signal error
E.3	Accelerator lever malfunction
E.4	Control unit MOS malfunction
E.5	Phase/current error
E.6	Average current malfunction
E.7	Battery voltage error
E.8	Brake lever malfunction



When the accelerator lever is held down for several seconds to maintain a constant speed, the cruise control function is automatically activated, even if the lever is released. To deactivate Cruise Control, simply press the accelerator lever again or touch the brake lever.



Check the battery charge level with the vehicle stationary.



Disposing of electrical or electronic devices at the end of their life (applicable in all countries of the European Union and in other European states with separate collection systems)

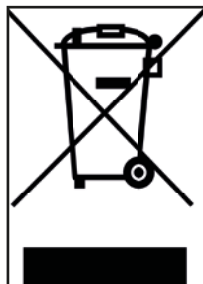

This symbol on the product or packaging indicates that the product should not be considered as normal household waste, but instead should be taken to an appropriate collection point for recycling electrical and electronic equipment (WEEE).

By ensuring this product is disposed of correctly, you will help prevent potential negative consequences for

the environment and health that could otherwise be caused by its inappropriate disposal. Recycling materials will help to conserve natural resources.

For more detailed information about recycling this product, you can contact your municipal office, local waste disposal service or the outlet where you purchased it.

Specifically, consumers must not dispose of WEEE as municipal waste, but must dispose of this type of waste separately, in one of two possible ways:

- 1) At municipal collection centres (also called eco-stations, recycling points), directly or through the collection services of municipal companies, where these are available.
- 2) At sales outlets selling new electrical and electronic equipment.

Here, very small items of WEEE (with the longest side less than 25cm) can be left free of charge, while larger ones can be left on a 1-for-1 basis, i.e., you can leave the old item when you buy a new one with the same function.

In the event of illegal disposal of electrical or electronic equipment, the penalties provided for by current legislation on environmental protection may be applied (It is necessary to check the regulations in force in the country of use/disposal of the vehicle).

If WEEE contains batteries or accumulators, these must be removed and disposed of in specific separate waste collection areas.



Disposal of used batteries (applicable in all countries of the European Union and in other European states with separate collection systems)



This symbol on the product or packaging indicates that the battery pack should not be treated as normal household waste. On some types of batteries, this symbol may be used in combination with a chemical symbol.

The chemical symbols for mercury (Hg) or lead (Pb) are added if the battery contains more than 0.0005% mercury or 0.004% lead.

By ensuring that battery packs are disposed of correctly, you will help prevent potential negative consequences for the environment and health which could otherwise be caused by inappropriate waste handling. Recycling materials will help to conserve natural resources. Where for safety, performance or data protection reasons, products require a fixed connection to an internal battery/cell, this must only be replaced by qualified service personnel.

At the end of its life, take the product to a collection point suitable for the disposal of electrical and electronic equipment: this will ensure that the battery inside is also disposed of correctly.

For more detailed information about disposing of the used battery or the product, you can contact your municipal office, the local waste disposal service, or the outlet where you purchased it.

Pursuant to Legislative Decree 49/2014, the product falls within the EEE (electrical and electronic equipment) management of WEEE (separate waste collection).

WARNINGS

Read the manual and instructions below in full before using the scooter.

Product name: CROSS-E

Product type: Electric scooter

Year of production: 2020



Note:

- To recharge this electric scooter, use ONLY the supplied charger labelled ZH42V1.7ALi with the following output voltage: 41.5V - 1.7A.
- Using another type of charger can damage the scooter or pose other potential risks.
- Never leave the scooter to charge unsupervised.
- The charging time of the scooter must not exceed four hours. Stop charging after four hours.
- The scooter should only be charged at temperatures between 0°C and 45°C.
- If charged at lower or higher temperatures, there is a risk that the battery will offer reduced performance, potentially resulting in damage to the scooter and personal injury.
- The scooter must be used only at temperatures between -10°C and 45°C.
- If used at lower or higher temperatures, there is a risk that the battery will offer reduced performance, potentially resulting in damage to the scooter and personal injury.
- Store the scooter at a temperature of between 0°C and 35°C (the optimum storage temperature is 25°C)
- Recharge and store in a dry and well-ventilated place, away from combustibles (i.e., any flammable items).
- Do not recharge in sunlight or near open flames.
- Do not recharge the scooter immediately after use. Allow the scooter to cool for an hour before recharging.
- If you are away for a certain period of time, for example, on holiday, and you entrust the device to a third party, leave it in a partially charged state (20–50% charge). Not fully charged.
- The product is usually supplied partially charged. Leave it in this state until it is ready to be used.



Declaration of compliance

The undersigned: M.T. Distribution S.r.l.
Address: Via Bargellino 10, 40012 Calderara di Reno (BO), Italy

certifies

that the design and manufacture of this product

Product brand	Ducati Scrambler
Item model number/name:	CROSS-E
Type of product:	Electric scooter

It is in conformity with the following directives:

MD Directive: 2006/42/EC; LVD Directive: 2014/35/EU; EMC directive: 2014/30/EU

Safety Standard:

EN 14619: 2015

EN 60335-1: 2012 + A11: 2014 / AC: 2014

EN 60335-2-29: 2004 + A2: 2010

EN 55014-1:2017,

EN 55014-2:2015,

EN IEC 61000-3-2: 2019,

EN 61000-3-3:2013

First name and surname: Emanuele Summa

Position: Director

Company: M.T. Distribution S.r.l.

Address: Via Bargellino 10, 40012 Calderara di Reno (BO), Italy

Date: 28/04/2020

Emanuele Summa
Director

M.T. DISTRIBUTION SRL
Via Bargellino, 10 b/c
40012 CALDERARA DI RENO (BO)
P. IVA: 01179284037
CODICE FISCALE: 01179284037
NOME COGNOME: QUALIFICA E
TIMBRO AZIENDALE

CROSS-E

monopattino elettrico

Manuale d'uso

Grazie per aver scelto questo prodotto.
Per informazioni, supporto tecnico ed assistenza rivolgersi al proprio rivenditore
o visita il sito www.ducatiurbanemobility.it
Per i ricambi vai al sito www.urbanemobility.com

Indice

1. Istruzioni di sicurezza
2. Guida rapida
3. Contenuto della confezione
4. Panoramica del prodotto
5. Informazioni dei comandi / Pannello di controllo
6. Assemblaggio e configurazione
7. Ricarica e attivazione della batteria
8. Regolazione dei freni
9. Autonomia
10. Conservazione e pulizia
11. Avvertenze generali
12. Imparare a guidare
13. Batteria (Avvertenze)
14. Responsabilità
15. Manutenzione e cura quotidiana
16. Scheda tecnica
17. Risoluzione dei problemi
18. Tabella codici errori

1. Istruzioni di sicurezza

Leggere attentamente le seguenti istruzioni prima di utilizzare il prodotto.

Salvare questo manuale per riferimenti futuri o nuovi utilizzatori.

- L'azienda non si assumerà nessuna responsabilità derivata dal mal utilizzo del prodotto o inadempienze tanto relative alle norme stradali quanto alle istruzioni di questo manuale.
- Questo monopattino elettrico non è un giocattolo. Utilizzarlo con responsabilità, attenzione e rispetto verso gli altri.
- Verificare la normativa locale vigente in relazione all'uso di questo tipo di prodotto prima di utilizzarlo ed assicurarsi di seguire le norme locali. Guidare in modo responsabile e prestare attenzione alle persone ed agli ostacoli in modo da evitare incidenti.
- Utilizzare sempre l'abbigliamento raccomandato: guantini antiscivolo, ginocchiere e gomitiere ed indossare il casco.
- La persona che conduce questo monopattino elettrico deve essere in grado di appoggiare facilmente entrambi i piedi sul pavimento impugnando il manubrio ad una corretta altezza.
- Al momento di fermare o parcheggiare il veicolo, assicurarsi di farlo su una superficie liscia e sicura
- Il massimo carico permesso dal prodotto è di 120kg.
- Questo prodotto non può essere utilizzato da più di una persona contemporaneamente.
- Il cattivo utilizzo del prodotto o il non rispetto delle istruzioni di questo manuale possono provocare seri danni.
- Per risolvere problemi tecnici, contattare il Servizio di Assistenza Tecnica presso il proprio rivenditore.
- Non tentare di smontare o riparare il prodotto per conto proprio.
- Non lasciare la batteria vicino al fuoco o fonti di calore.
- Evitare di utilizzare batterie usate, difettose e/o non originali.
- Non sedersi sul prodotto né in marcia né da fermo.
- Nel caso in cui l'utilizzatore che vada ad usare il prodotto non abbia familiarizzato con la guida di questo tipo di veicolo, si consiglia che venga istruito con una base di conduzione da un adulto prima di utilizzarlo per la prima volta sui seguenti aspetti:
 1. Accelerazione
 2. Decelerazione
 3. Frenata
 4. Regole basiche sulla guida

2. Guida rapida

- Al primo utilizzo caricare il monopattino elettrico al 100%.
- Attivare il circuito elettrico, premere il pulsante di accensione per qualche secondo per avviarlo.
- Controllare l'indicatore della batteria, se la batteria è scarica, ricaricarla prima dell'uso, il monopattino elettrico è un apparecchio che richiede una ricarica periodica per funzionare.
- Effettuare il controllo pressione delle gomme (2.5 bar) nel caso in cui il monopattino elettrico non arrivi a fare almeno il 60% dei Km dichiarati o raggiunga la velocità massima nei primi 3 mesi di utilizzo, è probabile che le ruote si siano nuovamente sgonfiate, bisognerà quindi ripristinare la pressione come indicato.
- Posizionare il monopattino elettrico su una superficie piana
- Mettere le mani sul manubrio. Salire sulla pedana con un piede e utilizzare l'altro per darsi un leggera spinta e accelerare.



L'acceleratore entra in funzione una volta che la velocità di avanzamento supera i 3 km/h.

Per motivi di sicurezza, il monopattino elettrico è inizialmente impostato per evitare la partenza da fermo.

- Quando il monopattino elettrico inizia ad avanzare, mettere entrambi i piedi sulla pedana e premere l'acceleratore.
- Per guidare il monopattino elettrico, inclinare il corpo nella direzione di guida durante una svolta e ruotare lentamente il manubrio.
- Per fermare il monopattino elettrico, rilasciare l'acceleratore, premere il freno elettronico o a leva sul lato sinistro del manubrio.
- Per scendere, fermare prima completamente il monopattino elettrico. Cercare di scendere dal monopattino elettrico in movimento può provocare lesioni.
- Quando si vuole cambiare modalità di velocità, fare un doppio clic sul pulsante on/off (pulsante B al capitolo 5).
- Quando si guida di notte o in luoghi bui, premere una volta il pulsante di accensione per accendere le luci, indossare un gilet catarifrangente.

Per la propria sicurezza, indossare casco e ginocchiere per proteggersi da eventuali cadute e lesioni mentre si impara a guidare il monopattino elettrico.

Il conducente si assume tutti i rischi relativi al mancato utilizzo di un casco o di altri dispositivi di protezione.

3. Contenuto della confezione

Monopattino elettrico assemblato, il manubrio sarà da installare con le apposite viti.

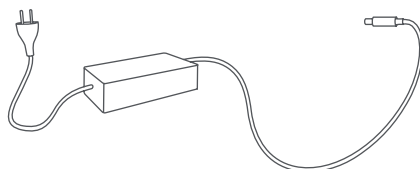
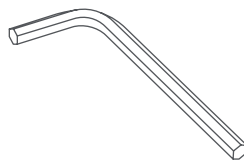

- Monopattino elettrico
- Accessori:
 - Chiave a brugola
 - N° 4 viti + Placchetta copri viti
 - Adattatore per gonfiaggio gomme
 - Gancio
- Caricabatteria

4. Panoramica del prodotto

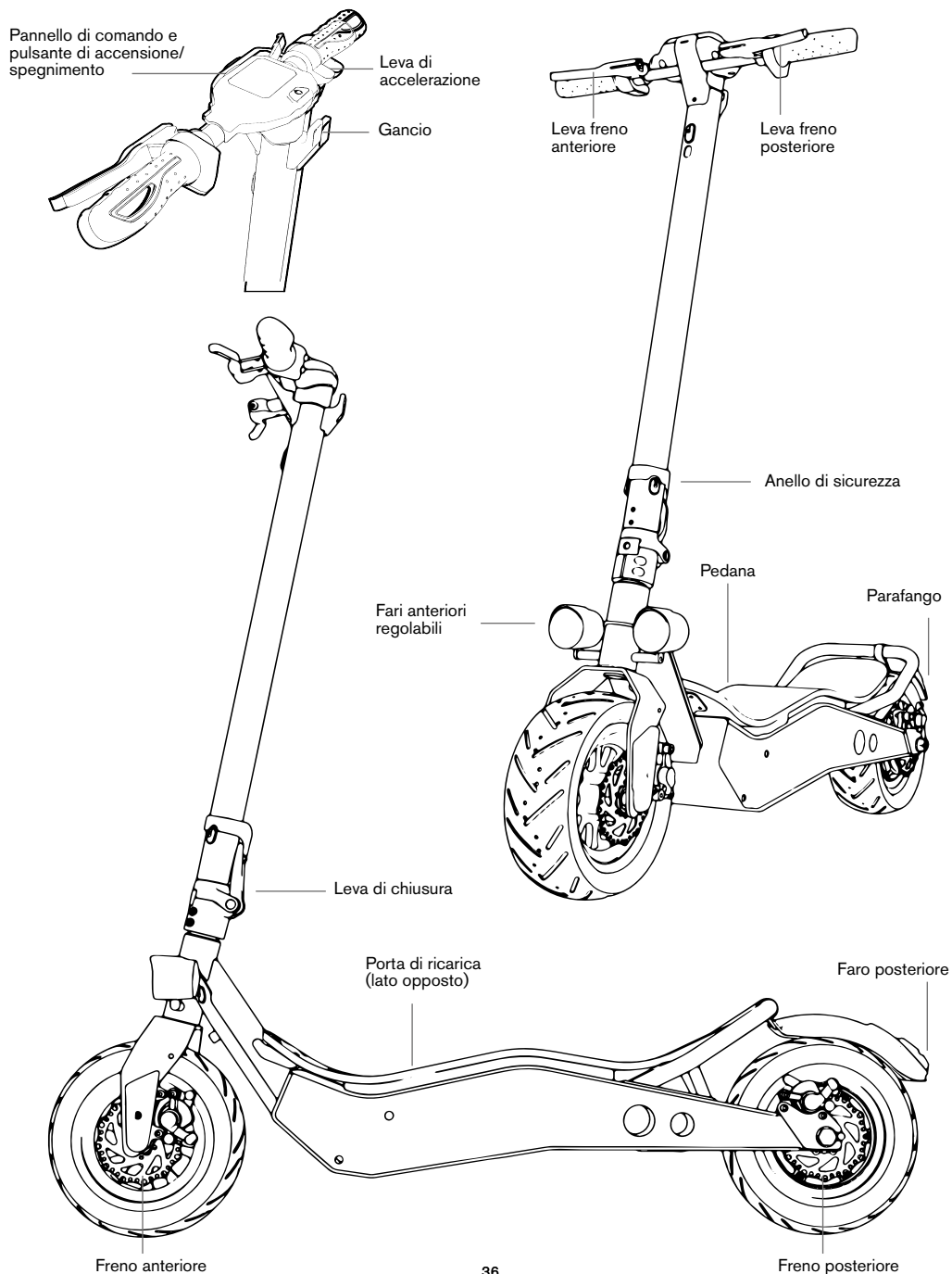

5. Informazioni dei comandi / Pannello di controllo



Pannello di Controllo:

1. Tachimetro: Visualizza la velocità in tempo reale del monopattino elettrico e i codici di errore
2. Livello della batteria: Il livello della batteria è indicato da 7 barre
3. ODO: Visualizza la distanza totale
4. TRIP: Visualizza la distanza della singola sessione
5. Indica che i fari del monopattino sono accesi
6. Modalità SPORT: Indica la modalità sportiva (velocità max 25 km/h)
7. Modalità D: Indica la modalità Comfort (velocità max 15 km/h)
8. Modalità ECO: Indica la modalità di risparmio energetico (velocità max 6 km/h)
9. Cruise Control: Indica che la funzione del mantenimento della velocità è attiva

Informazioni dei comandi:

- Pulsante di accensione (B): mantenere premuto questo tasto per accendere/spegnere il monopattino elettrico.
- Acceleratore (A): utilizzarlo per far partire il monopattino elettrico e per accelerare.
- Freno (C): mantenerlo premuto per frenare
- Modalità: premere due volte il tasto (B) per selezionare la modalità.
- Faro anteriore e posteriore: premere una volta il pulsante (B) per accenderlo. Mentre le luci sono accese, premere di nuovo il pulsante (B) per spegnerle.

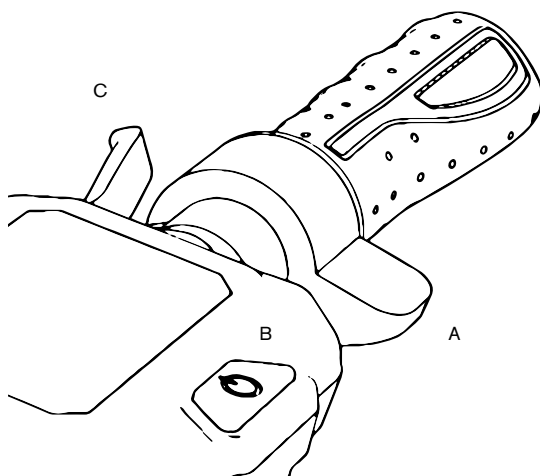

L'acceleratore entra in funzione una volta che la velocità di avanzamento supera i 3 km/h.

6. Assemblaggio e configurazione

Il veicolo viene consegnato piegato e con il manubrio smontato.

1. Aprire il cavalletto
2. Alzare l'asta del manubrio, collocare la leva in posizione di chiusura e abbassare l'anello di sicurezza
3. Installare il manubrio sull'asta (A)
4. Installare il gancio (B) avvicinandolo all'asta facendo attenzione a farlo combaciare con i fori e inserire le viti.
5. Inserire la vite sul lato esterno nel foro situato sotto il pannello di controllo (C).
6. Serrare le viti.
7. Avvicinare e far combaciare la placchetta di plastica con il secondo foro/profilo del pannello di controllo, successivamente inserire e serrare la vite (D).
8. Caricare la batteria al 100%
9. Effettuare la regolazione del meccanismo di ripiegamento (E)
10. Effettuare la regolazione del sistema frenante (capitolo 8)
11. Effettuare il controllo pressione delle gomme (2.5 bar).

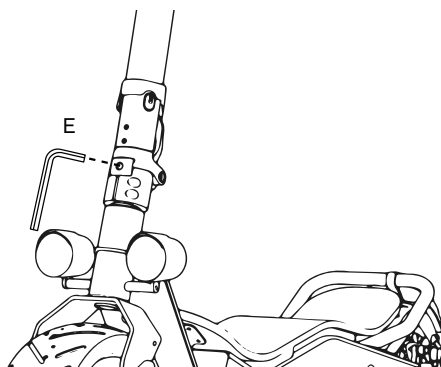
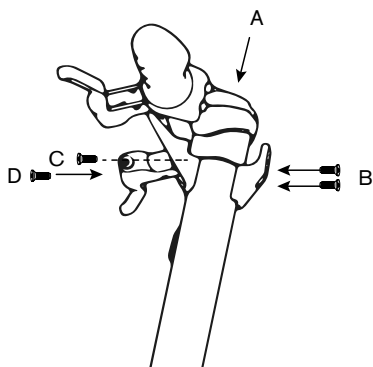

Se la leva risulta troppo morbida in fase di chiusura, stringere la vite a brugola frontale quanto basta per aumentare la presa di sicurezza.

7. Ricarica e attivazione della batteria

Accesso e attivazione della batteria:

Per accedere alla batteria, alzare la pedana.

Per attivare il circuito elettrico premere il pulsante rosso (vedi foto).



Ricaricare la batteria:

Prima di mettere in ricarica il monopattino elettrico assicurarsi di averlo spento.

- Estrarre il gommino dalla presa di ricarica situato sul lato destro del veicolo (A) e inserire l'estremità dell'adattatore (B).
- Collegare l'altra estremità del cavo di alimentazione ad una presa della corrente (C).
L'indicatore luminoso si accenderà di rosso in fase di ricarica e diventerà verde quando la batteria è completamente carica.

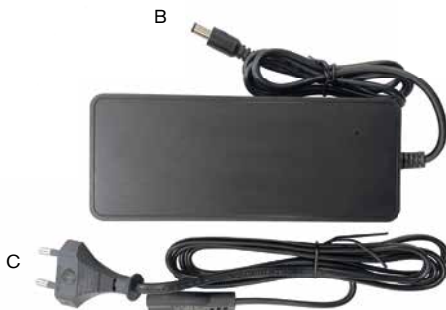

ATTENZIONE

Il dispositivo all'apertura presenta già una sua carica, tuttavia si consiglia di ricaricarlo dalle 6 alle 8 ore al primo utilizzo.

Si consiglia anche di ricaricarlo dopo ogni uso e prima di riparlo. Non permettere che il veicolo si scarichi completamente per evitare che si danneggi la batteria.

Estrazione della batteria:

La batteria è estraibile, utilizzare le chiavi in dotazione per sbloccarla, scollegare l'alimentazione ed estrarre la batteria. E' possibile ricaricare la batteria in modo diretto utilizzando il carica batterie in dotazione attraverso il connettore posto di fianco al pulsante on/off.

8. Regolazione dei freni

Leve dei freni

É possibile regolare la posizione della leva del freno qualora lo necessiti attraverso il punto A (vedi foto).

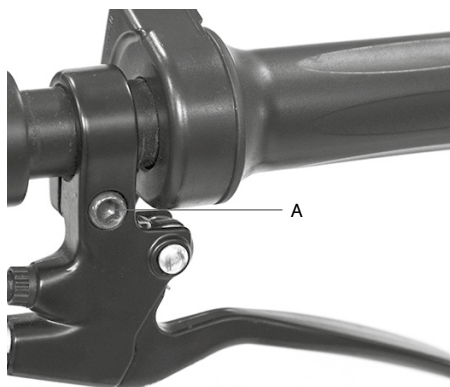

Regolazione della pinza freno

Utilizzare i punti B e C per allineare la pinza freno al disco (vedi foto). Per regolare la corsa del freno, utilizzare il punto D.

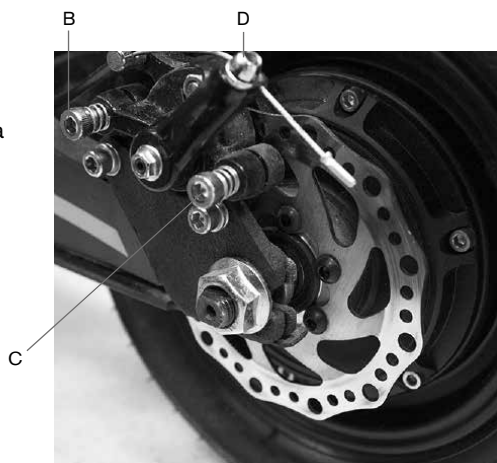

ATTENZIONE

Dopo ogni regolazione, stringere il dado bullone di fissaggio della ruota.

9. Autonomia

La massima autonomia dipende da diverse variabili:

Terreno: la guida su pavimentazione liscia comporta un'autonomia maggiore rispetto alla guida su strade sconnesse e pendii.

Peso dell'utente: più pesante è l'utente, più breve è l'autonomia. **Temperatura:** la guida del monopattino elettrico in un ambiente molto freddo o caldo influenza l'autonomia.

Velocità e stile di guida: la guida fluida e costante estende l'autonomia. Accelerazione e manovra riducono in modo significativo l'autonomia. La velocità più bassa prolunga l'autonomia.

Nel caso in cui il monopattino elettrico non arrivi a fare almeno il 60% dei Km dichiarati o raggiunga la velocità massima nei primi 3 mesi di utilizzo, è probabile che le ruote si siano nuovamente sgonfiate, bisognerà quindi ripristinare la pressione come indicato (2.5 bar).

10. Conservazione e pulizia

Caricare il monopattino elettrico al 50% - 60% prima di riporlo fuori stagione o per periodi prolungati. Ricaricarlo al 50% - 60% ogni 2-3 mesi. Se non utilizzato quotidianamente, si consiglia di conservare il monopattino elettrico a 15-25 °C. Non esporre il monopattino elettrico a temperature basse (inferiori a 0 °C) e alte (oltre i 45 °C). Evitare di lasciarlo all'aperto, poiché non è resistente all'acqua.

Quando il monopattino elettrico si sporca, pulirlo con un panno umido. Prima di pulirlo, assicurarsi che il monopattino elettrico sia spento e coprire la porta di ricarica per evitare danni ai componenti elettronici. Non utilizzare alcol, gas, cherosene o altri solventi chimici corrosivi e volatili. Ciò può danneggiare sia l'aspetto, sia la struttura interna del monopattino elettrico. Non utilizzare pistole ad acqua pressurizzata o acqua corrente per la pulizia. Il monopattino elettrico non è impermeabile.

Non esporlo a pioggia o acqua, né immergerlo e lavarlo con acqua.

11. Avvertenze generali

- Controllare i freni, la pressione (2.5bar), la condizione delle ruote e l'acceleratore prima di ogni uso. Se si rilevano rumori insoliti o qualche anomalia, non utilizzare il prodotto e contattare il Servizio di Assistenza Tecnica presso il proprio rivenditore.
- È vietato modificare in alcun modo il monopattino elettrico, ciò potrebbe alterare la sua efficienza o danneggiare la sua struttura e provocare danni.
- Assicurarsi di spegnere il prodotto prima di parcheggiarlo.
- Non condurre il veicolo sotto la pioggia, quando nevicata o in caso di nebbia.
- Evitare che le componenti elettriche del veicolo entrino a contatto con acqua o altri liquidi.
- Evitare di condurre vicino a fiumi o laghi.
- Supervisionare i bambini per assicurarsi che non giochino con il prodotto. È necessario supervisionare rigidamente nel caso in cui il prodotto si stia utilizzando vicino a bambini.
- Per informazioni, supporto tecnico ed assistenza rivolgersi al proprio rivenditore.

Istruzioni circa il comportamento alla guida

- Non utilizzare il telefono né ascoltare musica durante la guida del monopattino elettrico.
- Condurre solamente nel caso ci sia sufficiente luce da poter guidare in modo sicuro. In caso di guida in condizione di luce non favorevoli si ricorda di attivare le luci del monopattino elettrico e di indossare un giubbino catarifrangente.
- Afferrare sempre il manubrio con entrambe le mani quando si conduce.
- Condurre sempre con entrambi i piedi sopra la pedana in modo comodo e sicuro.
- Non distrarsi mentre si conduce e guardare sempre avanti.
- Condurre sempre ad una velocità con la quale si possa frenare in maniera sicura.
- Cominciare a frenare ad una distanza sufficiente per evitare ostacoli, curve e zone che differiscono in quanto a pavimentazioni. Ricordarsi di lasciare andare l'acceleratore prima di frenare.
- Non fare gare a discapito di altri conducenti.
- Mantenere una distanza di sicurezza minima di 5m dagli altri veicoli.

12. Imparare a guidare

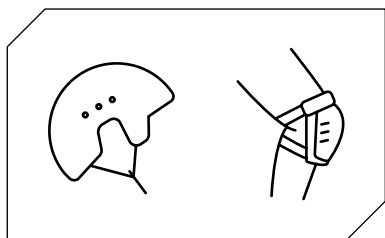

Seguire le istruzioni di sicurezza prima di guidare il monopattino elettrico.

Utilizzare elementi omologati come caschi e ginocchiere.

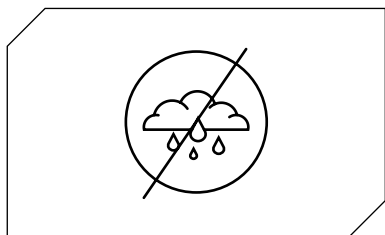

Non usare il monopattino elettrico sotto la pioggia.

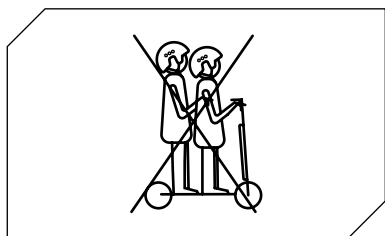

Il monopattino elettrico non può essere utilizzato da più di una persona contemporaneamente.

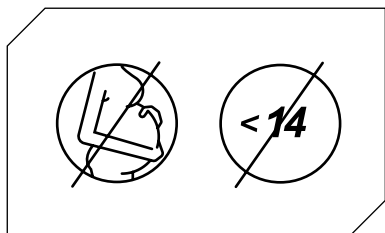

Non possono utilizzare questo monopattino elettrico i minori di 14 anni* e le donne in gravidanza.

*In Italia la materia è attualmente disciplinata dalla legge L. 27/12/2019 N.160

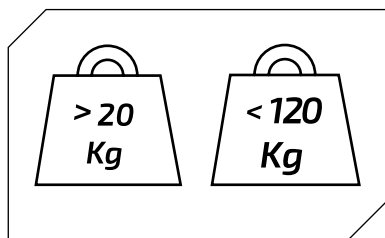

Peso minimo permesso sul monopattino elettrico: 20 kg.

Peso massimo permesso sul monopattino elettrico: 120 kg.

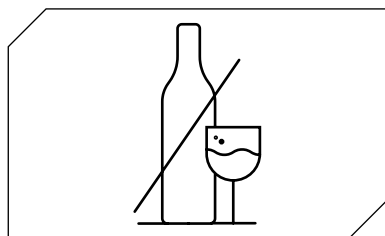

Non guidare il monopattino elettrico in caso di assunzione di alcool e/o medicinali.



Non utilizzare il telefono e non ascoltare musica durante la guida del monopattino elettrico.

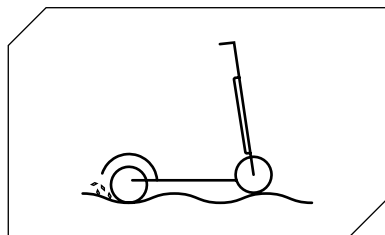

Prestare attenzione alla guida in presenza di dossi, sabbia, pozzanghere, gelo, neve, scale, in luoghi bui e orari notturni o sul bagnato.

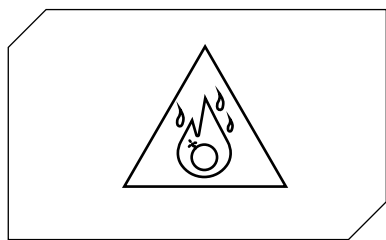

Non utilizzare il monopattino elettrico in zone pericolose, in presenza di sostanze infiammabili e/o esplosive, liquidi e/o sporco.

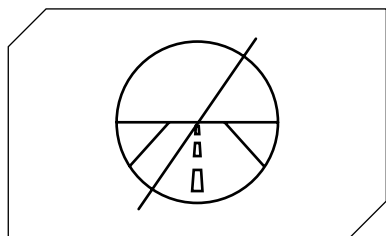

Questo monopattino elettrico non è stato progettato per essere guidato in strade e autostrade. Consultare il decreto legislativo in vigore presso il suo comune riguardo a dove è concessa la circolazione in monopattino elettrico.

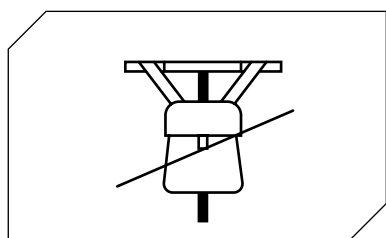

Non collocare oggetti pesanti sul manubrio.

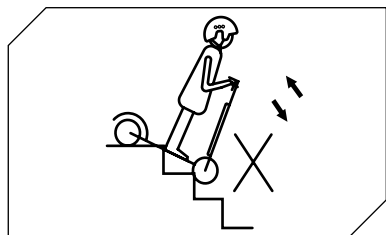

Evitare di salire o scendere le scale con il monopattino elettrico.

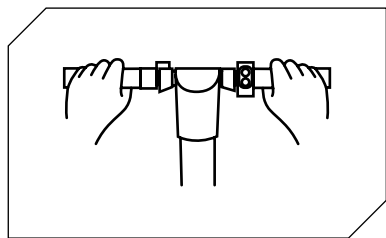

Circolare sempre con le due mani sul manubrio.

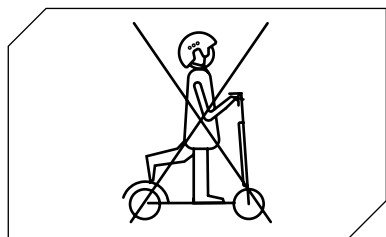

Non guidare il monopattino elettrico con un solo piede.

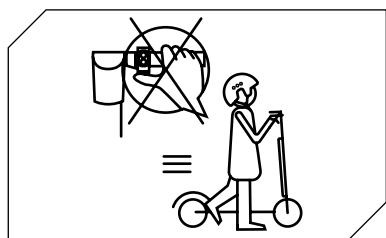

Non premere l'acceleratore quando si cammina con il monopattino elettrico.

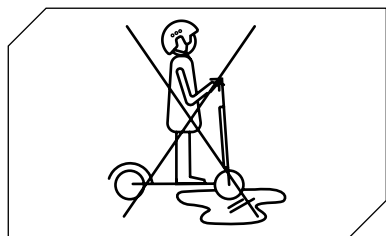

Non condurre il monopattino elettrico su pozzanghere e superfici bagnate.

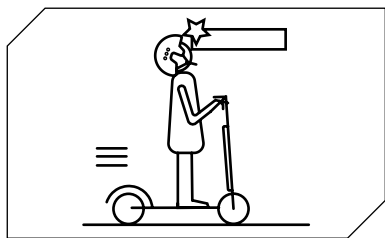

Prestare attenzione con la testa in caso di passaggio sotto tettoie, porte e/o simili.

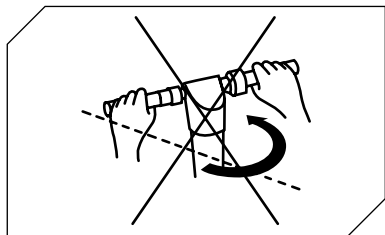

In caso di circolazione alla velocità più alta consentita non girare il manubrio in maniera brusca.

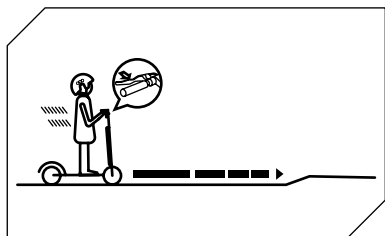

Cominciare a frenare ad una distanza sufficiente da evitare ostacoli, curve e zone che differiscono in quanto a pavimentazioni. Ricordarsi di lasciare andare l'acceleratore prima di frenare.

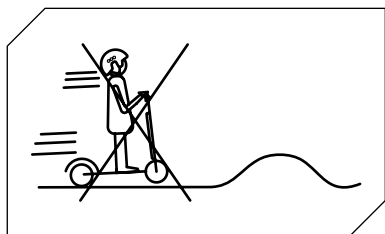

Non circolare alla velocità più alta consentita su ostacoli quali scaloni, bordi o dossi.

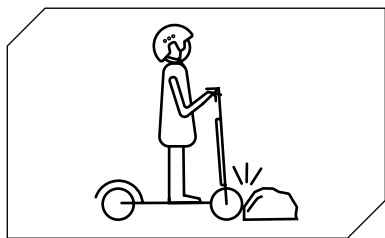

Non colpire ostacoli con le ruote.

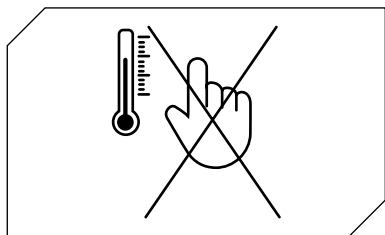

Non toccare il motore subito dopo aver guidato, potrebbe trovarsi ad una temperatura elevata.

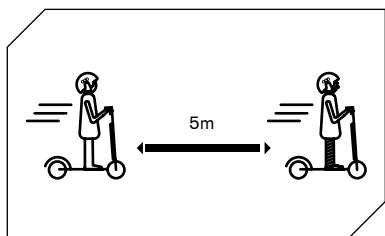

Mantenere una distanza di sicurezza minima di 5m dagli altri veicoli.

13. Batteria (Avvertenze)

Accertarsi che il monopattino elettrico, il caricabatterie e la porta di ricarica siano asciutti.

Quando il monopattino elettrico è completamente carico, la luce LED sul caricabatteria passa da rosso (in carica) a verde (carica completata).

Utilizzare solo il caricabatterie originale. Altri caricabatterie danneggiano il dispositivo e comportano altri rischi potenziali.

Il monopattino elettrico non deve essere caricato per periodi prolungati. Il sovraccarico riduce la durata della batteria e altri rischi potenziali.

Caricare il monopattino elettrico in un ambiente asciutto, lontano da materiali infiammabili (ad esempio materiali che potrebbero esplodere in fiamme), preferibilmente a una temperatura interna di 15-25 °C, ma mai inferiore a 0 °C o superiore a +45 °C.

Non caricare alla luce diretta del sole o vicino a un fuoco.

Non caricare il monopattino elettrico subito dopo l'uso. Lasciare raffreddare il monopattino elettrico per un'ora prima della ricarica.

Non lasciare mai il monopattino elettrico incustodito durante la ricarica. Rischio di incendio. Non collegare mai la presa di ricarica con oggetti metallici.

Leggere le sezioni su ricarica e conservazione di cui sopra per mantenere e maneggiare correttamente la batteria. Tenere il monopattino elettrico lontano da fiamme libere o altre fonti di calore per evitare il surriscaldamento della batteria. Non lasciare il monopattino elettrico esposto a temperature gelide. Il caldo e il freddo eccessivi possono entrambi scaricare la batteria.

Evitare di scaricare completamente la batteria per non compromettere la durata della batteria, sia in termini di autonomia che in termini di vita della stessa.

È meglio ricaricare la batteria mentre è ancora carica. Ciò prolunga la durata della batteria. Quando la carica è troppo bassa, non si può sostenere una guida normale. Ciò può esporre il conducente alla perdita di controllo o alla caduta.

Accertarsi che la batteria sia caricata a intervalli regolari, anche se non si utilizza il monopattino elettrico per un periodo prolungato. In questo modo si evitano danni alla batteria causati da bassa tensione per un periodo prolungato.

Precauzioni per la batteria:

La batteria è composta da celle agli ioni di litio ed elementi chimici pericolosi per la salute e l'ambiente. Non utilizzare il monopattino elettrico se emette odori, sostanze o calore eccessivo. Non smaltire il monopattino elettrico o la batteria insieme ai rifiuti domestici. L'utente finale è responsabile dello smaltimento delle apparecchiature elettriche ed elettroniche e delle batterie in conformità con tutte le normative in vigore.

Da non fare:

Aprire o smontare la batteria o colpire, lanciare, forare o attaccare oggetti alla batteria. Toccare eventuali sostanze fuoriuscite dalla batteria, poiché contiene sostanze pericolose. Lasciare che bambini o animali tocchino la batteria.

Sovraccaricare, sovrascaricare o mandare in cortocircuito la batteria. Immergere o esporre la batteria all'acqua o ad altre sostanze liquide. Esporre la batteria a calore o freddo eccessivi.

Esporre la batteria a un ambiente contenente gas esplosivi o fiamme.

Lasciare la batteria sotto la pioggia o la luce diretta del sole o in auto calde alla luce diretta del sole.

Riassemblare o rimontare la batteria.

Trasportare o conservare la batteria insieme a oggetti metallici come forcine, collane, ecc. Guidare il monopattino elettrico durante la ricarica.

Utilizzare qualsiasi altro caricabatterie diverso dall'originale.

14. Responsabilità

Il conducente ha l'obbligo di usare il monopattino elettrico con la massima diligenza e nel pieno rispetto della normativa vigente in merito all'uso, al funzionamento e alla guida del monopattino elettrico quale, a titolo meramente esemplificativo e non esaustivo, quanto disposto dal D. Lgs. n. 285/1992 (c.d. Codice della Strada).

Il conducente ha altresì obbligo di mantenere pulito ed in perfetto stato di efficienza e di manutenzione il monopattino elettrico, di eseguire diligentemente i controlli di sicurezza di sua competenza, come descritti nella sezione avvertenze e raccomandazioni, oltre che a conservare tutta la documentazione relativa alla manutenzione del monopattino elettrico.

Il Conducente deve valutare attentamente le condizioni atmosferiche che potrebbero rendere pericoloso l'utilizzo del monopattino elettrico. A tal fine, si consiglia di moderare la velocità e di mantenere una adeguata distanza di frenata nel caso in cui si trovi in condizioni climatiche avverse e/o in caso di circolazione intensa.

Il monopattino elettrico può essere condotto solo da conducenti che abbiano compiuto il quattordicesimo anno di età*. I minori di 18 anni hanno l'obbligo di indossare un idoneo casco protettivo. Per i minori di anni 18 si raccomanda l'utilizzo del monopattino elettrico sotto la supervisione di un adulto.

In caso di malfunzionamento del prodotto per cause non imputabili a comportamenti scorretti del conducente, si prega di contattare il centro di assistenza sul sito **www.ducatiurbanemobility.it**

*In Italia la materia è attualmente disciplinata dalla legge L. 27/12/2019 N.160

15. Manutenzione e cura quotidiana

Pulizia e conservazione

▪ Se sono presenti macchie sul corpo del monopattino elettrico, pulirle con un panno umido. Se le macchie persistono, applicarvi sopra del dentifricio, spazzolarle con uno spazzolino, quindi pulire con un panno umido. Se sono presenti graffi sui componenti in plastica, utilizzare carta vetrata o altro materiale abrasivo per rimuoverli. Note: non pulire il monopattino elettrico con alcol, benzina, cherosene o altri solventi chimici corrosivi e volatili per evitare di danneggiarlo in modo grave. Non lavare il monopattino elettrico con getti di acqua ad alta pressione. Durante la pulizia accertarsi che il monopattino elettrico sia spento, il cavo di ricarica scollegato e il tappo in gomma chiuso in quanto una perdita d'acqua potrebbe provocare scosse elettriche o altri gravi problemi. Quando il monopattino elettrico non viene utilizzato conservarlo al chiuso in un luogo secco e fresco. Non conservarlo all'aperto per un periodo di tempo prolungato. Luce del sole eccessiva, surriscaldamento e freddo eccessivo accelerano l'invecchiamento delle gomme e compromettono la vita utile sia del monopattino elettrico che della batteria.

▪ Controllare i freni e la regolazione degli stessi

▪ Controllare la pressione degli pneumatici (vedi il lato dello pneumatico per conoscere il valore consigliato)

1. Non utilizzare batterie di altri modelli o marchi, in quanto può comportare rischi per la sicurezza.

2. Non smontare, schiacciare o forare il prodotto. Non toccare i contatti della batteria. Non smontare o forare l'involucro esterno. Evitare il contatto del prodotto con acqua e fuoco e non esporlo temperature superiori a 50 °C (tra cui fonti di calore come stufe, riscaldamento e così via). Evitar il contatto tra oggetti metallici e contatti della batteria, in modo da prevenire cortocircuiti, danni fisici o morte.

3. Le infiltrazioni d'acqua nella batteria possono comportare danni ai circuiti interni, rischio di incendio o di esplosione. Se si ha il dubbio che ci sia un'infiltrazione d'acqua nella batteria, sospendere immediatamente l'utilizzo della batteria e restituirla al servizio di assistenza post-vendita presso il rivenditore per un controllo.

4. Utilizzare esclusivamente l'alimentatore di ricarica originale per evitare potenziali danni o incendi.

5. Lo smaltimento improprio delle batterie usate inquina gravemente l'ambiente. Rispettare le normative locali in materia di smaltimento delle batterie. Rispettare le normative in materia di smaltimento delle batterie, per proteggere l'ambiente.

6. Dopo ogni utilizzo, ricaricare completamente la batteria per prolungarne la vita utile. Non conservare la batteria in un ambiente in cui la temperatura sia superiore a 50°C o inferiore a -20°C (ad esempio, non lasciare il monopattino elettrico o la batteria in un'auto sotto la luce solare diretta per un periodo di tempo prolungato). Non buttare la batteria nel fuoco in quanto ciò potrebbe comportarne il guasto, il surriscaldamento e addirittura un incendio. Se si prevede di non utilizzare il mono pattino per un periodo superiore a 30 giorni, ricaricare al 50/60% la batteria e conservarla in u luogo secco e fresco. Ricordarsi di ricaricarla ogni 60 giorni per proteggerla da eventuali danni esclusi dalla garanzia limitata. Ricaricare sempre la batteria prima che si scarichi per prolungarne la vita utile.

Nota: una volta completamente carico avrà un'autonomia di 120-180 giorni.

Il danno provocato da un'assenza di carica prolungata è irreversibile e non è coperto dalla garanzia limitata. Una volta avvenuto il danno, la batteria non può essere ricaricata (è vietato lo smontaggio della batteria da parte di personale non qualificato, in quanto ciò potrebbe provocare scosse elettriche, cortocircuiti o persino incidenti di sicurezza di notevole entità).

16. Scheda tecnica

Informazioni generiche

Telaio	Lega di acciaio ad alta resistenza
Velocità	ECO: <= 6km/h D:<= 20km/h SPORT: <= 25km/h (max velocità)*
Pendenza massima	15% (soggetto a variazioni in base al peso del conducente, alle condizioni della strada e alla temperatura)
Freni	Doppio freno a disco anteriore e posteriore
Motore	500W
Pneumatici	110/50-6.5" tubeless anteriore e posteriore
Protezione bassa tensione	31V +/- 0.5V
Limite di corrente	18A
Tipologia motore	Brushless
Carico massimo	120kg
Conducente	Da 14 anni di età con l'utilizzo del casco e delle protezioni**. Controllare la normativa vigente nel proprio paese
Temperatura di esercizio	0°C / 45°C
Livello di protezione	IPX4
Tempo di carica	Circa 6/7 ore
Autonomia	Fino a 35km (soggetta a variazioni in base al peso del conducente, alle condizioni della strada e alla temperatura)

* In Svizzera livelli di velocità 6-15-20km/h come da normativa vigente.

** In Italia la materia è attualmente disciplinata dalla legge L 27/12/2019 N.160

Sistema elettrico

Motore	500W Brushless
Display	3.5" LED display
Batteria	36V 10.4Ah 374Wh
Luci	LED anteriore e posteriore
Caricatore	Caricabatterie EU Standard DC2.1

Misure

Peso netto	27kg
Peso lordo	31kg
Dimensioni prodotto aperto	1180 x 473 x 1212mm
Dimensioni prodotto chiuso	1180 x 473 x 510mm
Dimensioni packaging	1195 x 260 x 520mm

17. Risoluzione dei problemi

Prove da effettuare:

- Dopo una caduta, verificare che la leva dell'acceleratore funzioni correttamente. Per far ciò, accelerare e decelerare varie volte.
- Verificare ogni tanto che i freni funzionino correttamente. Per far ciò, muovere il veicolo spingendolo manualmente e frenare all'improvviso per assicurarsi che risponda ai comandi.
- Verificare che tutte le componenti del veicolo siano in posizione e fissate in modo sicuro.
- Verificare l'usura e la pressione dei pneumatici.
- Verificare l'usura dei freni e dei cavi.

Errore	Causa	Soluzione
Il motore non funziona	La batteria non è collegata La batteria è scarica Problema elettrico	Verificare il connettore di alimentazione Caricare la batteria Richiedere assistenza tecnica al proprio rivenditore
La ruota posteriore non gira	Problema ai freni	Regolare i freni
Il motore si spegne mentre è in funzione	Surriscaldamento del motore	Rilasciare l'acceleratore e attendere che si raffreddi
Dopo averlo caricato, il veicolo si spegne	La batteria è danneggiata	Richiedere assistenza tecnica al proprio rivenditore
Il veicolo si ferma all'improvviso mentre è in funzione	Cavi di alimentazione e controllo danneggiati	Richiedere assistenza tecnica al proprio rivenditore
La batteria non si carica o il monopattino elettrico non si accende	Problemi di connessione Batteria danneggiata/esaurita Problemi al caricabatterie	Richiedere assistenza tecnica al proprio rivenditore Richiedere assistenza tecnica al proprio rivenditore Sostituire il caricabatterie

18. Tabella Codici Errori

Codice Errore	Indicazioni
E.1	Malfunzionamento motore
E.2	Errore segnale centralina
E.3	Malfunzionamento leva acceleratore
E.4	Malfunzionamento MOS della centralina
E.5	Errore fase / corrente
E.6	Malfunzionamento corrente media
E.7	Errore voltaggio batteria
E.8	Malfunzionamento leva freno



Quando la leva dell'acceleratore viene mantenuta fissa per più secondi per mantenere una velocità costante, automaticamente si attiverà la funzione del mantenimento della velocità (Cruise Control) anche rilasciando la leva. Per disattivare il Cruise Control basterà premere nuovamente sulla leva dell'acceleratore o premere la leva del freno.



Verificare il livello di carica della batteria con il veicolo fermo.



Trattamento del dispositivo elettrico o elettronico a fine vita (applicabile in tutti i paesi dell'unione europea ed in altri sistemi europei con sistema di raccolta differenziata)

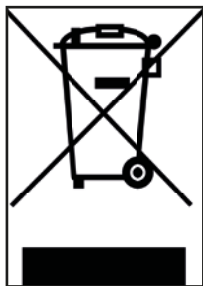

Questo simbolo sul prodotto o sulla confezione indica che il prodotto non deve essere considerato come un normale rifiuto domestico, ma deve invece essere consegnato ad un punto di raccolta appropriato per il riciclo di apparecchi elettrici ed elettronici (RAEE).

Assicurandovi che questo prodotto sia smaltito correttamente, voi contribuirete a prevenire potenziali conseguenze negative per l'ambiente e per la salute che potrebbero altrimenti essere causate dal suo smaltimento inadeguato. Il riciclaggio dei materiali aiuta a conservare le risorse naturali.

Per informazioni più dettagliate circa il riciclo di questo prodotto potete contattare l'ufficio comunale, il servizio locale di smaltimento rifiuti oppure il punto vendita dove lo avete acquistato.

In particolare i consumatori hanno l'obbligo di non smaltire i RAEE come rifiuti urbani, ma devono partecipare alla raccolta differenziata di questa tipologia di rifiuti attraverso due modalità di consegna:

- 1) Presso i Centri di Raccolta comunali (anche dette Eco-piazzole, isole ecologiche), direttamente o tramite i servizi di raccolta delle municipalizzate, ove questi siano disponibili;
- 2) Presso i punti di vendita di nuove apparecchiature elettriche ed elettroniche.

Qui si possono consegnare gratuitamente i RAEE di piccolissime dimensioni (con il lato più lungo inferiore a 25 cm), mentre quelli di dimensioni maggiori possono essere conferiti in modalità 1 contro 1, ovvero consegnando il vecchio prodotto nel momento in cui se ne acquista uno nuovo di pari funzioni.

In caso di smaltimento abusivo di apparecchiature elettriche o elettroniche potrebbero essere applicate le sanzioni previste dalla normativa vigente in materia di tutela ambientale (normativa Italiana, è necessario verificare le normative in essere nel paese di utilizzo/smaltimento del mezzo).

Qualora i RAEE contengano pile o accumulatori, questi devono essere rimossi e soggetti ad una specifica raccolta differenziata.



Trattamento delle pile esauste (applicabile in tutti i paesi dell'unione europea ed in altri sistemi europei con sistema di raccolta differenziata)



Questo simbolo sul prodotto o sulla confezione indica che la pila-batteria non deve essere considerato un normale rifiuto domestico. Su alcuni tipi di pile questo simbolo potrebbe essere utilizzato in combinazione con un simbolo chimico.

I simboli chimici del Mercurio (Hg) o del Piombo (Pb) sono aggiunti se la batteria contiene più dello 0,0005% di mercurio o dello 0,004% di piombo.

Assicurandovi che le pile-batterie siano smaltite correttamente, voi contribuirete a prevenire potenziali conseguenze negative per l'ambiente e per la salute che potrebbero altrimenti essere causate dal loro smaltimento inadeguato. Il riciclaggio dei materiali aiuta a conservare le risorse naturali. In caso di prodotti che, per motivi di sicurezza, prestazione o protezione dei dati richiedano un collegamento fisso ad una pila/batteria interna, la stessa dovrà essere sostituita solo da personale di assistenza qualificato.

Consegnare il prodotto a fine vita a punti di raccolta idonei allo smaltimento di apparecchiature elettriche ed elettroniche: questo assicura che anche la pila al suo interno venga trattata correttamente.

Per informazioni più dettagliate circa lo smaltimento della pila-batteria esausta o del prodotto, potete contattare l'ufficio comunale, il servizio locale di smaltimento rifiuti oppure il punto vendita dove lo avete acquistato.

In base al D. Lgs. 49/2014 il prodotto rientra nelle AEE (apparecchiature elettriche ed elettroniche) gestione RAEE (raccolta separata).

AVVERTENZE

Leggere completamente il manuale e le istruzioni sottostanti prima di utilizzare il prodotto.

Nome del prodotto: CROSS-E

Tipo di prodotto: Monopattino elettrico

Anno di produzione: 2020



Nota:

- Per ricaricare questo monopattino elettrico utilizzare SOLO il caricabatterie in dotazione etichettato ZH42V1.7ALi con la seguente tensione di uscita: 41.5V – 1.7A.
- L'utilizzo di un altro tipo di caricatore può danneggiare il prodotto o comportare altri potenziali rischi.
- Non caricare mai il prodotto senza supervisione.
- Il periodo di ricarica del prodotto non deve superare le quattro ore. Interrompere la ricarica dopo quattro ore.
- Il prodotto deve essere caricato solo a temperature comprese tra 0 °C e 45 °C.
- Se si carica a temperature inferiori o superiori, vi è il rischio che la batteria offra prestazioni ridotte, con potenziale pericolo di danneggiamento del prodotto e di lesioni personali.
- Il prodotto deve essere utilizzato solo a temperature comprese tra -10 °C e 45 °C.
- Se utilizzato a temperature inferiori o superiori, vi è il rischio che la batteria offra prestazioni ridotte, con potenziale pericolo di danneggiamento del prodotto e di lesioni personali.
- Custodire il prodotto a temperature comprese tra 0 °C e 35 °C (la temperatura di conservazione ottimale è di 25 °C)
- Ricaricare e custodire in luogo asciutto e aperto, lontano da combustibili (ovvero qualsiasi elemento infiammabile).
- Non ricaricare alla luce del sole o vicino a fiamme libere.
- Non ricaricare il prodotto immediatamente dopo l'uso. Lasciare che il prodotto si raffreddi per un'ora prima della ricarica.
- Se ci assenta per un certo periodo, ad esempio per le vacanze, e si affida il dispositivo a terzi, lasciarlo nello stato di carica parziale (20-50% di carica). Non completamente carico.
- Il prodotto è spesso fornito parzialmente carico. Lasciarlo in questo stato fino a quando è pronto per essere utilizzato.



Dichiarazione di conformità

La sottoscritta: M.T. Distribution S.r.l.
Indirizzo: Via Bargellino 10, 40012 Calderara di Reno (BO), Italia

certifica

che la progettazione e la produzione di questo prodotto

Marca del prodotto	Ducati Scrambler
N° modello articolo:	CROSS-E
Tipo di prodotto:	Monopattino elettrico

É conforme alle seguenti direttive:

Direttiva MD: 2006/42/EC ; Direttiva LVD: 2014/35/EU; Direttiva EMC: 2014/30/EU

Sicurezza Standard:

EN 14619:2015
EN 60335-1:2012+A11:2014/AC:2014
EN 60335-2-29:2004+A2:2010
EN 55014-1:2017,
EN 55014-2:2015,
EN IEC 61000-3-2:2019,
EN 61000-3-3:2013

Nome e cognome: Emanuele Summa

Posizione: Amministratore

Società: M.T. Distribution S.r.l.

Indirizzo: Via Bargellino 10, 40012 Calderara di Reno (BO), Italia

Data: 28/04/2020

Emanuele Summa
Amministratore
M.T. DISTRIBUTION SRL
Via Bargellino, 10 b/c
40012 CALDERARA DI RENO (BO)
P.00015 - P.01179 - P.03177
NOME COGNOME, QUALIFICA E
TIMBRO AZIENDALE

CROSS-E

patinete eléctrico

Manual de uso

Gracias por elegir este producto.

Para obtener más información, soporte técnico y asistencia, diríjase a su distribuidor o visite la web www.ducatiurbanemobility.it

Índice

1. Instrucciones de seguridad
2. Guía rápida
3. Contenido del paquete
4. Vista del producto
5. Información de los controles/panel de control
6. Montaje y configuración
7. Carga y activación de la batería
8. Ajuste de los frenos
9. Autonomía
10. Almacenamiento y limpieza
11. Advertencias generales
12. Aprender a conducir
13. Batería (advertencias)
14. Responsabilidad
15. Mantenimiento y cuidado diario
16. Ficha técnica
17. Solución de problemas
18. Tabla de códigos de error

1. Instrucciones de seguridad

Lea atentamente las siguientes instrucciones antes de utilizar el producto. Guarde este manual para futuras consultas o para nuevos usuarios.

- La empresa no asumirá ninguna responsabilidad derivada del mal uso del producto o del incumplimiento tanto de la normativa vial como de las instrucciones de este manual.
- Este patinete eléctrico no es un juguete. Úselo con responsabilidad, atención y respeto hacia los demás.
- Consulte las normativas locales vigentes sobre el uso de este tipo de producto antes de utilizarlo y asegúrese de seguir la legislación local. Conduzca de forma responsable y preste atención a las personas y los obstáculos para evitar accidentes.
- Utilice siempre la ropa recomendada: guantes antideslizantes, rodilleras y coderas y lleve casco.
- La persona que conduzca este patinete eléctrico debe ser capaz de apoyar fácilmente ambos pies en el suelo al tiempo que sujeta el manillar a la altura correcta.
- En el momento de detener o estacionar el vehículo, asegúrese de hacerlo en una superficie lisa y segura.
- La carga máxima permitida por el producto es de 120 kg.
- Este producto no puede ser utilizado por más de una persona al mismo tiempo.
- El uso incorrecto del producto o el incumplimiento de las instrucciones de este manual pueden causar graves daños.
- Para resolver cualquier problema técnico, póngase en contacto con el servicio de asistencia técnica de su distribuidor.
- No intente desmontar o reparar el producto por su cuenta.
- No deje la batería cerca del fuego o de fuentes de calor.
- Evite utilizar baterías usadas, defectuosas o que no sean originales.
- No se siente sobre el producto mientras esté en marcha o detenido.
- En caso de que el usuario que vaya a utilizar el producto no esté familiarizado con la conducción de este tipo de vehículos, se recomienda que sea formado por parte de un adulto antes de utilizarlo por primera vez, especialmente en cuanto a los siguientes aspectos:

1. Aceleración

2. Desaceleración

3. Frenada

4. Reglas básicas de la conducción

2. Guía rápida

- Antes del primer uso, cargue el patinete eléctrico al 100 %.
- Active el circuito eléctrico y pulse el botón de encendido durante unos segundos para iniciarlo.
- Compruebe el indicador de la batería, si la batería está descargada, recárguela antes de usar el patinete eléctrico, ya que se trata de un dispositivo que requiere una carga periódica para funcionar.
- Realice un control de la presión de los neumáticos (2,5 bar) en caso de que el patinete eléctrico no llegue a recorrer al menos el 60 % de los km declarados o no alcance la velocidad máxima en los primeros 3 meses de uso; es probable que las ruedas se hayan desinflado, por lo que será necesario restablecer la presión al valor indicado
- Coloque el patinete eléctrico sobre una superficie plana.
- Ponga las manos en el manillar. Suba a la plataforma con un pie y utilice el otro para impulsarse ligeramente y acelerar.



ADVERTENCIA

El acelerador entra en funcionamiento una vez que la velocidad de avance supera los 3 km/h.

Por razones de seguridad, el patinete eléctrico está configurado inicialmente para evitar el arranque desde parado.

- Cuando el patinete eléctrico comience a moverse, coloque ambos pies en la plataforma y pulse el acelerador.
- Para conducir el patinete eléctrico, incline el cuerpo en la dirección de avance durante unos instantes y gire lentamente el manillar.
- Para detener el patinete eléctrico, suelte el acelerador, pulse el freno electrónico o la palanca situada en el lado izquierdo del manillar.
- Para bajarse, previamente debe detener por completo el patinete eléctrico. Intentar bajarse del patinete eléctrico mientras está en movimiento puede causar lesiones.
- Cuando desee cambiar el modo de velocidad, haga doble clic en el botón de encendido/apagado (botón B del capítulo 5).
- Cuando conduzca de noche o en lugares oscuros, pulse una vez el botón para encender las luces y lleve un chaleco reflectante.

Por su propia seguridad, lleve casco y rodilleras para protegerse de posibles caídas y lesiones mientras aprende a conducir el patinete eléctrico.

El conductor asume todos los riesgos relacionados con la falta de uso del casco o de cualquier otro equipo de protección.

3. Contenido del paquete

Con el patinete eléctrico montado, se deberá instalar el manillar con los tornillos correspondientes.

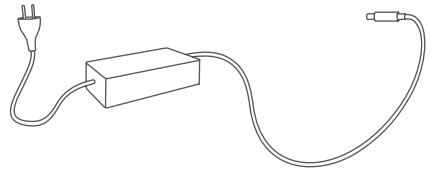
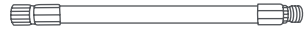
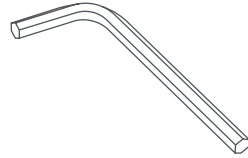

- Patinete eléctrico
- Accesorios:
 - Llave Allen
 - 4 tornillos + placa de cubierta de tornillos
 - Adaptador para el inflado de los neumáticos
 - Gancho
- Cargador de batería

4. Vista del producto

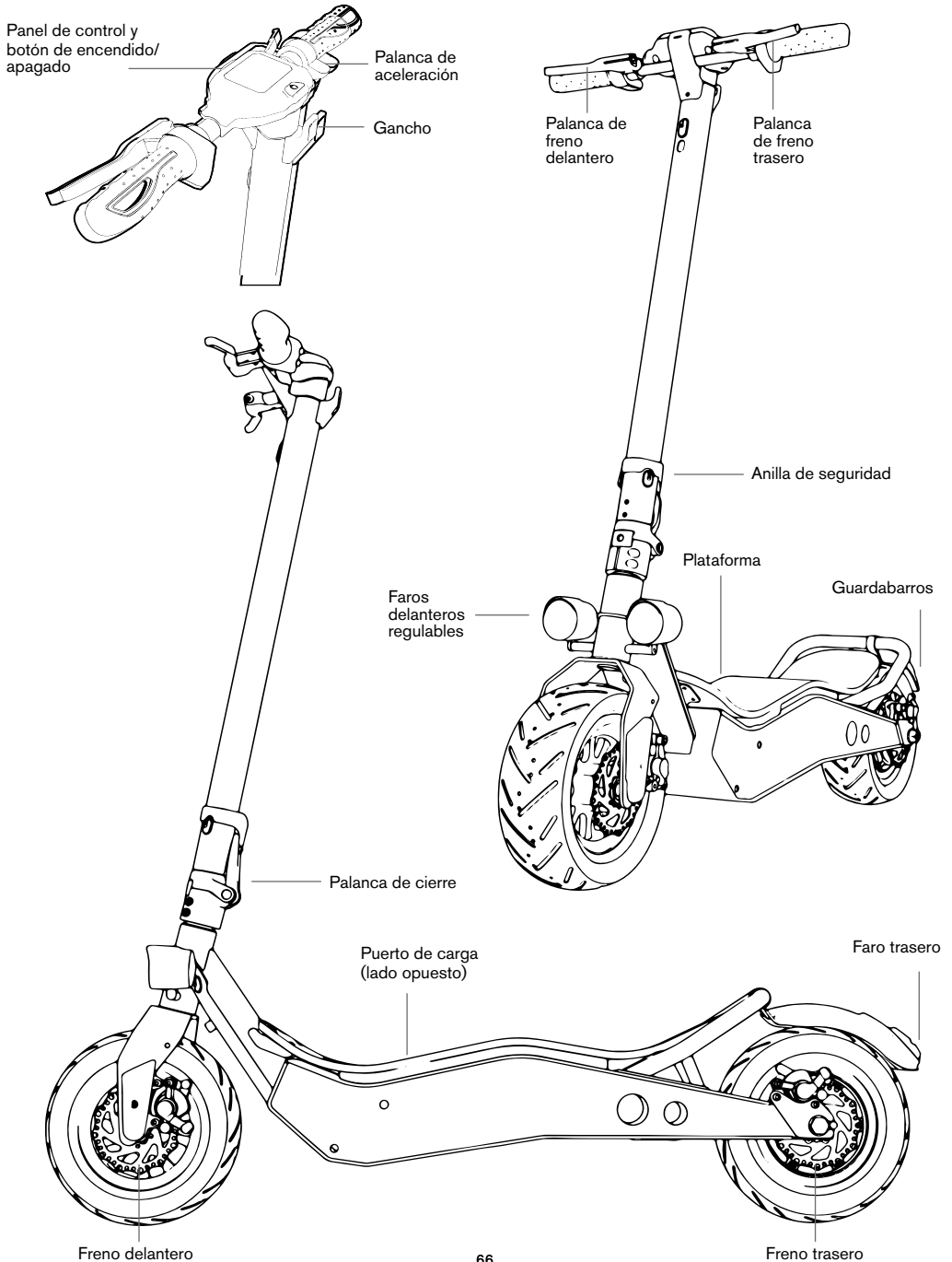

5. Información de los controles/panel de control



Panel de control:

1. Velocímetro: muestra la velocidad en tiempo real del patinete eléctrico y los códigos de error
2. Nivel de la batería: el nivel de la batería se indica mediante 7 barras
3. ODO: muestra la distancia total
4. TRIP: muestra la distancia de cada sesión
5. Indica que los faros del patinete están encendidos
6. Modo SPORT: indica el modo deportivo (velocidad máxima de 25 km/h)
7. Modo D: indica el modo de confort (velocidad máxima de 15 km/h)
8. Modo ECO: indica el modo de ahorro de energía (velocidad máxima 6 km/h)
9. Cruise Control: indica que la función de mantenimiento de la velocidad está activa

Información de los controles:

- Botón de encendido (B): mantenga pulsado este botón para encender/apagar el patinete eléctrico.
- Acelerador (A): utilícelo para poner en marcha el patinete eléctrico y acelerar.
- Freno (C): manténgalo pulsado para frenar.
- Modo: pulse dos veces el botón (B) para seleccionar el modo.
- Faro delantero y trasero: pulse una vez el botón (B) para encenderlo. Cuando las luces estén encendidas, pulse de nuevo el botón (B) para apagarlas.

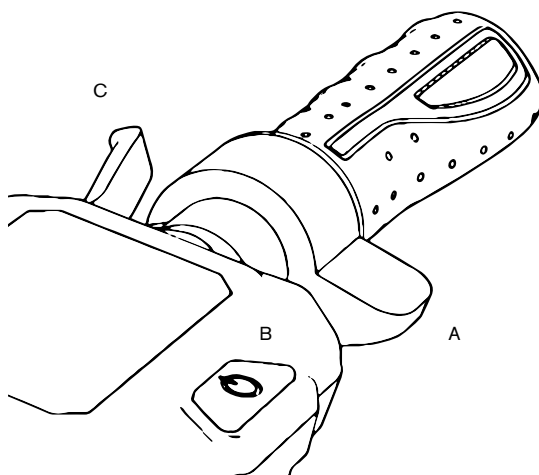

El acelerador entra en funcionamiento una vez que la velocidad de avance supera los 3 km/h.

6. Montaje y configuración

El vehículo se entrega plegado y con el manillar desmontado.

1. Abra el pie de apoyo
2. Suba la barra del manillar, coloque la palanca en la posición de cierre y baje la anilla de seguridad.
3. Instale el manillar en la barra (A)
4. Instale el gancho (B) acercándolo a la barra, teniendo cuidado de que coincida con los orificios, e inserte los tornillos.
5. Inserte el tornillo en el lado externo del orificio ubicado debajo del panel de control (C).
6. Apriete los tornillos.
7. Acérquelo y haga coincidir la placa de plástico con el segundo orificio/perfil del panel de control, a continuación inserte y apriete el tornillo (D).
8. Cargue la batería al 100 %
9. Ajuste el mecanismo de plegado (E)
10. Ajuste el sistema de frenado (capítulo 8)
11. Compruebe la presión de los neumáticos (2,5 bar).

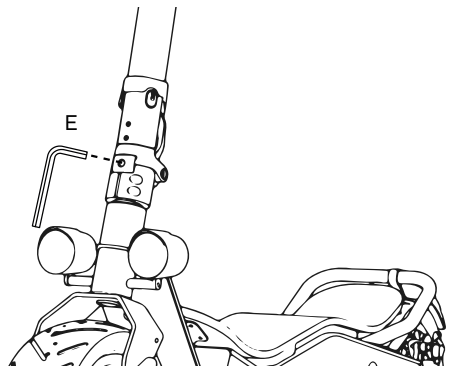
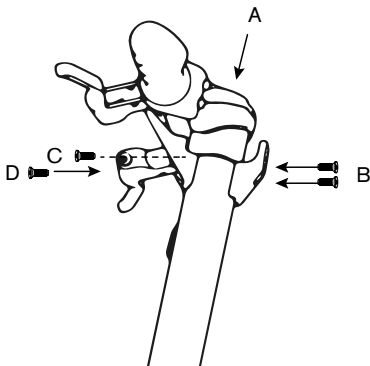

Si la palanca está demasiado floja al cerrarla, apriete el tornillo hexagonal de la parte delantera para que quede fijada con mayor seguridad.

7. Carga y activación de la batería

Acceso y activación de la batería:

Para acceder a la batería, levante la plataforma.

Para activar el circuito eléctrico, pulse el botón rojo (ver foto).



Recargue la batería:

Antes de poner a cargar el patinete eléctrico, asegúrese de haberlo apagado.

- Retire el tapón de goma del puerto de carga ubicado en el lado derecho del vehículo (A) e inserte el extremo del adaptador (B).
- Enchufe el otro extremo del cable de alimentación en una toma de corriente (C).
La luz indicadora se encenderá en rojo durante la carga y en verde cuando la batería esté completamente cargada.

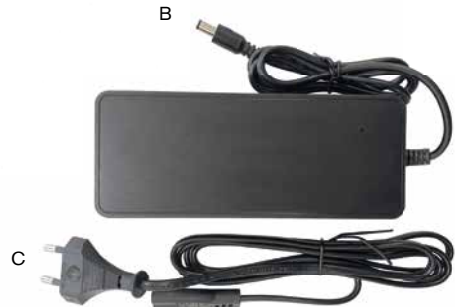

ATENCIÓN

El dispositivo se entrega con carga, sin embargo, es recomendable cargarlo de 6 a 8 horas antes del primer uso.

Igualmente, se recomienda cargarlo después de cada uso y antes de guardarlo. No permita que el vehículo se descargue por completo para evitar dañar la batería.

Extracción de la batería:

La batería es extraíble, utilice las llaves que se suministran para desbloquearla, desconecte la fuente de alimentación y extraiga la batería. La batería se puede cargar directamente con el cargador que se suministra a través del conector situado junto al botón de encendido/apagado.

8. Ajuste de los frenos

Palancas de los frenos

Si fuese necesario, se puede ajustar la posición de la palanca del freno a través del punto A (ver foto).

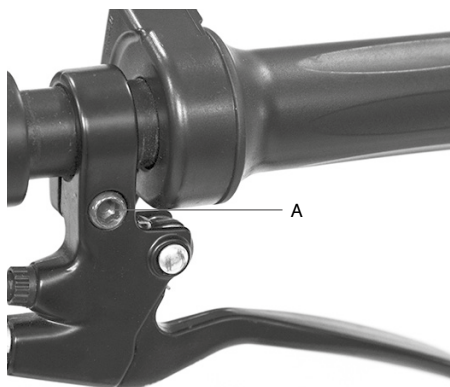

Ajuste de la pinza de freno

Utilice los puntos B y C para alinear la pinza de freno con el disco (ver foto). Para ajustar el recorrido del freno, utilice el punto D.

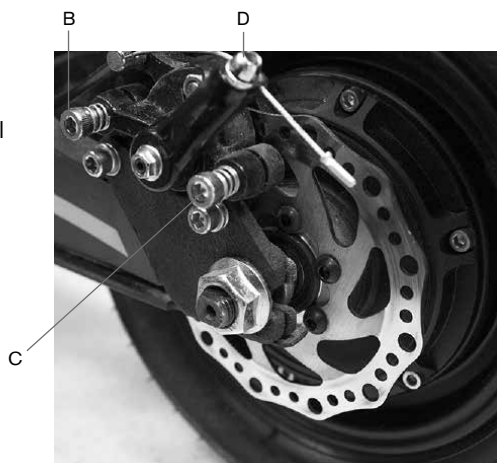

ATENCIÓN

Después de cada ajuste, apriete la tuerca del perno de fijación de la rueda.

9. Autonomía

La autonomía máxima depende de diversas variables:

Terreno: la conducción sobre un pavimento liso implica una mayor autonomía que si se conduce en calles irregulares y con pendientes.

Peso del usuario: cuanto más pesado sea el usuario, menor será la autonomía. **Temperatura:** la conducción del patinete en un ambiente muy frío o muy cálido afecta a la autonomía.

Velocidad y estilo de conducción: la conducción fluida y constante amplía la autonomía. Las aceleraciones y las maniobras bruscas reducen de manera significativa la autonomía. Una velocidad baja amplía la autonomía.

En el caso de que el patinete eléctrico no llegue a recorrer al menos el 60 % de los km declarados o alcance la velocidad máxima en los primeros 3 meses de uso es probable que las ruedas se hayan desinflado, por lo que será necesario restablecer la presión al valor indicado (2,5 bar).

10. Almacenamiento y limpieza

Cargue el patinete eléctrico entre un 50 % y un 60 % antes de ponerlo fuera de servicio durante una temporada o durante periodos prolongados. Recárguelo al 50 % - 60 % cada 2 o 3 meses. Si no se usa a diario, se recomienda almacenar el patinete eléctrico a 15-25 °C. No se debe exponer el patinete eléctrico a temperaturas muy bajas (por debajo de 0 °C) o muy altas (por encima de 45 °C). Evite dejarlo al aire libre, ya que no es resistente al agua.

Cuando el patinete eléctrico se ensucie, límpielo con un paño húmedo. Antes de limpiarlo, es necesario asegurarse de que el patinete eléctrico esté apagado; además, se debe cubrir el puerto de carga para evitar daños en los componentes electrónicos. No utilice alcohol, gas, queroseno u otros disolventes químicos corrosivos y volátiles. Esto podría dañar tanto la apariencia como la estructura interna del patinete eléctrico. No utilice pistolas de agua a presión o agua corriente para su limpieza. El patinete eléctrico no es resistente al agua.

No se debe exponer a la lluvia ni al agua, ni sumergirlo o lavarlo con agua.

11. Advertencias generales

- Compruebe los frenos, la presión (2,5 bar), el estado de las ruedas y el acelerador antes de cada uso. Si detecta ruidos inusuales o cualquier anomalía, no utilice el producto y póngase en contacto con el servicio de asistencia técnica de su distribuidor.
- Está prohibido modificar de cualquier forma el patinete eléctrico, ya que esto podría alterar su eficiencia o dañar su estructura y provocar lesiones.
- Asegúrese de apagar el producto antes de estacionarlo.
- No conduzca el vehículo bajo la lluvia, la nieve o en caso de niebla.
- Evite que los componentes eléctricos del vehículo entren en contacto con el agua u otros líquidos.
- Evite conducir cerca de ríos o lagos.
- Supervise a los niños para asegurarse de que no jueguen con el producto. Es necesaria una supervisión estricta si el producto se utiliza en presencia o cerca de niños.
- Para obtener más información, soporte técnico y asistencia, diríjase a su distribuidor.

Instrucciones sobre el comportamiento durante la conducción

- No utilice el teléfono ni escuche música mientras conduce el patinete eléctrico.
- Conduzca únicamente si hay luz suficiente como para hacerlo de manera segura. En caso de conducir en condiciones de escasa visibilidad, recuerde activar las luces del patinete eléctrico y llevar un chaleco reflectante.
- Agarre siempre el manillar con ambas manos cuando conduzca.
- Conduzca siempre con ambos pies colocados sobre la plataforma de forma cómoda y segura.
- No se suelte mientras conduzca y mire siempre hacia delante.
- Conduzca siempre a una velocidad a la que pueda frenar de manera segura.
- Comience a frenar a una distancia suficiente para evitar obstáculos, curvas y zonas que tengan un pavimento irregular. Recuerde soltar el acelerador antes de frenar.
- No haga carreras contra otros conductores.
- Mantenga una distancia de seguridad mínima de 5 m respecto a otros vehículos.

12. Aprender a conducir

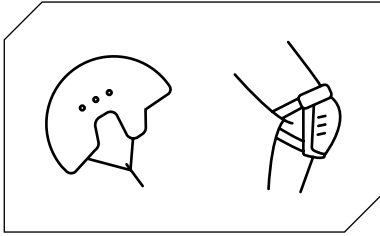

Siga las instrucciones de seguridad antes de conducir el patinete eléctrico.

Utilice elementos homologados, como cascos y rodilleras.

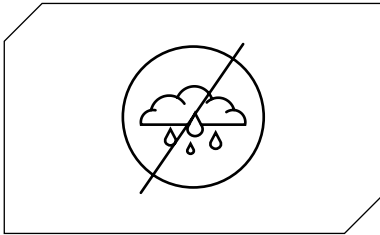

No utilice el patinete eléctrico bajo la lluvia.

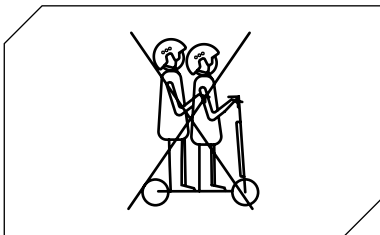

El patinete eléctrico no puede ser utilizado por más de una persona al mismo tiempo.

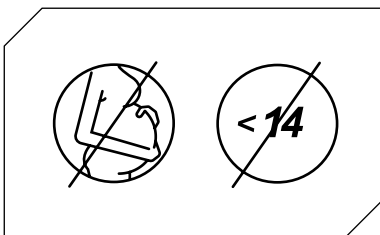

Los menores de 14 años* y las mujeres embarazadas no pueden utilizar este patinete eléctrico.

*En Italia, esta cuestión se rige actualmente por la ley L 27/12/2019 N.º 160

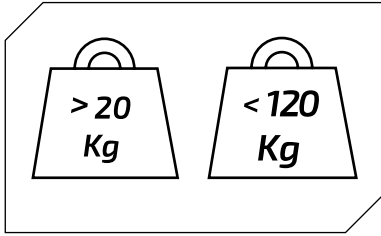

Peso mínimo permitido sobre el patinete eléctrico: 20 kg.

Peso máximo permitido sobre el patinete eléctrico: 120 kg.

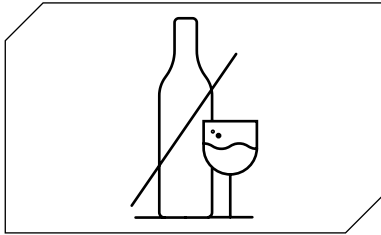

No conduzca el patinete eléctrico en caso de tomar alcohol o medicamentos.

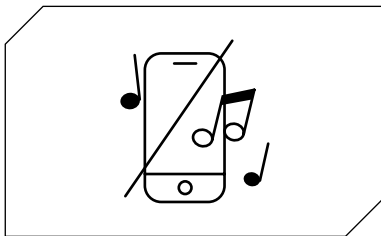

No utilice el teléfono ni escuche música mientras conduce el patinete eléctrico.

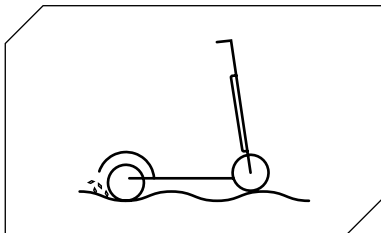

Preste atención a la conducción en presencia de baches, arena, charcos, hielo, nieve, escaleras, en lugares oscuros y de noche o en superficies mojadas.

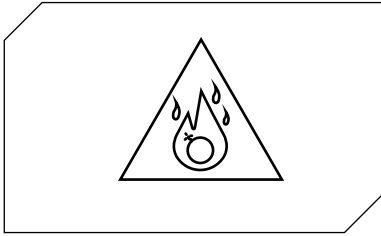

No utilice el patinete eléctrico en zonas peligrosas, en presencia de sustancias, inflamables o explosivas, líquidos o suciedad.

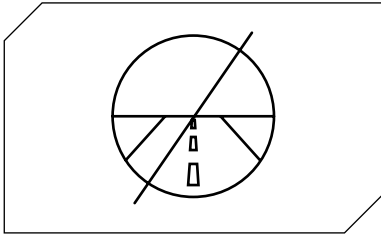

Este patinete eléctrico no está diseñado para circular por carreteras ni autopistas. Consulte la legislación vigente en su municipio acerca de dónde está permitida la circulación de patinetes eléctricos.

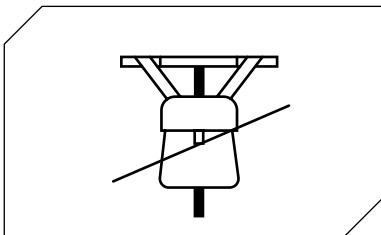

No coloque objetos pesados sobre el manillar.

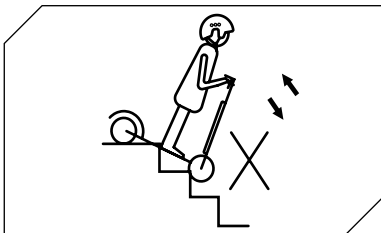

Evite subir o bajar escaleras con el patinete eléctrico.

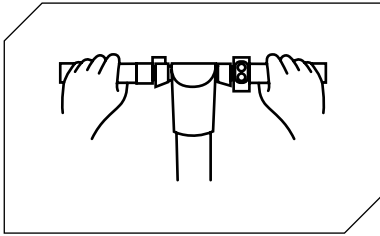

Conduzca siempre con ambas manos en el manillar.

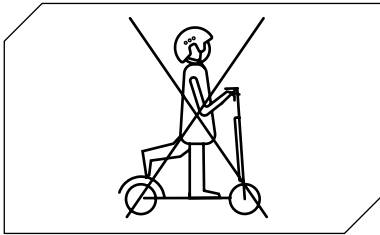

No conduzca el patinete eléctrico con un solo pie.

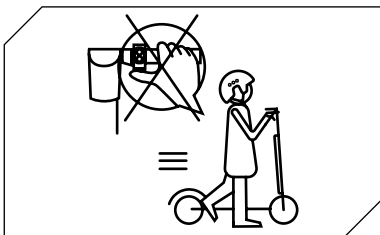

No pulse el acelerador cuando camine con el patinete eléctrico.



No conduzca el patinete eléctrico sobre charcos o superficies mojadas.

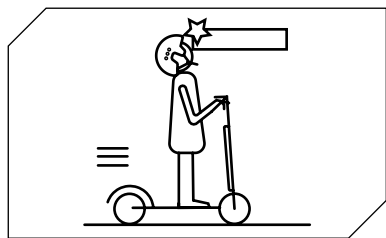

Tenga cuidado con la cabeza al pasar por debajo de marquesinas, puertas o similares.

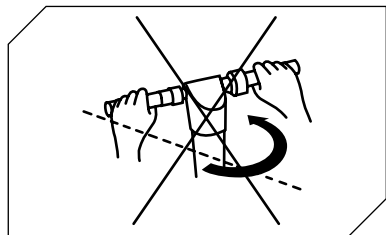

En caso de circular a la velocidad máxima permitida, no gire el manillar de manera brusca.

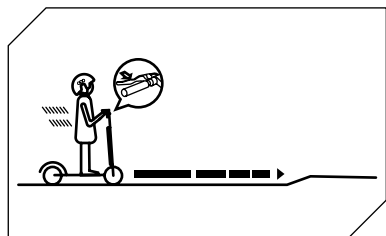

Comience a frenar a una distancia suficiente para evitar obstáculos, curvas y zonas que tengan un pavimento irregular. Recuerde soltar el acelerador antes de frenar.

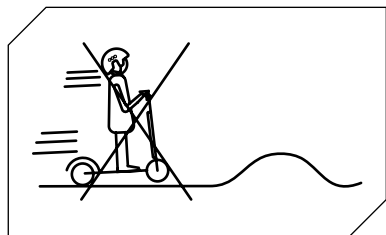

No circule a la máxima velocidad permitida sobre obstáculos como escalones, bordes o baches.

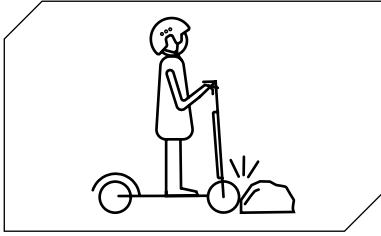

No golpee obstáculos con las ruedas.

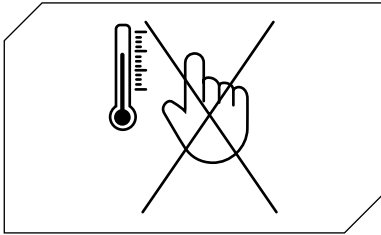

No toque el motor inmediatamente después de haber circulado, podría estar a una temperatura elevada.

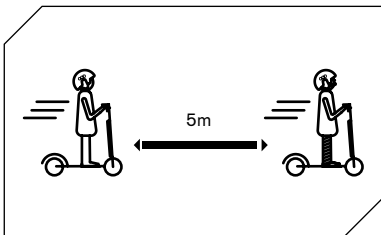

Mantenga una distancia de seguridad mínima de 5 m respecto a otros vehículos.

13. Batería (advertencias)

Asegúrese de que el patinete eléctrico, el cargador de la batería y el puerto de carga estén secos.

Cuando el patinete eléctrico está completamente cargado, la luz LED del cargador cambia de rojo (cargando) a verde (carga completada).

Utilice solo el cargador de la batería original. Otros cargadores de baterías pueden dañar el dispositivo y suponer un peligro potencial.

El patinete eléctrico no debe cargarse durante periodos prolongados. La sobrecarga reduce la vida útil de la batería y conlleva otros riesgos potenciales.

Cargue el patinete eléctrico en un ambiente seco y alejado de materiales inflamables (por ejemplo, materiales que podrían explotar en llamas), preferiblemente a una temperatura interior de 15-25 °C y nunca por debajo de 0 °C o por encima de 45 °C.

No lo cargue bajo la luz solar directa o cerca de llamas.

No cargue el patinete eléctrico inmediatamente después de su uso. Deje que el patinete eléctrico se enfríe durante una hora antes de cargarlo.

No deje nunca el patinete eléctrico desatendido mientras se carga. Riesgo de incendio. No conecte nunca el puerto de carga a objetos metálicos.

Lea las secciones anteriores dedicadas a la carga y almacenamiento para mantener y manipular correctamente la batería. Mantenga el patinete eléctrico alejado de llamas abiertas u otras fuentes de calor para evitar que la batería se sobrecaliente. No deje el patinete eléctrico expuesto a temperaturas bajo cero. El calor y el frío excesivos pueden descargar la batería.

Evite descargar por completo la batería para no perjudicar la duración de la misma, tanto en términos de autonomía como de su vida útil.

Es mejor recargar la batería mientras aún está cargada. Esto prolonga la vida útil de la batería. Cuando la carga es demasiado baja, no se puede mantener una conducción normal. Esto puede exponer al conductor a una pérdida de control o a una caída.

Es necesario asegurarse de que la batería se cargue a intervalos regulares, incluso si no utiliza el patinete eléctrico durante un periodo prolongado. Esto evita daños a la batería causados por un bajo voltaje durante un periodo prolongado.

Precauciones con la batería:

La batería está formada por celdas de iones de litio y elementos químicos peligrosos para la salud y el medioambiente. No utilice el patinete eléctrico si emite olores, sustancias o un calor excesivo. No se debe desechar el patinete eléctrico o la batería junto con la basura doméstica. El usuario final es responsable de la eliminación de los aparatos eléctricos y electrónicos y las baterías de acuerdo con todas las normativas en vigor.

No debe:

Abrir o desmontar la batería o golpear, arrojar, perforar o pegar objetos a la misma. Tocar cualquier sustancia que salga de la batería, ya que contiene sustancias peligrosas. Dejar que los niños o las mascotas toquen la batería.

Sobrecargar, descargar excesivamente o cortocircuitar la batería. Sumergir o exponer la batería al agua u otras sustancias líquidas. Exponer la batería a un calor o frío excesivos.

Exponer la batería a un entorno que contenga gases explosivos o llamas.

Dejar la batería bajo la lluvia o la luz solar directa o en automóviles a altas temperaturas.

Volver a montar o recolocar la batería.

Transportar o guardar la batería junto con objetos metálicos como horquillas, collares, etc. Conducir el patinete eléctrico mientras se carga.

Utilizar cualquier otro cargador de baterías que no sea el original.

14. Responsabilidad

El conductor está obligado a utilizar el patinete eléctrico con la máxima diligencia y en pleno cumplimiento de la legislación vigente en materia de uso, funcionamiento y conducción de patinetes eléctricos, según lo dispuesto, entre otras regulaciones, en el decreto legislativo italiano n.º 285/1992 (el llamado Código de circulación).

El conductor está obligado igualmente a mantener el patinete eléctrico limpio y en perfecto estado de eficiencia y mantenimiento, a realizar con diligencia los controles de seguridad dentro de su competencia, tal y como se describe en el apartado de advertencias y recomendaciones, así como a conservar toda la documentación relativa al mantenimiento del patinete eléctrico.

El conductor debe evaluar cuidadosamente las condiciones climáticas que podrían hacer peligroso el uso del patinete eléctrico. Para ello, le recomendamos que modere la velocidad y que mantenga una distancia de frenado adecuada en caso de encontrarse en condiciones meteorológicas adversas o en caso de tráfico intenso.

El patinete eléctrico solo puede ser conducido por personas que hayan cumplido los catorce años*. Los menores de 18 años tienen la obligación de usar un casco protector adecuado. En el caso de los menores de 18 años se recomienda utilizar el patinete eléctrico bajo la supervisión de un adulto.

De producirse un mal funcionamiento del producto por motivos que no se puedan atribuir al comportamiento incorrecto del conductor, póngase en contacto con el centro de asistencia en el sitio web

www.ducatiurbanemobility.it

*In Italia la materia è attualmente disciplinata dalla legge L 27/12/2019 N.160

15. Mantenimiento y cuidado diario

Limpieza y conservación

- Si hay manchas en el cuerpo del patinete, se deben limpiar con un paño húmedo. Si las manchas persisten, aplique pasta de dientes sobre ellas, cepille y luego limpie con un paño húmedo. Si hay arañazos en los elementos de plástico, use papel de lija u otro material abrasivo para eliminarlos. Notas: no limpie el patinete eléctrico con alcohol, gasolina, queroseno u otros disolventes químicos corrosivos y volátiles para evitar dañarlo de manera grave. No lave el patinete eléctrico con chorros de agua a alta

presión. Al limpiarlo, es necesario asegurarse de que el patinete eléctrico esté apagado, el cable de carga desconectado y la tapa de goma cerrada, ya que una entrada de agua podría causar una descarga eléctrica u otros problemas graves. Cuando el patinete eléctrico no esté en uso, se debe guardar en un lugar cerrado, seco y fresco. No se debe almacenar al aire libre durante un periodo de tiempo prolongado. La luz solar excesiva, el sobrecalentamiento y el frío excesivo aceleran el envejecimiento de los neumáticos y comprometen la vida útil tanto del patinete eléctrico como de la batería.

- Compruebe los frenos y su ajuste.
- Compruebe la presión de los neumáticos (consulte el lateral del neumático para conocer el valor recomendado).

1. No utilice baterías de otros modelos o marcas, ya que pueden suponer un riesgo para la seguridad.

2. No desmonte, aplaste ni perfore el producto. No toque los contactos de la batería. No desmonte ni perfore la carcasa exterior. Evite el contacto del producto con el agua y el fuego, y no lo exponga a temperaturas superiores a 50 °C (incluidas fuentes de calor como estufas, calefactores, etc.). Evite el contacto entre cualquier objeto metálico y los terminales de la batería, para prevenir cortocircuitos, daños físicos e incluso la muerte.

3. La filtración de agua en la batería puede provocar daños en los circuitos internos, riesgo de incendio e explosión. Si se sospecha que existe una filtración de agua en la batería, se debe dejar de usar la misma de inmediato y se debe devolver al distribuidor para que la revise el servicio posventa.

4. Utilice únicamente la fuente de alimentación de carga original para evitar posibles daños o incendios.

5. La eliminación inadecuada de las baterías usadas contamina gravemente el medioambiente. Se debe respetar la normativa local sobre la eliminación de baterías. Se deben respetar las normas relativas a la eliminación de baterías para proteger el medioambiente.

6. Después de cada uso, recargue completamente la batería para prolongar su vida útil. No se debe almacenar la batería en un entorno en el que la temperatura sea superior a 50 °C o inferior a -20 °C (por ejemplo, no se debe dejar el patinete eléctrico o la batería en un automóvil bajo la luz solar directa durante un periodo de tiempo prolongado). No arroje la batería al fuego, ya que esto podría provocar averías, un sobrecalentamiento e incluso un incendio. Si no tiene pensado utilizar el patinete durante más de 30 días, recargue la batería al 50/60 % y guárdela en un lugar seco y fresco. Recuerde recargar la batería cada 60 días para protegerla de daños no cubiertos por la garantía limitada. Recargue siempre la batería antes de que se agote para prolongar su vida útil.

Nota: una vez que esté completamente cargado, el patinete tendrá una autonomía de 120 a 180 días.

Los daños provocados por una descarga prolongada son irreversibles y no están cubiertos por la garantía limitada. Una vez producido el daño, la batería no se puede recargar (está prohibido el desmontaje de la batería por parte de personal no cualificado, ya que esto podría provocar una descarga eléctrica, un cortocircuito o incluso un incidente de seguridad de notable gravedad).

16. Ficha técnica

Informazioni generiche

Cuadro	Aleación de acero de alta resistencia
Velocidad	ECO: <= 6 km/h D: = 20 km/h SPORT: = 25 km/h (velocidad máxima)*
Pendiente máxima	15% (sujeto a variaciones en función del peso del conductor, de las condiciones de la carretera y de la temperatura)
Frenos	Freno de doble disco delantero y trasero
Motor	500W
Neumáticos	110/50-6,5" sin cámara delantero y trasero
Protección de baja tensión	31V +/- 0.5V
Límite de corriente	18A
Tipo de motor	Sin escobillas
Carga máxima	120kg
Conductor	A partir de los 14 años con uso de casco y protecciones**. Consulte la legislación vigente en su país
Temperatura de funcionamiento	0°C / 45°C
Nivel de protección	IPX4
Tiempo de carga	Aprox. 6/7 horas
Autonomía	Hasta 35 km (sujeta a variaciones según el peso del conductor, las condiciones de la vía y la temperatura)

*En Suiza, los niveles de velocidad son de 6-15-20 km/h según la legislación vigente.

**En Italia, esta cuestión se rige actualmente por la ley L 27/12/2019 N.º 160

Sistema eléctrico

Motor	500 W sin escobillas
Pantalla	Pantalla led de 3,5"
Batería	36V 10,4 Ah 374Wh
Luces	Led delantero y trasero Cargador
Cargador	estándar de la UE DC2.1

Medidas

Peso neto	27kg
Peso bruto	31kg
Dimensiones del producto abierto	1180 x 473 x 1212mm
Dimensiones del producto cerrado	1180 x 473 x 510mm
Dimensiones del embalaje	1195 x 260 x 520mm

17. Resolución de problemas

Pruebas que se deben realizar:

- Después de una caída, verifique que la palanca del acelerador funciona correctamente. Para ello, acelere y desacelere varias veces.
- Verifique que los frenos funcionan correctamente. Para ello, mueva el vehículo empujándolo manualmente y frene repentinamente para asegurarse de que responde a los controles.
- Verifique que todos los componentes del vehículo estén en su lugar y bien sujetos.
- Compruebe el desgaste y la presión de los neumáticos.
- Verifique el desgaste de los frenos y cables.

Error	Causa	Solución
El motor no funciona	La batería no está conectada. La batería está descargada. Problema eléctrico.	Compruebe el conector de alimentación Cargue la batería Solicite asistencia técnica a su distribuidor
La rueda trasera no gira	Problema en los frenos	Ajuste los frenos
El motor se apaga cuando está en marcha	Sobrecalentamiento del motor	Suelte el acelerador y espere a que se enfríe
Después de cargarlo, el vehículo se apaga	La batería está dañada	Solicite asistencia técnica a su distribuidor
El vehículo se detiene repentinamente mientras está en marcha	Cables de control y alimentación dañados	Solicite asistencia técnica a su distribuidor
La batería no se carga o el patinete eléctrico no se enciende	Problemas de conexión Batería dañada/agotada Problemas con el cargador	Solicite asistencia técnica a su distribuidor Solicite asistencia técnica a su distribuidor Sustituya el cargador

18. Tabla de códigos de error

Código de error	Indicaciones
E.1	Funcionamiento incorrecto del motor
E.2	Error de señal de la centralita
E.3	Funcionamiento incorrecto de la palanca del acelerador
E.4	Funcionamiento incorrecto de la centralita MOS
E.5	Error de fase/corriente
E.6	Funcionamiento incorrecto de la corriente media
E.7	Error de voltaje de la batería
E.8	Funcionamiento incorrecto de la palanca de freno



Cuando la palanca del acelerador se mantenga estable durante varios segundos para mantener una velocidad constante, se activará automáticamente la función del control de velocidad (Cruise Control) incluso al soltar la palanca. Para desactivar el Cruise Control, simplemente presione la palanca del acelerador nuevamente o presione la palanca del freno.



Compruebe el nivel de carga de la batería con el vehículo parado.



Tratamiento del dispositivo eléctrico o electrónico al final de su vida útil (aplicable en todos los países de la Unión Europea y en otros países europeos con sistemas de recogida selectiva)

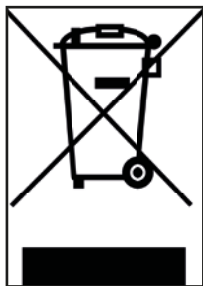

Este símbolo en el producto o en el embalaje indica que no debe considerarse como un residuo doméstico normal, sino que debe entregarse en un punto de recogida adecuado para el reciclaje de aparatos eléctricos y electrónicos (RAEE).

Al asegurarse de que este producto se desecha correctamente, ayudará a prevenir posibles consecuencias negativas para el medioambiente y la salud que podrían producirse en caso de una eliminación inadecuada. El reciclaje de materiales ayuda a conservar los recursos naturales.

Para obtener información más detallada sobre el reciclaje de este producto, puede ponerse en contacto con la oficina municipal, el servicio de eliminación de residuos local o el punto de venta donde lo adquirió.

En particular, los consumidores están obligados a no eliminar los RAEE como residuos urbanos, sino que deben participar en la recogida selectiva de este tipo de residuos a través de dos métodos de entrega:

- 1) En los centros de recogida municipales (también llamados puntos limpios o islas ecológicas), directamente o a través de los servicios de recogida de las empresas municipales, cuando estén disponibles.
- 2) En los puntos de venta de nuevos aparatos eléctricos y electrónicos.

Aquí se pueden entregar de forma gratuita los RAEE de pequeño tamaño (lado más largo de menos de 25 cm), mientras que los más grandes se pueden entregar en modo 1 a 1, es decir, entregando el producto antiguo cuando se compra uno nuevo con funciones equivalentes.

En caso de eliminación indebida de aparatos eléctricos o electrónicos, se podrían aplicar las sanciones previstas por la legislación vigente en materia de protección del medioambiente (válido para la legislación italiana, se debe consultar la normativa vigente en el país de uso/eliminación del producto).

Si los RAEE contienen pilas o acumuladores, estos deben retirarse y someterse a una recogida selectiva específica.

 **ATENCIÓN**

Tratamiento de las pilas agotadas (aplicable en todos los países de la Unión Europea y en otros países europeos con sistemas de recogida selectiva)



Este símbolo en el producto o en el embalaje indica que la batería no debe considerarse como un residuo doméstico normal. En algunos tipos de pilas, este símbolo se puede utilizar en combinación con un símbolo químico.

Se añadirán los símbolos químicos del mercurio (Hg) o el plomo (Pb) si la batería contiene más de un 0,0005 % de mercurio o un 0,004 % de plomo.

Si se asegura de que las pilas o baterías se desechan correctamente, contribuirá a prevenir posibles consecuencias negativas para el medioambiente y la salud que podrían derivarse en caso de una eliminación inadecuada. El reciclaje de materiales ayuda a conservar los recursos naturales. En el caso de productos que, por razones de seguridad, rendimiento o protección de datos, requieran una conexión fija a una pila/batería interna, esta solo debe ser reemplazada por personal de servicio cualificado.

Entregue el producto al final de su vida útil en los puntos de recogida adecuados para la eliminación de aparatos eléctricos y electrónicos: esto garantizará que la batería de su interior también se procese correctamente.

Para obtener información más detallada sobre la eliminación de la pila o batería agotada o del producto, puede ponerse en contacto con la oficina municipal, el servicio local de eliminación de residuos o el punto de venta donde lo adquirió.

De acuerdo con el decreto legislativo italiano 49/2014, el producto entra dentro de la gestión de los AEE (aparatos eléctricos y electrónicos) como parte de la RAEE (recogida selectiva).

ADVERTENCIAS

Lea en su totalidad el siguiente manual y las instrucciones antes de utilizar el producto.

Nombre del producto: CROSS-E

Tipo de producto: patinete eléctrico

Año de fabricación: 2020



Nota:

- Para recargar este patinete eléctrico, utilice SOLO el cargador de baterías suministrado con la etiqueta ZH42V1.7ALi con el siguiente voltaje de salida: 41,5 V - 1,7 A.
- El uso de otro tipo de cargadores puede dañar el producto o conllevar otros riesgos potenciales.
- No cargue nunca el producto sin supervisión.
- El periodo de recarga del producto no debe exceder las cuatro horas. Interrumpa la carga después de cuatro horas.
- El producto debe cargarse únicamente a una temperatura de entre 0 °C y 45 °C.
- Si se carga a temperaturas más bajas o más altas, existe el riesgo de que la batería ofrezca un rendimiento reducido, lo que podría dañar el producto y ocasionar lesiones personales.
- El producto debe usarse a una temperatura de entre -10 °C y 45 °C.
- Si se usa a temperaturas más bajas o más altas, existe el riesgo de que la batería ofrezca un rendimiento reducido, con la posibilidad de dañar el producto y ocasionar lesiones personales.
- El producto se debe almacenar a una temperatura de entre 0 °C y 35 °C (la temperatura óptima de almacenamiento es de 25 °C)
- Recargue y almacene el producto en un lugar seco y ventilado, lejos de combustibles (es decir, de cualquier elemento inflamable).
- No recargue el producto bajo la luz del sol o cerca de una llama abierta.
- No recargue el producto inmediatamente después de su uso. Se debe dejar que el producto se enfríe durante una hora antes de volverlo a cargar.
- Si va a estar ausente durante cierto periodo de tiempo, por ejemplo, de vacaciones, y confía el dispositivo a terceros, déjelo parcialmente cargado (20-50 % de carga). No lo deje completamente cargado.
- El producto se suele suministrar parcialmente cargado. Se debe dejar en ese estado hasta que esté listo para usarse.



Declaración de conformidad

El abajo firmante: M.T. Distribution S.r.l.
Dirección: Via Bargellino 10, 40012 Calderara di Reno (BO), Italia

certifica

que el diseño y la fabricación de este producto

Marca del producto:	Ducati Scrambler
N.º de modelo del artículo:	CROSS-E
Tipo de producto:	Patinete eléctrico

Es conforme a las siguientes directivas:

Directiva MD: 2006/42/CE; Directiva LVD: 2014/35/UE; Directiva EMC: 2014/30/UE

Normativa de seguridad:

EN 14619:2015
EN 60335-1:2012+A11:2014/AC:2014
EN 60335-2-29:2004+A2:2010
EN 55014-1:2017,
EN 55014-2:2015,
EN IEC 61000-3-2:2019,
EN 61000-3-3:2013

Nombre y apellidos: Emanuele Summa

Cargo: Administrador

Empresa: M.T. Distribution s.r.l.

Dirección: Via Bargellino 10, 40012 Calderara di Reno (BO), Italia

Fecha: 28/04/2020

Emanuele Summa
Administrador
M.T. DISTRIBUTION SRL
Via Bargellino, 10 b/c
40012 CALDERARA DI RENO (BO)
Codice Fiscale: 01179284037
NOME COGNOME: QUALIFICA E
TIMBRO AZIENDALE

CROSS-E

trottinette électrique

Manuel de l'utilisateur

Merci d'avoir choisi ce produit.

Pour plus d'informations, un support technique et une assistance, contactez votre revendeur ou consultez le site internet www.ducatiurbanemobility.it

Table des matières

1. Consignes de sécurité
2. Guide de démarrage rapide
3. Contenu de l'emballage
4. Présentation du produit
5. Informations sur les commandes/Panneau de commande
6. Assemblage et configuration
7. Recharge et activation de la batterie
8. Réglage des freins
9. Autonomie
10. Stockage et nettoyage
11. Avertissements généraux
12. Apprendre à conduire
13. Batterie (Mises en garde)
14. Responsabilité
15. Maintenance et entretien quotidien
16. Fiche technique
17. Résolution des problèmes
18. Tableau des codes d'erreur

1. Consignes de sécurité

Veuillez lire attentivement les instructions suivantes avant d'utiliser le produit. Conservez ce manuel pour référence future ou pour de nouveaux utilisateurs.

- La société n'assumera aucune responsabilité découlant d'une mauvaise utilisation du produit ou du non-respect du code de la route et des instructions du présent manuel.
- Cette trottinette électrique n'est pas un jouet. Utilisez-la avec responsabilité, attention et respect envers les autres.
- Vérifiez les réglementations locales en vigueur concernant l'utilisation de ce type de produit avant de l'utiliser et assurez-vous de les respecter. Conduisez de manière responsable et faites attention aux personnes et aux obstacles pour éviter les accidents.
- Utilisez toujours les vêtements recommandés : gants antidérapants, genouillères, coudières et portez un casque.
- La personne conduisant cette trottinette électrique doit pouvoir placer facilement ses deux pieds sur le sol en tenant le guidon à la bonne hauteur.
- Lorsque vous arrêtez ou garez votre véhicule, assurez-vous de le faire sur une surface lisse et sûre.
- La charge maximale autorisée par le produit est de 120 kg.
- Ce produit ne peut pas être utilisé par plus d'une personne à la fois.
- Une mauvaise utilisation du produit ou le non-respect des instructions de ce manuel peut entraîner de sérieux dommages.
- En cas de problèmes techniques, contactez le service d'assistance technique de votre revendeur.
- N'essayez pas de démonter ou de réparer le produit vous-même.
- Ne laissez pas la batterie près d'un feu ou de sources de chaleur.
- Évitez d'utiliser des batteries usagées, défectueuses et/ou qui ne seraient pas d'origine.
- Ne vous asseyez pas sur le produit durant la conduite ou à l'arrêt.
- Si l'utilisateur n'est pas familiarisé avec la conduite de ce type de véhicule, il est recommandé qu'il reçoive des instructions de base en matière de conduite par un adulte avant toute première utilisation, notamment sur les aspects suivants :
 1. Accélération
 2. Décélération
 3. Freinage
 4. Règles de conduite de base

2. Guide de démarrage rapide

- Lors de la première utilisation, chargez la trottinette électrique à 100 %.
- Activez le circuit électrique, appuyez sur le bouton d'alimentation pendant quelques secondes pour démarrer.
- Vérifiez l'indicateur de batterie. Si la batterie est faible, rechargez-la avant utilisation. La trottinette électrique est un appareil qui doit être rechargé périodiquement pour fonctionner.
- Vérifiez la pression des pneus (2,5 bar). Si la trottinette électrique n'atteint pas au moins 60 % des kilomètres déclarés ou la vitesse maximale dans les 3 premiers mois d'utilisation, il est probable que les roues se soient à nouveau dégonflées et il sera donc nécessaire de rétablir la pression comme indiqué.
- Placez la trottinette électrique sur une surface plane.
- Mettez vos mains sur le guidon. Montez sur la plateforme avec un pied et utilisez l'autre pour vous donner un peu d'élan.



L'accélérateur est activé lorsque la vitesse de marche dépasse 3 km/h.

Pour des raisons de sécurité, la trottinette électrique est initialement configurée pour éviter les départs depuis une position arrêtée.

- Lorsque la trottinette électrique commence à avancer, placez les deux pieds sur la plateforme et appuyez sur l'accélérateur.
- Pour conduire la trottinette électrique, penchez votre corps dans la direction dans laquelle vous souhaitez tourner et tournez lentement le guidon.
- Pour arrêter la trottinette électrique, relâchez l'accélérateur, appuyez sur le frein électronique ou à levier sur le côté gauche du guidon.
- Pour descendre, arrêtez d'abord complètement la trottinette électrique. Essayer de descendre de la trottinette électrique en mouvement peut entraîner des blessures.
- Lorsque vous souhaitez changer de mode vitesse, double-cliquez sur le bouton marche/arrêt (bouton B au chapitre 5).
- Lorsque vous conduisez la nuit ou dans des endroits sombres, appuyez une fois sur le bouton d'alimentation pour allumer les lumières, et portez un gilet de sécurité réfléchissant.

Lorsque vous apprenez à conduire la trottinette électrique et pour votre propre sécurité, portez un casque et des genouillères pour vous protéger des chutes et des blessures.

Le conducteur assume tous les risques liés à la non-utilisation d'un casque ou de tout autre équipement de protection.

3. Contenu de l'emballage

La trottinette électrique est livrée montée, mais le guidon doit être installé en utilisant les vis fournies.

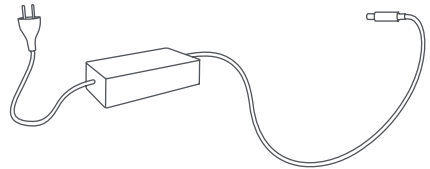
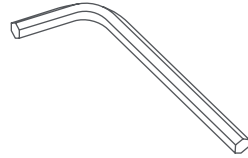

- Trottinette électrique
- Accessoires :
 - Clé Allen
 - 4 vis + plaque cache-vis
 - Adaptateur pour gonfler les pneus
 - Crochet
- Chargeur de batterie

4. Présentation du produit

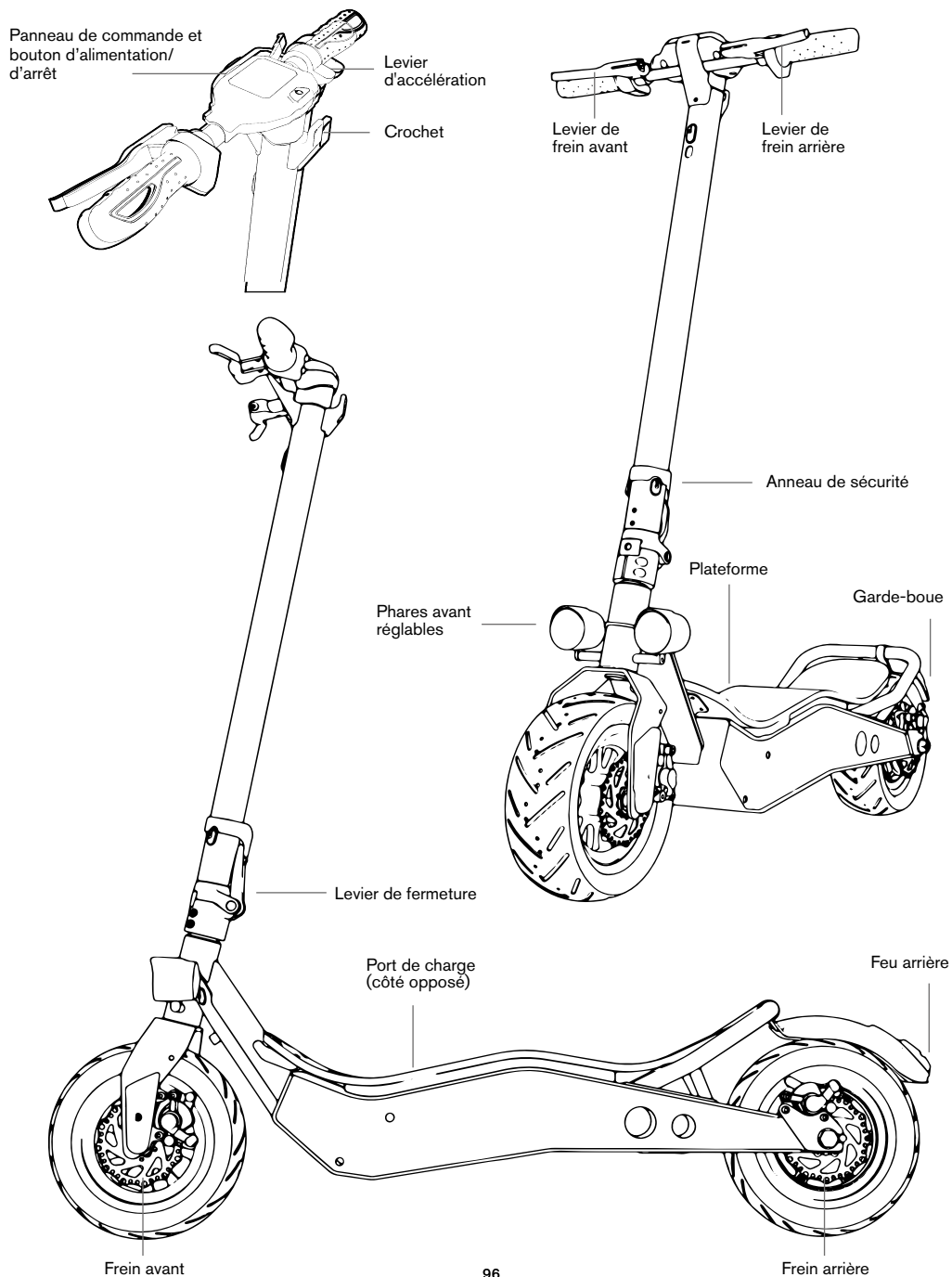

5. Informations sur les commandes/Panneau de commande



Panneau de commande :

1. Compteur de vitesse : affiche la vitesse en temps réel et les codes d'erreur de la trottinette électrique.
2. Niveau de la batterie : le niveau de la batterie est indiqué par 7 barres.
3. ODO : affiche la distance totale.
4. TRIP : affiche la distance de la session.
5. Indique que les phares de la trottinette sont allumés.
6. Mode SPORT : indique le mode sport (vitesse maximale 25 km/h).
7. Mode D : indique le mode confort (vitesse maximale 15 km/h).
8. Mode ÉCO : indique le mode d'économie d'énergie (vitesse maximale 6 km/h).
9. Cruise Control : indique que la fonction de régulateur de la vitesse est activée.

Informations sur les commandes :

- Bouton d'alimentation (B) : maintenez ce bouton enfoncé pour allumer/éteindre la trottinette électrique.
- Accélérateur (A) : utilisez-le pour démarrer la trottinette électrique et pour accélérer.
- Frein (C) : maintenez-le enfoncé pour freiner.
- Mode : appuyez deux fois sur le bouton (B) pour sélectionner le mode.
- Phare et feu arrière : appuyez une fois sur le bouton (B) pour l'allumer. Avec les phares allumés, appuyez à nouveau sur le bouton (B) pour les éteindre.

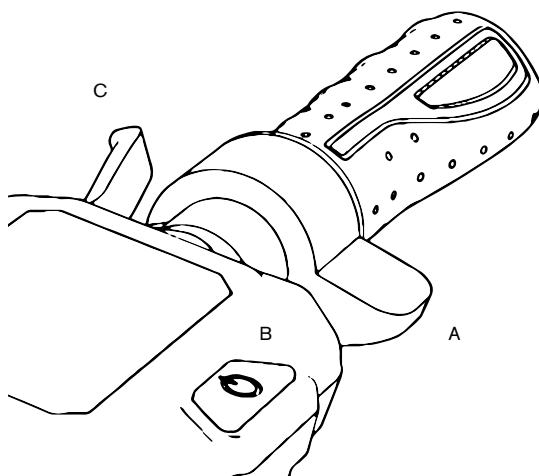

 **AVERTISSEMENT**

L'accélérateur est activé lorsque la vitesse de marche dépasse 3 km/h.

6. Assemblage et configuration

Le véhicule est livré plié et avec le guidon démonté.

1. Dépliez la béquille.
2. Soulevez le guidon, placez le levier en position fermée et abaissez l'anneau de sécurité.
3. Installez le guidon sur la tige (A).
4. Installez le crochet (B) en le rapprochant de la tige, en prenant soin de le faire correspondre avec les trous et insérez les vis.
5. Insérez la vis à l'extérieur, dans le trou situé sous le panneau de commande (C).
6. Serrez les vis.
7. Rapprochez et faites correspondre la plaque en plastique (voir la photo) avec le deuxième trou/profil du panneau de commande, puis insérez et serrez la vis (D).
8. Chargez la batterie à 100 %.
9. Réglez le mécanisme de pliage (E).
10. Réglez le système de freinage (chapitre 8).
11. Vérifiez la pression des pneus (2,5 bar).

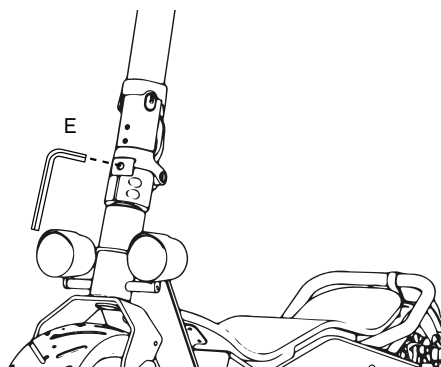
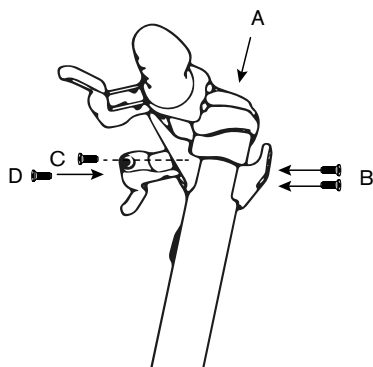

Si le levier est trop mou lors de la fermeture, serrez la vis Allen avant juste assez pour augmenter la prise de sécurité.

7. Recharge et activation de la batterie

Accès et activation de la batterie :

Pour accéder à la batterie, soulevez la plateforme.

Pour activer le circuit électrique, appuyez sur le bouton rouge (voir la photo).



Recharger la batterie :

Avant de recharger la trottinette électrique, assurez-vous de l'avoir éteinte.

- Retirez le bouchon en caoutchouc de la prise de charge située sur le côté droit du véhicule (A) et insérez l'extrémité de l'adaptateur (B).
- Branchez l'autre extrémité du cordon d'alimentation dans une prise de courant (C).
Le voyant lumineux est rouge lors de la charge et devient vert lorsque la batterie est complètement chargée.

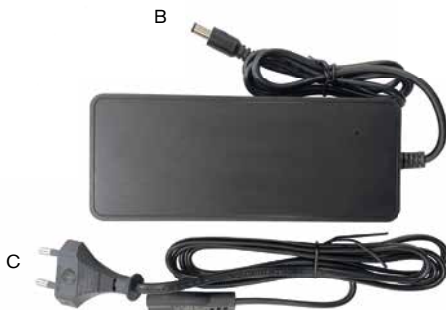

ATTENTION

Le dispositif est fourni déjà chargé. Cependant, il est recommandé de le charger de 6 à 8 heures lors de la première utilisation.

Il est également recommandé de le charger après chaque utilisation et avant de le ranger. Ne laissez pas le véhicule se décharger complètement pour éviter d'endommager la batterie.

Retrait de la batterie :

La batterie est amovible : utilisez les clés fournies pour la déverrouiller, coupez l'alimentation, puis retirez la batterie. Il est possible de recharger la batterie directement à l'aide du chargeur de batterie fourni via le connecteur placé à côté du bouton de marche/arrêt.

8. Réglage des freins

Leviers de freins

Il est possible d'ajuster la position du levier de frein si nécessaire, en agissant sur le point A (voir la photo).

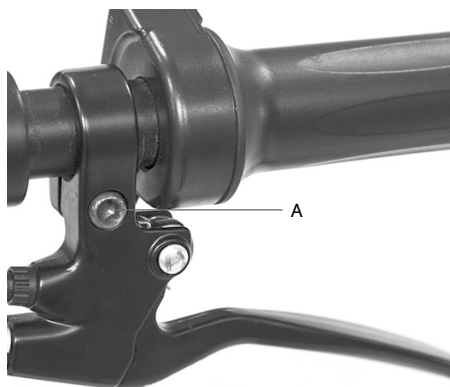

Réglage de l'étrier de frein

Utilisez les points B et C pour aligner l'étrier de frein sur le disque (voir la photo). Pour régler la course du frein, utilisez le point D.

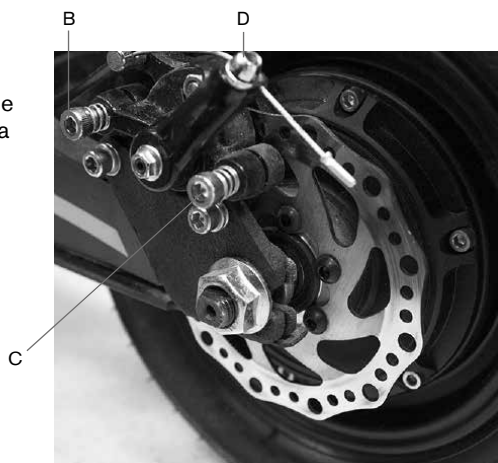

ATTENTION

Après chaque réglage, serrez l'écrou du boulon de fixation de la roue.

9. Autonomie

L'autonomie maximale dépend de plusieurs variables :

Terrain : la conduite sur une chaussée lisse offre davantage d'autonomie que la conduite sur des routes accidentées ou en pente.

Poids de l'utilisateur : plus l'utilisateur est lourd, plus l'autonomie diminue. **Température :** conduire la trottinette électrique dans un environnement très froid ou chaud affecte son autonomie.

Vitesse et style de conduite : une conduite fluide et constante prolonge l'autonomie. L'accélération et les manœuvres réduisent considérablement l'autonomie. Une vitesse plus faible prolonge l'autonomie.

Si la trottinette électrique n'atteint pas au moins 60 % des kilomètres déclarés ou la vitesse maximale dans les 3 premiers mois d'utilisation, il est probable que les roues se soient à nouveau dégonflées. Il sera donc nécessaire de rétablir la pression comme indiqué (2,5 bar).

10. Stockage et nettoyage

Chargez la trottinette électrique de 50 à 60 % avant de la ranger hors saison ou pendant de longues périodes. Rechargez-la de 50 à 60 % tous les 2 à 3 mois. Si elle n'est pas utilisée quotidiennement, il est recommandé de stocker la trottinette électrique à une température comprise entre 15 et 25 °C. N'exposez pas la trottinette électrique à des températures basses (inférieures à 0 °C) et élevées (supérieures à 45 °C). Évitez de la laisser à l'extérieur, car elle n'est pas résistante à l'eau.

Lorsque la trottinette électrique est sale, nettoyez-la avec un chiffon humide. Avant de la nettoyer, assurez-vous que la trottinette électrique est éteinte et couvrez le port de charge pour éviter d'endommager les composants électroniques. N'utilisez pas d'alcool, de gaz, de kérosène ou d'autres solvants chimiques corrosifs et volatils. Cela peut endommager à la fois l'apparence et la structure interne de la trottinette électrique. N'utilisez pas de pistolets à eau sous pression ou d'eau courante pour le nettoyage. La trottinette électrique n'est pas étanche.

Ne l'exposez pas à la pluie ou à l'eau, ne l'immergez pas et ne la lavez pas à l'eau.

11. Avertissements généraux

- Vérifiez les freins, la pression (2,5 bar), l'état des roues et l'accélérateur avant chaque utilisation. Si vous remarquez des bruits inhabituels ou des anomalies, n'utilisez pas le produit et contactez le Service d'assistance technique de votre revendeur.
- Il est interdit de modifier la trottinette électrique de quelque manière que ce soit, car cela pourrait altérer son efficacité ou endommager sa structure et causer des dommages.
- Assurez-vous d'éteindre le produit avant de le garer.
- Ne conduisez pas le véhicule sous la pluie, la neige ou en cas de brouillard.
- Empêchez les composants électriques du véhicule d'entrer en contact avec de l'eau ou d'autres liquides.
- Évitez de conduire à proximité de rivières ou de lacs.
- Surveillez les enfants pour vous assurer qu'ils ne jouent pas avec le produit. Une surveillance stricte est requise si le produit est utilisé par ou à proximité d'enfants.
- Pour plus d'informations, un support technique et une assistance, contactez votre revendeur.

Instructions sur le comportement à adopter pour la conduite

- N'utilisez pas le téléphone et n'écoutez pas de musique en conduisant la trottinette électrique.
- Ne conduisez que s'il y a suffisamment de lumière pour conduire en toute sécurité. En cas de conduite dans des conditions d'éclairage défavorables, pensez à allumer les phares de la trottinette électrique et à porter un gilet de sécurité réfléchissant.
- Tenez toujours le guidon avec les deux mains lorsque vous conduisez.
- Roulez toujours avec les deux pieds sur la plateforme, de manière confortable et sûre.
- Ne vous laissez pas distraire durant la conduite et regardez toujours devant vous.
- Conduisez toujours à une vitesse à laquelle vous pouvez freiner en toute sécurité.
- Commencez à freiner suffisamment loin pour éviter les obstacles, les virages et les zones qui diffèrent de la chaussée. N'oubliez pas de lâcher l'accélérateur avant de freiner.
- Ne faites pas la course au mépris des autres usagers de la route.
- Maintenez une distance de sécurité minimale de 5 m par rapport aux autres véhicules.

12. Apprendre à conduire

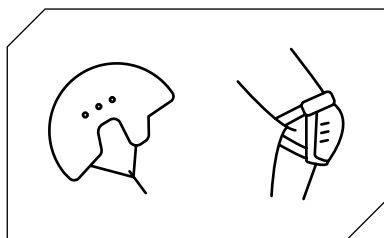

Suivez les consignes de sécurité avant de conduire la trottinette électrique.

Utilisez des articles homologués tels que des casques et des genouillères.

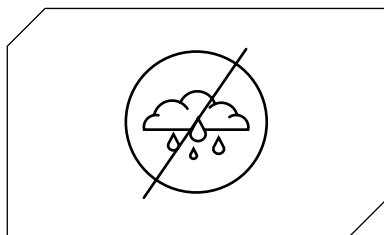

N'utilisez pas la trottinette électrique sous la pluie.

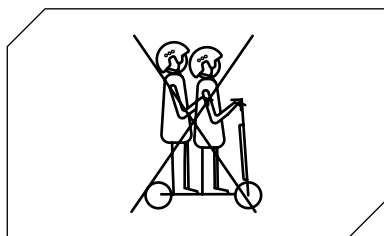

La trottinette électrique ne peut pas être utilisée par plus d'une personne à la fois.

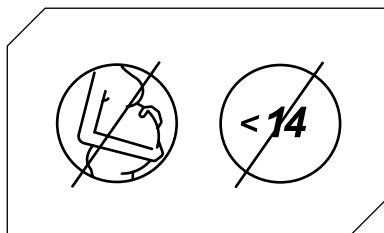

Les enfants de moins de 14 ans* et les femmes enceintes ne peuvent pas utiliser cette trottinette électrique.

* En Italie, le produit est actuellement régi par la loi L n° 160 du 27/12/2019

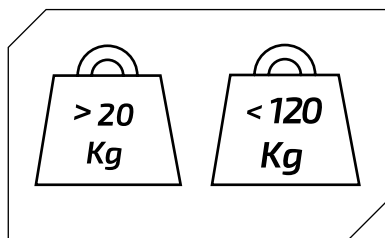

Poids minimum autorisé sur la trottinette électrique : 20 kg.

Poids maximum autorisé sur la trottinette électrique : 120 kg.

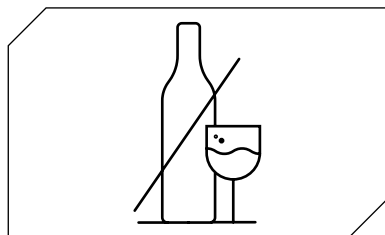

Ne conduisez pas la trottinette électrique après avoir consommé de l'alcool et/ou pris des médicaments.



N'utilisez pas le téléphone et n'écoutez pas de musique en conduisant la trottinette.

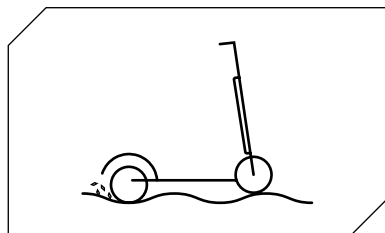

Faites attention à la conduite en présence de bosses, de sable, de flaques d'eau, de gel, de neige, d'escaliers, dans des endroits sombres et la nuit ou sur une chaussée mouillée.

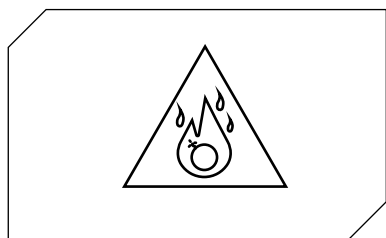

N'utilisez pas la trottinette électrique dans des zones dangereuses, en présence de substances inflammables et/ou explosives, de liquides et/ou de saletés.

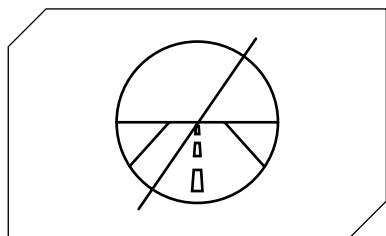

Cette trottinette électrique n'est pas conçue pour être conduite sur des routes et autoroutes. Consultez le décret législatif en vigueur dans votre commune concernant les lieux où la circulation des trottinettes électriques est autorisée.

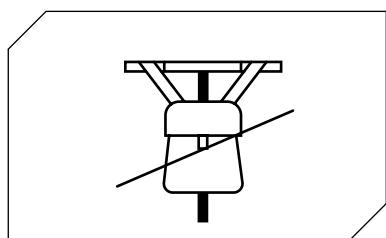

Ne placez pas d'objets lourds sur le guidon.

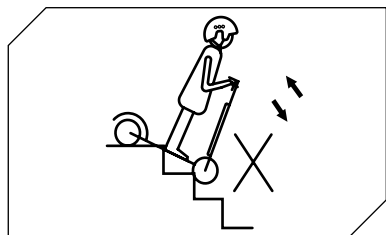

Évitez de monter ou de descendre des escaliers avec la trottinette électrique.

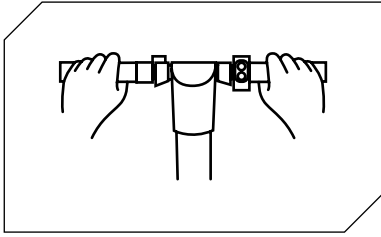

Roulez toujours avec les deux mains sur le guidon.

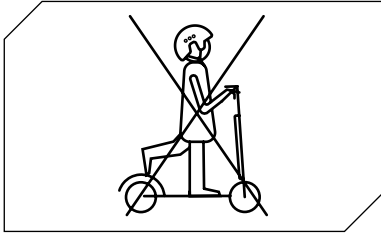

Ne conduisez pas la trottinette électrique avec un seul pied.

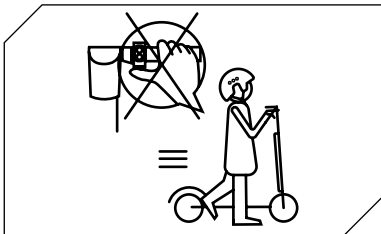

N'appuyez pas sur l'accélérateur lorsque vous marchez avec la trottinette électrique.



Ne conduisez pas la trottinette électrique dans des flaques d'eau et sur des surfaces humides.

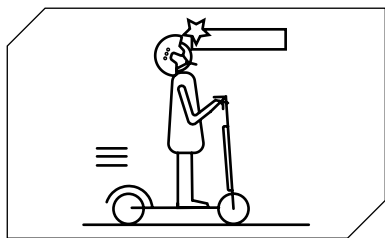

Faites attention à la tête lorsque vous passez sous des auvents, des portes et/ou autres.

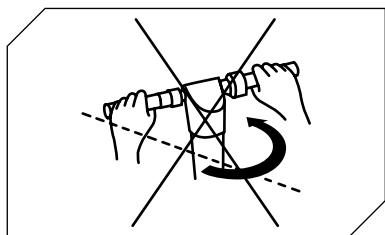

Lorsque vous conduisez à la vitesse maximale autorisée, ne tournez pas le guidon brusquement.

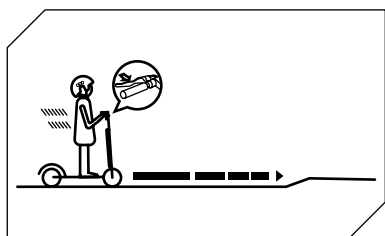

Commencez à freiner suffisamment loin pour éviter les obstacles, les virages et les zones qui diffèrent de la chaussée. N'oubliez pas de lâcher l'accélérateur avant de freiner.

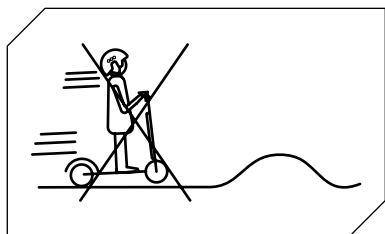

Ne vous déplacez pas à la vitesse maximum autorisée sur des obstacles tels que des escaliers, des bords ou des bosses.

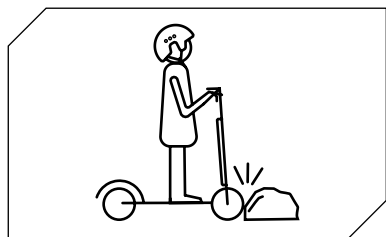

Ne heurtez pas d'obstacles avec les roues.

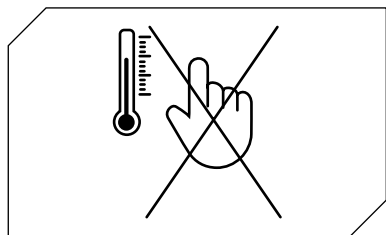

Ne touchez pas le moteur immédiatement après avoir conduit car il pourrait être très chaud.

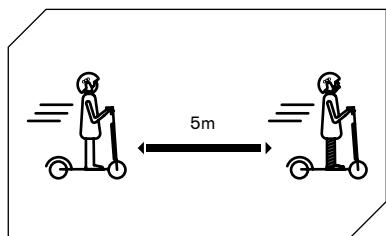

Maintenez une distance de sécurité minimale de 5 m par rapport aux autres véhicules.

13. Batterie (Mises en garde)

Assurez-vous que la trottinette électrique, le chargeur et le port de charge sont secs.

Lorsque la trottinette électrique est complètement chargée, le voyant LED du chargeur passe du rouge (en charge) au vert (charge terminée).

Utilisez uniquement le chargeur d'origine. L'utilisation d'autres chargeurs endommagera l'appareil et entraînera d'autres risques.

La trottinette électrique ne doit pas être chargée pendant de longues périodes. La surcharge réduit la durée de vie de la batterie et entraîne d'autres risques.

Chargez la trottinette électrique dans un environnement sec, à l'écart des matériaux inflammables (tels que les matériaux susceptibles d'exploser au contact de flammes), de préférence à une température interne de 15 à 25°C, mais jamais en dessous de 0°C ou au-dessus de +45°C.

Ne la chargez pas en plein soleil ou près d'un feu.

Ne chargez pas la trottinette électrique immédiatement après son utilisation. Laissez la trottinette électrique refroidir pendant une heure avant de la charger.

Ne laissez jamais la trottinette électrique sans surveillance pendant la charge. Risque d'incendie. Ne connectez jamais la prise de charge à des objets métalliques.

Lisez les sections concernant la recharge et le stockage ci-dessus pour entretenir et manipuler correctement la batterie. Gardez la trottinette électrique à l'écart de flammes nues ou de toute autre source de chaleur pour éviter que la batterie ne surchauffe. Ne laissez pas la trottinette électrique exposée à des températures glaciales. Une chaleur et un froid excessifs peuvent tous deux décharger la batterie.

Évitez de décharger complètement la batterie afin de ne pas compromettre sa durée de vie, tant en termes d'autonomie qu'en termes de durée de vie.

Il est préférable de recharger la batterie pendant qu'elle présente encore un certain niveau de charge. Cela prolonge la durée de vie de la batterie. Lorsque la charge est trop faible, la conduite normale ne peut pas être maintenue. Cela peut exposer le conducteur à une perte de contrôle ou à une chute.

Assurez-vous que la batterie est chargée à des intervalles réguliers, même si vous n'utilisez pas la trottinette électrique pendant une période prolongée. Cela empêche les dommages à la batterie causés par une basse tension sur une période prolongée.

Précautions concernant la batterie :

La batterie est composée de cellules lithium-ion et d'éléments chimiques dangereux pour la santé et l'environnement. Ne conduisez pas la trottinette électrique si elle émet des odeurs, des substances ou une chaleur excessive. Ne jetez pas la trottinette électrique ou la batterie avec les ordures ménagères. L'utilisateur final est responsable de l'élimination des équipements électriques et électroniques ainsi que des batteries conformément à toutes les réglementations applicables.

À ne pas faire :

Ouvrir ou démonter la batterie ou frapper, jeter, percer ou coller des objets sur la batterie. Toucher toute substance s'échappant de la batterie, car elle contient des substances dangereuses. Laisser les enfants ou les animaux toucher la batterie.

Surcharger ou court-circuiter la batterie. Immerger ou exposer la batterie à l'eau ou à tout autre liquide. Exposer la batterie à une chaleur ou un froid excessif.

Exposer la batterie à un environnement contenant des gaz explosifs ou des flammes.

Laisser la batterie sous la pluie ou à la lumière directe du soleil ou dans des voitures chaudes en plein soleil.

Démonter ou remonter la batterie.

Transporter ou ranger la batterie avec des objets métalliques tels que des épingles à cheveux, des colliers, etc. Conduire la trottinette électrique pendant la charge.

Utiliser un chargeur autre que le chargeur d'origine.

14. Responsabilité

Le conducteur est tenu d'utiliser la trottinette électrique avec la plus grande diligence et dans le plein respect de la législation en vigueur concernant l'utilisation, le fonctionnement et la conduite de la trottinette électrique qui, à titre d'exemple et sans s'y limiter, est conforme aux dispositions du Décret législatif N° 285/1992 (dit Code de la route).

Le conducteur est également tenu de garder la trottinette électrique propre et en parfait état d'efficacité et d'entretien, d'effectuer avec diligence les contrôles de sécurité relevant de sa compétence, comme décrit dans la section Avertissements et recommandations, ainsi que de conserver toute la documentation relative à l'entretien de la trottinette électrique.

Le conducteur doit évaluer soigneusement les conditions météorologiques qui pourraient rendre l'utilisation de la trottinette électrique dangereuse. Pour cela, nous vous recommandons de modérer votre vitesse et de maintenir une distance de freinage adéquate en cas de conditions météorologiques défavorables et/ou de circulation dense.

La trottinette électrique ne peut être conduite que par des conducteurs ayant atteint l'âge de quatorze ans*. Les personnes âgées de moins de 18 ans doivent porter un casque de protection adapté. Pour les personnes de moins de 18 ans, il est recommandé d'utiliser la trottinette électrique sous la surveillance d'un adulte.

En cas de dysfonctionnement du produit pour des raisons non imputables à un comportement incorrect du conducteur, veuillez contacter le centre d'assistance sur le site **www.ducatiurbanemobility.it**

* En Italie, le produit est actuellement régi par la loi L. n° 160 du 27/12/2019 .

15. Maintenance et entretien quotidien

Nettoyage et conservation

▪ S'il y a des taches sur le corps de la trottinette électrique, essuyez-les avec un chiffon humide. Si les taches persistent, appliquez du dentifrice sur ces dernières, brossez avec une brosse à dents, puis essuyez avec un chiffon humide. En présence de rayures sur les composants en plastique, utilisez du papier de verre ou un autre matériau abrasif pour les enlever. Remarques : ne nettoyez pas la trottinette électrique avec de l'alcool, de l'essence, du kérosène ou d'autres solvants chimiques corrosifs et volatils pour éviter de graves dommages. Ne lavez pas la trottinette électrique avec des jets d'eau à haute

pression. Lors du nettoyage, assurez-vous que la trottinette électrique est éteinte, que le câble de charge est déconnecté et que le capuchon en caoutchouc est fermé car une fuite d'eau pourrait provoquer de chocs électriques ou d'autres problèmes graves. Lorsque la trottinette électrique n'est pas utilisée, rangez-la à l'intérieur, dans un endroit sec et frais. Ne la rangez pas à l'extérieur pendant une période prolongée. L'ensoleillement excessif, la surchauffe et le froid excessif accélèrent le vieillissement des pneus et compromettent la durée de vie de la trottinette électrique et de la batterie.

- Vérifiez les freins et leur réglage.
- Vérifiez la pression des pneus (voir le côté du pneu pour connaître la valeur recommandée).

1. N'utilisez pas de batteries d'autres modèles ou marques car elles pourraient présenter un risque pour la sécurité.

2. Ne démontez pas, n'écrasez pas, ne percez pas le produit. Ne touchez pas les contacts de la batterie. Ne démontez pas et ne percez pas le boîtier extérieur. Évitez tout contact du produit avec l'eau et le feu et ne l'exposez pas à des températures supérieures à 50 °C (y compris les sources de chaleur telles que les cuisinières, les radiateurs, etc.). Évitez tout contact avec des objets métalliques et les contacts de la batterie pour prévenir les courts-circuits, les dommages corporels ou la mort.

3. L'infiltration d'eau dans la batterie peut endommager les circuits internes, provoquer un incendie ou une explosion. En cas de doute sur la pénétration d'eau dans la batterie, cessez immédiatement de l'utiliser et renvoyez-la au service après-vente de votre revendeur pour inspection.

4. Utilisez uniquement le chargeur d'origine pour éviter tout dommage potentiel ou incendie.

5. Une mise au rebut incorrecte des batteries usagées pollue gravement l'environnement. Respectez les réglementations locales concernant l'élimination des batteries. Respectez les réglementations relatives à l'élimination des batteries pour protéger l'environnement.

6. Après chaque utilisation, rechargez complètement la batterie pour prolonger sa durée de vie. Ne stockez pas la batterie dans un environnement où la température est supérieure à 50 °C ou inférieure à -20 °C (par exemple, ne laissez pas la trottinette électrique ou la batterie dans une voiture, à la lumière directe du soleil pendant une période prolongée). Ne jetez pas la batterie au feu car cela pourrait entraîner une panne, une surchauffe et même un incendie. Si vous ne prévoyez pas d'utiliser la trottinette pendant plus de 30 jours, rechargez la batterie à 50/60 % et rangez-la dans un endroit sec et frais. N'oubliez pas de la recharger tous les 60 jours pour la protéger des dommages non couverts par la garantie limitée. Rechargez toujours la batterie avant qu'elle ne s'épuise pour prolonger sa durée de vie.

Remarque: une fois complètement chargée, elle aura une autonomie de 120 à 180 jours.

Les dommages causés par une absence prolongée de charge sont irréversibles et ne sont pas couverts par la garantie limitée. En cas de dommage avéré, la batterie ne peut pas être rechargée (le démontage de la batterie par un personnel non qualifié est interdit car cela pourrait entraîner un choc électrique, un court-circuit voire un incident de sécurité majeur).

16. Fiche technique

Informations générales

Châssis	Tube d'acier à haute résistance
Vitesse	ÉCO : <= 6 km/h D : = 20 km/h SPORT = 25 km/h (vitesse max.)*
Pente maximale	15 % (sujet à variations en fonction du poids du conducteur, de l'état de la route et de la température.)
Freins	Double frein à disque avant et arrière
Moteur	500W
Pneus	110/50-6,5" sans chambre avant et arrière
Protection basse tension	31V +/- 0.5V
Limite de courant	18A
Type de moteur	Sans balais
Charge maximale	120kg
Conducteur	À partir de 14 ans avec l'utilisation d'un casque et de protections**. Vérifiez la législation en vigueur dans votre pays.
Température de fonctionnement	0°C / 45°C
Niveau de protection	IPX4
Temps de charge	Environ 6/7 heures
Autonomie	Jusqu'à 35 km (sous réserve de variations en fonction du poids du conducteur, de l'état de la route et de la température.)

* En Suisse, les niveaux de vitesse sont de 6-15-20 km/h selon la législation en vigueur.

** En Italie, le produit est actuellement régi par la loi L n° 160 du 27/12/2019 .

Système électrique

Moteur	500 W Sans balais
Écran	3,5" Écran LED
Batterie	36V10.4Ah 374Wh
Phares	LED avant et arrière
Chargeur	Chargeur batterie EU Standard DC2.1

Dimensions

Poids net	27kg
Poids brut	31kg
Dimensions produit ouvert	1180 x 473 x 1212mm
Dimensions produit fermé	1180 x 473 x 510mm
Dimensions emballage	1195 x 260 x 520mm

17. Résolution des problèmes

Essais à réaliser :

- Après une chute, vérifiez que le levier de l'accélérateur fonctionne correctement. Pour ce faire, accélérez et décélérez plusieurs fois.
- Vérifiez régulièrement que les freins fonctionnent correctement. Pour ce faire, déplacez le véhicule en le poussant manuellement et freinez brusquement pour vous assurer qu'il répond aux commandes.
- Vérifiez que tous les composants du véhicule sont en place et solidement fixés.
- Vérifiez l'usure et la pression des pneus.
- Vérifiez l'usure des freins et des câbles.

Erreur	Cause	Solution
Le moteur ne fonctionne pas	La batterie n'est pas branchée La batterie est faible Problème électrique	Vérifiez le connecteur d'alimentation Chargez la batterie Demandez une assistance technique à votre revendeur
La roue arrière ne tourne pas.	Problème au niveau des freins	Réglez les freins
Le moteur s'éteint alors que la trottinette est en marche	Surchauffe du moteur	Relâchez l'accélérateur et attendez qu'il refroidisse
Après l'avoir chargée, le véhicule s'éteint	La batterie est endommagée	Demandez une assistance technique à votre revendeur
Le véhicule s'arrête brusquement pendant qu'il roule	Câbles d'alimentation et de commande endommagés	Demandez une assistance technique à votre revendeur
La batterie ne se charge pas ou la trottinette électrique ne s'allume pas	Problèmes de connexion Batterie endommagée/déchargée Problèmes avec le chargeur	Demandez une assistance technique à votre revendeur Demandez une assistance technique à votre revendeur Remplacez le chargeur

18. Tableau des codes d'erreur

Code erreur	Indications
E.1	Dysfonctionnement du moteur
E.2	Erreur de signal de l'unité de commande
E.3	Dysfonctionnement du levier d'accélérateur
E.4	Dysfonctionnement de l'unité de commande MOS
E.5	Erreur de phase/courant
E.6	Dysfonctionnement courant moyen
E.7	Erreur de tension de batterie
E.8	Dysfonctionnement du levier de frein



Lorsque le levier d'accélérateur est enfoncé pendant plusieurs secondes pour maintenir une vitesse constante, la fonction de régulateur de vitesse (Cruise Control) s'activera automatiquement même en relâchant le levier. Pour désactiver le régulateur de vitesse, il vous suffit d'appuyer à nouveau sur le levier d'accélérateur ou sur le levier de frein.



Vérifiez le niveau de charge de la batterie lorsque le véhicule est à l'arrêt.



Traitement du dispositif électrique ou électronique en fin de vie (applicable dans tous les pays de l'Union européenne et dans d'autres systèmes européens avec système de collecte séparée des déchets).

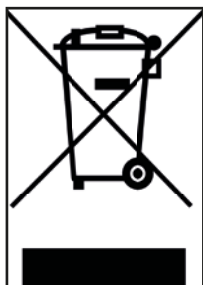

Ce symbole figurant sur le produit ou sur l'emballage indique que le produit ne doit pas être considéré comme un déchet domestique normal, mais qu'il doit être déposé auprès d'un centre de collecte approprié pour le recyclage des équipements électriques et électroniques (DEEE).

En vous assurant que ce produit est éliminé correctement, vous contribuerez à éviter les conséquences négatives potentielles pour l'environnement et la santé qui pourraient sinon être causés par une élimination inappropriée. Le recyclage des matériaux aide à préserver les ressources naturelles.

Pour des informations plus détaillées sur le recyclage de ce produit, vous pouvez contacter les services municipaux, le service local d'élimination des déchets ou le point de vente où vous l'avez acheté.

Les consommateurs sont notamment tenus de ne pas éliminer les DEEE en tant que déchets ménagers, mais doivent participer à la collecte séparée de ce type de déchets de deux façons :

- 1) Dans les centres de collecte municipaux (déchetteries, centre de valorisation des ordures ménagères), directement ou par l'intermédiaire des services de collecte des services publics municipaux, le cas échéant ;
- 2) Au près des points de vente de nouveaux équipements électriques et électroniques.

Vous pouvez y déposer gratuitement les DEEE de très petite taille (le côté le plus long doit mesurer moins de 25 cm), tandis que les plus grands peuvent être déposés en les échangeant contre un produit neuf offrant des fonctions identiques.

En cas d'élimination abusive d'équipements électriques ou électroniques, les sanctions prévues par la législation en vigueur sur la protection de l'environnement peuvent être appliquées (législation italienne ; il est nécessaire de vérifier la réglementation en vigueur dans le pays d'utilisation/d'élimination du véhicule).

Si les DEEE contiennent des piles ou des accumulateurs, ceux-ci doivent être retirés et soumis à une collecte séparée.



Traitement des piles usagées (applicable dans tous les pays de l'Union européenne et dans d'autres systèmes européens avec système de collecte séparée des déchets).



Ce symbole sur le produit ou sur l'emballage indique que la pile-batterie ne doit pas être considérée comme un déchet ménager normal. Sur certains types de piles, ce symbole peut être associé à un symbole chimique.

Les symboles chimiques du mercure (Hg) ou du plomb (Pb) sont ajoutés si la batterie contient plus de 0,0005 % de mercure ou 0,004 % de plomb.

En veillant à ce que les piles soient correctement éliminées, vous évitez des conséquences négatives potentielles sur l'environnement et la santé humaine qui pourraient autrement être causées par une élimination inappropriée. Le recyclage des matériaux aide à préserver les ressources naturelles. Dans le cas de produits qui, pour des raisons de sécurité, de performance ou de protection des données, nécessitent une connexion fixe à une batterie interne, celle-ci ne doit être remplacée que par un personnel qualifié.

Livrer le produit en fin de vie aux points de collecte appropriés pour la mise au rebut des équipements électriques et électroniques : cela garantit que la batterie se trouvant à l'intérieur est également correctement traitée.

Pour des informations plus détaillées sur la mise au rebut de la batterie épuisée ou du produit, vous pouvez contacter les services municipaux, le service local de collecte des déchets ou le point de vente où vous l'avez acheté.

Selon le décret législatif 49/2014, le produit rentre dans la catégorie des EEE (équipements électriques et électroniques) avec gestion DEEE (collecte séparée).

MISES EN GARDE

Lisez l'intégralité du manuel et les instructions ci-dessous avant d'utiliser le produit.

Nom du produit : CROSS-E

Type de produit : trottinette électrique

Année de production : 2020



NB :

- Remarque : pour recharger cette trottinette électrique, utilisez **UNIQUEMENT** le chargeur fourni étiqueté ZH42V1.7ALi avec la tension de sortie suivante : 41,5 V - 1,7 A.
- L'utilisation d'un autre type de chargeur peut endommager le produit ou entraîner d'autres risques.
- Ne rechargez jamais le produit sans surveillance.
- La durée de charge du produit ne doit pas dépasser quatre heures. Arrêtez la charge au bout de quatre heures.
- Le produit ne doit être rechargé qu'à des températures comprises entre 0 °C et 45 °C.
- Si vous chargez à des températures inférieures ou supérieures, la batterie risque d'avoir des performances réduites, et cela peut endommager le produit et vous blesser.
- Le produit ne doit être utilisé qu'à des températures comprises entre -10 °C et 45 °C.
- S'il est utilisé à des températures plus basses ou plus élevées, la batterie risque d'avoir des performances réduites, et cela peut endommager le produit et vous blesser.
- Conservez le produit à des températures comprises entre 0 °C et 35 °C (la température de stockage optimale est de 25 °C).
- Rechargez et rangez le produit dans un endroit sec et ouvert, loin des carburants (c'est-à-dire de tout élément inflammable).
- Ne le rechargez pas au soleil ou à proximité de flammes nues.
- Ne rechargez pas le produit immédiatement après utilisation. Laissez le produit refroidir pendant une heure avant de le recharger.
- Si vous êtes absent pendant une certaine période, par exemple, pour des vacances, et que vous confiez l'appareil à des tiers, laissez-le partiellement chargé (charge de 20 à 50 %). Jamais complètement chargé.
- Le produit est souvent fourni partiellement chargé. Laissez-le dans cet état jusqu'à ce qu'il soit prêt à être utilisé.



Déclaration de conformité

La soussignée : M.T. Distribution S.r.l.
Adresse : Via Bargellino 10, 40012 Calderara di Reno (BO), Italie

certifie

que la conception et la production de ce produit

Marque du produit	Ducati Scrambler
N° de modèle de l'article :	CROSS-E
Type de produit :	Trottinette électrique

Est conforme aux directives suivantes :

Directive MD : 2006/42/EC ; Directive LVD : 2014/35/EU ; Directive EMC : 2014/30/EU

Norme de sécurité :

EN 14619:2015

EN 60335-1:2012+A11:2014/AC:2014

EN 60335-2-29:2004+A2:2010

EN 55014-1:2017,

EN 55014-2:2015,

EN IEC 61000-3-2:2019,

EN 61000-3-3:2013

Nom et prénom : Emanuele Summa

Fonction : Administrateur

Société : M.T. Distribution S.r.l.

Adresse : Via Bargellino 10, 40012 Calderara di Reno (BO), Italie

Date : 28/04/2020

Emanuele Summa
Administrateur
M.T. DISTRIBUTION SRL
Via Bargellino, 10 b/c
40012 CALDERARA DI RENO (BO)
Codice Fiscale: 01179284037
NOME COGNOME: QUALIFICA E
TIMBRO AZIENDALE

CROSS-E

Elektroroller

Bedienungsanleitung

Vielen Dank, dass Sie sich für dieses Produkt entschieden haben.
Für Informationen, technische Unterstützung und Assistenz wenden Sie sich an Ihren Händler oder besuchen Sie die Webseite www.ducatiurbanemobility.it

1. Sicherheitshinweise
2. Kurzanleitung
3. Inhalt der Verpackung
4. Produktübersicht
5. Bedienungsinformationen/Bedienfeld
6. Montage und Konfiguration
7. Laden und Aktivieren des Akkus
8. Einstellen der Bremsen
9. Reichweite
10. Lagerung und Reinigung
11. Allgemeine Hinweise
12. Fahren lernen
13. Akku (Warnhinweise)
14. Verantwortung
15. Tägliche Wartung und Pflege
16. Technisches Datenblatt
17. Fehlerbehebung
18. Fehlercode-Tabelle

1. Sicherheitshinweise

Bitte lesen Sie die folgenden Anweisungen vor der Verwendung des Produktes sorgfältig durch. Bewahren Sie dieses Handbuch für späteres Nachschlagen oder für neue Benutzer auf.

- Das Unternehmen übernimmt weder Haftung für unsachgemäße Anwendung des Produkts noch für die Nichtbeachtung von Verkehrsvorschriften oder von Anweisungen in diesem Handbuch.
- Dieser Elektroroller ist kein Spielzeug. Verwenden Sie den Roller mit Verantwortung, Sorgfalt und im Respekt anderen gegenüber.
- Informieren Sie sich vor der Verwendung dieses Produkts über die örtlichen Vorschriften und halten Sie diese unbedingt ein. Fahren Sie verantwortungsbewusst und achten Sie auf Personen und Hindernisse, um Unfälle zu vermeiden.
- Verwenden Sie stets die empfohlene Kleidung: rutschfeste Handschuhe, Knie- und Ellenbogenschützer und tragen Sie einen Helm.
- Die Person, die diesen Elektroroller fährt, muss stets in der Lage sein, ganz einfach beide Füße auf den Boden stellen zu können und dabei den Lenker auf der richtigen Höhe zu halten.
- Achten Sie beim Anhalten oder Abstellen des Fahrzeugs darauf, dass dies auf einer glatten und sicheren Oberfläche geschieht.
- Die maximal zulässige Last für das Produkt beträgt 120 kg.
- Dieses Produkt kann nicht von mehr als einer Person gleichzeitig gefahren werden.
- Die missbräuchliche Verwendung des Produkts oder die Nichtbeachtung der Anweisungen in diesem Handbuch können zu ernsthaften Schäden führen.
- Zur Lösung technischer Probleme wenden Sie sich an den technischen Kundendienst Ihres Händlers.
- Versuchen Sie nicht, das Produkt selbst zu zerlegen oder zu reparieren.
- Lassen Sie den Akku nicht in der Nähe von Feuer oder Wärmequellen liegen.
- Vermeiden Sie die Verwendung gebrauchter, defekter und/oder nicht originaler Akkus.
- Setzen Sie sich keinesfalls auf das Produkt, während es läuft oder steht.
- Falls der Benutzer des Produkts nicht mit dem Fahren dieses Fahrzeugtyps vertraut ist, wird empfohlen, dass er vor der ersten Fahrt von einem Erwachsenen in die folgenden Aspekte eingewiesen wird:
 1. Beschleunigung
 2. Verlangsamung
 3. Bremsmanöver
 4. Grundlegende Fahrregeln

2. Kurzanleitung

- Laden Sie den Elektroroller beim ersten Gebrauch zu 100 % auf.
- Aktivieren Sie den Stromkreis und drücken Sie den Netzschalter einige Sekunden lang, um ihn zu starten.
- Überprüfen Sie die Akkuanzeige. Wenn der Akku leer ist, laden Sie ihn vor dem Gebrauch auf. Der Elektroroller muss regelmäßig aufgeladen werden, um eine korrekte Funktion zu gewährleisten.
- Überprüfen Sie den Reifendruck (2,5 bar). Falls der Elektroroller in den ersten 3 Monaten des Gebrauchs nicht mindestens 60 % der angegebenen Kilometer oder die Höchstgeschwindigkeit erreicht, ist es wahrscheinlich, dass Luft aus den Rädern entwichen ist und es daher erforderlich ist, den Druck wie angegeben wiederherzustellen.
- Stellen Sie den Elektroroller auf eine ebene Fläche.
- Legen Sie Ihre Hände auf die Lenkstange. Stellen Sie einen Fuß auf das Trittbrett und treten Sie mit dem anderen Fuß ab, um zu beschleunigen.



Der Gashebel wird aktiviert, sobald die Vorschubgeschwindigkeit von 3 km/h überschritten wird.

Aus Sicherheitsgründen ist der Elektroroller zunächst so eingestellt, dass das Anfahren aus dem Stand vermieden wird.

- Wenn sich der Elektroroller in Bewegung setzt, stellen Sie beide Füße auf das Trittbrett und drücken Sie das Gaspedal.
- Um den Elektroroller zu lenken, neigen Sie Ihren Körper während einer Kurve in Fahrtrichtung und drehen Sie die Lenkstange langsam.
- Um den Elektroroller anzuhalten, lassen Sie das Gaspedal los, drücken Sie die elektronische Bremse oder die Hebelbremse auf der linken Seite des Lenkers.
- Um abzusteigen, warten Sie, bis der Elektroroller zum vollständigen Stillstand gekommen ist. Der Versuch, während der Fahrt vom Elektroroller abzusteigen, kann zu Verletzungen führen.
- Wenn Sie den Geschwindigkeitsmodus ändern möchten, klicken Sie doppelt auf die Ein-/Aus-Taste (Taste B in Kapitel 5).
- Wenn Sie nachts oder an dunklen Orten fahren, drücken Sie einmal auf den Startknopf, um das Licht einzuschalten. Tragen Sie eine Warnweste.

Tragen Sie zu Ihrer eigenen Sicherheit einen Helm und Knieschützer, um sich vor Stürzen und Verletzungen zu schützen, während Sie das Fahren mit dem Elektroroller erlernen.

Der Fahrer trägt alle Risiken, die mit dem Nichttragen eines Helms oder anderer Schutzausrüstung verbunden sind.

3. Inhalt der Verpackung

Bereits montierter Elektroroller, die Lenkstange muss mit den entsprechenden Schrauben angebracht werden

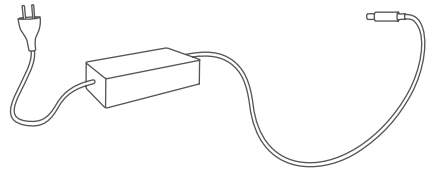
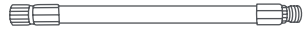
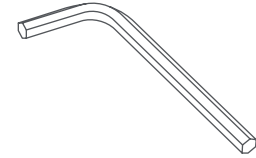

- Elektroroller
- Zubehörteile:
 - Inbusschlüssel
 - Nr. 4 Schrauben + Schraubenabdeckkappe
 - Adapter zum Aufpumpen der Reifen
 - Haken
- Ladegerät

4. Produktübersicht

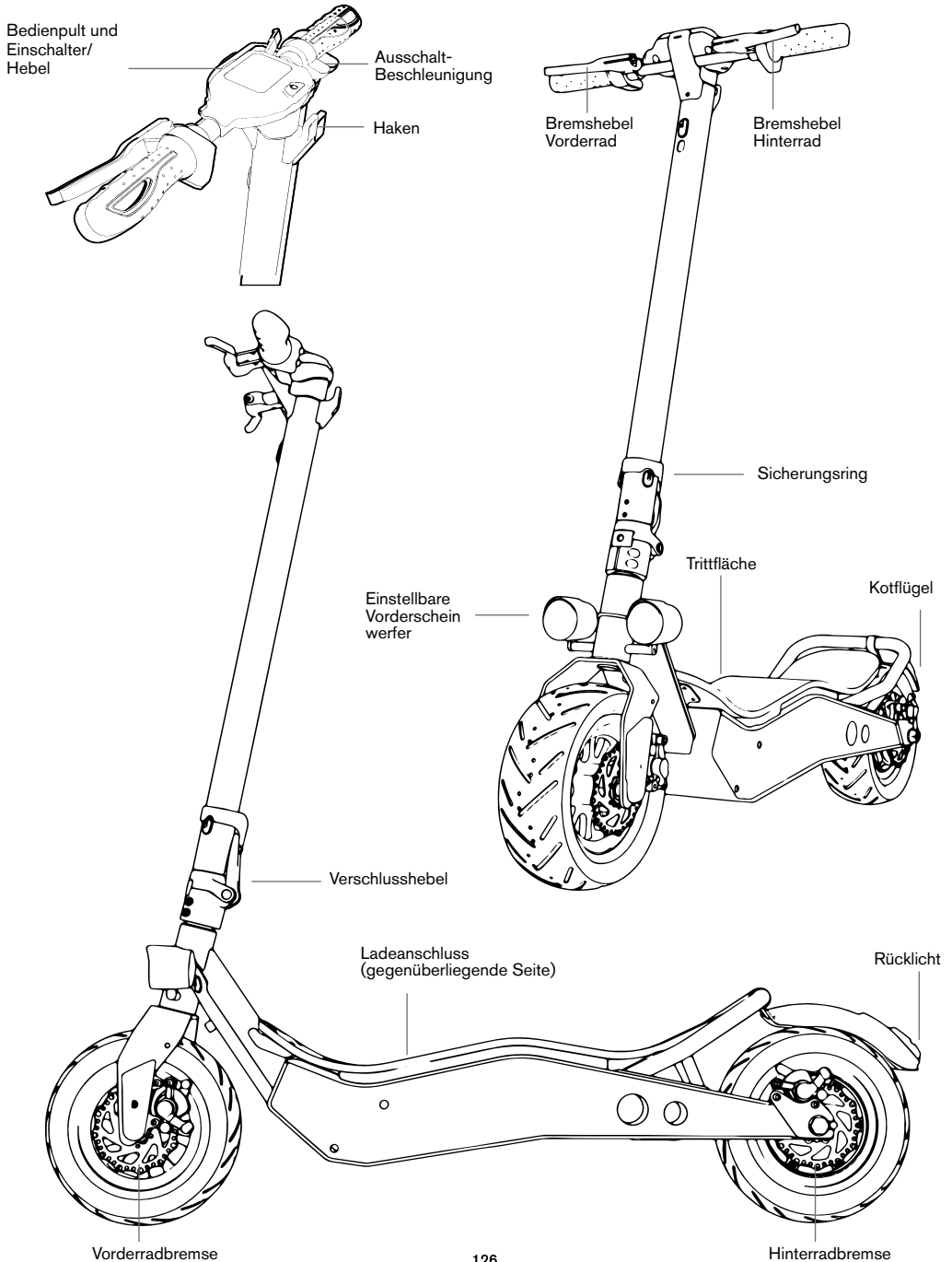

5. Bedienungsinformationen/Bedienfeld



Bedienfeld:

1. Tachometer: Zeigt die Echtzeit-Geschwindigkeit des Elektrorollers und die Fehlercodes an
2. Batteriestand: Der Batteriestand wird durch 7 Balken angezeigt.
3. ODO: Zeigt die gesamte zurückgelegte Strecke an.
4. TRIP: Zeigt die zurückgelegte Strecke der einzelnen Fahrt an
5. Zeigt an, dass die Scheinwerfer des Elektrorollers eingeschaltet sind
6. SPORT-Modus: Zeigt den Sportmodus an (Höchstgeschwindigkeit 25 km/h).
7. Modus D: Zeigt den Komfortmodus an (Höchstgeschwindigkeit 15 km/h).
8. ECO-Modus: Zeigt den Energiesparmodus an (Höchstgeschwindigkeit 6 km/h).
9. Tempomat: Zeigt an, dass die Geschwindigkeitshaltefunktion aktiviert ist

Bedienungsinformationen:

- Ein-/Ausschalter (B): Halten Sie diese Taste gedrückt, um den Elektroroller ein- und auszuschalten.
- Gaspedal (A): Verwenden Sie es zum Starten des Elektrorollers und zum Beschleunigen.
- Bremse (C): Zum Bremsen gedrückt halten
- Modus: Drücken Sie die Taste (B) zweimal, um den Modus auszuwählen.
- Vorder- und Rückleuchten: Drücken Sie einmal auf die Taste (B), um sie einzuschalten. Drücken Sie bei eingeschalteter Beleuchtung die Taste (B) erneut, um sie auszuschalten.

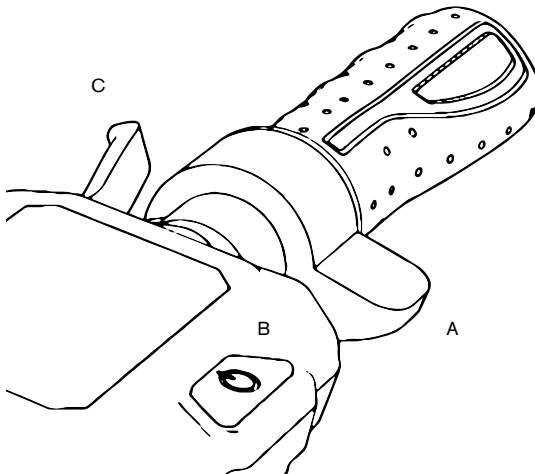

Der Gashebel wird aktiviert, sobald die Vorschubgeschwindigkeit von 3 km/h überschritten wird.

6. Montage und Konfiguration

Das Fahrzeug wird zusammengeklappt und mit demontierter Lenkstange geliefert.

1. Ständer ausziehen
2. Die Lenkstange anheben, den Hebel in die geschlossene Position bringen und den Sicherheitsring absenken.
3. Den Lenker an der Stange (A) anbringen
4. Installieren Sie den Haken (B), indem Sie ihn an die Stange annähern; achten Sie dabei darauf, dass er mit den Löchern übereinstimmt, und setzen Sie die Schrauben ein.
5. Führen Sie die Schraube an der Außenseite in das entsprechende Loch unter dem Bedienfeld (C) ein.
6. Ziehen Sie die Schrauben fest.
7. Legen Sie das Kunststoffplättchen an das zweite Loch/Profil des Bedienfelds, setzen Sie dann die Schraube ein und ziehen Sie sie fest (D).
8. Laden Sie den Akku zu 100 % auf
9. Stellen Sie den Klappmechanismus (E) ein.
10. Stellen Sie das Bremssystem ein (Kapitel 8)
11. Überprüfen Sie den Reifendruck (2,5 bar).

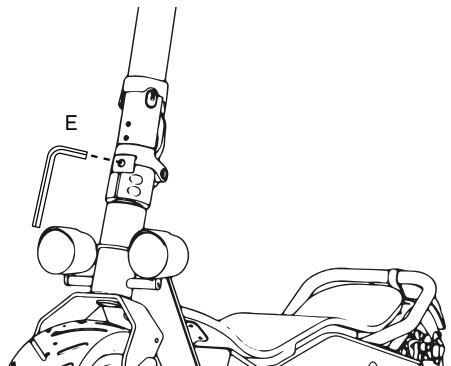
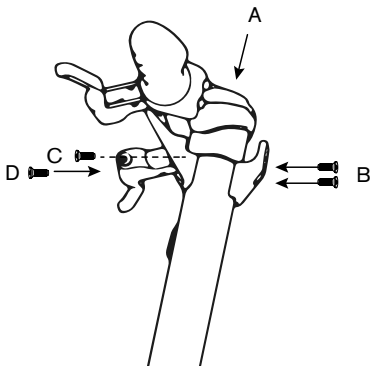

Wenn sich der Hebel zu leicht schließen lässt, die vordere Inbusschraube gerade so weit anziehen, dass der Sicherheitsgriff verstärkt wird.

7. Laden und Aktivieren des Akkus

Zugriff auf den Akku und Aktivierung:

Heben Sie das Trittbrett an, um auf den Akku zuzugreifen.

Drücken Sie die rote Taste (siehe Foto), um den Stromkreis zu aktivieren.



Laden Sie die Batterie auf:

Vor dem Aufladen des Elektrorollers ist sicherzustellen, dass dieser ausgeschaltet wurde.

- Entfernen Sie den Gummistopfen von der Ladebuchse auf der rechten Seite des Fahrzeugs (A) und setzen Sie das Ende des Adapters (B) ein.
- Stecken Sie das andere Ende des Netzkabels in eine Steckdose (C). Die Anzeigelampe leuchtet beim Laden rot auf und wird grün, wenn der Akku vollständig aufgeladen ist.

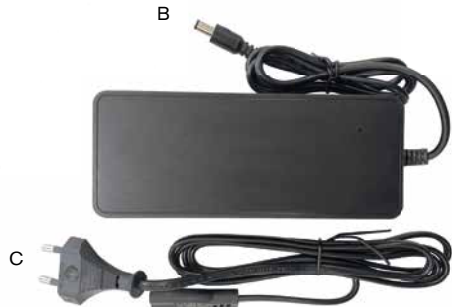

Das Fahrzeug wird bereits aufgeladen geliefert. Es wird jedoch empfohlen, es beim ersten Gebrauch zwischen 6 und 8 Stunden aufzuladen.

Es wird außerdem empfohlen, es nach jedem Gebrauch und vor der Lagerung zu laden. Das Fahrzeug sollte sich nicht vollständig entladen, um Schäden am Akku zu vermeiden.

Akku entfernen:

Der Akku ist herausnehmbar. Entriegeln Sie ihn mit den mitgelieferten Schlüsseln, trennen Sie die Stromversorgung und ziehen Sie den Akku heraus. Der Akku kann direkt über den Anschluss neben dem Ein-/Ausschalter mit dem mitgelieferten Ladegerät aufgeladen werden.

8. Einstellen der Bremsen

Bremshebel

Bei Bedarf kann die Position des Bremshebels über Punkt A eingestellt werden (siehe Foto).

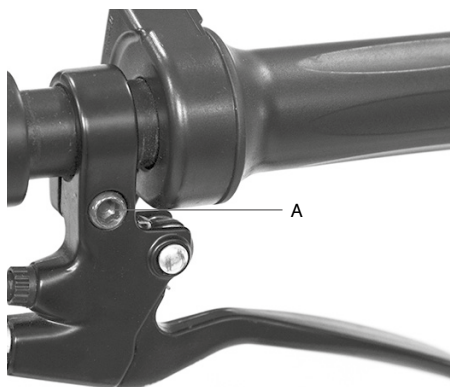

Einstellung des Bremssattels

Verwenden Sie die Punkte B und C, um den Bremssattel an der Scheibe auszurichten (siehe Foto). Verwenden Sie Punkt D, um den Bremsweg einzustellen.

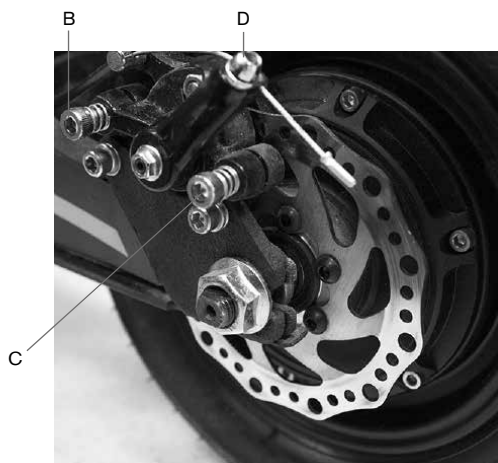

ACHTUNG

Ziehen Sie nach jeder Einstellung die Befestigungsschraube des Rades fest.

9. Reichweite

Die maximale Reichweite hängt von mehreren Variablen ab:

Gelände: Das Fahren auf glatten Straßen bedeutet mehr Reichweite als das Fahren auf unebenen Straßen und Hängen.

Benutzergewicht: Je schwerer der Benutzer, desto kürzer die Reichweite. **Temperatur:** Das Fahren des Elektrorollers in einer sehr kalten oder heißen Umgebung beeinträchtigt die Reichweite.

Geschwindigkeit und Fahrstil: Die sanfte und konstante Fahrt erweitert die Reichweite. Die Beschleunigung und das Manövrieren verringern die Reichweite erheblich. Je langsamer gefahren wird, umso größer ist die Reichweite.

Wenn der Elektroroller in den ersten 3 Monaten der Nutzung nicht mindestens 60 % der angegebenen Kilometer oder die Höchstgeschwindigkeit erreicht, ist es wahrscheinlich, dass Luft aus den Reifen entwichen ist und es daher erforderlich ist, den Druck wie angegeben wiederherzustellen (2,5 bar).

10. Lagerung und Reinigung

Laden Sie den Roller zu 50 % - 60 % auf, bevor Sie ihn in der Nebensaison oder über längere Zeiträume lagern. Laden Sie ihn alle 2 - 3 Monate zu 50 % - 60 % auf. Wenn Sie den Elektroroller nicht täglich nutzen, empfehlen wir, ihn bei 15 - 25 °C zu lagern. Setzen Sie den Elektroroller keinen niedrigen (unter 0 °C) und hohen (über 45 °C) Temperaturen aus. Vermeiden Sie es ihn im Freien stehen zu lassen, da er nicht wasserdicht ist.

Wenn der Elektroroller schmutzig wird, reinigen Sie ihn mit einem feuchten Tuch. Vergewissern Sie sich vor dem Reinigen, dass der Elektroroller ausgeschaltet ist, und decken Sie den Ladeanschluss ab, um Schäden an den elektronischen Bauteilen zu vermeiden. Verwenden Sie zur Reinigung keinen Alkohol, Gas, Kerosin oder sonstige ätzende und flüchtige chemische Lösungsmittel. Dies kann sowohl das Aussehen als auch die innere Struktur des Elektrorollers beschädigen. Verwenden Sie zum Reinigen keine Druckwassergeräte oder fließendes Wasser. Der Elektroroller ist nicht wasserdicht.

Setzen Sie ihn weder Regen noch Wasser aus, und tauchen Sie ihn nicht in Wasser ein.

11. Allgemeine Hinweise

- Überprüfen Sie vor jedem Gebrauch die Bremsen, den Druck (2,5 bar), den Zustand der Räder und den Gashebel. Wenn Sie ungewöhnliche Geräusche oder Anomalien bemerken, verwenden Sie das Produkt nicht und wenden Sie sich an den technischen Kundendienst Ihres Händlers.
- Es ist verboten, den Elektroroller auf irgendeine Weise zu verändern, dies könnte seine Effizienz beeinträchtigen oder seine Struktur beschädigen und Schäden verursachen.
- Stellen Sie sicher, dass Sie das Produkt ausschalten, bevor Sie es abstellen.
- Fahren Sie das Fahrzeug nicht bei Regen, Schnee oder Nebel.
- Verhindern Sie, dass die elektrischen Komponenten des Fahrzeugs mit Wasser oder anderen Flüssigkeiten in Kontakt kommen.
- Vermeiden Sie es, in der Nähe von Flüssen oder Seen zu fahren.
- Kinder sollten beaufsichtigt werden, um sicherzustellen, dass sie nicht mit dem Produkt spielen. Eine strenge Aufsicht ist erforderlich, wenn das Produkt in der Nähe von Kindern verwendet wird.
- Informationen, technische Unterstützung und Assistenz erhalten Sie von Ihrem Händler.

Hinweise zum Fahrverhalten

- Telefonieren Sie nicht und hören Sie keine Musik, während Sie mit dem Elektroroller fahren.
- Fahren Sie nicht an schlechtbeleuchteten oder dunklen Orten. Denken Sie bitte bei ungünstigen Lichtverhältnissen daran, die Beleuchtung des Elektrollers einzuschalten und eine reflektierende Warnweste zu tragen.
- Fassen Sie den Lenker beim Fahren stets mit beiden Händen an.
- Fahren Sie stets bequem und sicher mit beiden Füßen auf dem Trittbrett.
- Lassen Sie sich während der Fahrt nicht ablenken und schauen Sie immer nach vorne.
- Fahren Sie stets bei einer sicheren Geschwindigkeit, bei der Sie jederzeit anhalten können.
- Beginnen Sie den Bremsvorgang mit ausreichendem Abstand, um bei Hindernissen, Kurven und Bereichen mit unterschiedlichem Untergrund ausweichen zu können. Denken Sie daran, das Gaspedal vor dem Bremsen loszulassen.
- Fahren Sie keine Wettrennen mit anderen Fahrern.
- Halten Sie einen Sicherheitsabstand von mindestens 5 m zu anderen Fahrzeugen ein.

12. Fahren lernen

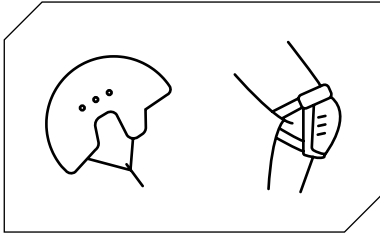

Befolgen Sie die Sicherheitshinweise, bevor Sie mit dem Elektroroller fahren.

Verwenden Sie zugelassene Sicherheitsausrüstungen wie Helme und Knieschützer.

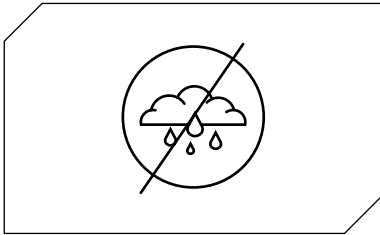

Verwenden Sie den Elektroroller nicht bei Regen.

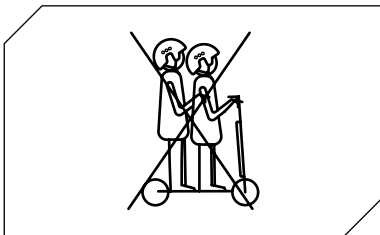

Der Elektroroller kann nicht von mehr als einer Person gleichzeitig benutzt werden.

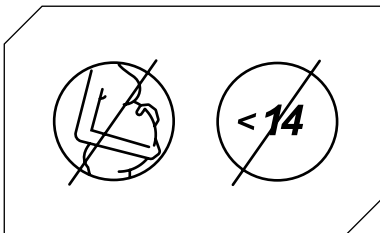

Kinder unter 14 Jahren* und schwangere Frauen dürfen diesen Elektroroller nicht benutzen.

*In Italien gilt derzeit die Gesetzgebung Nr. 160 vom 27.12.2019

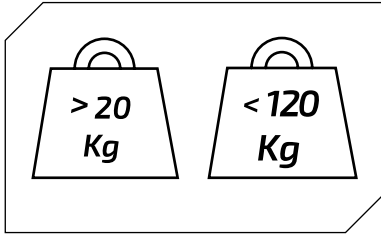

Mindestbelastung des Elektrorollers: 20 kg.
Maximal zulässiges Gewicht auf dem Elektroroller: 120 kg.

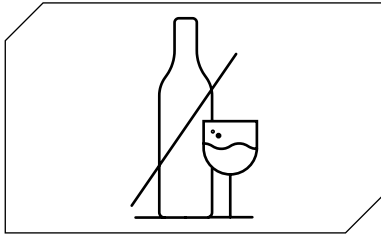

Fahren Sie den Elektroroller nicht unter Einfluss von Alkohol und/oder Medikamenten.

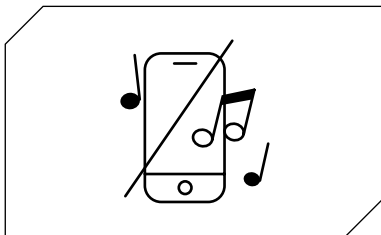

Telefonieren Sie nicht und hören Sie keine Musik, während Sie mit dem Elektroroller fahren.

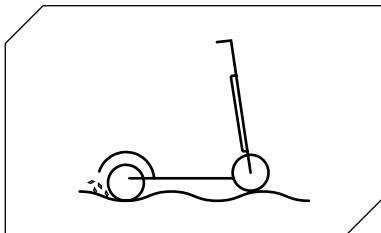

Seien Sie vorsichtig beim Fahren auf unebenen Straßen, Sand, Pfützen, Eis, Schnee, Treppen, an dunklen Orten und bei Nacht oder Nässe.

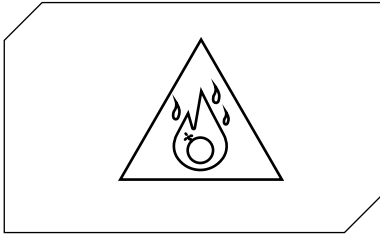

Führen Sie den Elektroroller nicht in Gefahrenbereichen, in Gegenwart von brennbaren und/oder explosiven Substanzen, Flüssigkeiten und/oder Schmutz.

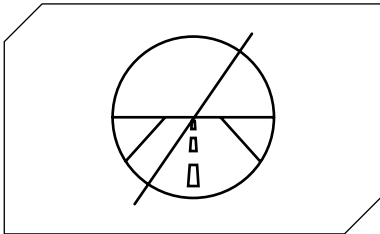

Dieser Elektroroller ist nicht für das Fahren auf Straßen und Autobahnen ausgelegt. Informieren Sie sich bei Ihrer Gemeinde über die aktuell geltende Gesetzesverordnung und darüber, wo das Fahren mit E-Rollern erlaubt ist.

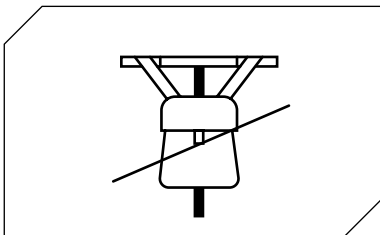

Stellen Sie keine schweren Gegenstände auf den Lenker.

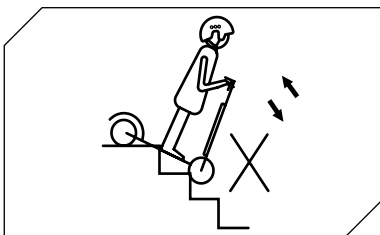

Vermeiden Sie es, mit dem Elektroroller Treppen hinauf- oder hinabzufahren.

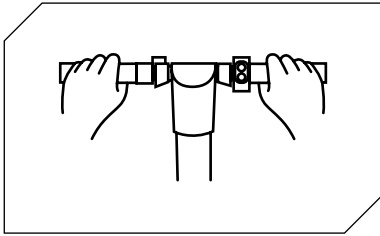

Legen Sie beim Fahren stets beide Hände auf die Lenkstange.

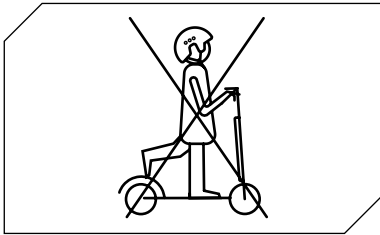

Fahren Sie den Elektroroller nicht mit nur einem Fuß.

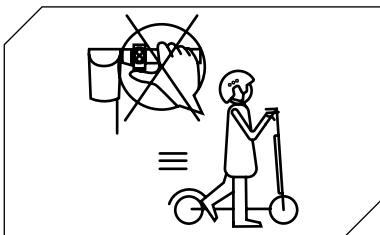

Drücken Sie nicht auf das Gaspedal, wenn Sie den Elektroroller schieben.



Fahren Sie nicht mit dem Elektroroller in Pfützen und auf nassen Oberflächen.

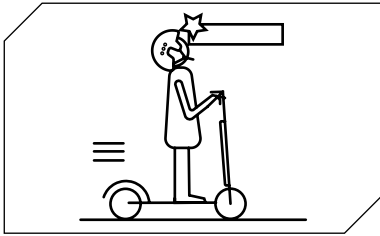

Achten Sie auf Ihren Kopf, wenn Sie Vordächer, Türen und/oder dergleichen unterqueren.

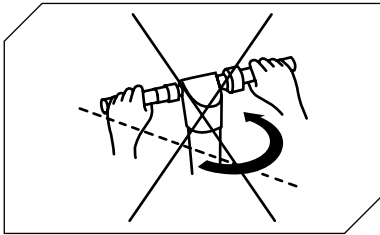

Drehen Sie den Lenker nicht abrupt, wenn Sie mit der höchstzulässigen Geschwindigkeit fahren.

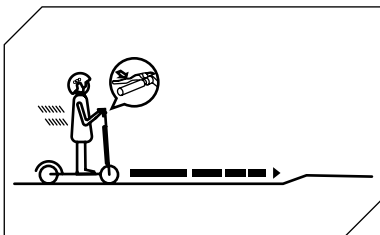

Beginnen Sie den Bremsvorgang mit ausreichendem Abstand, um Hindernissen, Kurven und Bereichen mit unterschiedlichem Belag auszuweichen. Denken Sie daran, das Gaspedal vor dem Bremsen loszulassen.

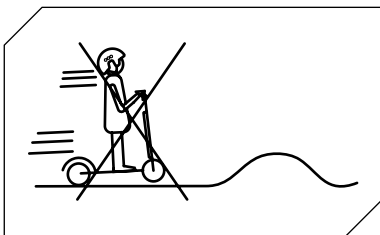

Fahren Sie nicht mit der höchsten zulässigen Geschwindigkeit über Hindernisse wie Stufen, Kanten oder Unebenheiten.

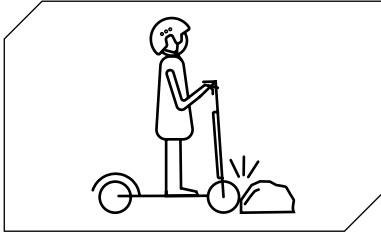

Fahren Sie nicht mit den Rädern gegen Hindernisse.

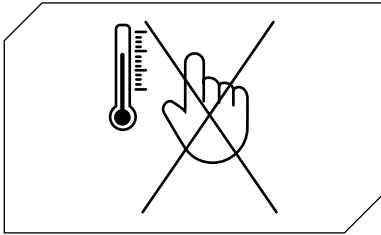

Berühren Sie den Motor nicht sofort nach dem Fahren, dieser heiß sein kann.

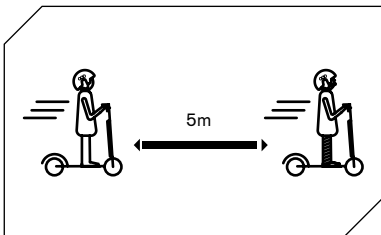

Halten Sie einen Sicherheitsabstand von mindestens 5 m zu anderen Fahrzeugen ein.

13. Akku (Warnhinweise)

Stellen Sie sicher, dass der Elektroroller, das Ladegerät und der Ladeanschluss trocken sind.

Wenn der Roller vollständig aufgeladen ist, wechselt das LED-Licht am Ladegerät von Rot (Aufladen) auf Grün (Aufladen abgeschlossen).

Verwenden Sie nur das Originalladegerät. Andere Ladegeräte beschädigen Ihr Gerät und bringen andere potenzielle Risiken mit sich.

Der Elektroroller darf nicht über längere Zeitspannen aufgeladen werden. Die Überladung verringert die Nutzungsdauer des Akkus und führt zu anderen potenziellen Risiken.

Laden Sie den Elektroroller in einer trockenen Umgebung auf, fern von brennbaren Materialien (z. B. von entflammaren), vorzugsweise bei einer Innentemperatur von 15 bis 25 °C, jedoch niemals unter 0 °C oder über +45 °C.

Nicht bei direkter Sonneneinstrahlung oder in der Nähe einer Flamme aufladen.

Laden Sie den Elektroroller nicht sofort nach Gebrauch auf. Lassen Sie den Elektroroller vor dem Aufladen eine Stunde lang abkühlen.

Lassen Sie den Elektroroller während des Ladevorgangs niemals unbeaufsichtigt. Es besteht Brandgefahr. Verbinden Sie die Ladebuchse niemals mit metallischen Gegenständen.

Lesen Sie die obigen Abschnitte zum Aufladen und zur Aufbewahrung, um den Akku ordnungsgemäß zu warten und zu handhaben. Halten Sie den Elektroroller von offenen Flammen oder anderen Wärmequellen fern, um eine Überhitzung des Akkus zu vermeiden. Setzen Sie den Elektroroller keinen kalten Temperaturen aus. Übermäßige Hitze und Kälte können den Akku entladen.

Vermeiden Sie es, den Akku vollständig zu entladen, um dessen Lebensdauer sowohl in Bezug auf die Reichweite als auch in Bezug auf seine Lebensdauer nicht zu beeinträchtigen.

Laden Sie den Akku am besten auf, solange er noch geladen ist. Dies verlängert die Nutzungsdauer des Akkus. Wenn zu wenig aufgeladen wird, kann ein normales Fahren nicht zugesichert werden. Dies kann dazu führen, dass der Fahrer die Kontrolle verliert oder stürzt.

Stellen Sie sicher, dass der Akku in regelmäßigen Abständen aufgeladen wird, auch wenn Sie den Elektroroller über eine längere Zeitspanne nicht benutzen. Dies verhindert eine Beschädigung am Akku, die durch Niederspannung über einen längeren Zeitraum verursacht wird.

Vorsichtsmaßnahmen für den Akku:

Der Akku besteht aus Lithium-Ionen-Zellen und chemischen Elementen, die für die Gesundheit und die Umwelt gefährlich sind. Benutzen Sie den Elektroroller nicht, wenn er Gerüche, Substanzen oder übermäßige Hitze freisetzt. Entsorgen Sie den Elektroroller oder den Akku nicht mit dem Hausmüll. Der Endverbraucher ist verantwortlich für die Entsorgung von elektrischen und elektronischen Geräten und Batterien gemäß allen geltenden Vorschriften.

Was Sie nicht tun sollten:

Den Akku öffnen oder darauf schlagen, ihn werfen, hineinstecken oder Gegenstände am Akku anbringen. Berühren Sie keine Substanzen, die aus dem Akku austreten, da dieser gefährliche Stoffe enthält. Erlauben Sie Kindern oder Haustieren nicht, den Akku zu berühren.

Nicht den Akku überladen, zu stark entladen oder kurzschließen. Tauchen Sie den Akku nicht in Wasser oder in andere flüssige Substanzen ein und setzen Sie ihn diesen nicht aus. Setzen Sie den Akku keiner übermäßigen Hitze oder Kälte aus.

Bewahren Sie den Akku nicht in Räumen auf, in denen sich explosive Gase oder Flammen befinden.

Bewahren Sie den Akku nicht im Regen oder unter direkter Sonneneinstrahlung oder in heißen Autos bei direkter Sonneneinstrahlung auf.

Den Akku weder erneut zusammenbauen noch einbauen.

Den Akku nicht zusammen mit Metallgegenständen wie Haarnadeln, Halsketten usw. tragen oder lagern. Fahren Sie den Elektroroller nicht während des Ladevorgangs.

Verwenden Sie nur das Originalladegerät.

14. Verantwortung

Der Fahrer ist verpflichtet, den Elektroroller mit äußerster Sorgfalt und unter vollständiger Einhaltung der geltenden Rechtsvorschriften in Bezug auf die Verwendung, den Betrieb und das Führen des Elektrorollers zu benutzen, wie im Gesetzesdekret Nr. 285/1992 (italienische Straßenverkehrsordnung) vorgeschrieben.

Der Fahrer ist außerdem dazu verpflichtet, den Elektroroller sauber und in einem einwandfreien Zustand betreffend Effizienz und Wartung zu halten, die im Abschnitt Warnungen und Empfehlungen beschriebenen Sicherheitsprüfungen im Rahmen seiner Zuständigkeit sorgfältig durchzuführen und alle die Wartung des Elektrorollers betreffenden Unterlagen aufzubewahren.

Der Fahrer muss die Wetterbedingungen vor der Fahrt mit dem Elektroroller sorgfältig abwägen, da sie eine Gefahr für den Gebrauch des Elektrorollers darstellen könnten. Daher empfehlen wir, die Geschwindigkeit bei widrigen Witterungsverhältnissen und/oder beim Fahren auf stark befahrenen Straßen zu verringern und einen angemessenen Bremsweg einzuhalten.

Der Elektroroller darf ausschließlich von Personen gefahren werden, die das 14. Lebensjahr vollendet haben*. Minderjährige (unter 18 Jahren) müssen einen geeigneten Schutzhelm tragen. Für Kinder unter 18 Jahren wird empfohlen, den Elektroroller unter Aufsicht eines Erwachsenen zu benutzen.

Bei Fehlfunktionen des Produkts aus Gründen, die nicht auf ein Fehlverhalten des Fahrers zurückzuführen sind, wenden Sie sich bitte an das Assistenz-Center auf der Webseite **www.ducatiurbanemobility.it**

*In Italien gilt derzeit die Gesetzgebung Nr. 160 vom 27.12.2019

15. Tägliche Wartung und Pflege

Reinigung und Aufbewahrung

- Wenn sich auf dem Elektroroller Flecken befinden, wischen Sie diese mit einem feuchten Tuch ab. Wenn die Flecken bestehen bleiben, tragen Sie Zahnpasta auf, bürsten Sie sie mit einer Zahnbürste und wischen Sie sie mit einem feuchten Tuch ab. Wenn die Kunststoffteile Kratzer aufweisen, entfernen Sie diese mit Schleifpapier oder mit einem anderen Schleifmittel. Hinweise: Reinigen Sie den Elektroroller nicht mit Alkohol, Benzin, Kerosin oder sonstigen chemischen, ätzenden und flüchtigen Lösungsmitteln, um ernsthafte Schäden zu vermeiden. Waschen Sie den Elektroroller nicht mit Hochdruck-

Wasserstrahlen. Stellen Sie beim Reinigen sicher, dass der Elektroroller ausgeschaltet, das Ladekabel abgesteckt und die Gummikappe geschlossen ist, da ansonsten eine Gefahr durch Stromschläge oder sonstige ernsthafte Probleme auftreten könnten. Bewahren Sie den Elektroroller an einem geschlossenen trockenen und kühlen Ort auf, wenn er nicht benutzt wird. Lagern Sie ihn nicht über einen längeren Zeitraum im Freien. Übermäßige Sonneneinstrahlung, Überhitzung und übermäßige Kälte beschleunigen das Altern der Reifen und verkürzen die Lebensdauer des Elektrorollers und des Akkus.

- Überprüfen Sie die Bremsen und deren Einstellung
- Überprüfen Sie den Reifendruck (den empfohlenen Wert finden Sie an der Seite des Reifens).

1. Verwenden Sie keine Akkus anderer Modelle oder Marken, da diese ein Sicherheitsrisiko darstellen können.

2. Zerlegen, zerdrücken oder durchbohren Sie das Produkt nicht. Berühren Sie die Akkukontakte nicht. Zerlegen oder durchbohren Sie nicht das Außengehäuse. Vermeiden Sie den Kontakt des Produkts mit Wasser und Feuer und setzen Sie es keinen Temperaturen über 50 °C aus (einschließlich Wärmequellen wie Öfen, Heizung usw.). Vermeiden Sie den Kontakt zwischen Metallgegenständen und den Akkukontakten, da dies zu Kurzschlüssen, physischen Schäden oder zum Tod führen kann.

3. Das Eindringen von Wasser in den Akku kann zu Schäden an internen Stromkreisen, Brand- oder Explosionsgefahr führen. Wenn Zweifel bestehen, dass Wasser in den Akku gelangt ist, stellen Sie die Verwendung des Akkus sofort ein und senden Sie ihn zur Kontrolle an Ihren Händler zurück.

4. Verwenden Sie nur das Originalladegerät, um mögliche Schäden oder Brände zu vermeiden.

5. Die unsachgemäße Entsorgung von gebrauchten Akkus verschmutzt die Umwelt erheblich. Beachten Sie die örtlichen Vorschriften in Bezug auf die Entsorgung der Akkus. Beachten Sie zum Schutz der Umwelt die Vorschriften zur Entsorgung von Akkus.

6. Laden Sie den Akku nach jedem Gebrauch vollständig auf, um dessen Nutzungsdauer zu verlängern. Lagern Sie den Akku nicht in einer Umgebung, in der die Temperatur über 50 °C oder unter - 20 °C liegt (bewahren Sie den Elektroroller oder den Akku beispielsweise nicht über einen längeren Zeitraum unter direkter Sonneneinstrahlung in einem Auto auf). Werfen Sie den Akku nicht ins Feuer, da dies zu Beschädigung, Überhitzung und sogar zu einem Brand führen kann. Wenn Sie den Roller über einen Zeitraum von 30 Tagen oder länger nicht benutzen, laden Sie den Akku zu 50 - 60 % auf und lagern Sie ihn an einem trockenen und kühlen Ort. Denken Sie daran, ihn alle 60 Tage aufzuladen, um ihn vor Schäden zu schützen, die nicht durch die beschränkte Garantie abgedeckt sind. Laden Sie den Akku immer auf, bevor er leer ist, um dessen Nutzungsdauer zu verlängern.

Hinweis: Sobald der Akku vollständig aufgeladen ist, hat er eine Autonomie von 120 bis 180 Tagen.

Schäden, die durch längeres Fehlen der Ladevorgänge verursacht werden, sind irreversibel und fallen nicht unter die beschränkte Garantie. Sobald der Schaden aufgetreten ist, kann der Akku nicht mehr aufgeladen werden (der Ausbau des Akkus durch nicht qualifiziertes Personal ist verboten, da dies zu Stromschlägen, Kurzschlüssen oder sogar sicherheitsrelevanten Unfällen führen kann).

16. Technisches Datenblatt

Allgemeine Informationen

Fahrgestell	Legierung aus hochfestem Stahl
Geschwindigkeit	ECO: <= 6km/h D:= 20km/h SPORT: = 25km/h (Höchstgeschwindigkeit)*
Maximales Gefälle	15% (vorbehaltlich Abweichungen in Bezug auf das Gewicht des Fahrers, den Straßenzustand und die Temperatur)
Bremsen	Doppelte Scheibenbremse vorne und hinten
Motor	500W
Reifen	110/50-6.5" Tubeless vorne und hinten
Niederspannungsschutz	31V +/- 0.5V
Strombegrenzung	18A
Motortyp	Bürstenlos
Maximale Last	120kg
Fahrer	Ab 14 Jahren mit Helm und Schutzkleidung**. Überprüfen Sie die aktuelle Gesetzgebung in Ihrem Land
Betriebstemperatur	0°C / 45°C
Schutzstufe	IPX4
Ladezeit	Ca. 6/7 Stunden
Reichweite	Bis zu 35 km (vorbehaltlich Abweichungen in Bezug auf das Gewicht des Fahrers, den Straßenzustand und die Temperatur)

* In der Schweiz Geschwindigkeitsstufen von 6-15-20 km/h gemäß geltendem Recht.

**In Italien gilt derzeit die Gesetzgebung Nr. 160 vom 27.12.2019

Elektrische Anlage

Motor	500 W Bürstenlos
Display	3.5" LED-Anzeige
Akku	36V 10.4Ah 374Wh
Lichter	LED vorne und hinten Ladegerät
Ladegerät	EU-Standard DC2.1

Abmessungen

Nettogewicht	27kg
Bruttogewicht	31kg
Abmessungen offenes Produkt	1180 x 473 x 1212mm
Abmessungen geschlossenes Produkt	1180 x 473 x 510mm
Verpackungsabmessungen	1195 x 260 x 520mm

17. Fehlerbehebung

Durchzuführende Tests:

- Überprüfen Sie nach einem Sturz, ob der Gashebel ordnungsgemäß funktioniert. Beschleunigen und bremsen Sie dazu mehrmals.
- Überprüfen Sie von Zeit zu Zeit, ob die Bremsen ordnungsgemäß funktionieren. Bewegen Sie dazu das Fahrzeug manuell und bremsen Sie ganz plötzlich, um zu gewährleisten, dass es auf Befehle reagiert.
- Stellen Sie sicher, dass alle Fahrzeugkomponenten vorhanden und sicher befestigt sind.
- Reifenverschleiß und -druck prüfen.
- Verschleiß der Bremsen und Kabel prüfen.

Fehler	Ursache	Lösung
Der Motor funktioniert nicht	Der Akku ist nicht angeschlossen Der Akku ist schwach Elektrisches Problem	Überprüfen Sie den Stromanschluss Laden Sie den Akku auf Fordern Sie technische Unterstützung bei Ihrem Händler an
Das Hinterrad dreht sich nicht	Problem mit den Bremsen	Bremsen einstellen
Der Motor schaltet sich während der Fahrt aus	Überhitzung des Motors	Lassen Sie den Gashebel los und warten Sie, bis er abgekühlt ist
Nach dem Aufladen schaltet sich das Fahrzeug aus	Der Akku ist beschädigt	Fordern Sie technische Unterstützung bei Ihrem Händler an
Das Fahrzeug hält während der Fahrt plötzlich an	Beschädigte Strom- und Steuerkabel	Fordern Sie technische Unterstützung bei Ihrem Händler an
Der Akku lädt nicht oder der Elektroroller lässt sich nicht einschalten	Anschlussprobleme Beschädigter/leerer Akku Probleme mit dem Ladegerät	Fordern Sie technische Unterstützung bei Ihrem Händler an Fordern Sie technische Unterstützung bei Ihrem Händler an Ersetzen Sie das Ladegerät

18. Fehlercode-Tabelle

Fehlercode	Hinweise
E.1	Motorstörung
E.2	Signalfehler des Steuergeräts
E.3	Fehlfunktion des Gashebels
E.4	MOS-Fehlfunktion des Steuergeräts
E.5	Phasen-/Stromfehler
E.6	Störung Durchschnittsstrom
E.7	Batteriespannungsfehler
E.8	Fehlfunktion des Bremshebels



Wenn der Gashebel für einige Sekunden lang festgehalten wird, um eine konstante Geschwindigkeit beizubehalten, wird die Funktion der Geschwindigkeitsregelung (Cruise Control) automatisch aktiviert, selbst wenn der Hebel losgelassen wird. Um die Geschwindigkeitsregelung (Cruise Control) zu deaktivieren, drücken Sie einfach erneut auf den Gas- oder Bremshebel.



Überprüfen Sie den Ladezustand des Akkus, wenn der Roller steht.



ACHTUNG

Behandlung von elektrischen oder elektronischen Altgeräten (gilt in allen Ländern der Europäischen Union und anderen europäischen Ländern mit Abfalltrennungssystemen)

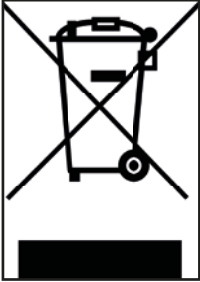

Dieses Symbol auf dem Produkt oder auf der Verpackung weist darauf hin, dass das Produkt nicht als normaler Haushaltsabfall entsorgt werden darf, sondern an einer geeigneten Sammelstelle für das Recycling von Elektro- und Elektronikgeräten (WEEE) abgegeben werden muss.

Wenn Sie sicherstellen, dass dieses Produkt ordnungsgemäß entsorgt wird, tragen Sie dazu bei, möglichen negativen Folgen für die Umwelt und die Gesundheit vorzubeugen, die sonst durch unangemessene Entsorgung verursacht werden könnten. Das Recycling von Materialien trägt zur Erhaltung natürlicher Ressourcen bei.

Detailliertere Informationen zum Recycling dieses Produkts erhalten Sie von der Gemeindeverwaltung, dem örtlichen Entsorgungsdienst oder an der Verkaufsstelle, wo Sie es erworben haben.

Verbraucher sind insbesondere dazu verpflichtet, Elektro- und Elektronik-Altgeräte nicht als Hausmüll zu entsorgen, diese Materialien müssen folgendermaßen entsorgt werden:

- 1) Abgabe bei städtischen Sammelstellen (auch Recyclinghöfe, ökologische Inseln genannt), direkt oder über die Sammelstellen der Stadtwerke, sofern diese zur Verfügung stehen;
- 2) Abgabe an den Verkaufsstellen von neuen Elektro- und Elektronikgeräten.

Hier können sehr kleine Elektro- und Elektronik-Altgeräte (deren längste Seite kürzer als 25 cm ist) kostenlos abgegeben werden, während größere Elektro- und Elektronik-Altgeräte in der Modalität eins-zu-eins ausgetauscht werden können, d. h. die Abgabe des alten Produkts beim Kauf eines neuen mit den gleichen Funktionen.

Im Falle einer illegalen Entsorgung von elektrischen oder elektronischen Geräten können die in den geltenden Umweltschutzgesetzen vorgesehenen Sanktionen verhängt werden (nach italienischem Recht müssen die im Land der Nutzung/Entsorgung des Fahrzeugs geltenden Vorschriften überprüft werden).

Wenn Elektro- und Elektronik-Altgeräte Batterien oder Akkus enthalten, müssen diese entfernt und gesondert entsorgt werden.



Behandlung von Altbatterien (anwendbar in allen Ländern der Europäischen Union und anderen europäischen Systemen mit getrennten Abfallsammelsystemen)



Dieses Symbol auf dem Produkt oder der Verpackung weist darauf hin, dass die Batterie bzw. der Akku nicht als normaler Haushaltsmüll betrachtet werden darf. Auf einigen Batterietypen wird dieses Symbol zusammen mit einem chemischen Symbol angezeigt.

Die chemischen Symbole für Quecksilber (Hg) oder Blei (Pb) werden hinzugefügt, wenn der Akku mehr als 0,0005 % Quecksilber oder 0,004 % Blei enthält.

Indem Sie sicherstellen, dass die Batterien/der Akku ordnungsgemäß entsorgt wird, tragen Sie dazu bei, mögliche negative Folgen für die Umwelt und die menschliche Gesundheit zu vermeiden, die ansonsten durch eine unsachgemäße Entsorgung verursacht werden könnten. Das Recycling von Materialien trägt zur Erhaltung natürlicher Ressourcen bei. Bei Produkten, für die aus Sicherheits-, Leistungs- oder Datenschutzgründen ein fester Anschluss an eine interne Batterie/einen internen Akku erforderlich ist, darf diese/r nur von qualifiziertem Servicepersonal ausgetauscht werden.

Geben Sie das Altprodukt an geeigneten Sammelstellen für die Entsorgung von elektrischen und elektronischen Geräten ab. Dadurch wird sichergestellt, dass auch die darin enthaltene Batterie ordnungsgemäß behandelt wird.

Weitere Informationen zur Entsorgung des verbrauchten Akkus oder des Produkts erhalten Sie bei der Gemeindeverwaltung, dem örtlichen Entsorgungsdienst oder der Verkaufsstelle, an der Sie ihn/es erworben haben.

Gemäß Gesetzesdekret 49/2014 fällt das Produkt unter die WEEE-Verwaltung der AEE (Elektro- und Elektronikgeräte) (separate Sammlung).

HINWEISE

Lesen Sie das Handbuch und die nachstehenden Anweisungen vollständig durch, bevor Sie das Produkt verwenden.

Produktname: CROSS-E

Produkttyp: Elektroroller

Baujahr: 2020



Hinweis:

- Verwenden Sie zum Aufladen dieses Elektrorollers NUR das mitgelieferte Ladegerät mit der Bezeichnung ZH42V1.7ALi mit der folgenden Ausgangsspannung: 41,5 V – 1,7 A.
- Die Verwendung eines anderen Ladegeräts kann das Produkt beschädigen oder andere potenzielle Risiken mit sich bringen.
- Laden Sie das Produkt niemals unbeaufsichtigt.
- Die Ladezeit des Produkts darf vier Stunden nicht überschreiten. Beenden Sie den Ladevorgang nach vier Stunden.
- Das Produkt darf nur bei Temperaturen zwischen 0 °C und 45 °C geladen werden.
- Wenn der Akku bei niedrigeren oder höheren Temperaturen aufgeladen wird, besteht die Gefahr, dass er eine geringere Leistung bietet und infolgedessen das Produkt beschädigt und Personen verletzt werden könnten.
- Das Produkt darf nur bei Temperaturen zwischen -10 °C und 45 °C verwendet werden.
- Bei Verwendung bei niedrigeren oder höheren Temperaturen besteht die Gefahr einer verminderten Akkuleistung, was zu Produktschäden und Verletzungen führen kann.
- Lagern Sie das Produkt bei Temperaturen zwischen 0 °C und 35 °C (die optimale Lagertemperatur beträgt 25 °C).
- Laden Sie das Gerät auf und lagern Sie es an einem trockenen und offenen Ort, fern von brennbaren bzw. entzündlichen Stoffen.
- Laden Sie das Gerät nicht bei direkter Sonneneinstrahlung oder in der Nähe von offenen Flammen auf.
- Laden Sie das Produkt nicht sofort nach dem Gebrauch auf. Lassen Sie das Produkt vor dem Aufladen eine Stunde lang abkühlen.
- Wenn Sie für eine bestimmte Zeitspanne abwesend sind, z. B. während des Urlaubs, und das Gerät Dritten anvertrauen, lassen Sie es im teilweise aufgeladenen Zustand (20-50 % aufgeladen). Nicht voll aufgeladen.
- Das Fahrzeug wird häufig teilweise geladen ausgeliefert. Belassen Sie es in diesem Zustand, bis es gebrauchsfertig ist.



Konformitätserklärung

Das unterzeichnende Unternehmen MT Distribution Srl
Adresse: Via Bargellino 10, 40012 Calderara di Reno (BO), Italien

bescheinigt,

dass der Entwurf und die Fertigung dieses Produkts

Produktmarke	Ducati Scrambler
Modellnr. des Artikels:	CROSS-E
Produkttyp:	Elektroroller

Den folgenden Richtlinien entspricht:

MD-Richtlinie: 2006/42/EG; LVD-Richtlinie: 2014/35/EU; EMV-Richtlinie: 2014/30/EU-
Sicherheitsnorm:
EN 14619:2015
EN 60335-1: 2012 + A11: 2014 / AC:2014 EN 60335-2-29:2004 + A2:2010
EN 55014-1:2017,
EN 55014-2:2015,
EN IEC 61000-3-2:2019,
EN 61000-3-3:2013

Vor- und Nachname: Emanuele Summa

Position: Geschäftsführer

Name des Unternehmens: M.T. Distribution S.r.l.

Adresse: Via Bargellino 10, 40012 Calderara di Reno (BO), Italien

Datum: 28.04.2020

Emanuele Summa
Geschäftsführer
M.T. DISTRIBUTION SRL
Via Bargellino, 10 b/c
40012 CALDERARA DI RENO (BO)
F008150017792840317
NOMINATIVO: QUALIFICA E
TIMBRO AZIENDALE

CROSS-E

hulajnoqa elektryczna

Instrukcja obsługi

Dziękujemy za wybranie tego produktu.

Aby uzyskać informacje, wsparcie techniczne i pomoc, skontaktuj się ze sprzedawcą lub odwiedź stronę internetową www.ducatiurbanemobility.it

Spis treści

1. Instrukcje dotyczące bezpieczeństwa
2. Skrócony przewodnik
3. Zawartość opakowania
4. Opis produktu
5. Informacje o elementach sterujących / Panel sterowania
6. Montaż i konfiguracja
7. Ładowanie i aktywacja akumulatora
8. Regulacja hamulców
9. Maksymalny zasięg
10. Przechowywanie i czyszczenie
11. Ostrzeżenia ogólne
12. Nauka jazdy na hulajnodze
13. Akumulator (ostrzeżenia)
14. Odpowiedzialność
15. Codzienna konserwacja i pielęgnacja
16. Dane techniczne
17. Rozwiązywanie problemów
18. Tabela kodów błędów

1. Instrukcje dotyczące bezpieczeństwa

Przed rozpoczęciem korzystania z produktu uważnie przeczytaj poniższe instrukcje. Zachowaj tę instrukcję do wykorzystania w przyszłości lub dla nowych użytkowników.

- Firma nie ponosi żadnej odpowiedzialności związanej z konsekwencjami niewłaściwego użytkowania produktu lub z nieprzestrzegania przepisów drogowych, jak i instrukcji zawartych w niniejszym podręczniku.
- Ta hulajnoga elektryczna nie jest zabawką. Używaj jej odpowiedzialnie, nie zagrażając bezpieczeństwu innych osób.
- Zanim rozpoczniesz korzystanie z produktu, zapoznaj się z lokalnie obowiązującymi przepisami dotyczącymi użytkowania tego typu urządzenia i upewnij się, że postępujesz zgodnie z nimi. Jedź odpowiedzialnie, zwracaj uwagę na ludzi i przeszkody, aby uniknąć wypadków.
- Zawsze używaj zalecanej odzieży: rękawic antypoślizgowych, nakolanników, ochraniaczy na łokcie oraz kasku.
- Osoba kierująca hulajnogą elektryczną musi mieć możliwość łatwego ustawienia obu stóp na podeście, trzymając kierownicę na odpowiedniej wysokości.
- Zatrzymuj lub parkuj pojazd tylko na gładkiej i bezpiecznej powierzchni.
- Maksymalnie dopuszczalne obciążenie pojazdu wynosi 120 kg.
- Ten produkt nie może być używany jednocześnie przez więcej niż jedną osobę.
- Niewłaściwe użytkowanie produktu lub nieprzestrzeganie zaleceń zawartych w niniejszej instrukcji może spowodować poważne uszkodzenia.
- Wszelkie problemy techniczne pomoże Ci rozwiązać serwis techniczny sprzedawcy.
- Nie próbuj samodzielnie rozmontowywać ani naprawiać pojazdu.
- Nie pozostawiaj akumulatora w pobliżu ognia lub źródeł ciepła.
- Unikaj używania zużytych, wadliwych i/lub nieoryginalnych akumulatorów.
- Nie siadaj na produkcie podczas jazdy ani na postoju.
- W przypadku gdy użytkownik zamierzający korzystać z produktu nie zna zasad dotyczących kierowania tego typu pojazdami, zaleca się, aby, przed rozpoczęciem korzystania z hulajnogi, osoba dorosła poinstruowała go odnośnie do:
 1. przyspieszania
 2. zwalniania
 3. hamowania
 4. podstawowych zasad jazdy

2. Skrócony przewodnik

- Przy pierwszym użyciu naładuj akumulator hulajnogi elektrycznej do 100% jego pojemności.
- Uaktywnij obwód elektryczny, na kilka sekund naciśnij przycisk zasilania, aby uruchomić hulajnogę.
- Sprawdź wskaźnik naładowania akumulatora: jeśli akumulator jest rozładowany, naładuj go przed jazdą. Hulajnoga elektryczna to urządzenie, które wymaga okresowego ładowania.
- Sprawdź ciśnienie w oponach (2,5 bara). Jeśli hulajnoga elektryczna nie jest w stanie pokonać co najmniej 60% deklarowanej liczby kilometrów lub osiąga prędkość maksymalną tylko w pierwszych 3 miesiącach użytkowania, prawdopodobne jest, że koła nie są dostatecznie napompowane. Wówczas konieczne będzie przywrócenie ciśnienia w oponach do zalecanej wartości.
- Ustaw hulajnogę elektryczną na płaskiej powierzchni.
- Połóż dłonie na kierownicy. Stań na podeście jedną stopą, a drugą delikatnie się odepchnij.



Układ przyspieszenia hulajnogi włącza się, gdy prędkość jazdy do przodu przekroczy 3 km/h.

Z uwagi na bezpieczeństwo początkowe ustawienie hulajnogi elektrycznej uniemożliwia start z pozycji zatrzymania.

- Gdy hulajnoga elektryczna zacznie się poruszać, umieść obie stopy na podeście i naciśnij manetkę przyspieszenia.
- Prowadząc hulajnogę elektryczną, podczas skręcania przechylaj ciało w kierunku jazdy i powoli skręcaj kierownicą.
- Aby zatrzymać hulajnogę elektryczną, zwolnij manetkę przyspieszenia, naciśnij hamulec elektroniczny lub dźwignię hamulca po lewej stronie kierownicy.
- Przed zejściem z hulajnogi elektrycznej należy ją całkowicie zatrzymać. Próbuąc zejść z hulajnogi elektrycznej podczas jazdy, narażasz się na ryzyko odniesienia obrażeń.
- Jeśli chcesz zmienić tryb prędkości, kliknij dwukrotnie przycisk włączania/wyłączania (przycisk B przedstawiony w rozdziale 5).
- Jeśli korzystasz z hulajnogi nocą lub w nieoświetlonych miejscach naciśnij jeden raz przycisk zasilania, aby włączyć światła, i miej na sobie kamizelkę odblaskową.

Dla własnego bezpieczeństwa zakładaj kask i nakolanniki, aby chronić się przed upadkami i urazami podczas nauki jazdy na hulajnodze elektrycznej.

Wszelkie ryzyko związane z nieużywaniem kasku lub innego wyposażenia ochronnego ponosi wyłącznie użytkownik hulajnogi.

3. Zawartość opakowania

Po złożeniu hulajnogi elektrycznej kierownicę należy zamocować za pomocą odpowiednich śrub.

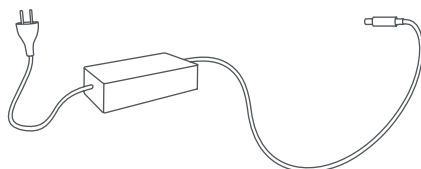
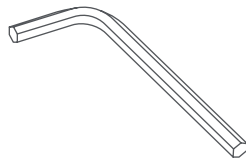

- Hulajnoga elektryczna
- Akcesoria:
 - Klucz imbusowy
 - 4 śruby + zaślepka do śrub
 - Adapter do pompowania opon
 - Hak
- Ładowarka

4. Opis produktu

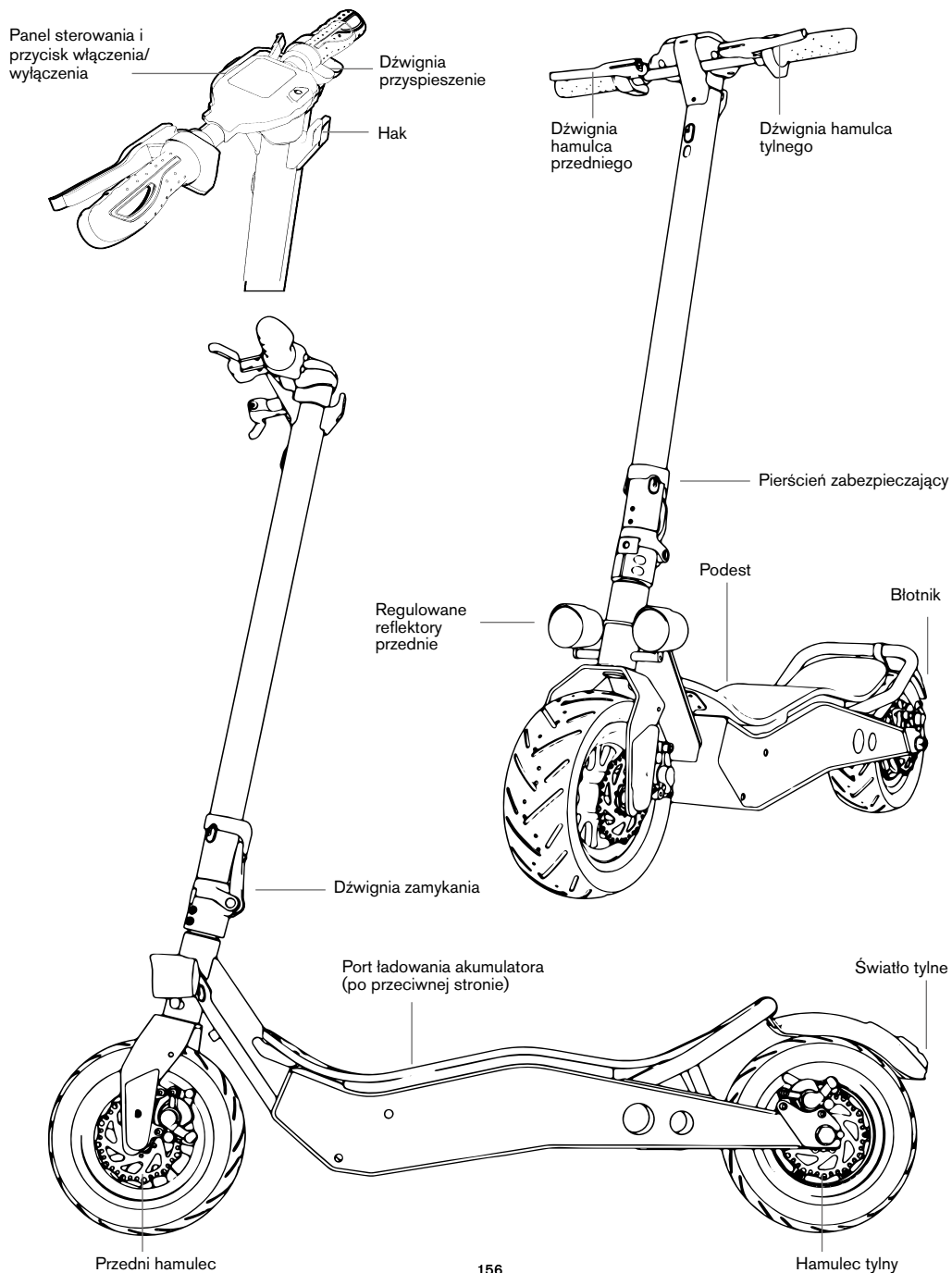

5. Informacje o elementach sterujących/Panel sterowania



Panel sterowania:

1. Prędkościomierz: wyświetla prędkość hulajnogi elektrycznej w czasie rzeczywistym oraz kody błędów
2. Poziom naładowania akumulatora: poziom naładowania akumulatora jest wskazywany przez 7 pasków.
3. ODO: Wyświetla całkowitą odległość
4. TRIP: Wyświetla dystans pojedynczej sesji
5. Wskazuje, że reflektory hulajnogi są włączone
6. Tryb SPORT: wskazuje tryb sportowy (maksymalna prędkość 25 km/h)
7. Tryb D: wskazuje tryb komfortowy (maksymalna prędkość 15 km/h)
8. Tryb ECO: wskazuje tryb oszczędzania energii (maksymalna prędkość 6 km/h)
9. Tempomat: wskazuje, że aktywna jest funkcja utrzymywania prędkości

Informacje o elementach sterujących:

- Przycisk zasilania (B): naciśnij i przytrzymaj ten przycisk, aby włączyć/wyłączyć hulajnogę elektryczną.
- Manetka przyspieszenia (A): używaj jej do uruchamiania hulajnowy elektrycznej i do przyspieszania.
- Hamulec (C): naciśnij i przytrzymuj wciśnięty, aby zahamować.
- Tryb jazdy: naciśnij dwukrotnie przycisk (B), aby wybrać tryb jazdy.
- Reflektor przedni i światło tylne: naciśnij jeden raz przycisk (B), aby je włączyć. Gdy światła są włączone, naciśnij ponownie przycisk (B), aby je wyłączyć.

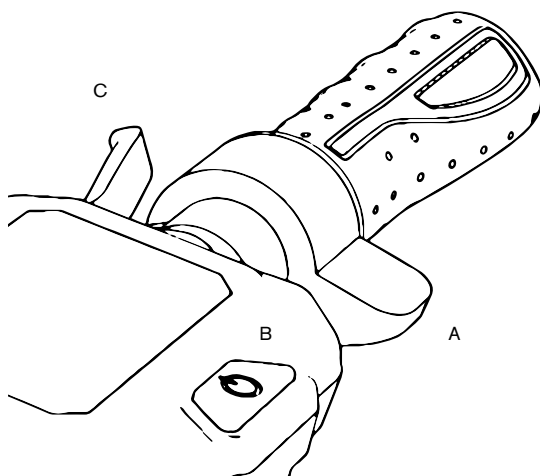

Układ przyspieszenia hulajnowy włącza się, gdy prędkość jazdy do przodu przekroczy 3 km/h.

6. Montaż i konfiguracja

Pojazd dostarczany jest w stanie złożonym, ze zdjętą kierownicą.

1. Otwórz podpórkę
2. Podnieś drążek kierownicy, ustaw dźwignię w pozycji zamykania i opuść pierścień zabezpieczający.
3. Zamontuj kierownicę na drążku (A)
4. Zamontuj hak (B), przybliżając go do drążka. Uważaj, aby dopasować go do otworów i włożyć śruby.
5. Włóż zewnętrzną śrubę do otworu znajdującego się pod panelem sterowania (C).
6. Dokręć śruby.
7. Zbliź i dopasuj plastikową płytkę do drugiego otworu/profilu panelu sterowania, a następnie włóż i dokręć śrubę (D).
8. Naładuj akumulator do 100% jego pojemności.
9. Wyreguluj mechanizm składania (E).
10. Wyreguluj układ hamulcowy (rozdział 8).
11. Sprawdź ciśnienie w oponach (powinno ono wynosić 2,5 bara).

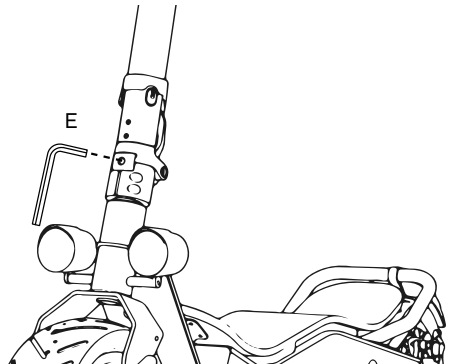
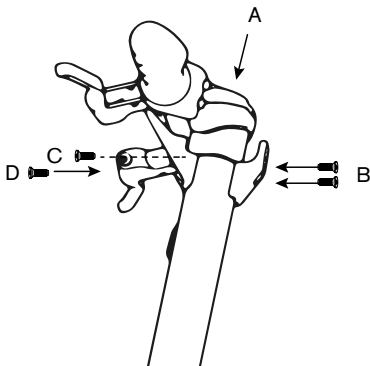

Jeśli dźwignia jest zbyt luźna podczas zamykania, dokręć przednią śrubę imbusową na tyle, aby zwiększyć siłę uchwytu zabezpieczającego.

7. Ładowanie i aktywacja akumulatora

Dostęp do akumulatora i jego aktywacja:

Aby uzyskać dostęp do akumulatora, podnieś podest.

W celu aktywowania obwodu elektrycznego naciśnij czerwony przycisk (patrz: zdjęcie).



Naładuj akumulator:

Przed rozpoczęciem ładowania hulajnogi elektrycznej upewnij się, że jest wyłączona.

- Wymij gumową wtyczkę z gniazda ładowania znajdującego się po prawej stronie pojazdu (A) i wsuń końcówkę adaptera (B).
- Podłącz drugą końcówkę przewodu zasilającego do gniazdka elektrycznego (C). Podczas ładowania lampka wskaźnika zmieni kolor na czerwony, a po całkowitym naładowaniu akumulatora zmieni kolor na zielony.

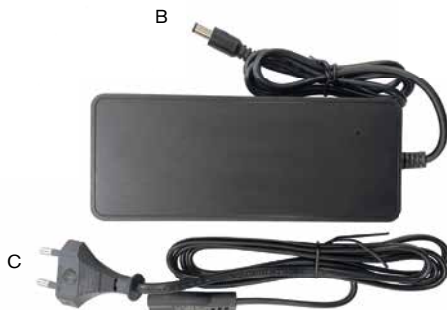

UWAGA

Akumulator dostarczonego urządzenia jest już do pewnego stopnia naładowany, jednak zaleca się ładowanie go od 6 do 8 godzin przed pierwszym użyciem.

Zaleca się również ładowanie go po każdym użyciu i przed rozpoczęciem przechowywania. Nie dopuść do całkowitego rozładowania akumulatora, aby uniknąć jego uszkodzenia.

Wymowanie akumulatora:

Odblokuj akumulator dostarczonymi kluczami, odłącz zasilanie i wyjmij go. Możliwe jest doładowanie akumulatora bezpośrednio za pomocą dostarczonej w komplecie ładowarki akumulatorowej, poprzez złącze umieszczone obok włącznika/wyłącznika.

8. Regulacja hamulców

Dźwignie hamulców

W razie potrzeby można wyregulować położenie dźwigni hamulca, wykorzystując element A (patrz: zdjęcie).

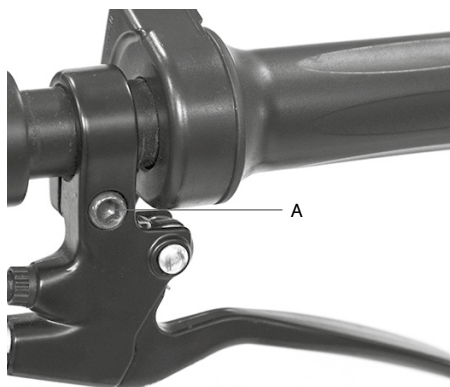

Regulacja zacisku hamulca

Wykorzystaj elementy B i C, aby dopasować zacisk hamulca do tarczy (patrz: zdjęcie). Aby wyregulować skok hamulca, zastosuj punkt D.

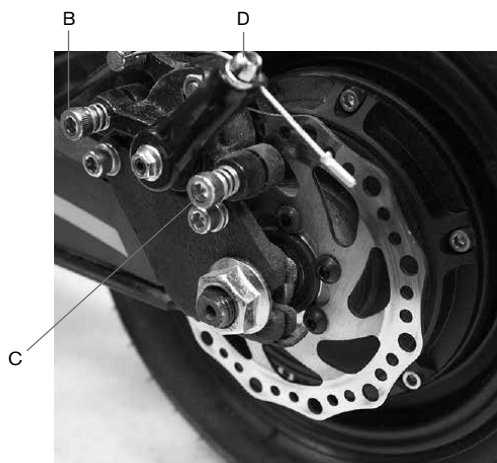

UWAGA

Po każdej regulacji dokręć nakrętkę śruby mocującej koła.

9. Maksymalny zasięg

Maksymalny zasięg zależy od kilku zmiennych. Są to:

Nawierzchnia: jazda po gładkiej nawierzchni pozwala pokonać większą odległość w porównaniu do jazdy po nierównych drogach i pochyłościach.

Waga użytkownika: im większa jest masa ciała użytkownika, tym krótsza będzie przejechana odległość niewymagająca doładowania. Temperatura: zbyt niska lub zbyt wysoka temperatura otoczenia ma wpływ na zasięg jazdy hulajnogą elektryczną.

Prędkość i styl jazdy: płynna, ciągła jazda umożliwi pokonanie większej odległości.

Przyspieszenie i manewrowanie znacznie zmniejszają zasięg. Niższa prędkość pozwala pokonać większą odległość.

Jeśli hulajnoga elektryczna nie jest w stanie pokonać co najmniej 60% deklarowanej liczby kilometrów lub osiąga prędkość maksymalną tylko w pierwszych 3 miesiącach użytkowania, prawdopodobne jest, że koła nie są dostatecznie napompowane. Wówczas konieczne będzie przywrócenie ciśnienia w oponach do zalecanej wartości (2,5 bara).

10. Przechowywanie i czyszczenie

Jeśli planujesz nieużywanie hulajnogi elektrycznej przez dłuższy czas lub odstawienie jej na okres zimowy, naładuj akumulator do 50% - 60% maksymalnego poziomu naładowania. Następnie, co 2-3 miesiące ponownie naładuj akumulator do poziomu 50% - 60%. Jeśli hulajnoga elektryczna nie jest używana codziennie, zaleca się przechowywanie jej w temperaturze otoczenia wynoszącej 15-25°C. Nie wystawiaj jej na działanie niskich (poniżej 0°C) i wysokich (powyżej 45°C) temperatur. Nie pozostawiaj hulajnogi na zewnątrz, ponieważ nie jest ona urządzeniem wodoodpornym.

Zabrudzoną hulajnogę elektryczną oczyszczaj wilgotną szmatką. Przed czyszczeniem upewnij się, że hulajnoga elektryczna jest wyłączona i zasłoń gniazdo ładowania, aby zapobiec uszkodzeniu elementów elektronicznych. Do czyszczenia hulajnogi nie używaj alkoholu, gazu, nafty ani innych żrących i lotnych rozpuszczalników chemicznych. Mogłyby to spowodować pogorszenie zarówno wyglądu hulajnogi, jak i uszkodzenie jej wewnętrznej konstrukcji. Do czyszczenia nie używaj pistoletów na wodę pod ciśnieniem ani bieżącej wody. Hulajnoga elektryczna nie jest urządzeniem wodoodpornym.

Nie wystawiaj jej na działanie deszczu ani wody, nie zanurzaj w wodzie i nie myj wodą.

11. Ostrzeżenia ogólne

- Przed każdym użyciem sprawdź hamulce, ciśnienie (powinno wynosić 2,5 bara), stan kół i manetkę przyspieszenia. Jeśli usłyszysz nietypowe dźwięki lub zauważysz jakiegokolwiek anomalie, zaprzestań używania produktu i skontaktuj się z działem pomocy technicznej sprzedawcy.
- Zabrania się dokonywania jakichkolwiek zmian w hulajnodze elektrycznej, które mogłyby wpłynąć na jej sprawność lub uszkodzić jej konstrukcję i przyczynić się do uszkodzeń.
- Pamiętaj, aby przed zaparkowaniem pojazd wyłączyć.
- Nie prowadź pojazdu w deszczu, śniegu lub we mgle.
- Chroni elementy elektryczne pojazdu przed kontaktem z wodą lub innymi płynami.
- Unikaj jazdy w pobliżu rzek lub jezior.
- Pilnuj, aby dzieci nie bawiły się pojazdem. Jeśli produkt jest używany przez dzieci lub w ich pobliżu, konieczne jest zwracanie szczególnej uwagi na ich zachowanie.
- Aby uzyskać informacje, wsparcie techniczne i pomoc, skontaktuj się ze sprzedawcą.

Instrukcje dotyczące zachowania podczas jazdy

- Nie używaj telefonu ani nie słuchaj muzyki podczas jazdy na hulajnodze elektrycznej.
- Jedź tylko wtedy, gdy naturalne oświetlenie zapewnia dostateczną widoczność, gwarantując bezpieczeństwo jazdy. W przypadku niekorzystnych warunków oświetleniowych pamiętaj o włączeniu świateł hulajnogi elektrycznej i założeniu kamizelki odblaskowej.
- Podczas jazdy zawsze trzymaj kierownicę obiema rękami.
- Jedź, stojąc wygodnie i bezpiecznie obiema stopami na podeście.
- Nie rozpraszaj się podczas jazdy i zawsze patrz przed siebie.
- Podczas jazdy utrzymuj prędkość, przy której możesz bezpiecznie zahamować.
- Zaczynaj hamować wystarczająco wcześniej, aby bezpiecznie pokonać przeszkody, zakręty i obszary o zróżnicowanej nawierzchni. Pamiętaj, aby zwolnić manetkę przyspieszenia przed rozpoczęciem hamowania.
- Nie ścigaj się z innymi kierowcami.
- Zachowaj minimalną, bezpieczną odległość od innych pojazdów, równą 5 m.

12. Nauka jazdy na hulajnodze

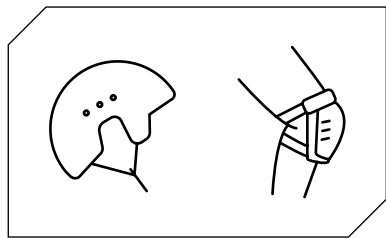

Przed jazdą na hulajnodze elektrycznej postępuj zgodnie z odnośnymi instrukcjami bezpieczeństwa.

Używaj zatwierdzonych akcesoriów, takich jak kaski i nakolanniki.

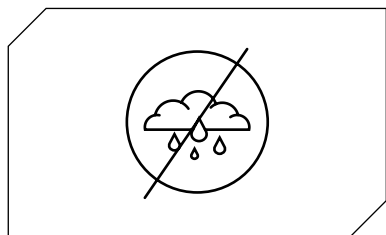

Nie używaj hulajnogi elektrycznej w deszczu.

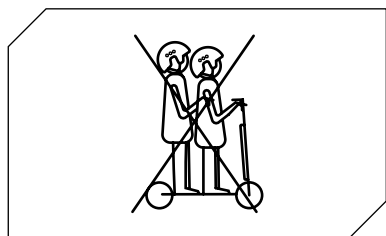

Z hulajnogi elektrycznej nie może korzystać jednocześnie więcej niż jedna osoba.

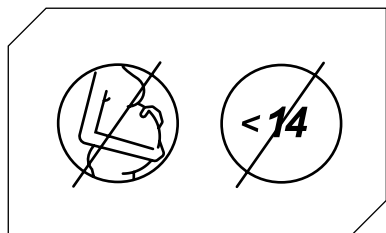

Dzieci w wieku poniżej 14 lat* i kobiety w ciąży nie mogą używać tej hulajnogi elektrycznej.

*We Włoszech sprawa jest obecnie regulowana ustawą L 27/12/2019 nr 160

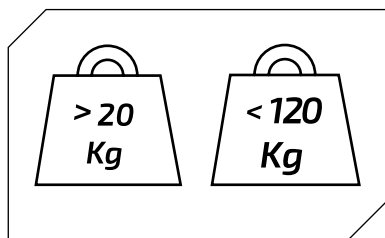

Minimalna dozwolona masa ciała użytkownika tej hulajnowy elektrycznej wynosi 20 kg.

Maksymalna dozwolona masa ciała użytkownika tej hulajnowy elektrycznej wynosi 120 kg.

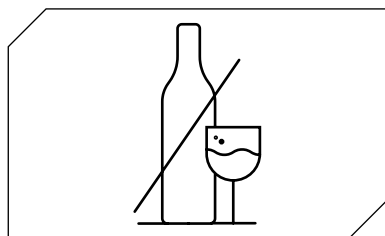

Nie używaj hulajnowy elektrycznej po wypiciu alkoholu i/lub po zażyciu lekarstw.



Nie używaj telefonu ani nie słuchaj muzyki podczas jazdy na hulajnodze elektrycznej.

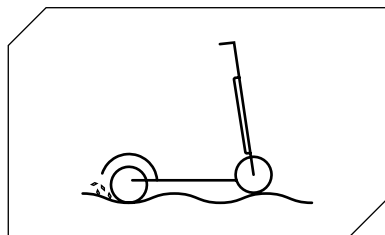

Jedź ostrożnie szczególnie po nierównościach i schodach, piaszczystym podłożu, przez kałuże, gdy jest mróz, śnieg, w nieoświetlonych miejscach i w nocy, lub na mokrej nawierzchni

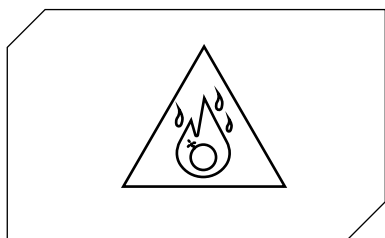

Nie używaj hulajnogi elektrycznej w niebezpiecznych obszarach, w obecności łatwopalnych i/lub wybuchowych substancji, cieczy i/lub zanieczyszczeń.

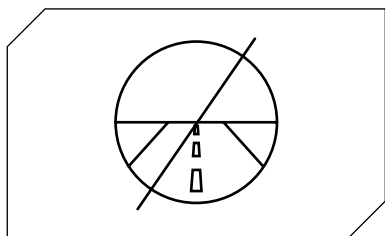

Ta hulajnoga elektryczna nie jest przeznaczona do jazdy po szosach i autostradach. Zapoznaj się z dekretem ustawodawczym obowiązującym w miejscu Twojego zamieszkania, aby dowiedzieć się, gdzie można jeździć na hulajnodze elektrycznej.

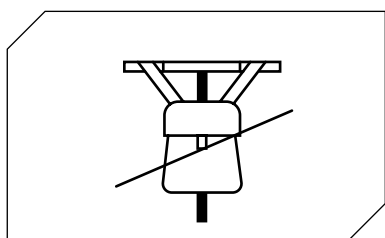

Nie umieszczaj ciężkich przedmiotów na kierownicy.

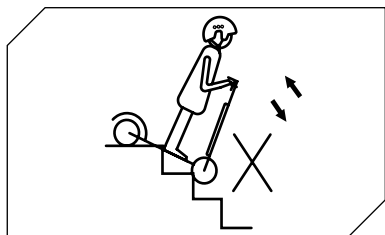

Nie wjeżdżaj i nie zjeżdżaj po schodach na hulajnodze elektrycznej.

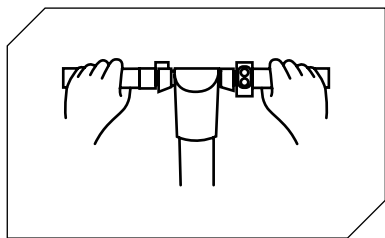

Zawsze jeźdź, trzymając obie ręce na kierownicy.

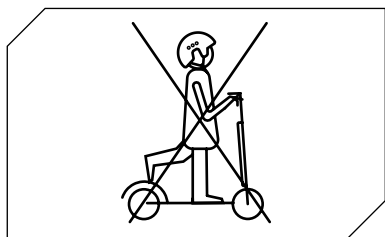

Nigdy nie jeźdź na hulajnodze, trzymając tylko jedną stopę na podeście.

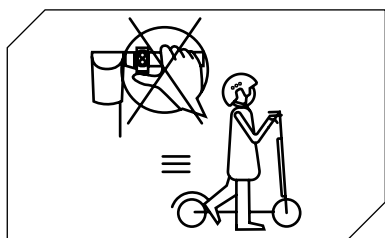

Gdy prowadzisz hulajnogę elektryczną obok siebie, nie naciskaj manetki przyspieszenia.

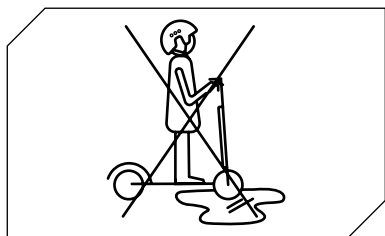

Nie jeźdź na hulajnodze elektrycznej po kałużach i mokrych nawierzchniach.

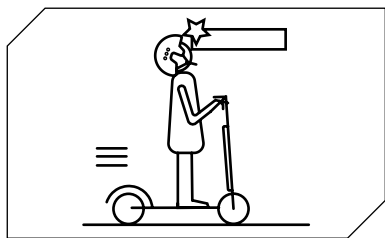

Uważaj na głowę podczas przejeżdżania pod zadaszeniami, bramami itp.

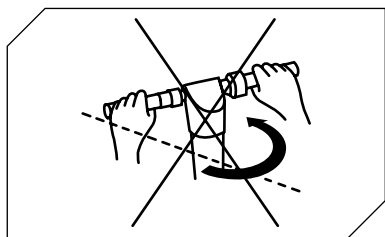

Podczas jazdy z najwyższą dozwoloną prędkością nie kręć gwałtownie kierownicą.

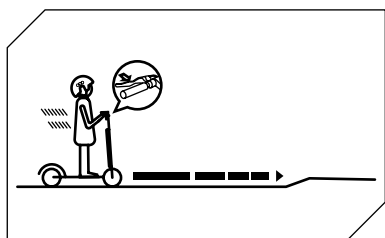

Zacznij hamować wystarczająco wcześniej, aby bezpiecznie pokonać przeszkody, zakręty i obszary o zróżnicowanej nawierzchni. Pamiętaj, aby zwolnić manetkę przyspieszenia przed rozpoczęciem hamowania.

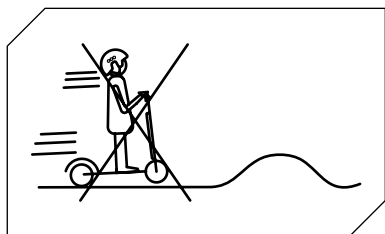

Nie pokonuj z największą dozwoloną prędkością żadnych przeszkód: na przykład schodów, krawężników, wybojów.

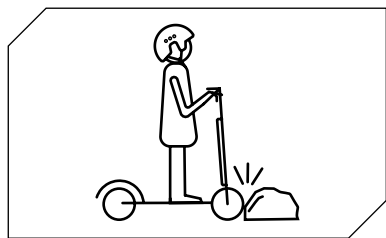

Nie uderzaj kołami w przeszkody.

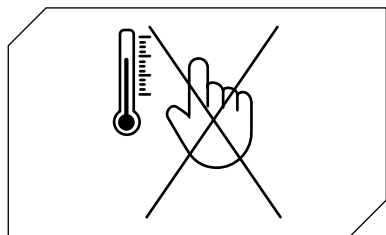

Nie dotykaj silnika bezpośrednio po zakończeniu jazdy, może on być mocno rozgrzany.

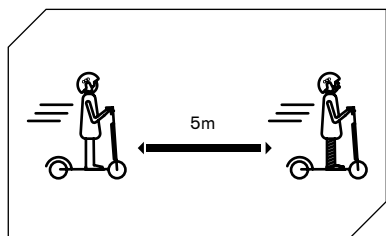

Zachowaj minimalną, bezpieczną odległość od innych pojazdów, równą 5 m.

13. Akumulator (ostrzeżenia)

Upewnij się, że hulajnoga elektryczna, ładowarka i gniazdo ładowania są suche.

Gdy akumulator hulajnogi elektrycznej jest w pełni naładowany, dioda LED na ładowarce zmienia kolor z czerwonego (ładowanie) na zielony (ładowanie zakończone).

Używaj tylko oryginalnej ładowarki. Nieoryginalne ładowarki mogą spowodować uszkodzenie pojazdu i przyczynić się do powstania innych zagrożeń.

Akumulatora hulajnogi elektrycznej nie można ładować przez długi czas. Przeładowanie akumulatora skraca jego żywotność i stwarza inne potencjalne zagrożenia.

Hulajnogę elektryczną należy ładować w suchym miejscu, z dala od materiałów łatwopalnych (takich jak materiały wybuchowe), najlepiej w temperaturze wewnątrz pomieszczenia wynoszącej 15-25°C, ale nigdy poniżej 0°C lub powyżej + 45°C.

Nie ładuj akumulatora hulajnogi w miejscu narażonym na bezpośrednie działanie promieni słonecznych ani w pobliżu ognia.

Nie ładuj akumulatora hulajnogi elektrycznej tuż po jej użyciu. Przed ładowaniem akumulatora odczekaj godzinę, aż hulajnoga elektryczna się schłodzi.

Podczas ładowania nigdy nie pozostawiaj hulajnogi elektrycznej bez nadzoru. Ryzyko pożaru. Nigdy nie wkładaj do gniazda ładowania prądem stałym żadnych metalowych przedmiotów.

Aby prawidłowo konserwować i obchodzić się z akumulatorem, przeczytaj powyższe części instrukcji dotyczące jego ładowania i przechowywania. Aby nie dopuścić do przegrzania akumulatora, przechowuj hulajnogę elektryczną z dala od otwartego ognia lub innych źródeł ciepła. Nie narażaj hulajnogi elektrycznej na działanie ujemnych temperatur. Zbyt wysokie lub zbyt niskie temperatury otoczenia mogą spowodować rozładowanie się akumulatora.

Unikaj całkowitego rozładowania akumulatora, aby nie skrócić jego żywotności, zarówno pod względem zasięgu jazdy, jak i czasu pracy.

Najlepiej jest zacząć ładować akumulator, gdy nie jest on jeszcze całkowicie rozładowany. W taki sposób przedłuża się żywotność akumulatora. Gdy poziom naładowania akumulatora jest zbyt niski, nie można kontynuować jazdy. Mogłoby to narazić kierowcę na utratę kontroli nad pojazdem lub upadek.

Pamiętaj o konieczności ładowania akumulatora w regularnych odstępach czasu, nawet jeśli hulajnoga elektryczna przez dłuższy czas nie jest używana. Zapobiegnie to uszkodzeniu akumulatora związanemu z utrzymującym się w nim przez dłuższy czas zbyt niskim napięciem.

Środki ostrożności dotyczące obchodzenia się z akumulatorem:

W ogniwach litowo-jonowych, z jakich składa się akumulator, zachodzą procesy chemiczne, w których biorą udział toksyczne pierwiastki niebezpieczne dla zdrowia ludzi oraz środowiska. Nie jedź hulajnogą elektryczną, jeśli akumulator emituje nietypowy zapach lub nadmierne ciepło. Nie utylizuj hulajnogi elektrycznej ani akumulatora razem z odpadami pochodzącymi z gospodarstwa domowego. Za utylizację sprzętu elektrycznego, elektronicznego oraz akumulatorów zgodnie ze wszystkimi obowiązującymi przepisami odpowiedzialny jest wyłącznie ich użytkownik końcowy.

Nie wolno:

otwierać ani demontować akumulatora, narażać na uderzenia, rzucać nim, przebijać ani przyklejać do niego żadnych przedmiotów; dotykać wycieków z akumulatora, ponieważ zawierają one niebezpieczne dla zdrowia ludzi związki chemiczne; pozwalać, aby dzieci lub zwierzęta dotykały akumulatora;

nadmiernie ładować, nadmiernie rozładowywać ani dopuszczać do zwarcia akumulatora; zanurzać akumulatora w wodzie lub narażać go na kontakt z wodą czy innymi płynami; narażać akumulatora na działanie zbyt wysokich lub zbyt niskich temperatur;

pozostawiać akumulatora w środowisku zawierającym wybuchowe gazy lub płomień;

narażać na działanie deszczu lub bezpośrednią ekspozycję słoneczną, pozostawiać akumulatora wewnątrz rozgrzanego samochodu, wystawionego na bezpośrednie działanie światła słonecznego;

demontować lub ponownie montować akumulatora;

przenosić lub przechowywać akumulatora razem z metalowymi przedmiotami, takimi jak spinki do włosów, naszyjniki itp.; nie wolno prowadzić hulajnogi elektrycznej podczas jej ładowania;

używać ładowarki innej niż oryginalna.

14. Odpowiedzialność

Użytkownik jest zobowiązany do korzystania z hulajnogi elektrycznej z najwyższą starannością i w pełnej zgodności z obowiązującymi przepisami dotyczącymi użytkowania, obsługi i jazdy hulajnogą elektryczną, które, przykładowo, są określone we włoskim dekrete ustawodawczym nr 285/1992 („Kodeks drogowy”).

Użytkownik jest również zobowiązany do utrzymywania hulajnogi elektrycznej w czystości oraz w idealnym stanie sprawności i konserwacji; do rzetelnego przeprowadzania kontroli bezpieczeństwa, za które jest odpowiedzialny, zgodnie z opisem w sekcji ostrzeżenia i zalecenia, a także do przechowywania całej dokumentacji dotyczącej konserwacji hulajnogi elektrycznej.

Użytkownik musi dokładnie upewnić się, że warunki atmosferyczne będą całkowicie bezpieczne dla jazdy na hulajnodze elektrycznej. Na wypadek niekorzystnych warunków pogodowych i/lub intensywnego ruchu zalecamy ograniczanie prędkości i zachowanie odpowiedniej drogi hamowania.

Hulajnoga elektryczna może być użytkowana wyłącznie przez kierowców, którzy ukończyli czternaście lat*. Młodzież poniżej 18 roku życia musi stosować odpowiednie kaski ochronne. Młodzieży poniżej 18 roku życia zaleca się korzystanie z hulajnogi elektrycznej pod nadzorem osoby dorosłej.

W przypadku wadliwego działania produktu z przyczyn niewynikających z niewłaściwego zachowania kierowcy prosimy o kontakt z centrum serwisowym na stronie **www.ducatiurbanemobility.it**

*We Włoszech sprawa jest obecnie regulowana ustawą L 27/12/2019 nr 160

15. Codzienna konserwacja i pielęgnacja

Czyszczenie i przechowywanie

▪ Jeśli na korpusie hulajnogi elektrycznej widoczne są plamy, zetrzyj je wilgotną szmatką. Jeśli plamy się utrzymują, nałóż na nie pastę do zębów, następnie szczoteczką do zębów usuń plamy, po czym wytrzyj oczyszczony obszar wilgotną szmatką. Jeśli na plastikowych elementach pozostają zarysowania, usuń je, używając papieru ściernego lub innego podobnego materiału. Uwagi: Aby uniknąć poważnych uszkodzeń, do czyszczenia hulajnogi elektrycznej nie używaj alkoholu, benzyny, nafty ani żrących lub lotnych rozpuszczalników chemicznych. Nie myj hulajnogi elektrycznej strumieniem wody pod wysokim ciśnieniem. Podczas czyszczenia upewnij się, że hulajnoga elektryczna jest wyłęczona, kabel ładujący odłączony, a gumowa zaślepka zamknięta. W przeciwnym przypadku wypływ wody może spowodować porażenie prądem lub inne poważne problemy. Nieużywaną hulajnogę elektryczną przechowuj wewnątrz pomieszczenia, w suchym i chłodnym miejscu. Nie przechowuj jej na zewnątrz pomieszczeń przez dłuższy czas. Nadmierne oddziaływanie światła słonecznego, przegrzanie i zbyt niskie temperatury przyspieszają starzenie się opon i wpływają negatywnie na żywotność hulajnogi elektrycznej oraz jej akumulatora.

▪ Sprawdź hamulce i ich regulację.

▪ Sprawdź ciśnienie w oponach (zalecane wartości wytłoczone są na boku opony).

1. Nie używaj akumulatorów innych modeli lub marek, ponieważ mogą one stanowić istotne zagrożenie dla bezpieczeństwa.

2. Nie demontuj, nie zginiataj ani nie przebijaj akumulatora. Nie dotykaj styków akumulatora. Nie demontuj ani nie przekuwaj jego zewnętrznej obudowy. Nie narażaj na kontakt z wodą ani ogniem, nie wystawiaj na działanie temperatur powyżej 50°C (w tym źródeł ciepła takich jak piece, grzejniki itp.). Nie dopuszczaj do zetknięcia się metalowych przedmiotów ze stykami akumulatora, gdyż grozi to zwarciami, obrażeniami ciała lub śmiercią.

3. Przedostanie się wody do akumulatora może spowodować uszkodzenie obwodów wewnętrznych, stworzyć zagrożenie pożarem lub wybuchem. Jeśli nie masz pewności, czy do akumulatora nie dostała się woda, natychmiast przerwij jego użytkowanie, zwróć go do serwisu posprzedażnego w celu zlecenia dokonania przeglądu.

4. Aby uniknąć potencjalnego uszkodzenia lub pożaru, do ładowania akumulatora używaj wyłącznie oryginalnego zasilacza.

5. Niewłaściwa utylizacja zużytych akumulatorów przyczynia się do poważnego zanieczyszczenia środowiska naturalnego. Przestrzegaj lokalnych przepisów dotyczących utylizacji akumulatorów. Aby chronić środowisko naturalne, ściśle przestrzegaj wszelkich przepisów dotyczących utylizacji akumulatorów.

6. Po każdym użyciu hulajnogi całkowicie naładuj akumulator, aby przedłużyć jego żywotność. Nie przechowuj akumulatora w środowisku o temperaturze powyżej 50° C lub poniżej -20°C (na przykład nie zostawiaj hulajnogi elektrycznej ani akumulatora w samochodzie przez dłuższy czas narażonych na bezpośrednie działanie promieni słonecznych). Nie wrzucaj akumulatora do ognia, ponieważ może to doprowadzić do awarii, przegrzania, a nawet pożaru. Jeśli nie planujesz używać hulajnogi przez okres dłuższy niż 30 dni, naładuj akumulator do 50/60% jego maksymalnej pojemności i przechowuj go w suchym i chłodnym miejscu. Pamiętaj, aby ładować akumulator co 60 dni, aby uchronić go przed uszkodzeniami nieobjętymi ograniczoną gwarancją. Aby przedłużyć żywotność akumulatora, zawsze ładuj go, zanim całkowicie się wyczerpie.

Uwaga: po pełnym naładowaniu akumulatora hulajnoga elektryczna będzie zdolna do jazdy przez 120-180 dni..

Uszkodzenia spowodowane zbyt długim okresem braku ładowania są nieodwracalne i nie są objęte ograniczoną gwarancją. Uszkodzonego akumulatora nie można ponownie ładować (zabrania się zlecenia demontażu akumulatora niewykwalifikowanym osobom, ponieważ może to doprowadzić do porażenia prądem, zwarcia lub nawet poważnego zagrożenia bezpieczeństwa).

16. Dane techniczne

Informacje ogólne

Rama	Stal stopowa o wysokiej wytrzymałości
Prędkość	ECO: <= 6 km/h D: = 20 km/h SPORT: = 25 km/h (prędkość maksymalna)*
Maksymalne nachylenie	15% (z zastrzeżeniem różnic w zależności od wagi kierowcy, warunków drogowych i temperatury otoczenia)
Hamulce	Podwójny przedni i tylny hamulec tarczowy
Silnik	500W
Opony	11 110/50-6,5" bezdętkowe opony przednia i tylna
Zabezpieczenie przed niskim napięciem	31V +/- 0.5V
Ograniczenie prądu	18A
Typ silnika	Silnik bezszczotkowy
Maksymalna waga kierowcy	120kg
Kierowcy	W wieku od 14 lat: obowiązek używania kasku i ochraniaczy**. Sprawdź przepisy obowiązujące w Twoim kraju.
Temperatura pracy	0°C / 45°C
Poziom ochrony	IPX4
Czas ładowania	Około 6/7 godzin
Zasięg	Do 35 km (może ulec zmianie w zależności od wagi kierowcy, warunków drogowych i temperatury)

*W Szwajcarii, zgodnie z obowiązującymi przepisami, dopuszczalna prędkość na poziomie 6-15-20 km/h.

**We Włoszech sprawa jest obecnie regulowana ustawą L 27/12/2019 nr 160

Układ elektryczny

Silnik	500 W Bezsztotkowy
Wyświetlacz	Wyświetlacz LED 3,5"
Akumulator	36V 10.4Ah 374Wh
Światła	Światła LED przednie i tylne Ładowarka
Ładowarka	Standard UE DC2.1

Wymiary

Masa netto	27kg
Masa brutto	31kg
Wymiary produktu po rozłożeniu	1180 x 473 x 1212mm
Wymiary produktu po złożeniu	1180 x 473 x 510mm
Wymiary opakowania	1195 x 260 x 520mm

17. Rozwiązywanie problemów

Testy do wykonania:

- Po ewentualnym upadku sprawdź, czy manetka przyspieszenia działa prawidłowo. W tym celu kilkakrotnie przyspiesz i zwolnij.
- Od czasu do czasu sprawdzaj, czy hamulce działają prawidłowo. W tym celu przesunij pojazd, popychając go ręcznie i gwałtownie zahamuj, aby upewnić się, że reaguje na polecenia.
- Sprawdź, czy wszystkie elementy pojazdu są na swoich miejscach i są dobrze zamocowane.
- Sprawdź stan zużycia opon i ciśnienie w oponach.
- Sprawdź, czy nie są zużyte hamulce i linki.

Błąd	Przyczyna	Rozwiązanie
Silnik nie działa	Akumulator nie jest podłączony. Akumulator jest rozładowany. Problem elektryczny	Sprawdź złącze zasilania Naładuj akumulator Poproś swojego sprzedawcę o pomoc techniczną.
Tylne koło nie obraca się	Nieprawidłowe działanie hamulców	Wyreguluj hamulce
Silnik zatrzymuje się podczas pracy	Przegrzanie silnika	Zwolnij manetkę przyspieszenia i poczekaj, aż silnik się ochłodzi
Po naładowaniu pojazd wyłącza się	Akumulator jest uszkodzony	Poproś swojego sprzedawcę o pomoc techniczną
Pojazd nagle zatrzymuje się podczas jazdy	Uszkodzone przewody zasilające i sterujące	Poproś swojego sprzedawcę o pomoc techniczną
Akumulator nie ładuje się lub hulajnoga elektryczna nie włącza się	Problemy z połączeniem Uszkodzony/rozładowany akumulator Problemy z ładowarką	Poproś swojego sprzedawcę o pomoc techniczną Poproś swojego sprzedawcę o pomoc techniczną Wymień ładowarkę

18. Tabela kodów błędów

Kod błędu	Wskazania
E.1	Usterka silnika
E.2	Błąd sygnału jednostki sterującej
E.3	Awaria manetki przyspieszenia
E.4	Usterka układu półprzewodnikowego jednostki sterującej
E.5	Błąd fazy/prądu
E.6	Usterka układu stabilizacji prądu
E.7	Błąd napięcia akumulatora
E.8	Nieprawidłowe działanie dźwigni hamulca



Gdy manetka przyspieszenia jest przytrzymywana nieruchomo przez kilka sekund w celu utrzymania stałej prędkości, automatycznie włączy się funkcja tempomatu, nawet po zwolnieniu manetki. Aby wyłączyć tempomat, wystarczy ponownie nacisnąć manetkę przyspieszenia lub dźwignię hamulca.



Sprawdź poziom naładowania akumulatora przy nieruchomym pojeździe.



UWAGA

Postępowanie z urządzeniem elektrycznym lub elektronicznym po zakończeniu jego eksploatacji (dotyczy wszystkich krajów Unii Europejskiej i innych europejskich systemów zbiórki selektywnej)

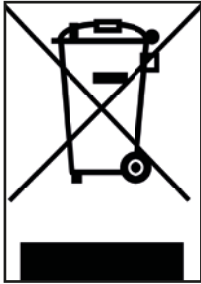

Ten symbol na produkcie lub opakowaniu oznacza, że produkt nie powinien być traktowany jako zwykły odpad z gospodarstwa domowego, ale powinien zostać oddany do punktu zbiórki zajmującego się recyklingiem sprzętu elektrycznego i elektronicznego.

Zapewniając prawidłową utylizację tego produktu, zapobiegiesz potencjalnym negatywnym konsekwencjom dla środowiska i zdrowia. Recykling materiałów pomaga chronić zasoby naturalne.

Bardziej szczegółowe informacje na temat utylizacji tego produktu można uzyskać w urzędzie gminy, lokalnej firmie zajmującej się utylizacją odpadów lub w punkcie sprzedaży, w którym został on zakupiony.

Nigdy nie utylizuj produktów elektrycznych i elektronicznych razem z odpadami z gospodarstwa domowego. Należy je poddać odpowiedniemu segregowaniu, które przeprowadzane jest:

- 1) bezpośrednio, w miejskich punktach zbiórki (zwanymi również wyspami ekologicznymi) lub, pośrednio, w punktach zbiórki będących pod zarządem gminy (jeśli takie istnieją);
- 2) bezpośrednio w punktach sprzedaży nowego sprzętu elektrycznego i elektronicznego.

W takich punktach można pozostawić produkty elektryczne i elektroniczne o małych rozmiarach (o najdłuższym boku mniejszym niż 25 cm), natomiast produkty większe mogą być tam dostarczone w trybie 1 za 1, tzn. pozostawiasz stary produkt przy zakupie nowego.

W przypadku nielegalnej utylizacji sprzętu elektrycznego lub elektronicznego mogą zostać zastosowane kary przewidziane w obowiązujących przepisach dotyczących ochrony środowiska (zgodnie z ustawodawstwem włoskim, konieczne jest sprawdzenie przepisów obowiązujących w kraju użytkowania/utylizacji pojazdu).

Jeśli produkty elektryczne lub elektroniczne zawierają baterie lub akumulatory, należy je wyjąć i poddać zbiórce selektywnej.



Postępowanie z wyczerpanymi bateriami (dotyczy wszystkich krajów Unii Europejskiej i innych europejskich systemów zbiórki selektywnej)



Ten symbol na produkcie lub opakowaniu oznacza, że baterii/akumulatora nie wolno usuwać wraz z odpadami z gospodarstwa domowego. Na akumulatorach niektórych typów ten symbol może być używany w połączeniu z symbolem pierwiastka chemicznego.

Jeśli akumulator zawiera więcej niż 0,0005% rtęci lub 0,004% ołowiu, wówczas umieszczany jest symbol chemiczny rtęci (Hg) lub ołowiu (Pb).

Zapewniając prawidłową utylizację akumulatorów, pomagasz zapobiegać potencjalnym negatywnym konsekwencjom dla środowiska naturalnego i zdrowia ludzkiego, które w przeciwnym razie mogłyby wynikać z niewłaściwego postępowania z odpadami. Recykling materiałów pomaga chronić zasoby naturalne. Produkty, które ze względów bezpieczeństwa, wydajności lub ochrony danych wymagają stałego połączenia z wewnętrzną baterią/akumulatorem, mogą być wymienione tylko przez wykwalifikowanych pracowników działu serwisowego.

Dostarcz produkt pod koniec okresu jego eksploatacji do punktu zbiórki zajmującego się utylizacją sprzętu elektrycznego i elektronicznego: dzięki temu zostaną prawidłowo usunięte również wewnętrzne elementy akumulatora.

Bardziej szczegółowe informacje na temat utylizacji wyczerpanej baterii lub akumulatora, lub wyeksploatowanego urządzenia można uzyskać w urzędzie gminy, w lokalnej firmie zajmującej się utylizacją odpadów albo w punkcie sprzedaży, w którym dokonano zakupu.

Na podstawie włoskiego dekretu ustawodawczego 49/2014 produkt podlega przepisom dotyczącym postępowania ze sprzętem elektrycznym i elektronicznym oraz zbiórce selektywnej.

OSTRZEŻENIA

Przed rozpoczęciem korzystania z produktu dokładnie zapoznaj się z treścią instrukcji obsługi.

Nazwa produktu: CROSS-E

Typ produktu: Hulajnoga elektryczna

Rok produkcji: 2020



Uwaga:

- Do ładowania niniejszej hulajnogi elektrycznej używaj **WYŁĄCZNIE** dostarczonej ładowarki oznaczonej symbolem ZH42V1.7ALi, o napięciu wyjściowym: 41,5 V dla prądu 1,7 A.
- Korzystanie z ładowarki innego typu niesie ze sobą ryzyko uszkodzenia produktu oraz może stanowić zagrożenie dla użytkownika.
- Nigdy nie ładuj pojazdu bez nadzoru.
- Czas ładowania pojazdu nie powinien przekraczać czterech godzin. Przerwij ładowanie po czterech godzinach.
- Urządzenie może być ładowane wyłącznie w temperaturze otoczenia od 0°C do +45°C.
- W przypadku ładowania w niższych lub wyższych temperaturach istnieje ryzyko, że akumulator będzie mniej wydajny, co może spowodować uszkodzenie produktu i przyczynić się do obrażeń ciała użytkownika.
- Produkt może być używany wyłącznie przy temperaturach otoczenia od -10°C do +45°C.
- W przypadku używania hulajnogi elektrycznej przy niższych lub wyższych temperaturach istnieje ryzyko, że akumulator będzie mniej wydajny, co może spowodować uszkodzenie urządzenia i przyczynić się do obrażeń ciała użytkownika
- Urządzenie należy przechowywać w temperaturze otoczenia od 0°C do +35°C (optymalna temperatura przechowywania to +25°C).
- Ładuj i przechowuj urządzenie w suchym, przestronnym miejscu, z dala od magazynowanych paliw (tj. wszelkich substancji łatwopalnych).
- Nie ładuj go w miejscu nasłonecznionym lub w pobliżu otwartego ognia.
- Nie ładuj hulajnogi tuż po jej użyciu. Przed ładowaniem poczekaj, aż urządzenie się schłodzi.
- Jeśli wyjeżdżasz na dłuższy czas, na przykład na wakacje, i powierzasz urządzenie osobom trzecim, pozostaw hulajnogę elektryczną częściowo naładowaną (20-50% naładowania). Urządzenie częściowo naładowane.
- Urządzenie jest często dostarczane w stanie częściowego naładowania. Pozostaw urządzenie w tym stanie aż do pierwszego wykorzystania.



Deklaracja zgodności

Niżej podpisana spółka: MT Distribution S.r.l.
Adres: Via Bargellino 10, 40012 Calderara di Reno (BO), Włochy

Poświadcza, że:

projekt i realizacja niniejszego produktu

Marka produktu	Ducati Scrambler
Nr modelu produktu:	CROSS-E
Rodzaj produktu:	Hulajnoga elektryczna

Jest zgodna z następującymi dyrektywami:

Dyrektywa maszynowa: 2006/42/WE; dyrektywa niskonapięciowa: 2014/35/UE; dyrektywa kompatybilności elektromagnetycznej: 2014/30/UE

Standardowe zabezpieczenia:

EN 14619:2015
EN 60335-1:2012+A11:2014/AC:2014
EN 60335-2-29:2004+A2:2010
EN 55014-1:2017,
EN 55014-2:2015,
EN IEC 61000-3-2:2019,
EN 61000-3-3:2013

Imię i nazwisko: Emanuele Summa

Stanowisko: Dyrektor

Firma: M.T. Distribution S.r.l.

Adres: Via Bargellino 10, 40012 Calderara di Reno (BO), Italia (Włochy)

Dnia: 28/04/2020

Emanuele Summa
Dyrektor

M.T. DISTRIBUTION SRL
Via Bargellino, 10 b/c
40012 CALDERARA DI RENO (BO)
Codice Fiscale: 011792840317
NOME COGNOME: QUALIFICA E
TIMBRO AZIENDALE

CROSS-E

elektrická koloběžka

Návod k použití

Děkujeme Vám, že jste si vybrali tento výrobek.

Pro informace, technickou podporu a servis se obraťte na Vašeho prodejce nebo navštivte webové stránky www.ducatiurbanemobility.it

1. Bezpečnostní pokyny
2. Rychlá příručka
3. Obsah balení
4. Popis výrobku
5. Popis ovladačů / Ovládací panel
6. Montáž a konfigurace
7. Nabíjení a aktivace baterie
8. Seřízení brzd
9. Dojezd
10. Skladování a čištění
11. Všeobecná varování
12. Řízení koloběžky
13. Baterie (Varování)
14. Odpovědnost
15. Každodenní údržba a péče
16. Technický list
17. Řešení problémů
18. Tabulka chybových kódů

1. Bezpečnostní pokyny

Před použitím výrobku si pozorně přečtěte následující pokyny. Uschovejte si tento návod pro budoucí použití nebo pro následující uživatele.

- Výrobce odmítá veškerou odpovědnost za škody způsobené nevhodným použitím výrobku nebo nedodržáním pravidel silničního provozu či pokynů uvedených v tomto návodu.
- Tato elektrická koloběžka není hračka. Musí být používána zodpovědně, pozorně a s ohledem na ostatní.
- Před použitím výrobku si prostudujte příslušné platné místní předpisy a důkladně je dodržujte. Pro zabránění nehodám se při řízení chovejte zodpovědně a dávejte pozor na ostatní osoby a případné překážky.
- Vždy používejte doporučené oděvy: neklouzavé rukavice, kolenní a loketní chrániče a nasadte si helmu.
- Osoba řídící tuto elektrickou koloběžku musí být schopna opřít obě nohy na zem a zároveň držet řídítka ve správné výšce.
- Při zastavování nebo parkování koloběžky se ujistěte, že je povrch hladký a bezpečný
- Maximální přípustné zatížení výrobku je 120 kg.
- Tento výrobek nesmí být používán současně více než jednou osobou.
- Nesprávné použití výrobku či nedodržení pokynů uvedených v tomto návodu může mít za následek vážné škody.
- Pro vyřešení technických problémů se obraťte na technický servis vašeho prodejce.
- Nepokoušejte se výrobek sami rozebírat či opravovat.
- Nenechávejte baterii v blízkosti ohně nebo zdrojů tepla.
- Nepoužívejte použité, vadné a / nebo neoriginální baterie.
- Během jízdy či po zastavení si nesedejte na výrobek.
- Uživatel, který nemá dostatečné zkušenosti s řízením tohoto typu výrobků, by měl být před prvním použitím vyškolen pro jeho řízení dospělou osobou, a to především co se týče následujících aspektů:
 1. Zrychlení
 2. Zpomalení
 3. Brzdění
 4. Základní pravidla řízení

2. Rychlá příručka

- Při prvním použití nabijte elektrickou koloběžku na 100 %.
- Pro zapnutí elektrického okruhu na několik vteřin stiskněte tlačítko zapínání.
- Zkontrolujte ukazatel baterie; pokud je baterie vybitá, před použitím ji nabijte. Elektrická koloběžka je zařízení, které pro svůj provoz vyžaduje pravidelné nabíjení.
- Zkontrolujte tlak pneumatik (2.5 bar). Pokud dojezd elektrické koloběžky nedosahuje nejméně 60 % deklarovaných kilometrů nebo během prvních 3 měsíců používání elektrická koloběžka nedosahuje maximální rychlosti, je pravděpodobné, že jsou pneumatiky znovu vyfouknuté. V tomto případě je nutné znovu nahustit pneumatiky dle uvedených pokynů.
- Umístěte elektrickou koloběžku na rovnou plochu
- Rukama uchopte řídítka. Jednou nohou vystupte na nášlap a druhou nohu použijte pro lehké odražení a zrychlení.



Akcelerátor se zapne poté, co rychlost jízdy překročí 3 km/h.

Z bezpečnostních důvodů je elektrická koloběžka z výroby nastavena tak, aby bylo zabráněno rozjezdu zastavené koloběžky

- Po rozjezdu elektrické koloběžky vystupte oběma nohama na nášlap a stiskněte akcelerátor.
- Při jízdě na elektrické koloběžce během zatáčení nakloňte tělo ve směru jízdy a mírně otáčejte řídítka.
- Pro zastavení elektrické koloběžky uvolněte akcelerátor, stiskněte elektronickou brzdu nebo páčku na levé straně řídítek.
- Před sestoupením nejdříve elektrickou koloběžku zcela zastavte. Pokus o sestoupení z elektrické koloběžky za jízdy může mít za následek zranění.
- Pro změnu rychlostního stupně dvakrát klikněte na tlačítko on /
- Při jízdě v noci nebo v tmavých místech jednou stiskněte tlačítko zapínání pro rozsvícení světel a používejte reflexní vestu.

Pro zaručení vaší bezpečnosti používejte helmu a kolenní chrániče, které vás ochrání před zraněním v případě pádu v období, kdy se elektrickou koloběžku učíte řídit.

Řidič nese veškerou odpovědnost za rizika spojená s nepoužíváním helmy či jiných ochranných prostředků.

3. Obsah balení

Sestavená elektrická koloběžka; řídítka musí být instalována za použití příslušných šroubů.

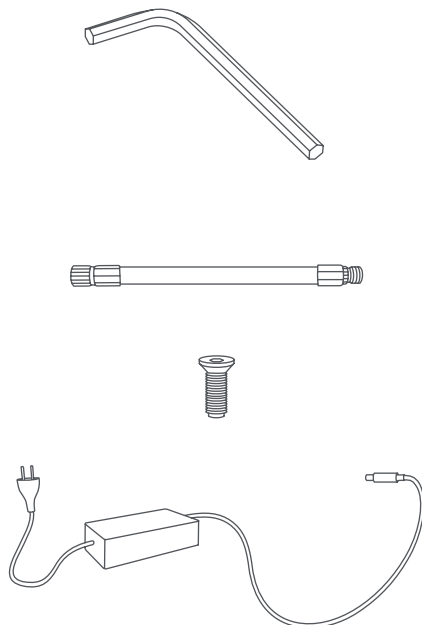

- Elektrická koloběžka
- Příslušenství:
 - Imbusový klíč
 - 4 šrouby + krycí destička na šrouby
 - Adaptér pro huštění pneumatik
 - Háček
- Nabíječka

4. Popis výrobku

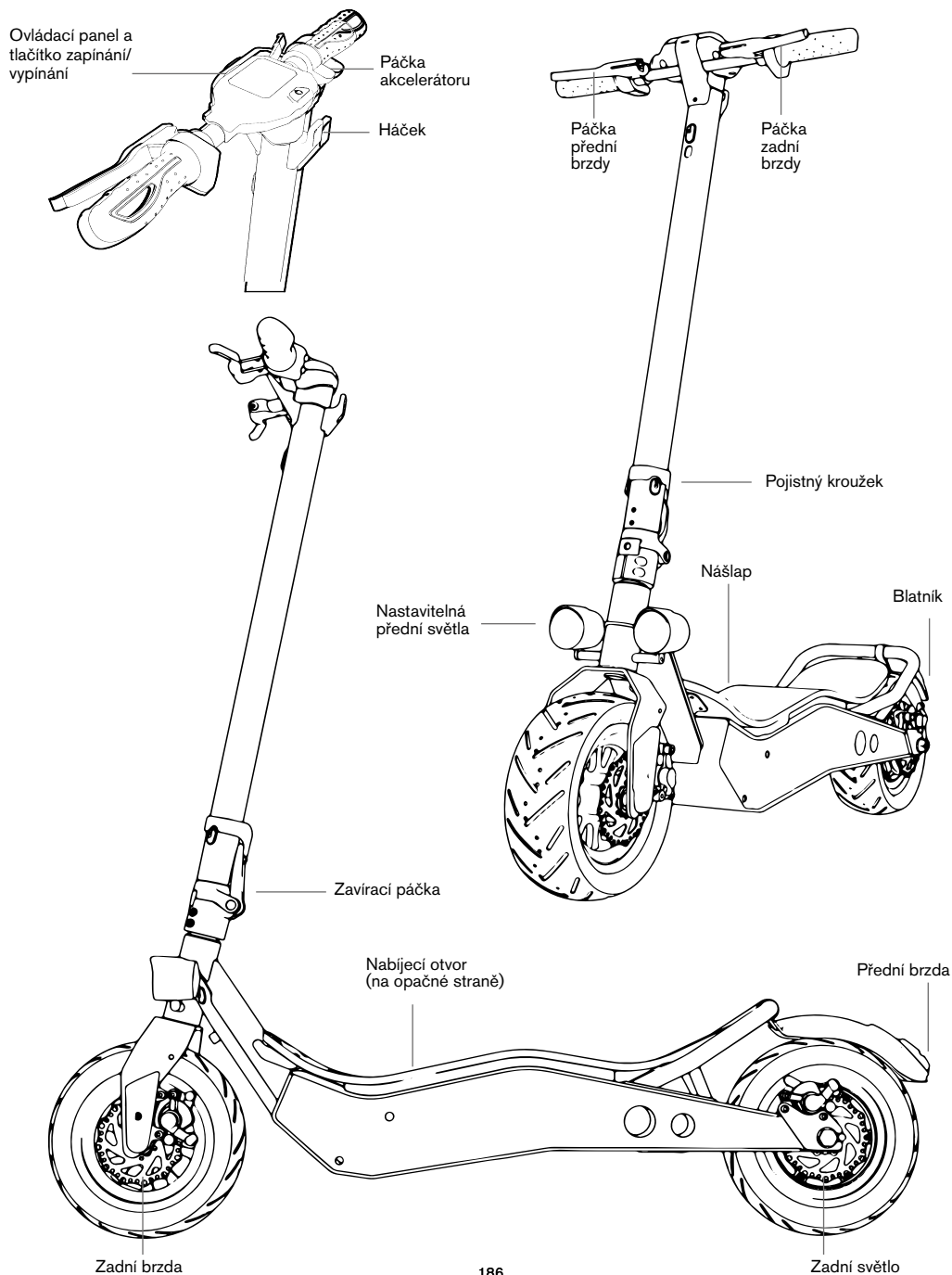

5. Popis ovladačů / Ovládací panel



Ovládací panel:

1. Rychloměr: ukazuje v reálném čase rychlost elektrické koloběžky a chybové kódy
2. Ukazatel stavu nabití baterie: stav nabití baterie je indikován 7 čárkami
3. ODO: ukazuje celkový počet ujetých kilometrů
4. TRIP: ukazuje aktuální (částečný) počet ujetých kilometrů
5. Indikuje, že jsou světla koloběžky rozsvícená
6. Režim SPORT: indikuje sportovní režim (maximální rychlost 25 km/h)
7. Režim D: indikuje komfortní režim (maximální rychlost 15 km/h)
8. Režim ECO: indikuje úsporný režim (maximální rychlost 6 km/h)
- 9 Tempomat: indikuje, že byla aktivována funkce udržování rychlosti

Informace o ovladačích:

- Tlačítko zapínání (B): přidržte toto tlačítko pro zapnutí / vypnutí elektrické koloběžky.
- Akcelerátor (A): použijte jej pro rozjezd a zrychlení elektrické koloběžky.
- Brzda (C): přidržte ji pro brždění
- Režim: dvakrát stiskněte tlačítko (B) pro výběr požadovaného režimu.
- Přední a zadní světlo: jednou stiskněte tlačítko (B) pro rozsvícení světel. Pokud jsou světla rozsvícená, pro vypnutí znovu stiskněte tlačítko (B).

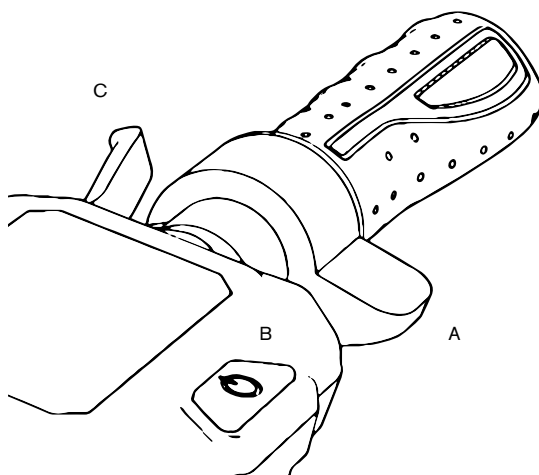

Akcelerátor se zapne poté, co rychlost jízdy překročí 3 km/h.

6. Montáž a konfigurace

Koloběžka je dodávána složená a s demontovanými řídítky.

1. Otevřete stojánek
2. Zvedněte tyč řízení, umístěte páčku do zavřené polohy a snižte pojistný kroužek
3. Namontujte řídítka na tyč řízení (A)
4. Namontujte háček (B) tak, že jen přiblížíte k tyči řízení, přičemž dáváte pozor, aby byl správně vyrovnán s příslušnými otvory. Poté nasadte šrouby.
5. Na vnější straně nasadte šroub do otvoru pod ovládacím panelem (C).
6. Utáhněte šrouby.
7. Přiblížte plastovou krycí destičku a vyrovnejte ji s druhým otvorem / profilem ovládacího panelu. Poté nasadte a utáhněte šroub (D).
8. Nabijte baterii na 100 %
9. Seřídte skládací mechanismus (E)
10. Seřídte brzdový systém (kapitola 8)
11. Zkontrolujte tlak pneumatik (2.5 bar).

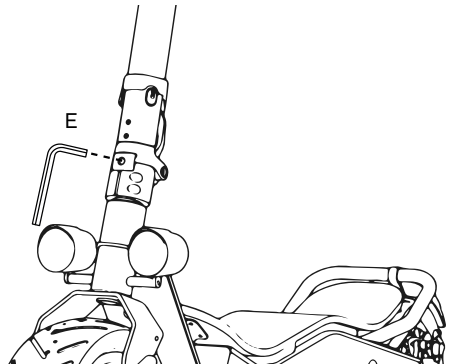
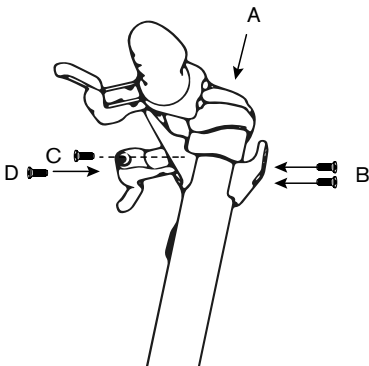

Pokud je páčka při zavírání příliš volná, utáhněte přední imbusový šroub tak, aby bylo zajištění dostatečně pevné.

7. Nabíjení a aktivace baterie

Přístup k baterii a aktivace:

Pro přístup k baterii zvedněte nášlap.

Pro aktivaci elektrického okruhu stiskněte červené tlačítko (viz fotografie).



Nabíjení baterie:

Před nabíjením baterie elektrické koloběžky se ujistěte, že je koloběžka vypnutá.

- Vyjměte gumovou krytku z nabíjecí zásuvky umístěné na pravé straně koloběžky (A) a nasadte koncovku adaptéru (B).
- Druhý konec napájecího kabelu připojte k elektrické zásuvce (C). Během nabíjení bude světelný ukazatel svítit červeně a po celkovém nabití baterie se rozsvítí zelené světlo.

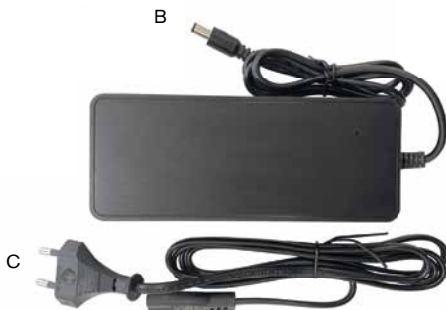

POZOR

Dodaná koloběžka je již nabitá, ale před prvním použitím doporučujeme provést nabití po dobu 6 až 8 hodin.

Doporučujeme nabíjet koloběžku po každém použití a před uložením. Vyhněte se celkovému vybití koloběžky, aby nedošlo k poškození baterie.

Vyjmutí baterie:

Baterie je vyjímatelná. Pro uvolnění použijte dodané klíče, odpojte napájení a vyjměte baterii. Baterie může být nabíjena přímo pomocí dodané nabíječky, za použití konektoru umístěného vedle tlačítka on-off.

8. Seřízení brzd

Brzdové páčky

V případě potřeby je možné seřídit polohu brzdové páčky v bodě A (viz fotografie).

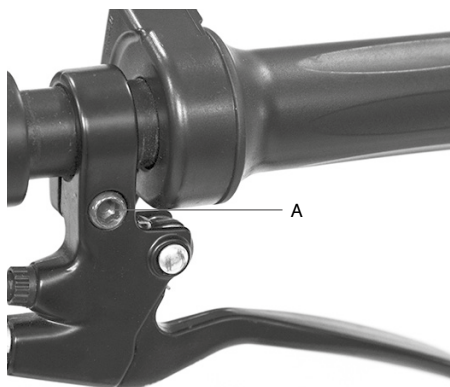

Seřízení brzdového třmenu

Použijte body B a C pro vyrovnání brzdového třmenu s kotoučem (viz fotografie). Pro seřízení zdvihu brzdy použijte bod D.

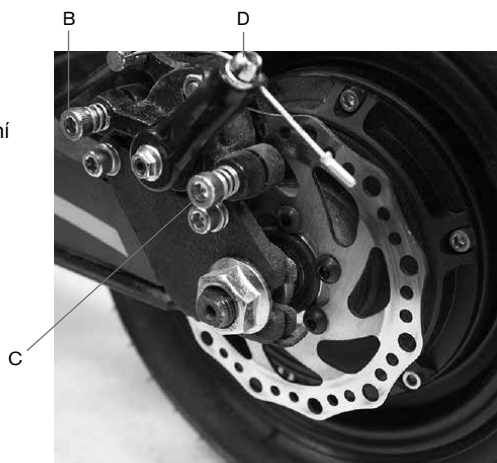

POZOR

Po každém seřízení utáhněte matici úchytného šroubu kola.

9. Dojezd

Maximální dojezd záleží na různých okolnostech:

Terén: při jízdě po hladkém povrchu je dojezd vyšší než při jízdě po nerovných vozovkách či svazích.

Hmotnost uživatele: čím větší je hmotnost uživatele, tím menší je dojezd. Teplota: používání elektrické koloběžky ve velmi chladném nebo velmi teplém prostředí má vliv na dojezd.

Rychlost a styl jízdy: plynulá a nepřetržitá jízda zvyšuje dojezd. Zrychlování a zatáčení výrazně snižuje dojezd. Pomalá jízda zvyšuje dojezd.

Pokud dojezd elektrické koloběžky nedosahuje nejméně 60 % deklarovaných kilometrů nebo během prvních 3 měsíců používání elektrická koloběžka nedosahuje maximální rychlosti, je pravděpodobné, že jsou pneumatiky znovu vyfouknuté. V tomto případě je nutné obnovit tlak dle uvedených pokynů (2.5 bar).

10. Skladování a čištění

Před uskladněním elektrické koloběžky mimo sezónu nebo při dlouhodobém nepoužívání je nutné nabít baterii na 50 % - 60 %. Nabíjte na 50 % - 60 % každé 2-3 měsíce. Pokud elektrická koloběžka není používána každý den, doporučujeme ji skladovat při teplotě 15-25 °C. Nevystavujte elektrickou koloběžku příliš nízkým teplotám (nižším než 0 °C) nebo příliš vysokým teplotám (vyšším než 45 °C). Nenechávejte koloběžku venku, jelikož není odolná proti vodě.

Pokud je elektrická koloběžka zašpiněná, očistěte ji vlhkým hadříkem. Před čištěním se ujistěte, že je elektrická koloběžka vypnutá a zakryjte nabíjecí otvor, aby nedošlo k poškození elektronických součástí. Nepoužívejte alkohol, plyn, petrolej či jiná korozivní či těkavá chemická rozpouštědla. Mohlo by dojít k poškození vzhledu a vnitřní konstrukce elektrické koloběžky. Pro čištění nepoužívejte tlakové pistole nebo tekoucí vodu. Elektrická koloběžka není vodotěsná.

Nevystavujte ji dešti nebo vodě, neponořujte ji do vody a nemyjte ji vodou.

11. Všeobecná varování

- Před každým použitím zkontrolujte brzdy, tlak pneumatik (2.5 bar), stav kol a akcelerátor. Pokud zaznamenáte neobvyklé zvuky nebo anomálie, produkt nepoužívejte a obraťte se na technický servis vašeho prodejce.
- Je zakázáno jakkoli upravovat elektrickou koloběžku, jelikož by mohlo dojít k narušení její účinnosti nebo poškození konstrukce a následným škodám.
- Před zaparkováním se ujistěte, že je výrobek vypnutý.
- Nepoužívejte elektrickou koloběžku za deště, při sněžení nebo v mlze.
- Chraňte elektrické součásti koloběžky před kontaktem s vodou nebo jinými kapalinami.
- Vyhněte se jízdě v blízkosti řek nebo jezer.
- Dohlédněte na děti, aby si s výrobkem nehrály. Pokud je výrobek používán v blízkosti dětí, je nutný přísný dohled.
- Pro informace, technickou podporu a servis se obraťte na vašeho prodejce.

Pravidla chování při jízdě

- Při jízdě na elektrické koloběžce nepoužívejte telefon a neposlouchejte hudbu.
- Pro zaručení bezpečné jízdy používejte elektrickou koloběžku pouze za dostatečného světla. Při jízdě za nedostatečného světla je nutné rozsvítit světla elektrické koloběžky a používat reflexní vestu.
- Při jízdě vždy uchopte řídítka oběma rukama.
- Jezděte vždy pohodlně a bezpečně, s oběma nohama na nášlapu.
- Během jízdy se soustředte a dívejte se stále dopředu.
- Jezděte vždy rychlostí, při které můžete bezpečně zabrzdit.
- Začněte brzdit s dostatečným předstihem před překážkami, zatáčkami a místy s rozdílným povrchem. Před bržděním nezapomeňte uvolnit akcelerátor.
- Nezávodte s ostatními řidiči.
- Udržujte minimální bezpečnou vzdálenost 5 m od ostatních vozidel.

12. Řízení koloběžky

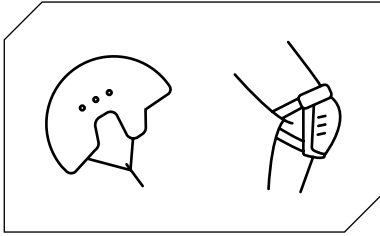

Před použitím elektrické koloběžky si přečtěte bezpečnostní pokyny.

Používejte homologované příslušenství, jako například helmy a kolenní chrániče.

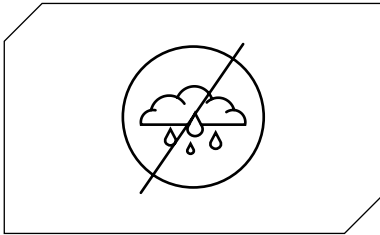

Nepoužívejte elektrickou koloběžku za deště.

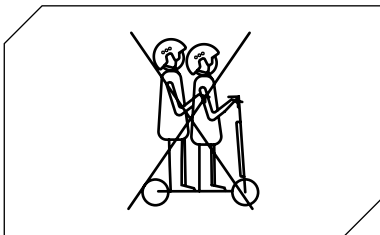

Elektrická koloběžka nesmí být používána současně více než jednou osobou.

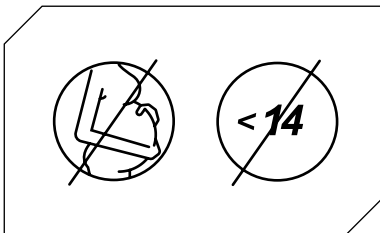

Tato elektrická koloběžka nesmí být používána dětmi mladšími 14 let* a těhotnými ženami.

*V Itálii je použití tohoto výrobku aktuálně řízeno zákonem L 27/12/2019 č. 160

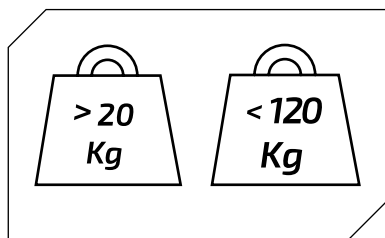

Minimální přípustné zatížení elektrické koloběžky: 20 kg.

Maximální přípustné zatížení elektrické koloběžky: 120 kg.

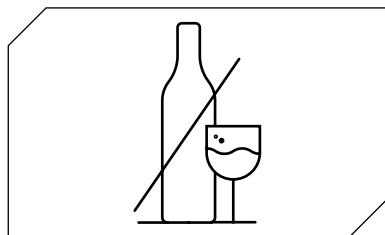

Nepoužívejte elektrickou koloběžku pod vlivem alkoholu a / nebo léků.

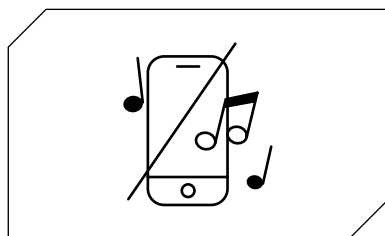

Při jízdě na elektrické koloběžce nepoužívejte telefon a neposlouchejte hudbu.

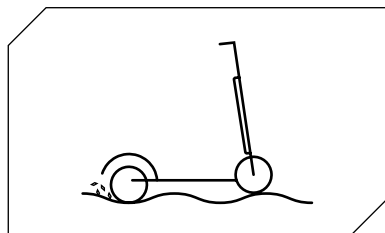

Věnujte zvýšenou pozornost při jízdě v blízkosti nerovných povrchů, písku, kaluží, namrzlých ploch, sněhu, schodů a při jízdě v tmavých místech, v nočních hodinách či na mokřem povrchu.

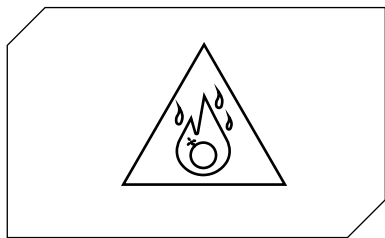

Nepoužívejte elektrickou koloběžku v nebezpečných prostorách, v blízkosti hořlavých a/nebo výbušných látek, kapalin a / nebo nečistot.

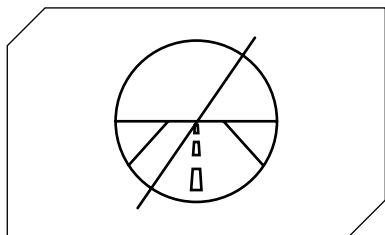

Tato elektrická koloběžka není určena pro použití na silnicích a dálnicích. Prostudujte si platné místní právní předpisy, které stanovují, kde je možné elektrickou koloběžku používat.

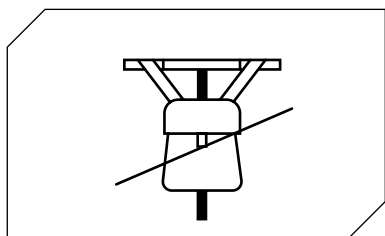

Na řídítka nepokládejte žádné těžké předměty.

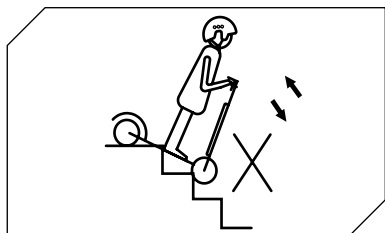

Na elektrické koloběžce nejezděte po schodech (nahoru ani dolů).

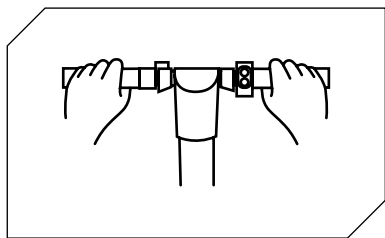

Při jízdě držte řídítka vždy oběma rukama.

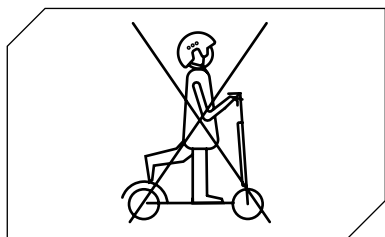

Při jízdě na elektrické koloběžce stůjte oběma nohama na nášlapu.

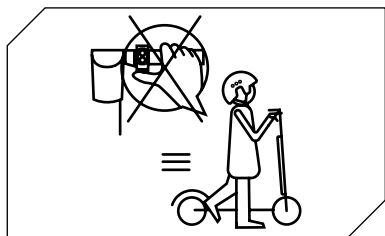

Při chůzi s elektrickou koloběžkou nepoužívejte akcelerátor.

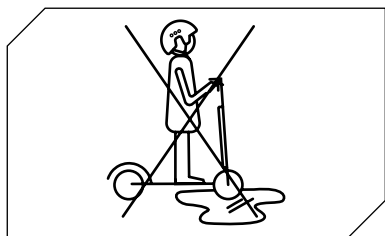

Nevjíždějte s elektrickou koloběžkou do kaluží a na mokré povrchy.

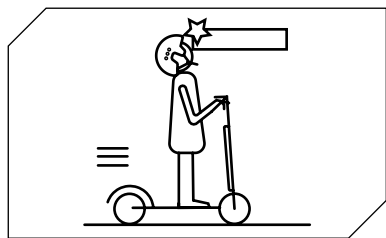

Při projíždění pod stříškami, dveřmi a / nebo podobnými konstrukcemi dávejte pozor na hlavu.

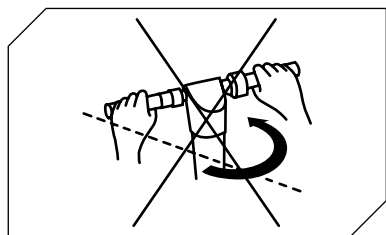

Při jízdě nejvyšší přípustnou rychlostí se vyhněte prudkému otáčení řídítek.

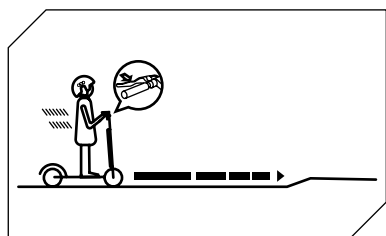

Začněte brzdít s dostatečným předstihem před překážkami, zatáčkami a místy s rozdílným povrchem. Před bržděním nezapomeňte uvolnit akcelerátor.

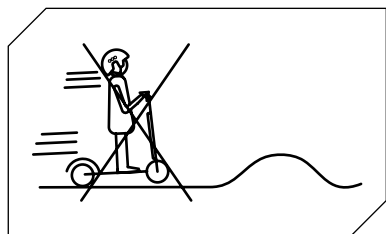

Nejezděte nejvyšší přípustnou rychlostí po překážkách, jako jsou schody, obrubníky nebo hrboly.

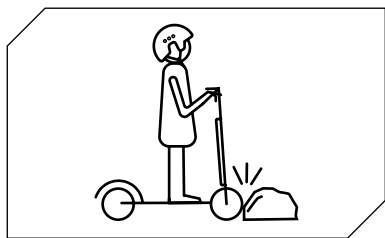

Nenarážejte koly do překážek.

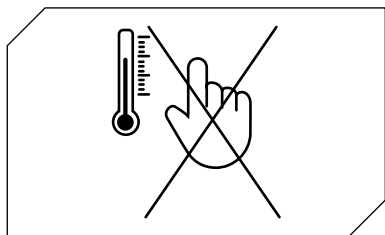

Ihned po jízdě se nedotýkejte motoru, jelikož dosahuje velmi vysoké teploty.

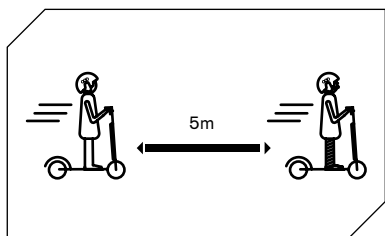

Udržujte minimální bezpečnou vzdálenost 5 m od ostatních vozidel.

13. Baterie (Varování)

Ujistěte se, že elektrická koloběžka, nabíječka a nabíjecí otvor jsou suché.

Po celkovém nabití elektrické koloběžky se LED kontrolka na nabíječce přepne z červené barvy (probíhá nabíjení) na zelenou barvu (ukončené nabíjení).

Používejte pouze originální nabíječku. Jiné nabíječky mohou způsobit poškození výrobku a další možná rizika.

Elektrická koloběžka nesmí být nabíjena příliš dlouho. Přebíjení snižuje životnost baterie a může způsobit další rizika.

Elektrickou koloběžku nabíjejte v suchém prostředí, v dostatečné vzdálenosti od hořlavých materiálů (například od materiálů, které by mohly vybuchnout při styku s ohněm), pokud možno při vnitřní teplotě v rozsahu od 15 do 25 °C, a v žádném případě při teplotě nižší než 0 °C nebo vyšší než +45 °C.

Elektrickou koloběžku nenabíjejte na přímém slunečním světle nebo v blízkosti ohně.

Elektrickou koloběžku nenabíjejte hned po použití. Před nabíjením nechte elektrickou koloběžku hodinu vychladnout.

Během nabíjení nikdy nenechávejte elektrickou koloběžku bez dozoru. Nebezpečí požáru. K nabíjecí zásuvce nikdy nepřipojujte kovové předměty.

Přečtěte si kapitolu věnovanou nabíjení a skladování, která obsahuje informace o správné údržbě a manipulaci s baterií. Udržujte elektrickou koloběžku v dostatečné vzdálenosti od otevřeného ohně či jiných zdrojů tepla, aby nedocházelo k přehřívání baterie. Nevystavujte elektrickou koloběžku mrazu. Příliš vysoké či příliš nízké teploty mohou způsobit vybití baterie.

Vyvarujte se celkovému vybití baterie, které by mohlo ohrozit životnost baterie, a to jak po stránce výdrže, tak po stránce celkové životnosti.

Doporučujeme nabíjet baterii, dokud je ještě nabitá. Prodlouží se tak životnost baterie. Pokud je stav nabití baterie příliš nízký, není možné používat elektrickou koloběžku běžným způsobem. To může řidiče vystavit nebezpečí ztráty kontroly nebo pádu.

Ujistěte se, že je baterie pravidelně nabíjena, a to i v případě dlouhodobého nepoužívání elektrické koloběžky. Tímto způsobem nedojde k poškození baterie vlivem dlouhodobého nízkého napětí.

Bezpečnostní opatření týkající se baterie:

Baterie se skládá z lithiových iontových článků a dalších chemických prvků, nebezpečných pro lidské zdraví a životní prostředí. Nepoužívejte elektrickou koloběžku, pokud zaznamenáte zápach, únik kapalin nebo přehřívání. Elektrická koloběžka a baterie nesmí být likvidovány společně s komunálním odpadem. Koncový uživatel nese odpovědnost za likvidaci elektrických a elektronických zařízení a baterií v souladu s platnými právními předpisy.

Je zakázáno:

Otvírat nebo demontovat baterii, vystavovat ji nárazům, házet s baterií, propichovat ji nebo k ní připojovat různé předměty. Dotýkat se látek případně unikajících z baterie, jelikož obsahuje nebezpečné látky. Dovolovat dětem a zvířatům dotýkat se baterie.

Přebíjet, příliš vybijet či zkratovat baterii. Ponořovat baterii a vystavovat ji vodě či jiným kapalinám. Vystavovat baterii příliš vysokým či příliš nízkým teplotám.

Vystavovat baterii výbušným plynům či otevřenému ohni.

Vystavovat baterii dešti či přímému slunečnímu záření nebo ji ponechávat v automobilu vystaveném přímému slunečnímu záření.

Opakovaně sestavovat a montovat baterii.

Přepřevážet či uchovávat baterii společně s kovovými předměty, jako jsou sponky, náhrdelníky apod. Používat elektrickou koloběžku během nabíjení.

Používat jinou, než originální nabíječku.

14. Odpovědnost

Uživatel je povinen používat elektrickou koloběžku velmi svědomitě a za celkového dodržení příslušných platných právních předpisů, týkajících se použití, provozu a řízení elektrické koloběžky. Mezi tyto předpisy patří například legislativní nařízení č. 285/1992 (tzv. silniční zákon).

Uživatel je dále povinen udržovat elektrickou koloběžku čistou a v dokonalém stavu, provádět řádnou údržbu a v rámci svých schopností kontrolovat její bezpečnost v souladu s pokyny uvedenými v kapitole Varování a doporučení. Dále je povinen uchovávat veškerou dokumentaci týkající se údržby elektrické koloběžky.

Uživatel musí pozorně posoudit klimatické podmínky, které by mohly učinit použití elektrické koloběžky nebezpečným. Pro tento účel doporučujeme snížit rychlost a udržovat dostatečnou vzdálenost pro bezpečné brzdění v případě, kdy je elektrická koloběžka používána v nepříznivých klimatických podmínkách a / nebo při hustém provozu.

Elektrická koloběžka může být používána pouze uživateli, kteří dosáhli věku čtrnácti let*. Uživatelé mladší 18 let jsou povinni používat vhodnou ochrannou helmu. Uživatelé mladší 18 let by měli používat elektrickou koloběžku pod dozorem dospělé osoby.

V případě poruchy výrobku, která nebyla způsobena nesprávným chováním uživatele, se laskavě obraťte na servisní středisko na webových stránkách
www.ducatiurbanemobility.it

*V Itálii je použití tohoto výrobku aktuálně řízeno zákonem L 27/12/2019 č. 160

15. Každodenní údržba a péče

Čištění a skladování

▪ Případné skvrny na těle elektrické koloběžky očistěte vlhkým hadrem. Na odolné skvrny naneste zubní pastu, očistěte je kartáčkem a poté je otřete vlhkým hadrem. Pro odstranění rýh z plastových součástí použijte brusný papír nebo jiný abrazivní materiál. Poznámky: pro čištění elektrické koloběžky nepoužívejte alkohol, benzín, petrolej či jiná korozivní a těkavá chemická rozpouštědla, která by mohla způsobit vážné poškození. Pro čištění elektrické koloběžky nepoužívejte vysokotlaký proud vody. Před čištěním se ujistěte, že je elektrická koloběžka vypnutá, byl odpojen nabíjecí kabel a je uzavřena gumová krytka, jelikož únik vody by mohl způsobit úraz elektrickým proudem a jiné vážné problémy. Pokud elektrickou koloběžku nepoužíváte, skladujte ji v uzavřeném, suchém a chladném prostředí. Vyhněte se dlouhodobému skladování ve venkovním prostředí. Nadměrné sluneční záření či příliš vysoké a příliš nízké teploty způsobují předčasnou stárnutí pneumatik a mají negativní vliv na životnost elektrické koloběžky a baterie.

▪ Zkontrolujte brzdy a jejich seřízení

▪ Zkontrolujte tlak pneumatik (doporučená hodnota tlaku je uvedena na boční straně pneumatiky)

1. Nepoužívejte jiné modely či značky baterií, které by mohly ohrozit bezpečnost.

2. Výrobek nedemontujte, nestlačujte a nepropichujte. Nedotýkejte se kontaktů baterie. Nedemontujte a nepropichujte vnější plášť. Zabraňte styku výrobku s vodou a ohněm a nevystavujte jej teplotám vyšším než 50°C (např. zdrojům tepla, jako jsou kamna, topení apod.). Zabraňte styku kovových předmětů s kontakty baterie, jelikož by mohlo dojít ke zkratům či vážným či smrtelným zraněním.

3. Případný vnik vody do baterie může způsobit poškození vnitřních okruhů a riziko požáru a výbuchu. Pokud máte podezření, že došlo k vniku vody do baterie, okamžitě přestaňte baterii používat a odneste ji pro kontrolu do technického servisu prodejce.

4. Používejte výhradně originální nabíječku, aby nedošlo k případným škodám či požáru.

5. Nesprávná likvidace použitých baterií způsobuje vážné znečištění životního prostředí. Dodržujte místní právní předpisy týkající se likvidace baterií. Pro zaručení ochrany životního prostředí dodržujte právní předpisy týkající se likvidace baterií.

6. Po každém použití baterií zcela nabijte, prodloužíte tím její životnost. Baterii neskladujte v prostředí s teplotou vyšší než 50°C nebo nižší než -20°C (například nenechávejte dlouhodobě elektrickou koloběžku či baterii v automobilu vystaveném přímému slunečnímu záření). Nevhazujte baterii do ohně, jelikož by mohlo dojít k poruše, přehřívání či požáru. Pokud elektrická koloběžka nemá být používána déle než 30 dní, nabijte baterii na 50-60 % a uskladněte ji na suchém a chladném místě. Nezapomeňte baterii každých 60 dní dobít, aby nedošlo k poškození, na které se nevztahuje záruka. Pro prodloužení životnosti baterií vždy nabijte před celkovým vybitím.

Poznámka: po celkovém nabití se výdrž baterie pohybuje v rozsahu od 120 do 180 dní.

Záruka se nevztahuje na škody způsobené dlouhodobým nenabíjením baterie. V případě poškození je zakázáno nabíjet baterii (je zakázána demontáž baterie neodborným personálem, jelikož hrozí nebezpečí úrazu elektrickým proudem, nebezpečí zkratu či vážných nehod).

16. Technický list

Informazioni generiche

Rám	Vysoce odolná ocelová slitina
Rychlost	ECO: <= 6 km/h D: = 20 km/h SPORT: = 25 km/h (maximální rychlost)*
Maximální sklon	15 % (v závislosti na hmotnosti uživatele, stavu vozovky a teplotě)
Brzdy	Dvojitá kotoučová přední a zadní brzda
Motor	500W
Pneumatiky	přední a zadní bezdušové pneumatiky 110 / 50-6,5"
Nízkonapěťová ochrana	31V +/- 0.5V
Maximální proud	18A
Typ motoru	Střídavý
Maximální zatížení	120kg
Uživatel	Da 14 anni di età con l'utilizzo del casco e delle protezioni**. Controllare la normativa vigente nel proprio paese
Temperatura di esercizio	0°C / 45°C
Úroveň ochrany	IPX4
Doba nabíjení	Přibližně 6-7 hodin
Dojezd	Až 35 km (v závislosti na hmotnosti uživatele, stavu vozovky a teplotě)

*Ve Švýcarsku je předepsána rychlost 6–15–20 km/h, v souladu s platnými právními předpisy.

**V Itálii je použití tohoto výrobku aktuálně řízeno zákonem L 27/12/2019 č.160

Elektrické zařízení

Motor	500W střídavý
Displej	3.5" LED displej
Baterie	36V 10.4Ah 374Wh
Světla	LED přední a zadní
Nabíječka	Nabíječka EU Standard DC2.1

Rozměry

Čistá hmotnost	27kg
Hrubá hmotnost	31kg
Rozměry rozloženého výrobku	1180 x 473 x 1212mm
Rozměry složeného výrobku	1180 x 473 x 510mm
Rozměry balení	1195 x 260 x 520mm

17. Řešení problémů

Předepsané zkoušky:

- Po pádu zkontrolujte, zda páčka akcelérátoru správně funguje. Pro tuto kontrolu několikrát zrychlete a zpomalte.
- Občas zkontrolujte, zda brzdy správně fungují. Pro tuto kontrolu ručně pohybujte s elektrickou koloběžkou a naráz zabrzděte, přičemž zkontrolujte správnou reakci na ovladače.
- Zkontrolujte, zda jsou všechny součásti výrobku ve správné poloze a zda jsou bezpečně zajištěné.
- Zkontrolujte opotřebení a tlak pneumatik.
- Zkontrolujte opotřebení brzd a kabelů.

Chyba	Příčina	Řešení
Motor nefunguje	Baterie není připojená Baterie je vybitá Elektrická porucha	Zkontrolujte konektor napájení Nabijte baterii Požádejte vašeho prodejce o technický servis
Zadní kolo se neotáčí.	Porucha brzd	Seřídte brzdy
Motor se během provozu vypíná	Přehřátí motoru	Uvolněte akcelérátor a počkejte, dokud nevychladne
Po nabití se elektrická koloběžka vypíná	Poškozená baterie	Požádejte vašeho prodejce o technický servis
Elektrická koloběžka se během jízdy náhle zastaví	Požádejte vašeho prodejce o technický servis	Richiedere assistenza tecnica al proprio rivenditore
Baterie se nenabíjí nebo elektrickou koloběžku nelze zapnout	Problémy s připojením Poškozená/stará baterie Problémy s nabíječkou	Požádejte vašeho prodejce o technický servis Požádejte vašeho prodejce o technický servis Vyměňte nabíječku

18. Tabulka chybových kódů

Chybový kód	Popis
E.1	Porucha motoru
E.2	Chyba signálu řídicí jednotky
E.3	Porucha páčky akcelérátoru
E.4	Funkční porucha MOS řídicí jednotky
E.5	Chyba fáze / proudu
E.6	Funkční porucha průměrného proudu
E.7	Chyba napětí baterie
E.8	Porucha brzdové páčky



Pokud je páčka akcelérátoru několik sekund držena na stabilní úrovni, aby se udržela konstantní rychlost, automaticky se aktivuje funkce tempomatu a bude sepnutá i po uvolnění páčky. Chcete-li deaktivovat tempomat, jednoduše znovu stiskněte páčku akcelérátoru nebo stiskněte brzdovou páčku.



Stav nabití baterie kontrolujte po zastavení elektrické koloběžky.



Zpracování odpadních elektrických a elektronických zařízení (platí ve všech zemích Evropské unie a v dalších evropských zemích, v nichž je zaveden systém odděleného sběru odpadu)

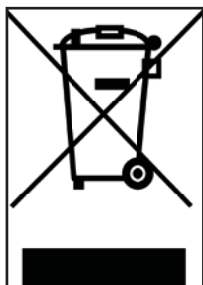

Tento symbol na výrobku nebo na obalu znamená, že výrobek nesmí být považován za běžný domácí odpad, ale musí být odvezen na příslušné sběrné místo, zajišťující recyklaci elektrických a elektronických zařízení (OEEZ).

Zajištěním správné likvidace tohoto výrobku pomůžete zabránit možnému negativnímu dopadu na životní prostředí a lidské zdraví, který by mohl být způsoben jeho nesprávnou likvidací. Recyklace materiálů pomáhá chránit přírodní zdroje.

Podrobnější informace o recyklaci tohoto výrobku vám poskytne obecní úřad, místní služba pro likvidaci odpadu nebo prodejna, ve které jste výrobek zakoupili.

Spotřebitelé nesmí likvidovat OEEZ společně s běžným komunálním odpadem, ale musí se podílet na odděleném sběru tohoto druhu odpadu, a to dvěma různými způsoby:

- 1) Odvozem odpadu na obecní sběrná místa (tzv. sběrné dvory apod.), a to přímo nebo prostřednictvím obecních sběrných služeb, jsou-li k dispozici;
- 2) Odvozem odpadu do prodejny nových elektrických a elektronických zařízení.

Zde je možné zdarma odevzdat i OEEZ velmi malých rozměrů (nejdelší strana musí být kratší než 25 cm), zatímco větší součásti mohou být odevzdány v tzv. režimu 1 za 1, to znamená odevzdáním starého výrobku v okamžiku zakoupení nového výrobku stejného typu.

V případě nesprávné likvidace odpadních elektrických a elektronických zařízení může být udělena pokuta dle platných právních předpisů pro ochranu životního prostředí (italské právní předpisy; je nutné seznámit se s právními předpisy platnými v zemi použití / likvidace výrobku).

Pokud OEEZ obsahuje baterie nebo akumulátory, tyto součásti musí být odpojeny a likvidovány dle specifických předpisů pro oddělený sběr.



Likvidace starých baterií (platí ve všech zemích Evropské unie a v dalších evropských zemích, v nichž je zaveden systém odděleného sběru odpadu)



Tento symbol na výrobku nebo na obalu znamená, že baterie nesmí být považována za běžný domácí odpad. U některých typů baterií může být tento symbol používán v kombinaci s chemickým symbolem.

Chemické symboly rtuti (Hg) nebo olova (Pb) budou uvedeny v případě, kdy baterie obsahuje více než 0,0005 % rtuti nebo více než 0,004 % olova.

Zajištěním správné likvidace baterií pomůžete zabránit možnému negativnímu dopadu na životní prostředí a lidské zdraví, který by mohl být způsoben jejich nesprávnou likvidací. Recyklace materiálů pomáhá chránit přírodní zdroje. V případě výrobků, které z důvodu bezpečnosti, výkonu či ochrany dat vyžadují stálé připojení k vnitřní baterii, musí výměnu baterie provádět výhradně kvalifikovaný personál servisu.

Na konci životního cyklu odveďte výrobek na příslušné sběrné místo zabývající se zpracováním odpadních elektrických a elektronických zařízení: tímto způsobem bude zajištěno také správné zpracování vnitřní baterie.

Podrobnější informace o likvidaci staré baterie nebo výrobku vám poskytne obecní úřad, místní služba pro likvidaci odpadu nebo prodejna, ve které jste výrobek zakoupili.

V souladu s legislativním nařízením č. 49/2014 výrobek spadá do kategorie EEZ (elektrická a elektronická zařízení), na kterou se vztahuje systém OEEZ (oddělený sběr).

UPOZORNĚNÍ

Před použitím výrobku si přečtete celý návod a níže uvedené pokyny.

Název výrobku: CROSS-E

Typ výrobku: Elektrická koloběžka

Rok výroby: 2020



Poznámka:

- K nabíjení této elektrické koloběžky použijte POUZE dodanou nabíječku označenou ZH42V1.7ALi, s následujícím výstupním napětím: 41.5V – 1.7 A.
- Použití jiného typu nabíječky může vést k poškození výrobku nebo jinému nebezpečí.
- Nikdy nenabíjejte výrobek bez dozoru.
- Doba nabíjení výrobku nesmí překročit čtyři hodiny. Po čtyřech hodinách nabíjení přerušte.
- Výrobek je nutné nabíjet pouze při teplotách v rozsahu od 0 °C do 45 °C.
- Nabíjení při nižších nebo vyšších teplotách může vést ke snížení výkonu baterie, poškození výrobku nebo zranění osob.
- Výrobek musí být používán pouze při teplotách v rozsahu od -10 °C do 45 °C.
- Použití při nižších nebo vyšších teplotách může vést ke snížení výkonu baterie, poškození výrobku nebo zranění osob.
- Výrobek skladujte při teplotách v rozsahu od 0 °C do 35 °C (optimální teplota skladování je 25 °C).
- Dobijte a uložte na suchém a otevřeném místě, mimo dosah hořlaviny (tj. jakýchkoli hořlavých předmětů).
- Nenabíjejte na slunci nebo v blízkosti otevřeného ohně.
- Výrobek nenabíjejte ihned po použití. Před nabíjením nechte výrobek jednu hodinu vychladnout.
- Pokud po určitou dobu (např. během dovolené) přenecháte výrobek jiným osobám, ponechte jej v částečně nabitém stavu (nabití na 20-50 %). Nikoliv zcela nabitý.
- Výrobek je často dodáván částečně nabitý. Ponechte jej v tomto stavu, dokud nebude připraven k použití.



Prohlášení o shodě

Níže podepsaná společnost: M.T. Distribution S.r.l.
Adresa: Via Bargellino 10, 40012 Calderara di Reno (BO), Itálie

prohlašuje,

že dále uvedený výrobek byl navržen a vyroben

Značka výrobku	Ducati Scrambler
Číslo modelu výrobku:	CROSS-E
Typ výrobku:	Elektrická koloběžka

V souladu s následujícími směrnici:

Směrnice MD: 2006/42/ES; Směrnice LVD: 2014/35/EU; Směrnice EMC: 2014/30/EU

Bezpečnostní normy:

EN 14619:2015

EN 60335-1:2012+A11:2014/AC:2014

EN 60335-2-29:2004+A2:2010

EN 55014-1:2017,

EN 55014-2:2015,

EN IEC 61000-3-2:2019,

EN 61000-3-3:2013

Jméno a příjmení: Emanuele Summa

Funkce: jednatel

Společnost: M.T. Distribution S.r.l.

Adresa: Via Bargellino 10, 40012 Calderara di Reno (BO), Itálie

Datum: 28/04/2020

Emanuele Summa
Jednatel

M.T. DISTRIBUTION SRL
Via Bargellino, 10 b/c
40012 CALDERARA DI RENO (BO)
P.0001 Fiscal Code: 01739840377
NOME COGNOME: QUALIFICA E
TIMBRO AZIENDALE

CROSS-E

elektrická kolobežka

Návod na obsluhu

Ďakujeme, že ste si vybrali tento produkt.

Informácie, technickú podporu a pomoc získate u svojho predajcu alebo na webovej stránke www.ducatiurbanemobility.it

Obsah

1. Bezpečnostné pokyny
2. Rýchly sprievodca
3. Obsah balenia
4. Prehľad produktu
5. Informácie o ovládačoch/Ovládací panel
6. Montáž a nastavenie
7. Nabíjanie a aktivácia batérie
8. Nastavenie brzd
9. Dojazd
10. Skladovanie a čistenie
11. Všeobecné varovania
12. Naučte sa jazdiť
13. Batéria (Varovania)
14. Zodpovednosť
15. Denná starostlivosť a údržba
16. Technická dokumentácia
17. Riešenie problémov
18. Tabuľka chybových kódov

1. Bezpečnostné pokyny

Pred použitím produktu si pozorne prečítajte nasledujúce pokyny. Tento návod si uchovajte pre budúce použitie alebo nových používateľov.

- Spoločnosť nenesie žiadnu zodpovednosť vyplývajúcu z nesprávneho použitia produktu alebo z nedodržania predpisov, pokiaľ ide o cestné predpisy a pokyny v tomto návode na obsluhu.
- Táto elektrická kolobežka nie je hračka. Používajte ju zodpovedne, pozorne a s rešpektom voči ostatným.
- Pred použitím tohto produktu si prečítajte platné miestne nariadenia týkajúce sa použitia tohto typu produktu a riadte sa miestnymi predpismi. Jazdite zodpovedne a dávajte pozor na ľudí a prekážky, aby ste predišli nehodám.
- Vždy používajte odporúčané oblečenie: protišmykové rukavice, chrániče kolien a laktov, a noste prilbu.
- Osoba, ktorá vedie túto elektrickú kolobežku, musí byť schopná ľahko položiť obe nohy na stúpadlo uchytením riadidiel v správnej výške.
- Pri zastavení alebo parkovaní sa uistite, že povrch je rovný a bezpečný.
- Maximálne povolené zaťaženie produktu je 120 kg.
- Tento produkt nemôže používať súčasne viac, ako jedna osoba.
- Zneužitie produktu alebo nedodržanie pokynov v tomto návode môžu spôsobiť vážne škody.
- Pre riešenie technických problémov, kontaktujte Technickú asistenčnú službu u svojho predajcu.
- Nepokúšajte sa produkt sami rozoberať alebo opravovať.
- Nenechávajte batériu v blízkosti ohňa alebo zdrojov tepla.
- Nepoužívajte opotrebované, chybné a/alebo neoriginálne batérie.
- Pri jazde alebo pri zastavení si na produkt nesadajte.
- V prípade, že užívateľ, ktorý produkt používa nie je oboznámený s riadením tohto typu prostriedku, pred prvým použitím sa odporúča, aby ho dospely vodič poučil o nasledujúcich zásadách:
 1. Zrýchlenie
 2. Spomalenie
 3. Brzdenie
 4. Základné pravidlá jazdy

2. Rýchly sprievodca

- Elektrickú kolobežku nabite na 100 % pri prvom použití.
- Zapnite elektrický obvod, spustíte ho stlačením tlačidla naštartovania na niekoľko sekúnd.
- Skontrolujte indikátor batérie, ak je batéria vybitá, pred použitím ju nabite, elektrická kolobežka je zariadenie, ktoré pre svoju činnosť vyžaduje pravidelné nabíjanie.
- Skontrolujte tlak v pneumatikách (2,5 bar), v prípade, že elektrická kolobežka nedosiahne aspoň 60 % stanovených Km, alebo nedosiahne maximálnu rýchlosť počas prvých 3 mesiacov používania je pravdepodobné, že kolesá opäť sfúkli a bude potrebné obnoviť tlak podľa pokynov.
- Položte elektrickú kolobežku na rovný povrch
- Rukami uchopte riadidlá. Jednou nohou vystúpte na stúpadlo, druhou sa jemne odrazte a zrýchlite.

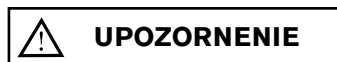

Akcelerátor sa aktivuje, akonáhle rýchlosť prekročí 3 km/h.

Z bezpečnostných dôvodov je elektrická kolobežka pôvodne nastavená tak, aby sa zabránilo štartu zo stoja.

- Keď sa elektrická kolobežka začne pohybovať dopredu, položte obe nohy na stúpadlo a stlačte akcelerátor.
- Pri jazde na elektrickej kolobežke sa v zákrute nakláňajte v smere jazdy a pomaly otáčajte riadidlami.
- Pre zastavenie elektrickej kolobežky, uvoľnite akcelerátor, stlačte elektronickú alebo pákovú brzdu na ľavej strane riadidiel.
- Pri zostúpení najskôr úplne zastavte elektrickú kolobežku. Pokus o vystúpenie z elektrickej kolobežky za pohybu môže spôsobiť zranenie.
- Ak chcete zmeniť režim rýchlosti, dvakrát kliknite na tlačidlo on/off (tlačidlo B v kapitole 5).
- Pri jazde v noci alebo na tmavých miestach stlačte jedenkrát tlačidlo zapínania na zapnutie svetiel, noste reflexnú vestu.

Kvôli vlastnej bezpečnosti noste prilbu a chrániče kolien, aby ste sa chránili pred pádmi a zraneniami kým sa naučíte jazdiť na elektrickej kolobežke.

Vodič berie na seba všetky riziká spojené s nepoužívaním prilby alebo iného ochranného vybavenia.

3. Obsah balenia

Zostavená elektrická kolobežka, riadidlá bude potrebné namontovať pomocou príslušných skrutiek.

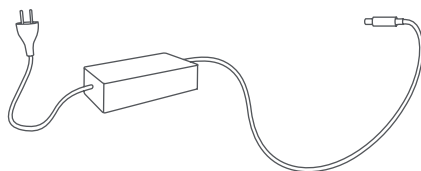
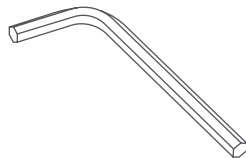

- Elektrická kolobežka
- Príslušenstvo:
 - Imbusový kľúč
 - Poč. 4 skrutky + Krytka skrutiek
 - Adaptér na nafukovanie pneumatík
 - Háčik
- Nabíjačka

4. Prehľad produktu

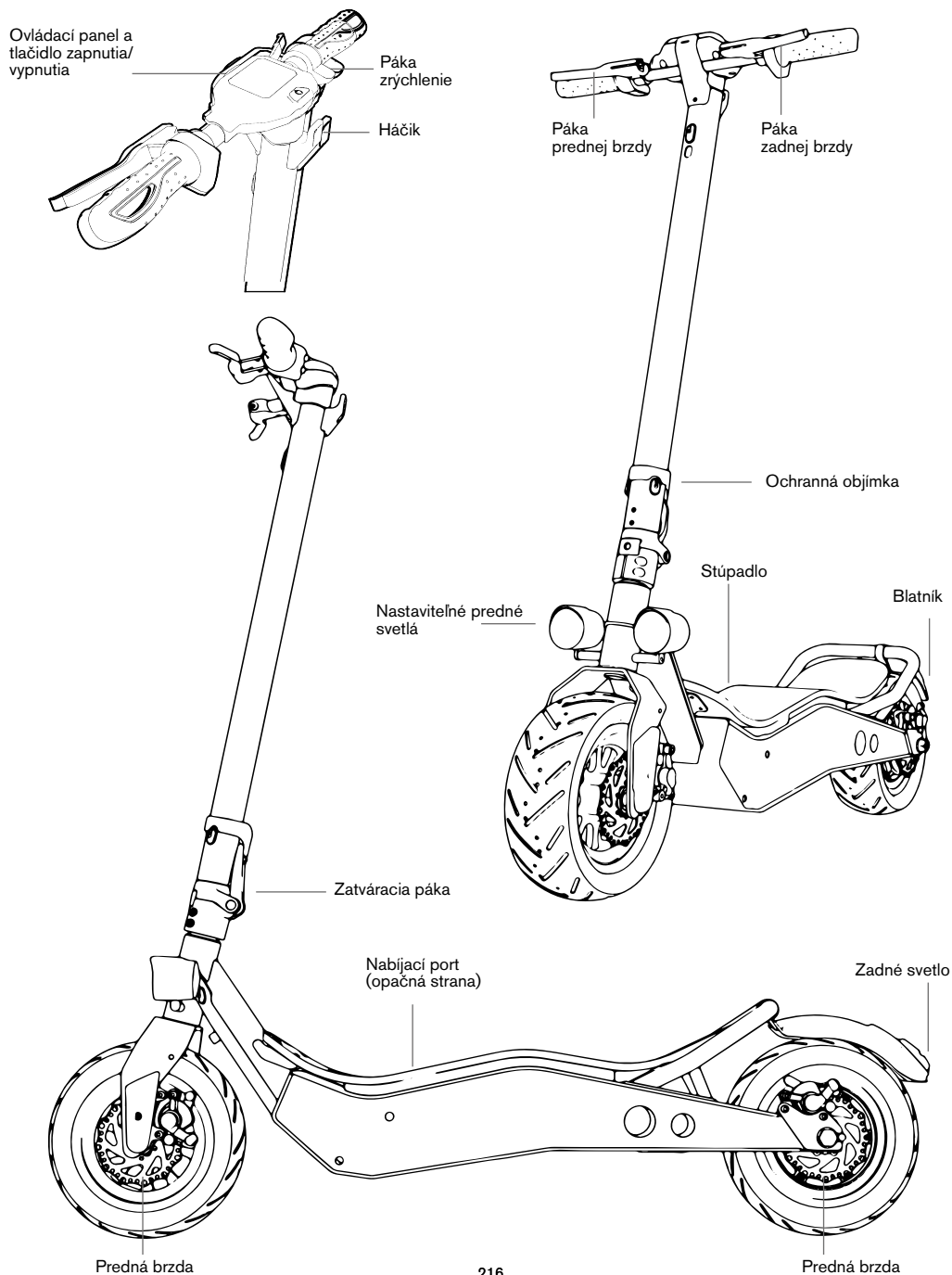

5. Informácie o ovládačoch/Ovládací panel





Ovládací panel:

1. Rýchlomer: Zobrazuje rýchlosť elektrickej kolobežky v reálnom čase a chybové kódy
2. Úroveň batérie: Úroveň batérie je označená 7 čiarami
3. ODO: Zobrazí celkovú vzdialenosť
4. TRIP: Zobrazuje vzdialenosť jednej sekcie
5. Označuje, že svetlá kolobežky sú zapnuté
6. Režim SPORT: Označuje športový režim (max. rýchlosť 25 km/h)
7. Režim D: Označuje komfortný režim (max. rýchlosť 15 km/h)
8. Režim ECO: Označuje úsporný režim (max. rýchlosť 6 km/h)
9. Cruise Control: Označuje, že funkcia tempomatu je aktívna

Informácie o ovládačoch:

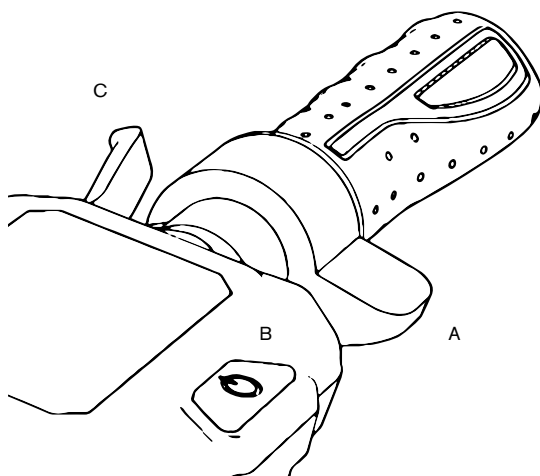
- Tlačidlo zapnutia (B): podržte stlačené toto tlačidlo pre zapnutie/vypnutie elektrickej kolobežky.
- Akcelerátor (A): použite ho na naštartovanie elektrickej kolobežky a na zrýchlenie.
- Brzda (C): pri brzdení ju držte stlačenú
- Režim: stlačením tlačidla (B) dvakrát, zvolte režim.
- Predné a zadné svetlo: zapnite ho jedným stlačením tlačidla (B). Keď sú svetlá zapnuté, opätovným stlačením tlačidla (B) ich vypnete.



 **UPOZORNENIE**

Akcelerátor sa aktivuje, akonáhle rýchlosť prekročí 3 km/h.

6. Montáž a nastavenie

Dopr. prostriedok sa dodáva zložený s demontovanými riadidlami.

1. Otvorte stojan
2. Zdvihnite tyč riadidla, umiestnite páku do zatváracej polohy a znížte bezpečnostný krúžok
3. Namontujte riadidlá na tyč (A)
4. Namontujte háčik (B) tak, že ho priblížite k tyči, pričom ho opatrne zosúlajte s otvormi a zasuňte skrutky.
5. Z vonkajšej strany vložte skrutku do otvoru pod ovládacím panelom (C).
6. Dotiahnite skrutku.
7. Priblížte a zosúlajte plastovú krytku s druhým otvorom/profilom ovládacieho panela, následne zasuňte a dotiahnite skrutku (D).
8. Nabite batériu na 100 %
9. Nastavte skladací mechanizmus (E)
10. Nastavte brzdový systém (kapitola 8)
11. Skontrolujte tlak v pneumatikách (2,5 bar).

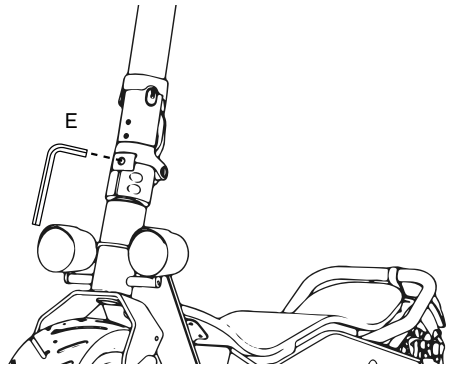
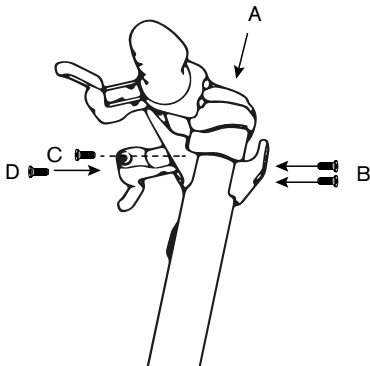

Ak je páka pri zatváraní príliš uvoľnená, utiahnite prednú aretačnú skrutku natoľko, aby sa zvýšilo bezpečnostné utiahnutie.

7. Nabíjanie a aktivácia batérie

Prístup a aktivácia batérie:

Pre prístup k batérii, nadvihnite stúpadlo.

Elektrický obvod aktivujete stlačením červeného tlačidla (pozri fotografiu).



Nabite batériu:

Pred nabitím elektrickej kolobežky sa uistite, že ste ju vypli.

- Vytiahnite gumovú krytku z nabíjacej zásuvky na pravej strane prostriedku (A) a zasuňte koniec adaptéra (B).
- Druhý koniec napájacieho kábla zapojte do elektrickej zásuvky (C). Svetelný indikátor sa pri nabíjaní rozsvieti na červeno a po úplnom nabití batérie na zeleno.

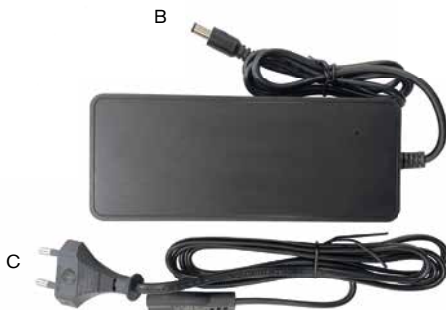

Zariadenie je po otvorení už nabité, avšak odporúčame ho dobiť od 6 do 8 hodín pred prvým použitím.

Odporúčame ho tiež nabíť po každom použití a pred odložením. Nedovoľte, aby sa prostriedok úplne vybil, aby nedošlo k poškodeniu batérie.

Vybratie batérie:

Batéria je vyberateľná, pomocou dodávaných kľúčov ju odblokujete, odpojte od zdroja napájania a vyberte. Batériu je možné nabíjať priamo pomocou dodanej nabíjačky prostredníctvom konektora umiestneného vedľa tlačidla on/off.

8. Nastavenie brzd

Brzdové páky

Pozíciu brzdovej páky je možné v prípade potreby nastaviť cez bod A (pozri fotografiu).

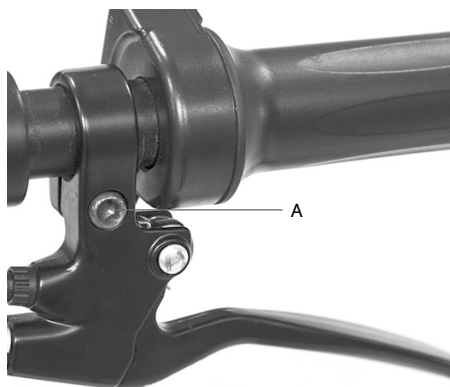

Nastavenie brzdovej svorky

Pomocou bodov B a C zarovnajte brzdovú svorku s diskom (pozri fotografiu). Na nastavenie brzdného chodu použite bod D.

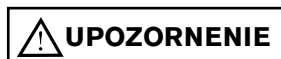
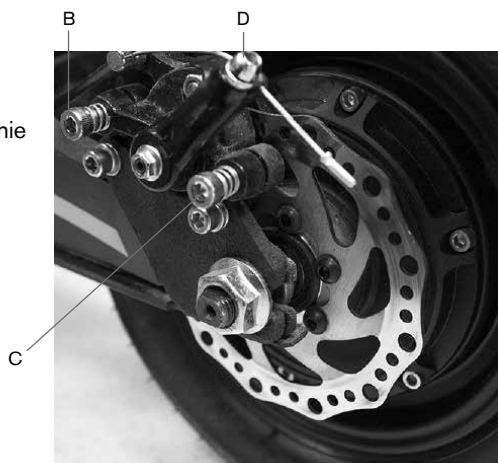

Po každom nastavení dotiahnite maticu upevňovacej skrutky kolesa.

9. Dojazd

Maximálny dojazd závisí od niekoľkých premenných:

Terén: jazdou po hladkom chodníku dosiahnete väčší dojazd ako jazdou po nerovných cestách a svahoch.

Váha používateľa: čím je používateľ ťažší, tým kratší je dojazd. Teplota: jazda na elektrickej kolobežke vo veľmi chladnom alebo horúcom prostredí ovplyvňuje dojazd.

Rýchlosť a štýl jazdy: plynulá a stála jazda predlžuje dojazd. Zrýchlenie a kľúčkovanie výrazne znižujú dojazd. Nižšia rýchlosť predlžuje dojazd.

V prípade, že elektrická kolobežka nedosiahne aspoň 60 % stanovených km, alebo nedosiahne maximálnu rýchlosť počas prvých 3 mesiacov používania, je pravdepodobné, že kolesá opäť sfúkli, bude preto potrebné obnoviť tlak ako je uvedené (2,5 bar).

10. Skladovanie a čistenie

Pred uskladnením mimo sezóny alebo na dlhšie obdobie nabite elektrickú kolobežku na 50 % - 60 %. Dobite ju na 50 % - 60 % každé 2-3 mesiace. Pokiaľ ju každodenne nepoužívate, odporúčame elektrickú kolobežku uskladniť pri teplote 15-25 °C. Nevystavujte elektrickú kolobežku nízkym (pod 0 °C) a vysokým (nad 45 °C) teplotám. Nenechávajte ju vonku, pretože nie je odolná voči vode.

Keď sa elektrická kolobežka zašpiní, očistite ju vlhkou handričkou. Pred čistením sa uistite, že je elektrická kolobežka vypnutá a zakryté nabíjaci port, aby nedošlo k poškodeniu elektronických častí. Nepoužívajte alkohol, plyn, petrolej alebo iné agresívne a prchavé chemické rozpúšťadlá. Môžu poškodiť vzhľad aj vnútornú štruktúru elektrickej kolobežky. Na čistenie nepoužívajte vodné tlakové pištole ani tečúcu vodu. Elektrická kolobežka nie je vodotesná.

Nevystavujte ju dažďu alebo vode, neponárajte ju a neumývajte vodou.

11. Všeobecné varovania

- Pred každým použitím skontrolujte brzdy, tlak (2,5 bar), stav kolies a akcelerátor. Ak spozorujete neobvyklé zvuky alebo anomálie, nepoužívajte produkt a kontaktujte Technickú asistenčnú službu u svojho predajcu.
- Je zakázané akýmkoľvek spôsobom upravovať elektrickú kolobežku, mohlo by to zmeniť jej účinnosť alebo poškodiť jej štruktúru a spôsobiť škody.
- Pred zaparkovaním nezabudnite produkt vypnúť.
- Nejazdite s kolobežkou za dažďa, snehu alebo hmly.
- Zabráňte kontaktu elektrických súčastí vozidla s vodou alebo inými tekutinami.
- Vyhýbajte sa jazde v blízkosti riek alebo jazier.
- Dozrite, aby sa deti nehrali s produktom. Ak používate produkt v blízkosti detí, vyžaduje sa prísny dohľad.
- Informácie, technickú podporu a pomoc získate u svojho predajcu.

Pokyny správania sa pri jazde

- Počas jazdy na elektrickej kolobežke nepoužívajte telefón ani nepočúvajte hudbu.
- Jazdíte len v prípade, že je dostatok svetla pre bezpečnú jazdu. V prípade jazdy za nepriaznivých svetelných podmienok nezabudnite na elektrickej kolobežke zapnúť svetlá a obliecť si reflexnú vestu.
- Počas jazdy vždy uchopte riadidlá oboma rukami.
- Jazdíte vždy pohodlne a bezpečne oboma nohami na stúpadle.
- Počas jazdy sa nerozptyľujte a vždy sa pozerajte dopredu.
- Jazdíte vždy rýchlosťou, pri ktorej môžete bezpečne zabrzdiť.
- Začnite brzdiť v dostatočnej vzdialenosti, aby ste sa vyhli prekážkam, zákrutám a oblastiam, ktoré sa líšia povrchom. Pred brzdením nezabudnite pustiť akcelerátor.
- Nesúťažte na úkor ostatných vodičov.
- Dodržiavajte minimálnu bezpečnú vzdialenosť 5 m od ostatných vozidiel.

12. Naučiť sa jazdiť

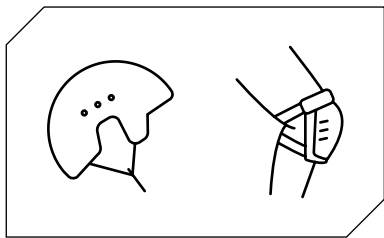

Pred jazdou na elektrickej kolobežke sa riadte bezpečnostnými pokynmi.

Používajte schválené ochranné pomôcky, ako sú prilby a chrániče kolien.

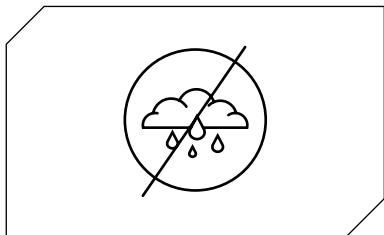

Nepoužívajte elektrickú kolobežku v daždi.

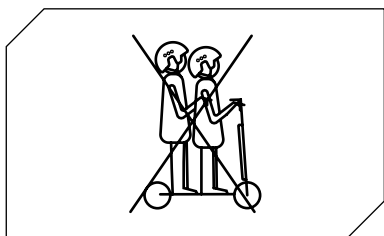

Elektrickú kolobežku nemôže používať súčasne viac ako jedna osoba.

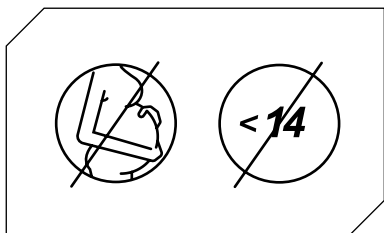

Túto elektrickú kolobežku nemôžu používať deti mladšie ako 14 rokov* a tehotné ženy.

*V Taliansku záležitosť v súčasnosti upravuje Zák. 27/12/2019 Č.160

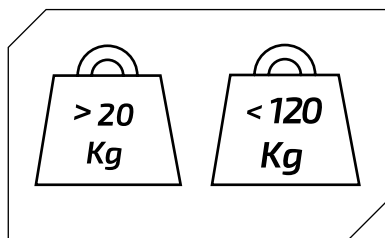

Minimálna povolená hmotnosť na elektrickej kolobežke: 20 kg.

Maximálna povolená hmotnosť na elektrickej kolobežke: 120 kg.

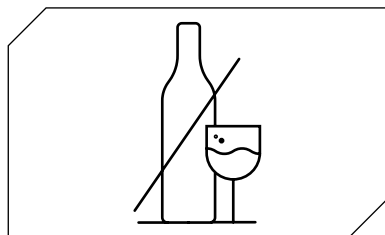

Nejazdite na elektrickej kolobežke po požití alkoholu a/alebo liekov.



Počas jazdy na elektrickej kolobežke nepoužívajte telefón ani nepočúvajte hudbu.

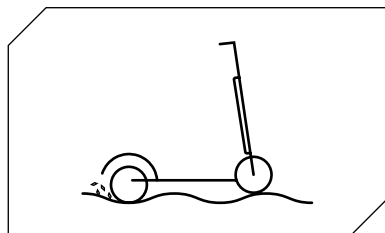

Venujte zvýšenú pozornosť pri jazde za prítomnosti hrboľov, piesku, kaluží, mrazu, snehu, schodov, za šera a v noci, alebo na mokrej vozovke.

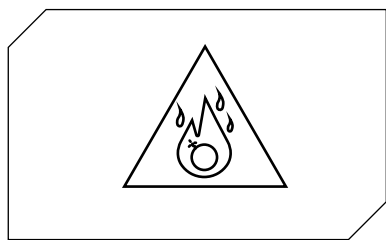

Nepoužívajte elektrickú kolobežku v nebezpečných priestoroch, v prítomnosti horľavých a/alebo výbušných látok, tekutín a/alebo nečistôt.

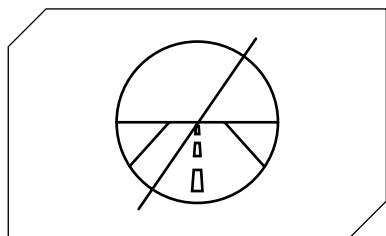

Táto elektrická kolobežka nie je navrhnutá na jazdu po cestách a diaľniciach. Informácie o tom, kde je povolená jazda na elektrických kolobežkách, si prečítajte v legislatívnej vyhláske platnej vo vašej obci.

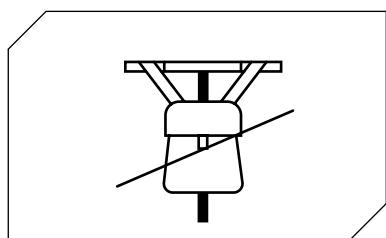

Nekladte ťažké predmety na riadidlá.

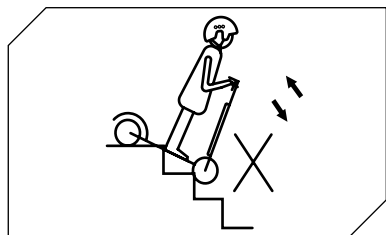

Vyhňte sa stúpaniu alebo klesaniu po schodoch s elektrickou kolobežkou.

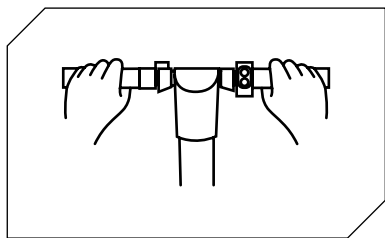

Jazdite vždy s oboma rukami na riadidlách.

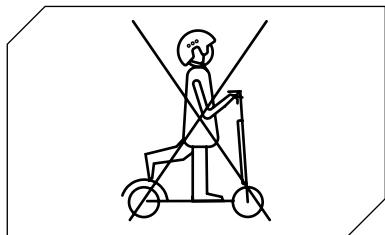

Nejazdite na elektrickej kolobežke iba s jednou nohou.

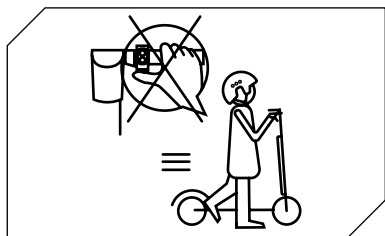

Pri chôdzi s elektrickou kolobežkou nestláčajte akcelerátor.



Nejazdite s elektrickou kolobežkou po mokrom povrchu a kalužiach.

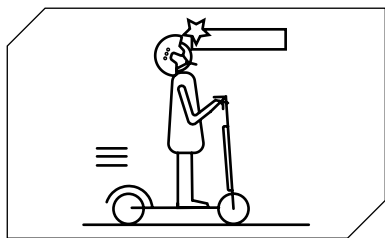

Venujte zvýšenú pozornosť pri prechádzaní pod prístreškami, dverami a/alebo pod.

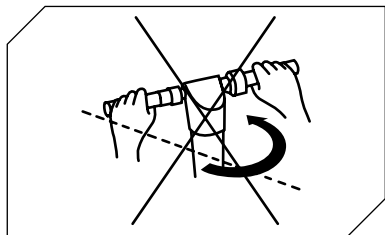

Pri jazde najvyššou povolenou rýchlosťou neotáčajte prudko riadidlami.

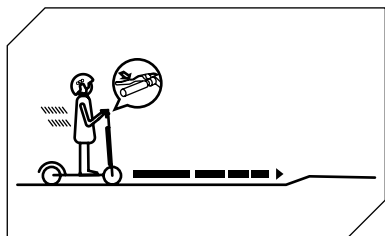

Začnite brzdiť v dostatočnej vzdialenosti, aby ste sa vyhli prekážkam, zákrutám a oblastiam, ktoré sa líšia povrchom. Pred brzdením nezabudnite pustiť akcelerátor.

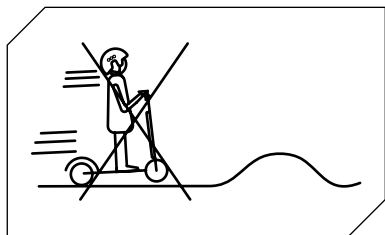

Nejazdite najvyššou povolenou rýchlosťou pri prekážkach, ako sú schody, hrany alebo hrbole.

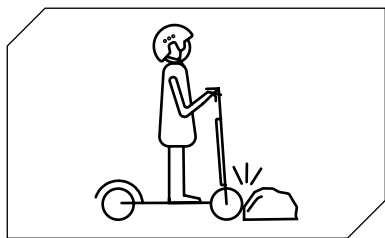

Nenarážajte kolesami na prekážky.

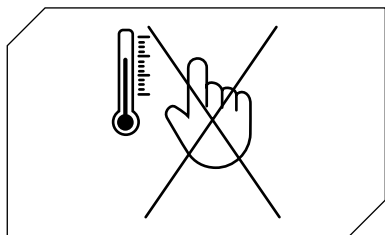

Nedotýkajte sa motora ihneď po jazde, môže mať vysokú teplotu.

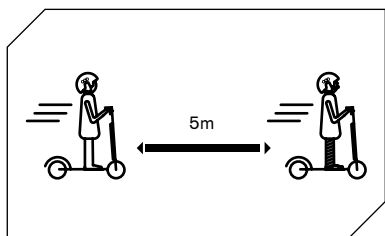

Dodržiavajte minimálnu bezpečnú vzdialenosť 5 m od ostatných vozidiel.

13. Batéria (Varovania)

Uistite sa, že elektrická kolobežka, nabíjačka a nabíjací port sú suché.

Keď je elektrická kolobežka úplne nabitá, osvetlenie LED na nabíjačke sa zmení z červenej (nabíjanie) na zelenú (nabíjanie je dokončené).

Používajte výlučne originálnu nabíjačku. Iné nabíjačky poškodzujú zariadenie a predstavujú ďalšie potenciálne riziká.

Elektrická kolobežka by sa nemala nabíjať po dlhšiu dobu. Prebíjanie znižuje výdrž batérie a prináša ďalšie potenciálne riziká.

Elektrickú kolobežku nabíjajte v suchom prostredí, mimo horľavých látok (napríklad látok, ktoré by mohli vzplanúť), najlepšie pri vnútornej teplote 15-25 °C, nikdy však pod 0°C alebo nad +45°C.

Neenabíjajte na priamom slnku alebo v blízkosti ohňa.

Neenabíjajte elektrickú kolobežku ihneď po použití. Pred nabíjaním nechajte elektrickú kolobežku jednu hodinu vychladnúť.

Počas nabíjania nikdy nenechávajte elektrickú kolobežku bez dozoru. Nebezpečenstvo požiaru. Nikdy nepripájajte nabíjaciu zásuvku s kovovými predmetmi.

Pre správne udržiavanie a zaobchádzanie s batériou si prečítajte vyššie uvedené časti o nabíjaní a skladovaní. Držte elektrickú kolobežku mimo dosah otvoreného ohňa alebo iných zdrojov tepla, aby sa batéria neprehriala. Nevystavujte elektrickú kolobežku mrazu. Prílišné teplo a chlad môžu vybiť batériu.

Vyvarujte sa úplnému vybitiu batérie, aby nedošlo k zníženiu životnosti batérie, či už z hľadiska dojazdu alebo jej životnosti.

Najlepšie je batériu dobiť, kým je ešte nabitá. Predlži sa tak životnosť batérie. Ak je nabíjanie príliš nízke, nie je možné normálne jazdiť. Môže to vodiča vystaviť strate kontroly alebo pádu.

Dbajte na to, aby bola batéria nabíjaná v pravidelných intervaloch, aj keď nepoužívate elektrickú kolobežku po dlhšiu dobu. Takto zabránite poškodeniu batérie spôsobené nízkym napätím po dlhšiu dobu.

Preventívne opatrenia týkajúce sa batérie:

Batéria je zložená z lítium-iónových článkov a chemických prvkov, ktoré sú nebezpečné pre zdravie a životné prostredie. Nepoužívajte elektrickú kolobežku, ak z nej vychádzajú zápachy, látky alebo nadmerné teplo. Elektrickú kolobežku ani batériu nevyhadzujte do domového odpadu. Koncový užívateľ je zodpovedný za likvidáciu elektrických a elektronických zariadení a batérií v súlade so všetkými príslušnými predpismi.

Nerobiť:

Otvárať alebo rozoberať batériu, narážať, hádzať, prepichovať alebo lepiť predmety na batériu. Dotýkať sa akýchkoľvek látok vytekajúcich z batérie, pretože obsahuje nebezpečné látky. Dovoľiť, aby sa deti alebo domáce zvieratá dotýkali batérie.

Neprebíjať, prílišne nevybíjať alebo skratovať batériu. Ponárať alebo vystavovať batériu vode, či iným tekutým látkam. Vystavovať batériu nadmernému teplu alebo chladu.

Vystavovať batériu prostrediu obsahujúcemu výbušné plyny alebo plamene.

Ponechať batériu na daždi alebo na priamom slnku, alebo v horúcich automobiloch na priamom slnku.

Opätovne skladať alebo rozoberať batériu.

Prenášať alebo skladovať batériu spolu s kovovými predmetmi, ako sú vlásenky, náhrdelníky, atď. Jazdiť na elektrickej kolobežke počas nabíjania.

Používať inú než originálnu nabíjačku.

14. Zodpovednosť

Vodič je povinný používať elektrickú kolobežku s maximálnou opatrnosťou a v úplnom súlade s platnou legislatívou spojenou s používaním, obsluhou a riadením elektrickej kolobežky, podľa ustanovenia Z.č. 285/1992 (Zákon o cestnej premávke).

Vodič je tiež povinný udržiavať elektrickú kolobežku čistú, v perfektnom stave funkčnosti a údržby, dôsledne vykonávať kontroly bezpečnosti v rámci svojich schopností, ako je uvedené v časti s upozorneniami a odporúčaniami, ako aj uchovať celú dokumentáciu týkajúcu sa údržby elektrickej kolobežky.

Vodič musí dôkladne posúdiť atmosférické podmienky, ktoré by mohli spôsobiť nebezpečenstvo pri používaní elektrickej kolobežky. Za týmto účelom, odporúčame, znížiť rýchlosť a udržiavať dostatočnú brzdnú vzdialenosť v prípade, že sa nachádzate v nepriaznivých poveternostných podmienkach a/alebo v prípade hustej premávky.

Elektrickú kolobežku môžu riadiť iba vodiči, ktorí dosiahli štrnásť rokov*. Mladiství od 18 rokov musia mať vhodnú ochrannú prilbu. Pre osoby mladšie ako 18 rokov sa odporúča používať elektrickú kolobežku pod dohľadom dospeljej osoby.

V prípade poruchy produktu z dôvodov, ktoré nemožno pripísať nesprávnemu správaniu vodiča, kontaktujte servis na stránke **www.ducatiurbanemobility.it**

*V Taliansku záležitosť v súčasnosti upravuje Zák. 27/12/2019 Č.160

15. Údržba a denná starostlivosť

Čistenie a skladovanie

▪ Ak sú na povrchu elektrickej kolobežky škvرنy, utrite ich vlhkou handričkou. Ak škvرنy pretrvávajú, naneste na ne zubnú pastu, vykefujte ich zubnou kefkou a následne utrite vlhkou handričkou. Ak sú na plastových komponentoch škrabance, odstráňte ich pomocou brúsneho papiera alebo iného brúsneho materiálu. Poznámky: nečistite elektrickú kolobežku alkoholom, benzínom, petrolejom ani inými korozívnymi a prchavými chemickými rozpúšťadlami, aby nedošlo k jej vážnemu poškodeniu. Neumývajte elektrickú kolobežku vysokotlakovými prúdmi vody. Pri čistení sa uistite, že je elektrická kolobežka vypnutá, nabíjací kábel odpojený a gumová krytka zatvorená, pretože únik vody by mohol spôsobiť zásah elektrickým prúdom alebo iné vážne problémy. Ak elektrickú kolobežku nepoužívate, skladujte ju v interiéri na suchom a chladnom mieste. Neskladujte ju dlhodobo vonku. Nadmerné slnečné žiarenie, prehriatie a nadmerný chlad urýchľujú starnutie pneumatík a znižujú životnosť tak elektrickej kolobežky ako i batérie.

▪ Skontrolujte brzdy a ich nastavenie

▪ Skontrolujte tlak v pneumatikách (odporúčaná hodnota je uvedená na bočnej strane pneumatiky)

1. Nepoužívajte batérie iných modelov alebo značiek, pretože by mohli predstavovať bezpečnostné riziko.

2. Produkt nerozoberajte, nestláčajte ani neprepichujte. Nedotýkajte sa kontaktov batérie. Nerozoberajte ani neprepichujte vonkajší kryt. Zabráňte kontaktu produktu s vodou a ohňom, a nevystavujte ho teplotám nad 50 °C (vrátane zdrojov tepla, ako sú kachle, ohrievače atď.). Zabráňte kontaktu kovových predmetov s kontaktmi batérie, aby ste zabránili skratu, fyzickým zraneniam alebo smrti.

3. Infiltrácia vody do batérie môže spôsobiť poškodenie vnútorných obvodov, riziko požiaru alebo výbuchu. Ak máte pochybnosti, že sa do batérie dostala voda, okamžite ju prestaňte používať a vráťte ju na kontrolu do po-predajného servisu u svojho predajcu.

4. Používajte iba originálny nabíjací zdroj, aby ste predišli možnému poškodeniu alebo požiaru.

5. Nesprávna likvidácia použitých batérií vážne znečisťuje životné prostredie. Dodržiavajte miestne predpisy týkajúce sa likvidácie batérií. Dodržiavajte predpisy týkajúce sa likvidácie batérií, aby ste chránili životné prostredie.

6. Po každom použití batériu úplne nabite, aby sa predĺžila jej životnosť. Batériu neskladujte v prostredí s teplotou nad 50 °C alebo nižšou ako -20 °C (napríklad, nenechávajte elektrickú kolobežku alebo batériu v aute na priamom slnku po dlhšiu dobu). Nehádzte batériu do ohňa, mohlo by to viesť k poruche, prehriatiu alebo dokonca k požiaru. Ak neplánujete používať kolobežku dlhšie ako 30 dní, nabite batériu na 50/60 % a uložte ju na chladnom a suchom mieste. Nezabudnite ju každých 60 dní nabíjať, aby ste ju chránili pred poškodením, na ktoré sa nevzťahuje obmedzená záruka. Batériu nabite vždy skôr ako sa vybije, aby sa predĺžila jej životnosť.

Poznámka: po úplnom nabití bude mať dojazd 120 - 180 dní.

Škody spôsobené dlhodobým výpadkom nabitia sú nenávratné a nevzťahuje sa na ne obmedzená záruka. Ak došlo k poškodeniu, batériu nie je možné nabiť (je zakázané rozoberať batériu nequalifikovaným personálom, pretože by to mohlo viesť k úrazu elektrickým prúdom, skratu alebo dokonca k závažným bezpečnostným incidentom).

16. Technická dokumentácia

Informazioni generiche

Podvozok	Vysokopevnostná ocelová zliatina
Rýchlosť	ECO: <= 6km/h D:= 20km/h ŠPORT: = 25 km/h (maximálna rýchlosť)*
Maximálny sklon	15 % (podliehajú zmenám podľa hmotnosti vodiča, stavu vozovky a teploty)
Brzdy	Dvojitá brzda na prednom a zadnom disku
Motor	500W
Pneumatiky	110/50-6,5" predné a zadné tubeless
Ochrana pred nízkym napätím	31V +/- 0.5V
Prúdové obmedzenie	18A
Typ motora	Brushless
Maximálne zaťaženie	120kg
Vodič	Da 14 anni di età con l'utilizzo del casco e delle protezioni**. Controllare la normativa vigente nel proprio paese
Prevádzková teplota	0°C / 45°C
Úroveň ochrany	IPX4
Čas nabíjania	Približne 6/7 hodín
Dojazd	Do 35 km (podlieha zmene v závislosti od hmotnosti vodiča, stavu vozovky a teploty)

* Stupne rýchlosti vo Švajčiarsku 6-15-20 km/h podľa platnej legislatívy.

** V Taliansku sa záležitosť v súčasnosti riadi zákonom 27/12/2019 Č.160

Elektrický systém

Motor	500 W Brushless
Display	3.5" LED display
Batéria	36V 10.4Ah 374Wh
Svetlá	Predné a zadné LED
Nabíjačka	Nabíjačka EU Standard DC 2.1

Misure

Čistá hmotnosť	27kg
Celková hmotnosť	31kg
Rozmery otvoreného produktu	1180 x 473 x 1212mm
Rozmery zatvoreného produktu	1180 x 473 x 510mm
Rozmery balenia	1195 x 260 x 520mm

17. Riešenie problémov

Skúšky, ktoré je potrebné vykonať:

- Po páde skontrolujte, či páka akcelerátora funguje správne. A to tak, že niekoľkokrát zrýchlite a spomalíte.
- Z času na čas skontrolujte, či brzdy fungujú správne. A to tak, že manuálne zatlačíte kolobežku a prudko zabrzdíte, aby ste sa uistili, že reaguje na príkazy.
- Skontrolujte, či sú všetky diely prostriedku na svojom mieste a bezpečne držia.
- Skontrolujte opotrebenie a tlak v pneumatikách.
- Skontrolujte opotrebovanie bŕzd a káblov.

Chyba	Príčina	Riešenie
Nefunguje motor	Batéria nie je pripojená Batéria je vybitá Elektrický problém	Skontrolujte napájaci konektor Nabite batériu Požiadajte svojho predajcu o technickú pomoc
Zadné koleso sa neotáča	Problém s brzdami	Nastavte brzd.
Vypnutie motora počas chodu	Prehriatie motora	Uvoľnite akcelerátor a počkajte, kým vychladne
Po nabití sa vozidlo vypne	Batéria je poškodená	Požiadajte svojho predajcu o technickú pomoc
Prostriedok sa náhle zastaví počas jazdy	Poškodené napájacie a ovládacie káble	Požiadajte svojho predajcu o technickú pomoc
atéria sa nenabíja alebo elektrická kolobežka sa nezapne	Problémy s pripojením Poškodená/vybitá batéria Problémy s nabíjačkou	Požiadajte svojho predajcu o technickú pomoc Požiadajte svojho predajcu o technickú pomoc Vymeňte nabíjačku

18. Tabuľka chybových kódov

Kód chyby	Označenia
E.1	Porucha motora
E.2	Chyba signálu riadiacej jednotky
E.3	Porucha páky akcelerátora
E.4	Porucha MOS riadiacej jednotky
E.5	Chyba fázy/prúdu
E.6	Porucha priemerného prúdu
E.7	Chyba napätia batérie
E.8	Porucha brzdovej páky



Keď niekoľko sekúnd pridržíte pevne páku akcelerátora, na udržanie konštantnej rýchlosti, funkcia tempomatu (Cruise Control) sa aktivuje automaticky aj po uvoľnení páky. Na deaktivovanie Cruise Control stačí opäť stlačiť páku akcelerátora alebo brzdovú páku.

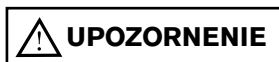

Skontrolujte stav nabitia batérie pri odstavenom prostriedku.

 **UPOZORNENIE**

Zaobchádzanie s elektrickým alebo elektronickým zariadením na konci jeho životnosti (platné vo všetkých krajinách Európskej únie a v iných európskych systémoch so systémom separovaného zberu)

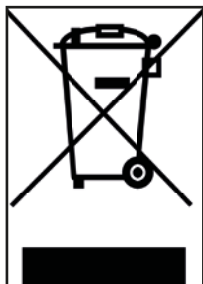

Tento symbol na produkte alebo na jeho obale označuje, že produkt sa nesmie považovať za bežný domový odpad, ale mal by sa naopak odovzdať na príslušnom zbernom mieste, určenom na recykláciu elektrických a elektronických zariadení (OEEZ).

Zaistením správnej likvidácie tohto produktu pomôžete zabrániť možným negatívnym následkom na

životné prostredie a zdravie, ktoré by inak mohli byť spôsobené jeho nevhodnou likvidáciou. Recyklácia materiálov pomáha zachovať prírodné zdroje.

Podrobnejšie informácie o recyklácii tohto produktu získate na miestnom úrade, na miestnom odbore zneškodňovania odpadu alebo v mieste predaja, kde ste ho zakúpili.

Spotrebitelia sú predovšetkým povinní nelikvidovať OEEZ ako komunálny odpad, ale musia sa podieľať na separovanom zbere tohto druhu odpadu dvoma spôsobmi doručenia:

- 1) Do mestských zberných centier (nazývaných tiež Eko-dvory, ekologické ostrovy) priamo alebo prostredníctvom zberných služieb mestských spoločností, kde sú prítomné;
- 2) Na miestach predaja nových elektrických a elektronických zariadení.

Tu je možné bezplatne doručiť OEEZ menších rozmerov (s najdlhšou stranou nižšou ako 25 cm), zatiaľ čo odpad väčších rozmerov je možné prideliť v režime 1 ku 1, alebo odovzdaním starého produktu pri zakúpení nového s rovnakými funkciami.

V prípade nezákonnej likvidácie elektrických alebo elektronických zariadení, môžu byť uplatnené pokuty stanovené súčasnými právnymi predpismi o ochrane životného prostredia (podľa talianskych právnych predpisov, je potrebné skontrolovať predpisy platné v krajine použitia/likvidácie produktu).

Ak OEEZ obsahujú batérie alebo akumulátory, tieto musia byť vybraté a musia byť predmetom špecifického separovaného zberu.



Zaobchádzanie s vybitými batériami (platí vo všetkých krajinách Európskej únie a v iných európskych systémoch so systémom separovaného zberu)



Tento symbol na produkte alebo na balení naznačuje, že batéria sa nesmie považovať za bežný domový odpad. Na niektorých typoch batérií môže byť tento symbol použitý v kombinácii s chemickým symbolom.

Chemické symboly pre ortuť (Hg) alebo olovo (Pb) sú pridané, ak batéria obsahuje viac ako 0,0005 % ortuti alebo 0,004 % olova.

Zaistením správnej likvidácie bateriek-batérií, pomôžete zabrániť možným negatívnym dopadom na životné prostredie a zdravie, ktoré by inak mohli byť spôsobené ich nevhodnou likvidáciou. Recyklácia materiálov pomáha zachovať prírodné zdroje. V prípade výrobkov, ktoré z dôvodu bezpečnosti, výkonu alebo ochrany údajov vyžadujú pevné pripojenie k baterke/vnútornej batérii, môže vymieňať iba kvalifikovaný servisný personál.

Produkt na konci jeho životnosti odovzdajte na zberných miestach určených na likvidáciu elektrických a elektronických zariadení: zaistíte tak správne zaobchádzanie aj s batériou vo vnútri.

Pre podrobnejšie informácie o likvidácii vybitej batérie alebo produktu môžete kontaktovať miestny úrad, miestnu službu pre zneškodňovanie odpadu alebo na predajné miesto, kde ste ho zakúpili.

Na základe legislatívneho dekr. 49/2014 výrobok spadá pod správu EEZ (elektrické a elektronické zariadenia) riadenú OEEZ (separovaný zber).

VÝSTRAHY

Pred použitím produktu si úplne prečítajte návod na obsluhu a pokyny uvedené nižšie.

Názov produktu: CROSS-E

Typ produktu: Elektrická kolobežka

Rok výroby: 2020



Poznámka:

- Na nabitie tejto elektrickej kolobežky používajte VÝLUČNE dodanú nabíjačku batérií označenú ZH42V1.7ALi s nasledovným výstupným napätím: 41,5 V - 1,7 A.
- Použitie iného typu nabíjačky môže spôsobiť poškodenie produktu alebo predstavovať ďalšie potenciálne riziká.
- Produkt nikdy nenabíjajte bez dozoru.
- Doba nabíjania produktu by nemala presiahnuť štyri hodiny. Nabíjanie zastavte po štyroch hodinách.
- Produkt by sa mal nabíjať výlučne pri teplotách medzi 0 °C a 45 °C.
- Ak nabíjate pri nižších alebo vyšších teplotách existuje riziko, že batéria bude fungovať so zníženým výkonom, čo môže viesť k poškodeniu produktu a osobnému zraneniu.
- Produkt by sa mal používať len pri teplotách medzi -10 °C a 45 °C.
- Pri použití pri nižších alebo vyšších teplotách existuje riziko, že batéria bude fungovať so zníženým výkonom, čo môže viesť k poškodeniu produktu a osobnému zraneniu.
- Produkt skladujte pri teplotách medzi 0 °C a 35 °C (optimálna teplota skladovania je 25 °C).
- Nabíjajte a uskladňujte na suchom a otvorenom mieste, mimo dosahu horľavých látok (t. j. akýchkoľvek horľavých prvkov).
- Nenabíjajte na slnečnom svetle alebo v blízkosti otvoreného ohňa.
- Nenabíjajte produkt ihneď po použití. Pred nabíjaním nechajte produkt jednu hodinu vychladnúť.
- Ak ste istý čas neprítomní, napríklad počas dovolenky a zveríte zariadenie tretej osobe, nechajte ho v čiastočne nabitom stave (nabité na 20-50 %). Nie úplne nabité.
- Produkt sa často dodáva čiastočne nabitý. Nechajte ho v tomto stave, kým nie je pripravený na použitie.



Vyhlasenie o zhode

Dolu podpísaná spol.: M.T. Distribution S.r.l.

Adresa: Via Bargellino 10, 40012 Calderara di Reno (BO), Taliansko

potvrduje,

že dizajn a výroba tohto produktu

Značka produktu	Ducati Scrambler
Číslo modelu položky:	CROSS-E
Typ produktu:	Elektrická kolobežka

Je v súlade s nasledujúcimi smernicami:

Smernica SZ: 2006/42/ES; Smernica LVD: 2014/35/EÚ; Smernica EMC: 2014/30/EÚ

Bezpečnostná norma:

EN 14619:2015

EN 60335-1:2012+A11:2014/AC:2014

EN 60335-2-29:2004+A2:2010

EN 55014-1:2017,

EN 55014-2:2015,

EN IEC 61000-3-2:2019,

EN 61000-3-3:2013

Meno a priezvisko: Emanuele Summa

Funkcia: Konateľ

Spoločnosť: M.T. Distribution S.r.l.

Adresa: Via Bargellino 10, 40012 Calderara di Reno (BO), Taliansko

Dátum: 28.04.2020

Emanuele Summa
Konateľ

M.T. DISTRIBUTION SRL
Via Bargellino, 10 b/c
40012 CALDERARA DI RENO (BO)
Codice Fiscale: 01179284037
NOME COGNOME: QUALIFICA E
TIMBRO AZIENDALE

CROSS-E

trotineta eléctrica

Manual de utilização

Obrigado por escolher este produto.

Para obter informações, apoio técnico e assistência, contacte o seu revendedor ou visite o site www.ducatiurbanemobility.it

1. Instruções de segurança
2. Guia rápido
3. Conteúdo da embalagem
4. Visão geral do produto
5. Informações dos comandos/painel de controlo
6. Montagem e configuração
7. Carregamento e ativação da bateria
8. Regulação dos travões
9. Autonomia
10. Conservação e limpeza
11. Avisos gerais
12. Aprender a conduzir
13. Bateria (avisos)
14. Responsabilidade
15. Manutenção e cuidados diários
16. Ficha técnica
17. Resolução de problemas
18. Tabela de códigos de erro

1. Instruções de segurança

Leia atentamente as instruções seguintes antes de utilizar o produto. Guarde este manual para consulta futura ou para novos utilizadores.

- A empresa não assumirá qualquer responsabilidade decorrente do uso incorreto do produto ou do incumprimento das regras de trânsito ou das instruções deste manual.
- Esta trotineta elétrica não é um brinquedo. Utilize-a com responsabilidade, atenção e respeito para com os outros.
- Verifique os regulamentos locais em vigor relativos à utilização deste tipo de produto antes de o utilizar e certifique-se de que os segue. Conduza com responsabilidade e preste atenção às pessoas e aos obstáculos para evitar acidentes.
- Use sempre o equipamento recomendado: luvas antiderrapantes, joelheiras, cotoveleiras e capacete.
- A pessoa que conduzir esta trotineta elétrica deve ser capaz de colocar facilmente os dois pés no chão, segurando o guiador à altura correta.
- Ao parar ou estacionar o veículo, certifique-se de que o faz numa superfície lisa e segura.
- A carga máxima permitida do produto é de 120 kg.
- Este produto não pode ser utilizado por mais do que uma pessoa de cada vez.
- O uso indevido do produto ou o incumprimento das instruções deste manual podem causar danos graves.
- Para resolver problemas técnicos, contacte o Serviço de Assistência Técnica do seu revendedor.
- Não tente desmontar ou reparar o produto por conta própria.
- Não deixe a bateria perto do fogo ou de fontes de calor.
- Evite utilizar baterias usadas, defeituosas e/ou não originais.
- Não se sente em cima do produto, nem enquanto estiver em funcionamento nem quando estiver parado.
- Caso o utilizador que vai utilizar o produto não esteja familiarizado com a condução deste tipo de veículo, recomenda-se que seja instruído sobre os seguintes aspetos por um adulto antes de o utilizar pela primeira vez:

1. Aceleração

2. Desaceleração

3 Travagem

4. Regras básicas de condução

2. Guia rápido

- Na primeira utilização, carregue a trotineta elétrica a 100%.
- Ative o circuito elétrico, pressione o botão de ligar/desligar durante alguns segundos para ligar.
- Verifique o indicador da bateria. Se a bateria estiver fraca, carregue-a antes da utilização. A trotineta elétrica é um dispositivo que requer carregamento periódico para funcionar.
- Verifique a pressão dos pneus (2,5 bares), se a trotineta elétrica não percorrer, pelo menos, 60% dos quilômetros declarados ou atingir a velocidade máxima nos primeiros 3 meses de utilização, é provável que as rodas voltem a esvaziar-se, pelo que será necessário repor a pressão conforme indicado.
- Coloque a trotineta elétrica numa superfície plana.
- Coloque as mãos no guidador. Coloque um pé na plataforma e utilize o outro para dar um ligeiro impulso.



O acelerador é ativado quando a velocidade de andamento ultrapassa os 3 km/h..

Por razões de segurança, a trotineta elétrica vem inicialmente configurada para evitar o arranque a partir da posição de parada.

- Quando a trotineta elétrica começar a mover-se, coloque os dois pés na plataforma e pressione o acelerador.
- Para conduzir a trotineta elétrica, incline o corpo na direção de condução durante uma curva e vire lentamente o guidador.
- Para parar a trotineta elétrica, solte o acelerador, pressione o travão eletrónico ou de alavanca no lado esquerdo do guidador.
- Para descer, primeiro pare completamente a trotineta elétrica. Tentar descer da trotineta elétrica durante o movimento pode causar lesões.
- Para alterar o modo de velocidade, clique duas vezes no botão de ligar/desligar (botão B no capítulo 5).
- Quando conduzir à noite ou em locais escuros, pressione uma vez o botão para ligar as luzes e use um colete refletor.

Para sua própria segurança, use um capacete e joelheiras para se proteger de quedas e lesões enquanto aprende a conduzir a trotineta elétrica.

O condutor assume todos os riscos associados à não utilização de capacete ou outro equipamento de proteção.

3. Conteúdo da embalagem

Trotineta elétrica montada; o guidador terá de ser instalado com os parafusos apropriados.

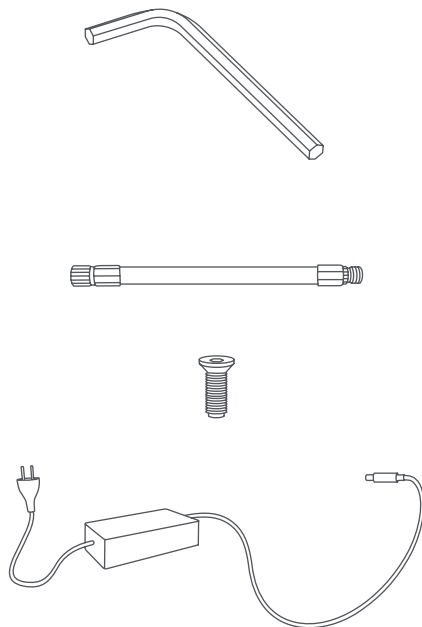

- Trotineta elétrica
- Acessórios:
 - Chave Allen
 - 4 parafusos + Placa tapa-parafusos
 - Adaptador para enchimento de pneus
 - Gancho
- Carregador

4. Visão geral do produto

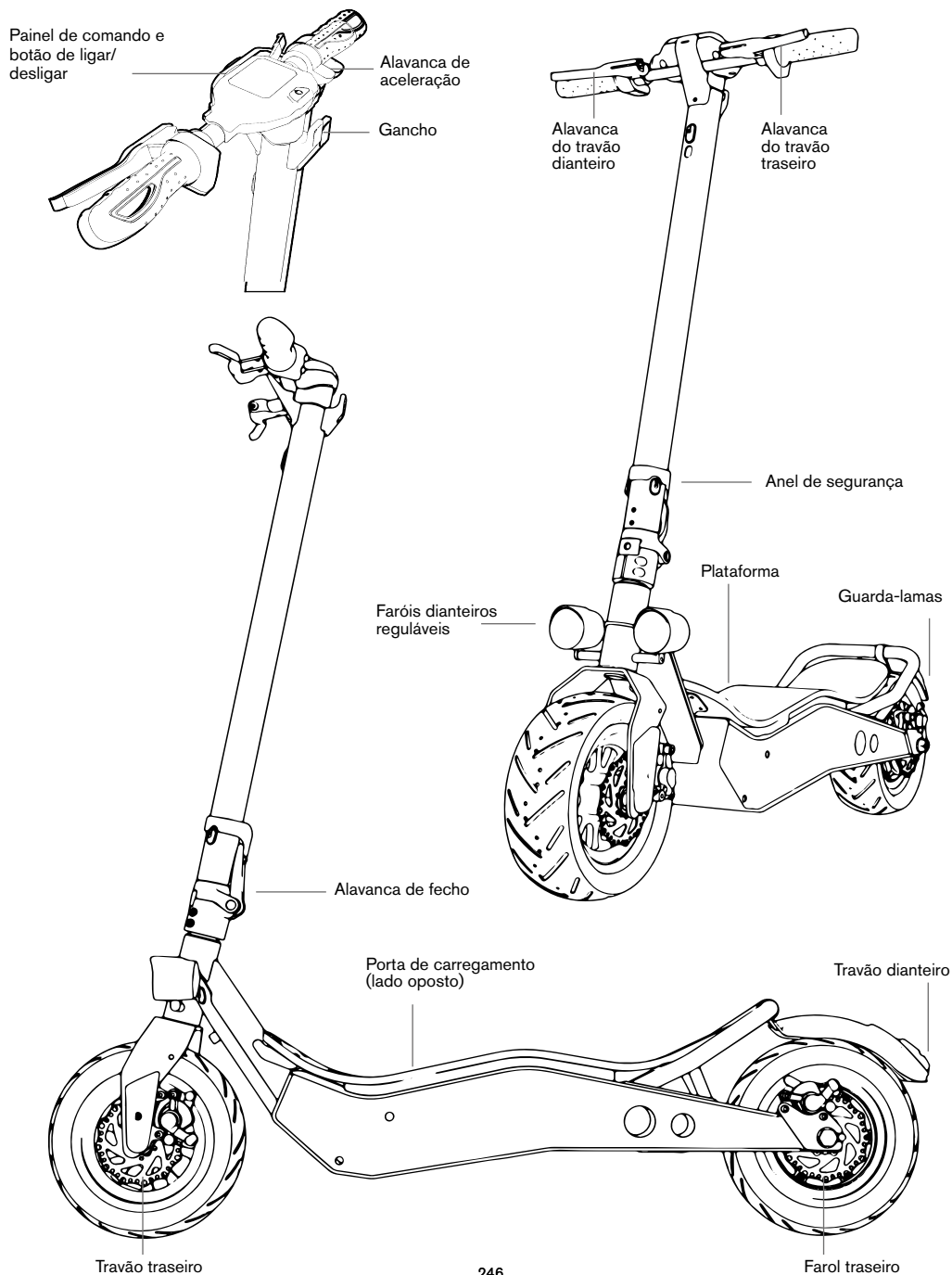

5. Informações dos comandos/painel de controlo



Painel de controlo:

1. Velocímetro: mostra a velocidade em tempo real da trotineta elétrica e os códigos de erro
2. Nível da bateria: o nível da bateria é indicado por 7 barras
3. ODO: exibe a distância total
4. TRIP: mostra a distância de uma única sessão
5. Indica que os faróis da trotineta estão ligados
6. Modo SPORT: indica o modo desportivo (velocidade máx. de 25 km/h)
7. Modo D: indica o modo Comfort (velocidade máx. de 15 km/h)
8. Modo ECO: indica o modo de economia de energia (velocidade máx. de 6 km/h)
9. Cruise Control: indica que a função de manutenção da velocidade está ativa

Informações dos comandos:

- Botão de ligar/desligar (B): mantenha este botão pressionado para ligar/desligar a trotineta elétrica.
- Acelerador (A): utilize-o para ligar a trotineta elétrica e para acelerar.
- Travão (C): mantenha-o pressionado para travar
- Modo: pressione o botão (B) duas vezes para selecionar o modo.
- Farol dianteiro e traseiro: pressione o botão (B) uma vez para ligar. Com as luzes ligadas, pressione o botão (B) novamente para as desligar.

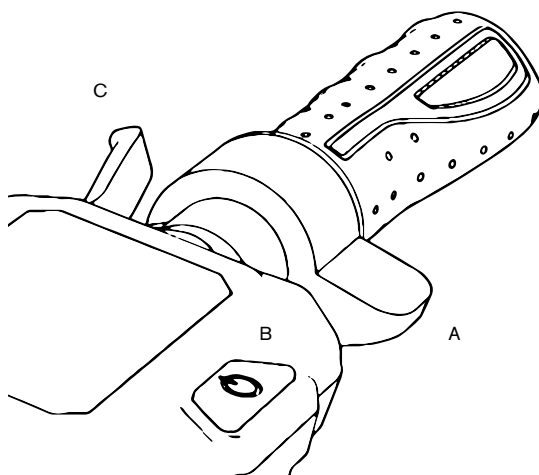

O acelerador é ativado quando a velocidade de andamento ultrapassa os 3 km/h.

6. Montagem e configuração

O veículo é entregue dobrado e com o guiador desmontado.

1. Abra o suporte
2. Levante a haste do guiador, coloque a alavanca na posição fechada e desça o anel de segurança
3. Instale o guiador na haste (A)
4. Monte o gancho (B) aproximando-o da haste, tendo o cuidado de o encaixar nos orifícios e colocar os parafusos.
5. Introduza o parafuso do lado de fora no orifício localizado sob o painel de controlo (C).
6. Aperte os parafusos.
7. Aproxime e encaixe a placa de plástico no segundo orifício/perfil do painel de controlo e, em seguida, introduza e aperte o parafuso (D).
8. Carregue a bateria a 100%
9. Regule o mecanismo de dobragem (E)
10. Regule o sistema de travagem (capítulo 8)
11. Verifique a pressão dos pneus (2,5 bares).

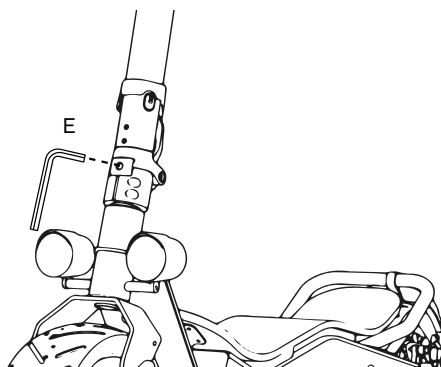
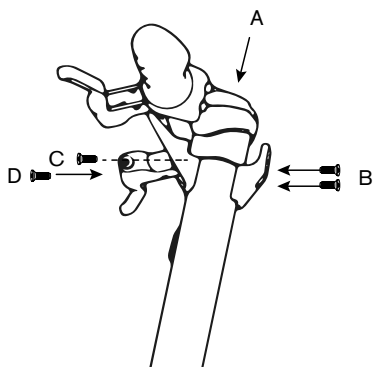

Se sentir a alavanca muito frouxa ao fechar, aperte o parafuso sextavado frontal apenas o suficiente para aumentar o aperto de segurança.

7. Carregamento e ativação da bateria

Acesso e ativação da bateria:

Para aceder à bateria, levante a plataforma.

Para ativar o circuito elétrico, pressione o botão vermelho (ver fotografia).



Carregar a bateria:

Antes de carregar a trotineta elétrica, certifique-se de que a desligou.

- Remova a borracha da tomada de carga localizada no lado direito do veículo (A) e insira a extremidade do adaptador (B).
- Ligue a outra extremidade do cabo de alimentação a uma tomada elétrica (C). O indicador luminoso ficará vermelho durante o carregamento e verde quando a bateria estiver completamente carregada.

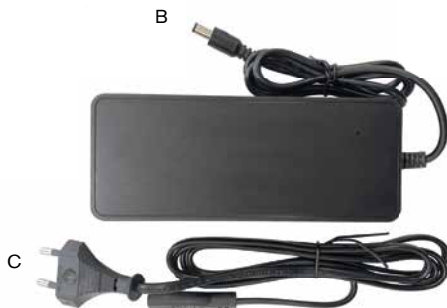

ATENÇÃO

A trotineta já vem com alguma carga quando é desembalada. No entanto, recomendamos que a carregue durante 6 a 8 horas na primeira utilização.

Também é recomendável carregá-la após cada utilização e antes de a guardar. Não deixe a trotineta descarregar totalmente, para evitar danos na bateria.

Remoção da bateria:

A bateria é removível; utilize as chaves fornecidas para a desbloquear, desligue a alimentação e remova-a. É possível carregar a bateria diretamente, utilizando o carregador fornecido através do conector localizado ao lado botão de ligar/desligar.

8. Regulação dos travões

Alavancas dos travões

É possível regular a posição da alavanca do travão, se necessário, através do ponto A (ver foto).

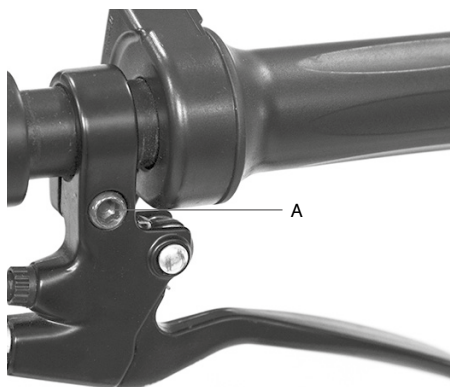

Regulação da pinça de travão

Utilize os pontos B e C para alinhar a pinça de travão com o disco (veja a fotografia). Para regular o curso do travão, utilize o ponto D.

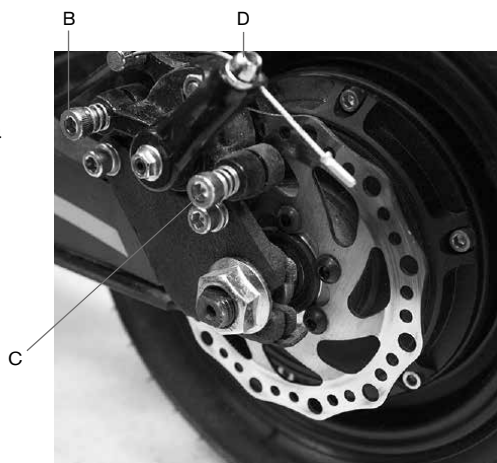

ATENÇÃO

Após cada regulação, aperte a porca do parafuso de fixação da roda.

9. Autonomia

A autonomia máxima depende de diferentes variáveis:

Terreno: conduzir em pavimento liso proporciona maior autonomia do que conduzir em ruas irregulares e inclinadas.

Peso do utilizador: quanto mais pesado for o utilizador, menor será a autonomia. **Temperatura:** conduzir a trotineta elétrica num ambiente muito frio ou quente afeta a autonomia.

Velocidade e estilo de condução: a condução suave e constante aumenta a autonomia. A aceleração e as manobras reduzem significativamente a autonomia. A velocidade mais baixa prolonga a autonomia.

Caso a trotineta elétrica não percorra, pelo menos, 60% dos quilómetros declarados ou atinja a velocidade máxima nos primeiros 3 meses de utilização, é provável que as rodas voltem a esvaziar-se, pelo que será necessário restaurar a pressão como indicado (2,5 bares).

10. Armazenamento e limpeza

Carregue a trotineta elétrica a 50% - 60% antes de a guardar durante o inverno ou durante períodos prolongados. Carregue-a a 50% - 60% a cada 2-3 meses. Se não for utilizada diariamente, é recomendável armazenar a trotineta elétrica a 15-25 °C. Não a exponha a temperaturas demasiado baixas (abaixo de 0 °C) ou altas (acima de 45 °C). Evite deixá-la ao ar livre, uma vez que não é resistente à água.

Quando a trotineta elétrica ficar suja, limpe-a com um pano húmido. Antes de a limpar, certifique-se de que a trotineta elétrica está desligada e cubra a porta de carregamento para evitar danos nos componentes eletrónicos. Não utilize álcool, gás, querosene ou outros solventes químicos corrosivos e voláteis. Isso pode danificar a aparência e a estrutura interna da trotineta elétrica. Não utilize pistolas de água à pressão ou água corrente para a limpeza. A trotineta elétrica não é impermeável.

Não a exponha à chuva ou água, nem a mergulhe e lave com água.

11. Avisos gerais

- Verifique os travões, a pressão (2,5 bares), o estado das rodas e acelerador antes de cada utilização. Se notar ruídos anormais ou quaisquer anomalias, não utilize o produto e contacte o Serviço de Assistência Técnica do seu revendedor.
- É proibido modificar a trotineta elétrica, pois poderia danificar a sua estrutura e provocar danos.
- Certifique-se de que a desliga antes de a estacionar.
- Não conduza a trotineta sob chuva, neve ou nevoeiro.
- Evite que os componentes elétricos da trotineta entrem em contacto com água ou outros líquidos.
- Evite conduzir perto de rios ou lagos.
- Vigie as crianças para se assegurar de que não brincam com o produto. É necessária vigilância rigorosa se o produto for utilizado perto de crianças.
- Para obter informações, apoio técnico e assistência, contacte o seu revendedor.

Instruções sobre o comportamento durante a condução

- Não utilize o telefone, nem ouça música enquanto conduz a sua trotineta elétrica.
- Conduza apenas se houver luz suficiente para conduzir em segurança. Quando conduzir em condições de luz desfavoráveis, não se esqueça de ligar os faróis da trotineta elétrica e de usar um colete refletor.
- Segure sempre o guiador com as duas mãos quando conduzir.
- Conduza sempre com ambos os pés sobre a plataforma, de forma confortável e segura.
- Não se distraia enquanto conduz e olhe sempre para a frente.
- Conduza sempre a uma velocidade que lhe permita travar em segurança.
- Comece a travar a uma distância suficiente para evitar obstáculos, curvas e zonas que variem quanto ao pavimento. Não se esqueça de soltar o acelerador antes de travar.
- Não entre em competição com outros condutores.
- Mantenha uma distância mínima de segurança de 5 m de outros veículos.

12. Aprender a conduzir

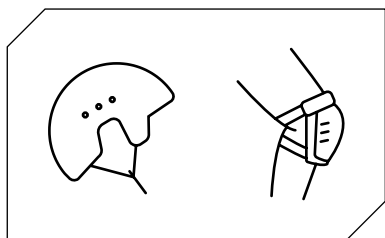

Siga as instruções de segurança antes de conduzir a trotineta elétrica.

Utilize equipamentos homologados, como capacetes e joelheiras.

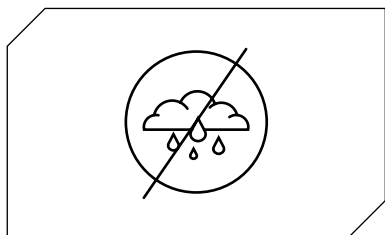

Não utilize a trotineta elétrica sob chuva.

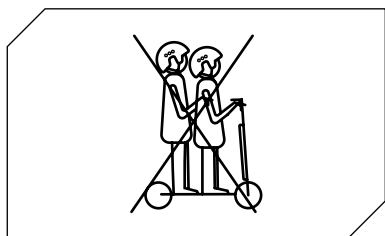

A trotineta elétrica não pode ser utilizada por mais do que uma pessoa de cada vez.

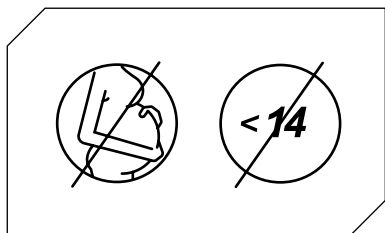

Crianças com idade inferior a 14 anos* e mulheres grávidas não podem utilizar esta trotineta elétrica.

*Em Itália, esta matéria é atualmente regida pela lei L 27/12/2019 N.º 160

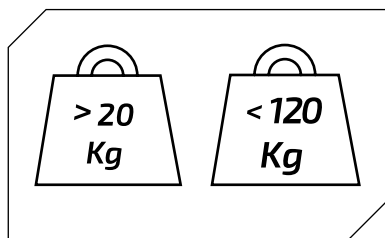

Peso mínimo permitido na trotineta elétrica:
20 kg.

Peso máximo permitido na trotineta elétrica:
120 kg.

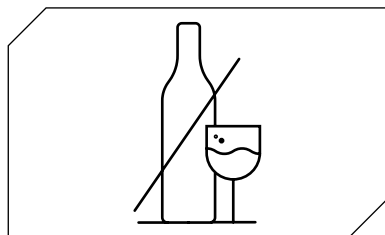

Não conduza a trotineta elétrica se estiver
sob a influência de álcool e/ou medicamentos.



Não utilize o telefone, nem ouça música
enquanto conduz a sua trotineta elétrica.

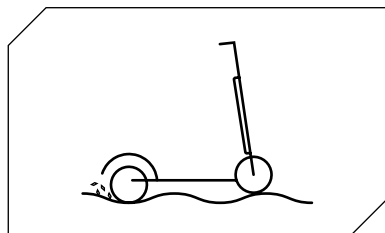

Tenha cuidado ao conduzir na presença de
lombas, areia, poças, geada, neve, escadas,
em locais escuros e à noite ou em superfícies
molhadas.

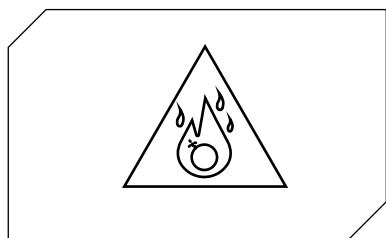

Não utilize a trotineta elétrica em zonas perigosas, na presença de substâncias inflamáveis e/ou explosivas, líquidos e/ou sujidade.

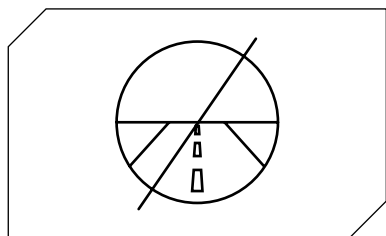

Esta trotineta elétrica não foi concebida para ser conduzida em estradas e autoestradas. Consulte a regulamentação em vigor no seu município sobre os locais onde é permitida a circulação de trotinetas elétricas.

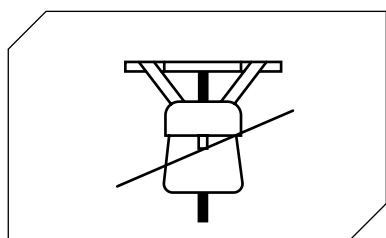

Não coloque objetos pesados sobre o guiador.

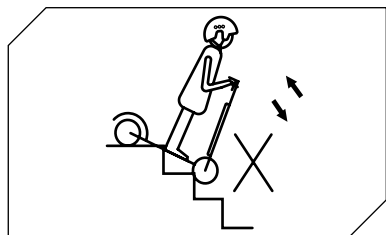

Evite subir ou descer escadas com a trotineta elétrica.

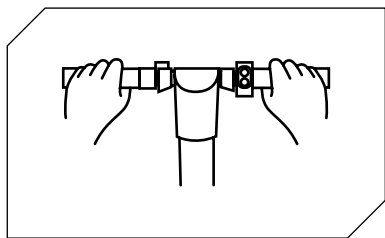

Conduza sempre com as duas mãos no guidador.

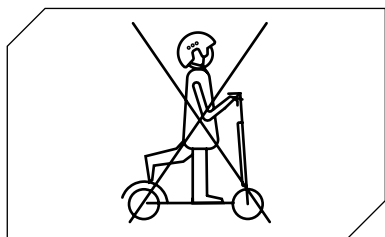

Não conduza a trotineta elétrica com apenas um pé.

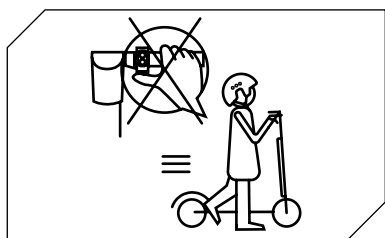

Não pressione o acelerador quando caminhar com a trotineta elétrica.

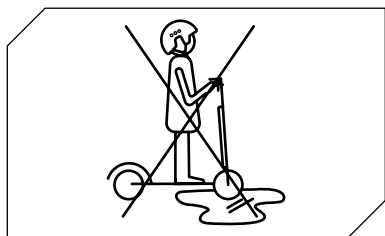

Não conduza a trotineta elétrica sobre poças e superfícies molhadas.

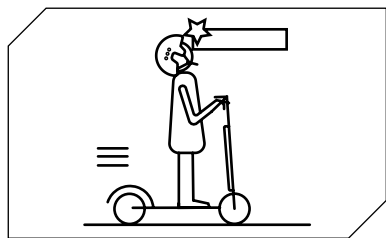

Tenha cuidado com a cabeça ao passar por baixo de toldos, portas e/ou similares.

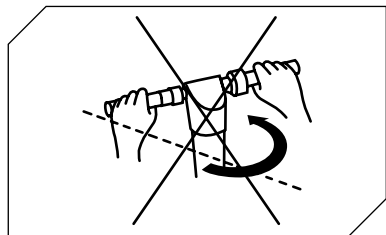

Se circular à velocidade mais alta permitida, não vire o guiador abruptamente.

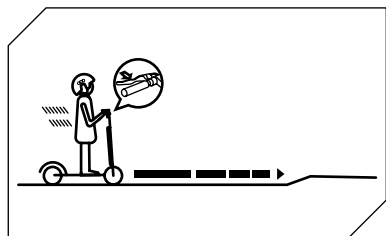

Comece a travar a uma distância suficiente para evitar obstáculos, curvas e zonas que variem quanto ao pavimento. Não se esqueça de soltar o acelerador antes de travar.

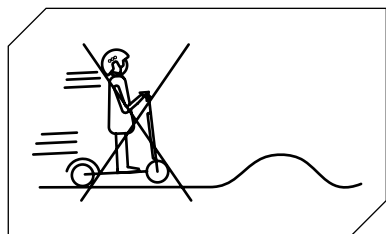

Não circule à velocidade mais alta permitida sobre obstáculos como escadas, bordas ou lombas.

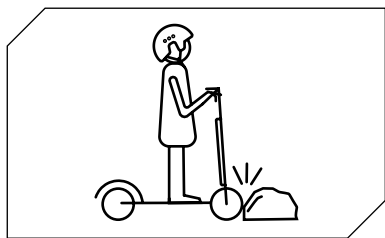

Não bata nos obstáculos com as rodas.

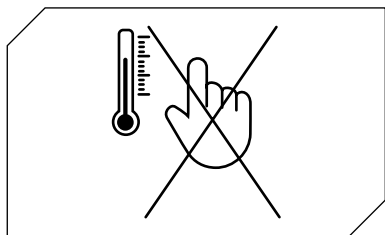

Não toque no motor imediatamente após a condução, porque pode estar a uma temperatura elevada.

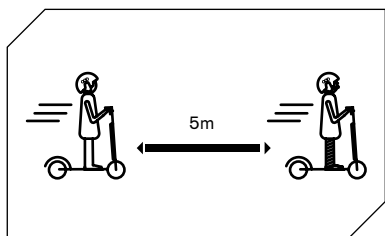

Mantenha uma distância mínima de segurança de 5 m de outros veículos.

13. Bateria (avisos)

Certifique-se de que a trotineta elétrica, o carregador e a porta de carregamento estejam secos.

Quando a trotineta elétrica estiver totalmente carregada, a luz LED do carregador muda de vermelho (a carregar) para verde (carregamento concluído).

Utilize apenas o carregador original. Outros carregadores danificarão o seu dispositivo e acarretam outros riscos potenciais.

A trotineta elétrica não deve ser carregada durante períodos prolongados. A sobrecarga reduz a vida útil da bateria e tem outros riscos potenciais.

Carregue a trotineta elétrica num ambiente seco, longe de materiais inflamáveis (por exemplo, materiais que possam explodir em chamas), de preferência a uma temperatura interna de 15-25 °C, mas nunca abaixo de 0 °C ou acima de +45 °C.

Não carregue sob a luz solar direta ou perto de chamas.

Não carregue a trotineta elétrica imediatamente após a sua utilização. Deixe a trotineta elétrica arrefecer durante uma hora antes de a carregar.

Nunca deixe a trotineta elétrica sem supervisão durante o carregamento. Risco de incêndio. Nunca ligue a tomada de carregamento com objetos de metal.

Leia as secções sobre carregamento e conservação acima para manter e manusear adequadamente a bateria. Mantenha a trotineta elétrica afastada de chamas ou outras fontes de calor para evitar o sobreaquecimento da bateria. Não deixe a trotineta elétrica exposta a temperaturas muito baixas. O calor e o frio excessivos podem descarregar a bateria.

Evite descarregar totalmente a bateria para não comprometer a sua duração, quer quanto a autonomia quer de vida útil.

É recomendável carregar a bateria enquanto ainda tiver alguma carga. Isso prolonga a vida útil da bateria. Quando a carga está muito baixa, é impossível manter uma condução normal. Isso pode expor o utilizador à perda de controlo ou a uma queda.

Certifique-se de que a bateria é carregada a intervalos regulares, mesmo que não use a trotineta elétrica por um longo período. Assim evitará danos à bateria causados por baixa tensão durante um longo período.

Precauções com a bateria:

A bateria é composta por células de íões de lítio e elementos químicos perigosos para a saúde e o meio ambiente. Não conduza a trotineta elétrica se esta emitir odores, substâncias ou calor excessivo. Não elimine a trotineta elétrica ou a bateria juntamente com o lixo doméstico. O utilizador final é responsável pela eliminação de equipamentos elétricos e eletrónicos e baterias em conformidade com todos os regulamentos aplicáveis.

O que não fazer:

Abrir ou desmontar a bateria ou bater, atirar, perfurar ou prender objetos à bateria. Tocar em eventuais substâncias que derramem da bateria, dado conterem substâncias perigosas. Deixar crianças ou animais de estimação tocarem na bateria.

Sobrecarregar, descarregar demasiado ou curto-circuitar a bateria. Mergulhar ou expor a bateria à água ou outro líquido. Expor a bateria a calor ou frio excessivos.

Expor a bateria a um ambiente que contenha gases explosivos ou chamas.

Deixar a bateria à chuva ou luz solar direta ou em automóveis muito quentes sob luz solar direta.

Desmontar ou voltar a montar a bateria.

Transportar ou armazenar a bateria juntamente com objetos de metal, como ganchos de cabelo, colares, etc. Conduzir a trotineta elétrica durante o carregamento.

Utilizar qualquer outro carregador que não seja o original.

14. Responsabilidade

O condutor é obrigado a utilizar a trotineta elétrica com a máxima diligência e em total conformidade com os regulamentos em vigor relativos à sua utilização, funcionamento e condução, incluindo, a título meramente exemplificativo e não exaustivo, as disposições do Decreto Legislativo italiano n.º 285/1992 (denominado Código da Estrada).

O condutor tem também a obrigação de manter a trotineta elétrica limpa e em perfeito estado de eficiência e manutenção, a efetuar com diligência as verificações de segurança pelas quais é responsável, conforme descrito na secção de avisos e recomendações, bem como a guardar toda a documentação relativa à manutenção da trotineta elétrica.

O condutor deve avaliar cuidadosamente as condições atmosféricas que possam tornar perigosa a utilização da trotineta elétrica. Para isso, é recomendável moderar a velocidade e manter uma distância de travagem adequada, em caso de condições meteorológicas adversas e/ou tráfego intenso.

A trotineta elétrica só pode ser conduzida por condutores que tenham completado catorze anos de idade*. Os menores de 18 anos devem usar um capacete de proteção adequado. Para os menores de 18 anos, recomenda-se a utilização da trotineta elétrica sob a supervisão de um adulto.

Em caso de mau funcionamento do produto por motivos não atribuíveis a comportamento incorreto do condutor, contacte o centro de assistência no site **www.ducatiurbanemobility.it**

*Em Itália, esta matéria é atualmente regida pela lei L 27/12/2019 N.º 160

15. Manutenção e cuidados diários

Limpeza e conservação

▪ Se houver manchas no corpo da trotineta elétrica, limpe-as com um pano húmido. Se as manchas persistirem, aplique pasta de dentes, esfregue-as com uma escova de dentes e depois limpe com um pano húmido. Se houver riscos nos componentes de plástico, utilize uma lixa ou outro material abrasivo para os remover. Notas: não limpe a trotineta elétrica com álcool, gasolina, querosene ou outros solventes químicos corrosivos e voláteis, para evitar danos graves. Não lave a trotineta elétrica com jatos de água de alta pressão. Ao limpar, certifique-se de que a trotineta elétrica e o cabo de carregamento estão desligados e a tampa de borracha fechada, porque uma fuga de água pode causar choque elétrico ou outros problemas graves. Quando a trotineta elétrica não estiver a ser utilizada, guarde-a num espaço interior, num local seco e fresco. Não a deixe ao ar livre durante um longo período de tempo. A luz solar excessiva, o sobreaquecimento e o frio excessivo aceleram o envelhecimento dos pneus e comprometem a vida útil da trotineta elétrica e da bateria.

▪ Verifique os travões e a sua afinação

▪ Verifique a pressão dos pneus (veja o pneu para saber o valor recomendado)

1. Não utilize baterias de outros modelos ou marcas, porque podem representar um risco para a segurança.

2. Não desmonte, comprima ou perfure o produto. Não toque nos contactos da bateria. Não desmonte ou perfure o revestimento externo. Evite o contacto do produto com água e chamas e não o exponha a temperaturas acima de 50°C (incluindo fontes de calor como fogões, aquecedores, etc.). Evite o contacto entre objetos de metal e os contactos da bateria para evitar curto-circuitos, danos físicos ou morte.

3. A infiltração de água na bateria pode causar danos nos circuitos internos, risco de incêndio ou explosão. Se houver suspeitas de infiltração de água na bateria, deixe imediatamente de a utilizar e envie-a para o serviço após-venda do seu revendedor para inspeção.

4. Utilize apenas a fonte de alimentação do carregador original para evitar danos potenciais ou incêndio.

5. A eliminação imprópria de baterias usadas polui gravemente o meio ambiente. Respeite as regulamentações locais sobre a eliminação de baterias. Respeite os regulamentos relativos à eliminação de baterias, para proteger o meio ambiente.

6. Após cada utilização, carregue totalmente a bateria para prolongar a sua vida útil. Não armazene a bateria num ambiente em que a temperatura exceda os 50°C, ou seja inferior a -20°C (por exemplo, não deixe a trotineta elétrica ou a bateria dentro de um carro sob a luz solar direta durante um longo período de tempo). Não ponha a bateria no fogo, porque pode causar a sua falha, sobreaquecimento e até mesmo um incêndio. Caso preveja não utilizar a trotineta elétrica durante mais de 30 dias, carregue a bateria a 50/60% e guarde-a num local seco e fresco. Não se esqueça de a carregar a cada 60 dias para a proteger de danos não cobertos pela garantia limitada. Carregue sempre a bateria antes que descarregue completamente, para prolongar a sua vida útil.

Nota: depois de totalmente carregada, terá uma autonomia de 120-180 dias.

Danos causados pela ausência prolongada de carregamento são irreversíveis e não estão cobertos pela garantia limitada. Uma vez ocorridos os danos, a bateria não pode ser carregada (a desmontagem da bateria por pessoal não qualificado é proibida, porque pode causar choque elétrico, curto-circuito ou até mesmo incidentes de segurança graves).

16. Ficha técnica

Informações gerais

Quadro	Liga de aço de alta resistência
Velocidade	ECO: <= 6 km/h D: = 20 km/h SPORT: = 25km/h (velocidade máxima)
Inclinação máxima	15% (sujeito a variações com base no peso do condutor, nas condições da estrada e na temperatura)
Travões	Travão de disco duplo dianteiro e traseiro
Motor	500W
Pneus	110/50-6,5" sem câmara de ar dianteiro e traseiro
Proteção de baixa tensão	31V +/- 0.5V
Limite de corrente	18A
Tipo de motor	Sem escovas
Carga máxima	120kg
Condutor	A partir dos 14 anos, com uso de capacete e proteções**. Consulte a legislação em vigor no seu país
Temperatura de funcionamento	0°C / 45°C
Nível de proteção	IPX4
Tempo de carregamento	Cerca de 6/7 horas
Autonomia	Até 35 km (sujeito a variações com base no peso do condutor, nas condições da estrada e na temperatura)

*Na Suíça, os limites de velocidade são de 6-15 a 20km/h, de acordo com a legislação em vigor.

**Em Itália, esta matéria é atualmente regida pela lei L 27/12/2019 N.º 160

Sistema elétrico

Motor	500 W Sem escovas Mostrador
Mostrador	3.5" LED
Bateria	36V 10.4Ah 374Wh
Luzes	LED dianteiro e traseiro
Carregador	Carregador UE padrão DC2.1

Medidas

Peso líquido	27kg
Peso bruto	31kg
Dimensões do produto aberto	1180 x 473 x 1212mm
Dimensões do produto fechado	1180 x 473 x 510mm
Dimensões da embalagem	1195 x 260 x 520mm

17. Resolução de problemas

Testes a efetuar:

- Após uma queda, verifique se a alavanca do acelerador funciona corretamente. Para isso, acelere e desacelere várias vezes.
- Verifique, de vez em quando, se os travões estão a funcionar corretamente. Para isso, mova o veículo empurrando-o manualmente e trave repentinamente para garantir que responde aos comandos.
- Verifique se todos os componentes do veículo estão no lugar e fixados com segurança.
- Verifique o desgaste e a pressão dos pneus.
- Verifique o desgaste dos travões e cabos.

Erro	Causa	Solução
O motor não funciona	A bateria não está ligada A bateria está descarregada Problema elétrico	Verifique o conector de alimentação Carregue a bateria Solicite assistência técnica ao seu revendedor
A roda traseira não gira.	Problema nos travões	Afine os travões
O motor desliga-se enquanto está em funcionamento	Sobreaquecimento do motor	Solte o acelerador e espere que arrefeça
Após o carregamento, o veículo desliga-se	A bateria está danificada.	Solicite assistência técnica ao seu revendedor
O veículo para repentinamente enquanto está em funcionamento.	Cabos de alimentação e controlo danificados.	Solicite assistência técnica ao seu revendedor
A bateria não carrega ou a trotineta elétrica não liga	Problemas de ligação Bateria danificada/d Descarregada Problemas no carregador	Solicite assistência técnica ao seu revendedor Solicite assistência técnica ao seu revendedor Substitua o carregador

18. Tabela de códigos de erro

Código de erro	Indicações
E.1	Avaria no motor
E.2	Erro de sinal da unidade de controlo
E.3	Avaria na alavanca do acelerador
E.4	Avaria no MOS da unidade de controlo
E.5	Erro de fase/corrente
E.6	Avaria de corrente média
E.7	Erro de tensão da bateria
E.8	Avaria na alavanca do travão



Quando a alavanca do acelerador é mantida estável durante vários segundos para manter uma velocidade constante, a função de controlo da velocidade (Cruise Control) será ativada automaticamente, mesmo que a alavanca seja libertada. Para desativar o Cruise Control, basta pressionar novamente a alavanca do acelerador ou a alavanca do travão.



Verifique o nível de carga da bateria com o veículo parado.



Tratamento do dispositivo elétrico ou eletrônico em fim de vida (aplicável em todos os países da União Europeia e noutros sistemas europeus com sistema de recolha diferenciada)

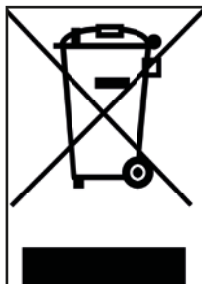

Este símbolo no produto ou na embalagem indica que o produto não deve ser considerado como residuo doméstico normal, devendo em vez disso ser entregue num ponto de recolha apropriado para a reciclagem de equipamentos elétricos e eletrónicos (REEE).

Ao garantir que este produto é eliminado corretamente, ajudará a evitar potenciais consequências negativas para

o ambiente e a saúde que, de outra forma, poderiam ser causadas pela sua eliminação inadequada. A reciclagem dos materiais ajuda a conservar os recursos naturais.

Para obter informações mais detalhadas sobre a reciclagem deste produto, contacte os serviços municipais, o serviço local de eliminação de resíduos ou o ponto de venda onde o comprou.

Em particular, os consumidores têm a obrigação de não eliminar os REEE como resíduos urbanos, devendo participar na recolha diferenciada deste tipo de resíduos através de dois métodos de entrega:

- 1) Nos Centros Municipais de Recolha (também chamados ecopontos, ilhas ecológicas), diretamente ou através dos serviços municipais de recolha, quando disponíveis;
- 2) Nos pontos de venda de novos equipamentos elétricos e eletrónicos.

Aí podem ser entregues gratuitamente os REEE de muito pequenas dimensões (com o lado mais longo inferior a 25 cm), enquanto os de maiores dimensões podem ser entregues no modo 1 contra 1, ou seja, entregando o produto antigo quando se compra um novo com funções iguais.

Em caso de eliminação abusiva de equipamentos elétricos ou eletrónicos, podem ser aplicadas as sanções previstas pela legislação de proteção ambiental em vigor (legislação italiana, é necessário verificar a regulamentação em vigor no país de utilização/eliminação do veículo).

Se o REEE contiver pilhas ou acumuladores, estes deverão ser removidos e sujeitos a uma recolha diferenciada específica.

Tratamento das pilhas usadas (aplicável em todos os países da União Europeia e noutros sistemas europeus com sistema de recolha diferenciada)



Tratamento das pilhas usadas (aplicável em todos os países da União Europeia e noutros sistemas europeus com sistema de recolha diferenciada)



Este símbolo no produto ou na embalagem indica que a pilha/bateria não deve ser considerada como resíduo doméstico normal. Nalguns tipos de pilhas, este símbolo pode ser utilizado em combinação com um símbolo químico.

Os símbolos químicos do mercúrio (Hg) ou do chumbo (Pb) serão adicionados se a bateria contiver mais de 0,0005% de mercúrio ou 0,004% de chumbo.

Ao garantir que as pilhas/baterias são eliminadas corretamente, ajudará a evitar potenciais consequências negativas para o ambiente e a saúde que, de outra forma, poderiam ser causadas pela sua eliminação inadequada. A reciclagem dos materiais ajuda a conservar os recursos naturais. No caso de produtos que, por razões de segurança, desempenho ou proteção de dados, exijam uma ligação fixa a uma pilha/bateria interna, esta deve ser substituída apenas por pessoal de assistência qualificado.

Entregue o produto em fim de vida útil nos pontos de recolha adequados para a eliminação de equipamentos elétricos e eletrónicos: isso garante que a bateria no seu interior também seja tratada corretamente.

Para obter informações mais detalhadas sobre a eliminação da pilha/bateria gasta ou do produto, contacte os serviços municipais, o serviço local de eliminação de resíduos ou o ponto de venda onde o comprou.

De acordo com o Decreto Legislativo italiano 49/2014, o produto enquadra-se nos EEE (equipamentos elétricos e eletrónicos) com gestão de REEE (recolha diferenciada).

ADVERTÊNCIAS

Leia integralmente o manual e as instruções abaixo antes de utilizar o produto.

Nome do produto: CROSS-E

Tipo de produto: trotineta elétrica

Ano de fabrico: 2020



Nota:

- Para recarregar esta trotineta elétrica, utilize APENAS o carregador fornecido com a etiqueta ZH42V1.7ALi e a seguinte tensão de saída: 41,5 V - 1,7 A.
- A utilização de outro tipo de carregador pode danificar o produto ou representar outros riscos potenciais.
- Nunca carregue o produto sem supervisão.
- O tempo de carregamento do produto não deve ser superior a quatro horas. Interrompa o carregamento após quatro horas.
- O produto deve ser carregado apenas a temperaturas entre 0°C e 45°C.
- Se carregar a temperaturas inferiores ou superiores, existe o risco de redução do desempenho da bateria, bem como de danos no produto e lesões corporais.
- O produto deve ser utilizado apenas a temperaturas entre -10°C e 45°C.
- Se for utilizado a temperaturas inferiores ou superiores, existe o risco de redução do desempenho da bateria, bem como de danos no produto e lesões corporais
- Guarde o produto a temperaturas entre 0°C e 35°C (a temperatura ideal de armazenamento é de 25°C)
- Carregue e guarde num local seco e aberto, longe de combustíveis (ou seja, de qualquer elemento inflamável).
- Não carregue sob a luz solar ou perto de chamas desprotegidas.
- Não carregue o produto imediatamente após a utilização. Deixe o produto arrefecer durante uma hora antes de o carregar.
- Se tiver de se ausentar durante algum tempo, por exemplo para férias, e confiar o dispositivo a terceiros, deixe-o no estado de carga parcial (20-50% de carga). Não totalmente carregado.
- Regra geral, o produto é fornecido parcialmente carregado. Deixe-o nesse estado até estar pronto para ser utilizado.



Declaração de conformidade

O abaixo assinado: M.T. Distribution S.r.l.
Morada: Via Bargellino 10, 40012 Calderara di Reno (BO), Itália

certifica

que a conceção e o fabrico deste produto

Marca do produto	Ducati Scrambler
Número de modelo do artigo:	CROSS-E
Tipo de produto:	Trotineta elétrica

Está em conformidade com as seguintes diretivas:

Diretiva MD: 2006/42/EC; Diretiva LVD: 2014/35/EU; Diretiva EMC: 2014/30/EU

Norma de segurança:

EN 14619:2015

EN 60335-1:2012+A11:2014/AC:2014

EN 60335-2-29:2004+A2:2010

EN 55014-1:2017,

EN 55014-2:2015,

EN IEC 61000-3-2:2019,

EN 61000-3-3:2013

Nome e apelido: Emanuele Summa

Cargo: Administrador

Empresa: M.T. Distribution S.r.l.

Morada: Via Bargellino 10, 40012 Calderara di Reno (BO), Itália

Data: 28/04/2020

Emanuele Summa
Administrador

M.T. DISTRIBUTION SRL
Via Bargellino, 10 b/c
40012 CALDERARA DI RENO (BO)
P. IVA: 01179840377
NOME COGNOME, QUALIFICA E
TIMBRO AZIENDALE

CROSS-E

ηλεκτρικό πατίνι

Εγχειρίδιο χρήστη

Ευχαριστούμε που επιλέξατε αυτό το προϊόν.

Για πληροφορίες, τεχνική υποστήριξη και βοήθεια, επικοινωνήστε με τον αντιπρόσωπό σας ή επισκεφθείτε τον ιστότοπο www.ducatiurbanemobility.it

1. Οδηγίες για την ασφάλεια
2. Οδηγός γρήγορης εκκίνησης
3. Περιεχόμενα συσκευασίας
4. Επισκόπηση προϊόντος
5. Πληροφορίες ελέγχου/Πίνακας ελέγχου
6. Συναρμολόγηση και ρύθμιση
7. Φόρτιση και ενεργοποίηση μπαταρίας
8. Ρύθμιση φρένων
9. Αυτονομία
10. Αποθήκευση και καθαρισμός
11. Γενικές προειδοποιήσεις
12. Μαθαίνω να οδηγώ
13. Μπαταρία (προειδοποιήσεις)
14. Υποχρεώσεις
15. Συντήρηση και καθημερινή φροντίδα
16. Δελτίο τεχνικών δεδομένων
17. Αντιμετώπιση προβλημάτων
18. Πίνακας κωδικών σφαλμάτων

1. Οδηγίες για την ασφάλεια

Διαβάστε προσεκτικά τις ακόλουθες οδηγίες προτού χρησιμοποιήσετε το προϊόν. Φυλάξτε το παρόν εγχειρίδιο για μελλοντική αναφορά ή για τυχόν νέους χρήστες.

- Η εταιρεία δεν αναλαμβάνει καμία ευθύνη που ενδέχεται να προκύψει από εσφαλμένη χρήση του προϊόντος ή μη συμμόρφωση με τους κανόνες οδικής κυκλοφορίας και τις οδηγίες του παρόντος εγχειριδίου.
- Αυτό το ηλεκτρικό πατίνι δεν είναι παιχνίδι. Πρέπει να χρησιμοποιείται με υπευθυνότητα, με προσοχή και σεβασμό προς τους άλλους.
- Ελέγξτε τους ισχύοντες τοπικούς κανονισμούς σχετικά με τη χρήση αυτού του τύπου προϊόντος προτού το χρησιμοποιήσετε και φροντίστε να τους τηρείτε. Για την αποφυγή ατυχημάτων, οδηγείτε υπεύθυνα και δίνετε προσοχή σε ανθρώπους και εμπόδια.
- Χρησιμοποιείτε πάντα τον συνιστώμενο ρουχισμό: αντιολισθητικά γάντια, προστατευτικά γονάτων και αγκώνων και φοράτε πάντα κράνος.
- Το άτομο που οδηγεί αυτό το ηλεκτρικό πατίνι πρέπει να μπορεί να τοποθετεί και τα δύο πόδια στο έδαφος εύκολα όταν έχει ρυθμίσει το τιμόνι στο σωστό ύψος.
- Όταν ακινητοποιείτε ή σταθμεύετε το όχημά σας, φροντίστε να το πραγματοποιείτε σε μια ομαλή, ασφαλή επιφάνεια
- Το μέγιστο φορτίο για το προϊόν είναι 100 κιλά.
- Αυτό το προϊόν δεν μπορεί να χρησιμοποιηθεί από περισσότερα από ένα άτομα ταυτόχρονα.
- Η εσφαλμένη χρήση του προϊόντος ή η μη συμμόρφωση με τις οδηγίες του παρόντος εγχειριδίου μπορεί να προκαλέσει σοβαρή βλάβη.
- Σε περίπτωση τεχνικών προβλημάτων, επικοινωνήστε με την υπηρεσία τεχνικής βοήθειας του αντιπροσώπου σας.
- Μην επιχειρήσετε να αποσυναρμολογήσετε ή να επισκευάσετε το προϊόν μόνοι σας.
- Μην αφήνετε τη μπαταρία κοντά σε φωτιά ή πηγές θερμότητας.
- Αποφύγετε τη χρήση χρησιμοποιημένων, ελαττωματικών ή/και μη γνήσιων μπαταριών.
- Μην κάθεστε στο προϊόν κατά την οδήγηση ή όταν είναι εν στάση/στάθμευση.
- Σε περίπτωση που ο χρήστης που πρόκειται να χρησιμοποιήσει το προϊόν δεν είναι εξοικειωμένος με την οδήγηση αυτού του τύπου οχήματος, συνιστάται να ενημερωθεί σχετικά με τα βασικά στοιχεία οδήγησης από έναν ενήλικα πριν το χρησιμοποιήσει για πρώτη φορά, όσον αφορά τα ακόλουθα:
 1. Επιτάχυνση
 2. Επιβράδυνση
 3. Πέδηση
 4. Βασικοί κανόνες οδήγησης

2. Οδηγός γρήγορης εκκίνησης

- Πριν από την πρώτη χρήση του, φορτίστε το ηλεκτρικό πατίνι στο 100%.
- Ενεργοποιήστε το ηλεκτρικό κύκλωμα και πατήστε το κομβίο τροφοδοσίας για λίγα δευτερόλεπτα για να το εκκινήσετε.
- Ελέγξτε την ένδειξη της μπαταρίας, εάν η στάθμη της μπαταρίας είναι χαμηλή, επαναφορτίστε την πριν από τη χρήση. Το ηλεκτρικό πατίνι είναι μια συσκευή που απαιτεί περιοδική φόρτιση για να λειτουργεί.
- Ελέγχετε την πίεση των ελαστικών (2,5 bar). Εάν το πατίνι δεν έχει διανύσει τουλάχιστον το 60% των αναφερόμενων χλμ ή δεν έχει επιταχύνει στη μέγιστη ταχύτητα κατά τους πρώτους 3 μήνες χρήσης, είναι πιθανό τα ελαστικά να έχουν ξεφουσκώσει ξανά. Ως εκ τούτου, θα χρειαστεί να επαναφέρετε την υποδεικνυόμενη πίεση.
- Τοποθετήστε το ηλεκτρικό πατίνι σε επίπεδη επιφάνεια
- Βάλτε τα χέρια σας στο τιμόνι. Με το ένα πόδι, ανεβείτε στη βάση και χρησιμοποιήστε το άλλο για να δώσετε μια ελαφρά ώθηση και να επιταχύνετε.



Ο επιταχυντής ενεργοποιείται μόλις η ταχύτητα υπερβεί τα 3 km/h.

Για λόγους ασφαλείας, η αρχική ρύθμιση του ηλεκτρικού πατινιού δεν επιτρέπει την αυτόματη εκκίνηση από στάση.

- Όταν το ηλεκτρικό πατίνι αρχίσει να κινείται, τοποθετήστε και τα δύο πόδια στη βάση και πιέστε τον επιταχυντή.
- Για να οδηγήσετε το ηλεκτρικό πατίνι, γείρετε το σώμα σας προς την κατεύθυνση της διαδρομής, όταν θέλετε να στρίψετε, και γυρίστε αργά το τιμόνι.
- Για να σταματήσετε το ηλεκτρικό πατίνι, απελευθερώστε τον επιταχυντή και πιέστε το ηλεκτρονικό φρένο ή τον μοχλό φρένου στην αριστερή πλευρά του τιμονιού.
- Για να κατεβείτε, ακινητοποιήστε πλήρως το ηλεκτρικό πατίνι. Η προσπάθεια αποβίβασης από το πατίνι ενώ αυτό κινείται μπορεί να προκαλέσει τραυματισμό.
- Όταν θέλετε να μεταβάλετε την ταχύτητα, κάντε διπλό κλικ στο κομβίο on/off (κομβίο B στο κεφάλαιο 5).
- Όταν οδηγείτε τη νύχτα ή σε σκοτεινά μέρη, πιέστε μία φορά το κομβίο για να ανάψετε τα φώτα και χρησιμοποιείτε ανακλαστικό γιλέκο.

Για τη δική σας ασφάλεια, και ενώ ακόμη διανύετε την περίοδο εκμάθησης της οδήγησης του ηλεκτρικού πατινιού, να φοράτε κράνος και επιγονατίδες για προστασία έναντι τυχόν πτώσεων και την αποφυγή τραυματισμών.

Σε περίπτωση μη χρήσης κράνους ή λοιπού προστατευτικού εξοπλισμού, ο αναβάτης αναλαμβάνει όλους τους σχετικούς κινδύνους.

3. Περιεχόμενα συσκευασίας

Συναρμολογημένο ηλεκτρικό πατίνι, το τιμόνι θα τοποθετηθεί χρησιμοποιώντας τις κατάλληλες βίδες

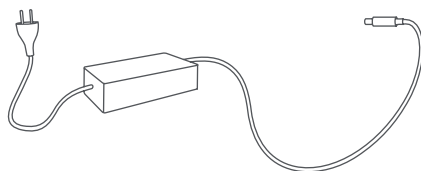
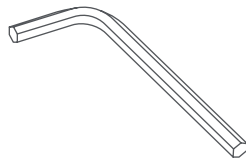

- Ηλεκτρικό πατίνι
- Εξαρτήματα:
 - Κλειδί άλεν
 - 4 βίδες + Πλάκα κάλυψης βιδών
 - Προσαρμογέας πλήρωσης ελαστικών
 - Άγκιστρο
- Φορτιστής

4. Επισκόπηση προϊόντος

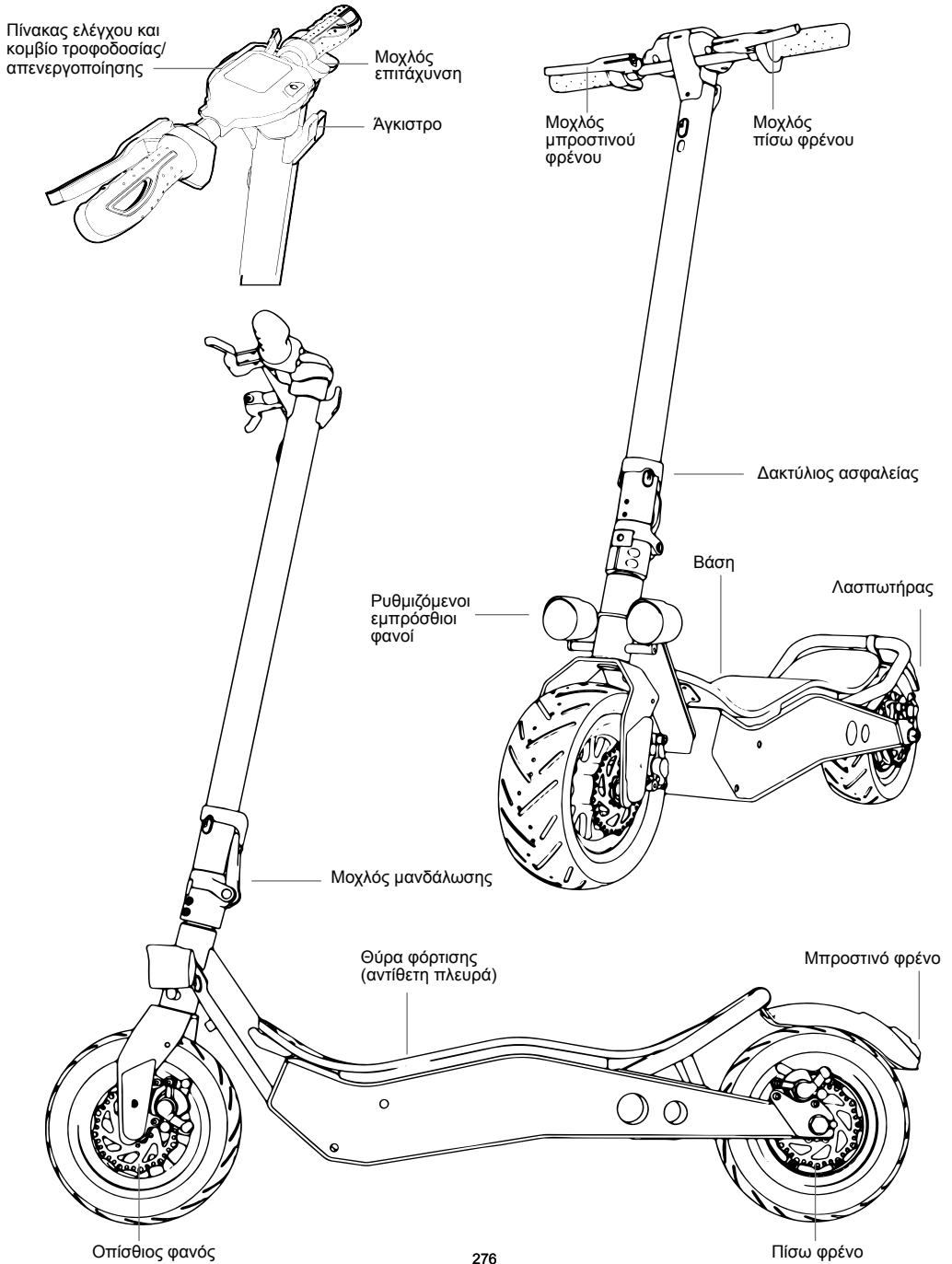

5. Πληροφορίες ελέγχου/Πίνακας ελέγχου



Πίνακας ελέγχου:

1. Ταχύμετρο: εμφανίζει την τρέχουσα ταχύτητα του πατινιού και τους κωδικούς σφαλμάτων.
2. Επίπεδο μπαταρίας: το επίπεδο της μπαταρίας υποδεικνύεται από 7 γραμμές.
3. ODO: εμφανίζει τη συνολική απόσταση που έχει διανυθεί.
4. TRIP: εμφανίζει την απόσταση μίας διαδρομής.
5. Υποδεικνύει ότι οι φανοί του ηλεκτρικού πατινιού είναι ενεργοποιημένοι
6. Λειτουργία SPORT: υποδεικνύει τη λειτουργία σπορ (μέγιστη ταχύτητα 25 km/h)
7. Λειτουργία D: υποδεικνύει τη λειτουργία Comfort (μέγιστη ταχύτητα 15 km/h)
8. Λειτουργία ECO: υποδεικνύει τη λειτουργία εξοικονόμησης ενέργειας (μέγιστη ταχύτητα 6 km/h)
9. Σύστημα ελέγχου πορείας: υποδεικνύει ότι είναι ενεργοποιημένη η λειτουργία διατήρησης ταχύτητας

Πληροφορίες για τα όργανα χειρισμού:

- Κομβίο τροφοδοσίας (B): πιάστε και κρατήστε πιεσμένο αυτό το κομβίο για να ενεργοποιήσετε/απενεργοποιήσετε το ηλεκτρικό πατίνι.
- Επιταχυντής (A): χρησιμοποιήστε τον για να εκκινήσετε το ηλεκτρικό πατίνι και για να επιταχύνετε κατά τη διάρκεια της κίνησης.
- Φρένο (Γ): πιάστε και κρατήστε πιεσμένο για να φρενάρετε
- Λειτουργία: πιάστε δύο φορές το κομβίο (B) για να επιλέξετε τη λειτουργία.
- Εμπρός και οπίσθιος φανός: πιάστε μία φορά το κομβίο (B) για να τα ενεργοποιήσετε. Όταν οι φανοί είναι ενεργοποιημένοι, πιάστε ξανά το κομβίο (B) για να τους απενεργοποιήσετε.

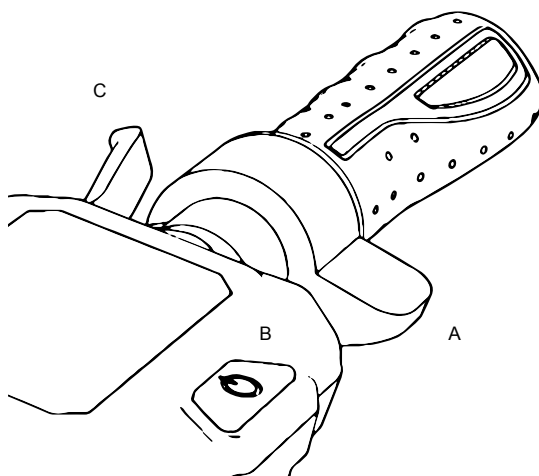

Ο επιταχυντής ενεργοποιείται μόλις η ταχύτητα υπερβεί τα 3 km/h.

6. Συναρμολόγηση και ρύθμιση

Το όχημα παραδίδεται διπλωμένο και με το τιμόνι μη συναρμολογημένο.

1. Στηρίξτε το πατίνι στον πλαγιοστάτη
2. Σηκώστε το τιμόνι, τοποθετήστε τον μοχλό στην κλειστή θέση και χαμηλώστε τον δακτύλιο ασφαλείας.
3. Τοποθετήστε το τιμόνι στη ράβδο (A)
4. Τοποθετήστε το άγκιστρο (B) πλησιάζοντάς το στη ράβδο, φροντίζοντας παράλληλα να ευθυγραμμίσετε τις σπές και να τοποθετήσετε τις βίδες.
5. Τοποθετήστε την εξωτερική βίδα στην οπή που βρίσκεται κάτω από τον πίνακα ελέγχου (Γ).
6. Σφίξτε τις βίδες.
7. Φέρτε την πλαστική πλάκα κοντά στη δεύτερη οπή/στο πλάγιο τμήμα του πίνακα ελέγχου, ευθυγραμμίστε την και, στη συνέχεια, τοποθετήστε και σφίξτε τη βίδα (Δ)
8. Φορτίστε τη μπαταρία στο 100%
9. Ρυθμίστε τον μηχανισμό αναδίπλωσης (E)
10. Ρυθμίστε το σύστημα πέδησης (κεφάλαιο 8)
11. Ελέγξτε την πίεση των ελαστικών (2,5 bar).

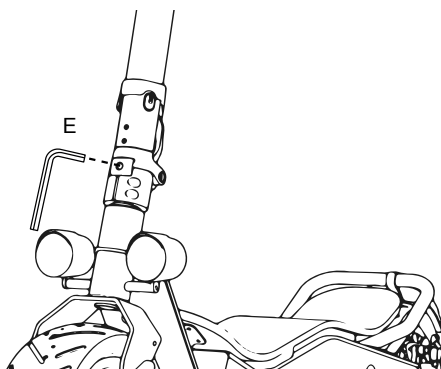
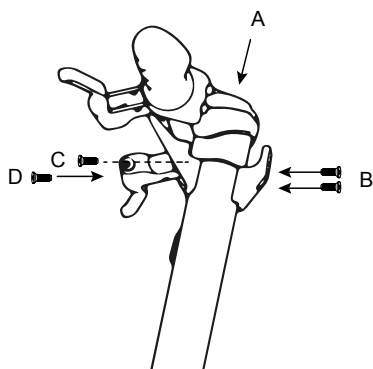

Εάν ο μοχλός είναι πολύ μαλακός κατά το κλείσιμο, σφίξτε την εμπρόσθια βίδα άλεν αρκετά ώστε να ασφαλίσει σωστά..

7. Φόρτιση και ενεργοποίηση μπαταρίας

Πρόσβαση στη μπαταρία και ενεργοποίηση αυτής:

Για να αποκτήσετε πρόσβαση στη μπαταρία, σηκώστε τη βάση.

Για να ενεργοποιήσετε το ηλεκτρικό κύκλωμα, πιέστε το κόκκινο κομβίο (δείτε τη φωτογραφία)



Φόρτιση της μπαταρίας:

Πριν φορτίσετε το ηλεκτρικό πατίνι, βεβαιωθείτε ότι το έχετε απενεργοποιήσει.

- Αφαιρέστε το ελαστικό πώμα από την υποδοχή φόρτισης που βρίσκεται στη δεξιά πλευρά του οχήματος (Α) και τοποθετήστε το άκρο του προσαρμογέα (Β).
- Συνδέστε το άλλο άκρο του καλωδίου τροφοδοσίας σε μια πρίζα (Γ). Η ενδεικτική λυχνία είναι κόκκινη κατά τη φόρτιση ενώ γίνεται πράσινη όταν η μπαταρία είναι πλήρως φορτισμένη.

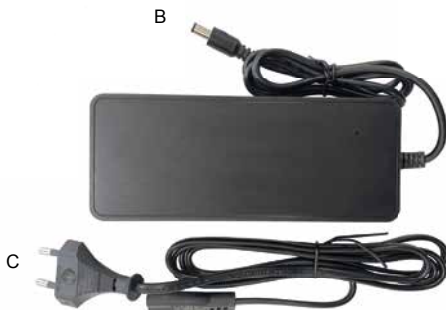

Κατά την αποσυσκευασία, το πατίνι είναι ήδη φορτισμένο. Ωστόσο, συνιστάται να το φορτίσετε για 6 έως 8 ώρες πριν από την πρώτη χρήση.

Συνιστάται επίσης να το φορτίζετε μετά από κάθε χρήση και πριν το αποθηκεύσετε. Για την αποφυγή πρόκλησης βλάβης στη μπαταρία, μην αφήνετε το όχημα να αποφορτίζεται πλήρως.

Αφαίρεση της μπαταρίας:

Η μπαταρία είναι αφαιρούμενη. Χρησιμοποιήστε τα παρεχόμενα κλειδιά για να την ξεκλειδώσετε, αποσυνδέστε το τροφοδοτικό και αφαιρέστε τη μπαταρία. Είναι δυνατή η απευθείας επαναφόρτιση της μπαταρίας μέσω του παρεχόμενου φορτιστή χρησιμοποιώντας το βύσμα που βρίσκεται δίπλα στο κομβίο on/off.

8. Ρύθμιση των φρένων

Μοχλοί των φρένων

Η θέση του μοχλού φρένου μπορεί να ρυθμιστεί, εάν είναι απαραίτητο, μέσω του σημείου A (δείτε τη φωτογραφία).

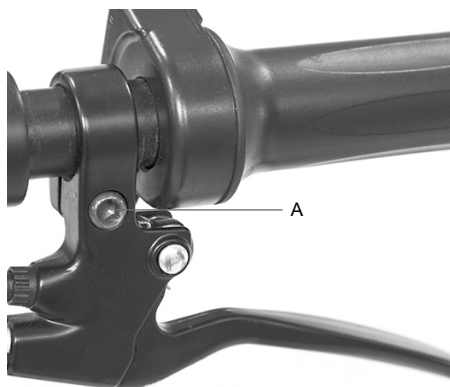

Ρύθμιση της σιαγόνας φρένου

Χρησιμοποιήστε τα σημεία B και Γ για να ευθυγραμμίσετε τη σιαγόνα φρένου με τον δίσκο (δείτε τη φωτογραφία). Για να ρυθμίσετε τη διαδρομή του φρένου, χρησιμοποιήστε το σημείο Δ.

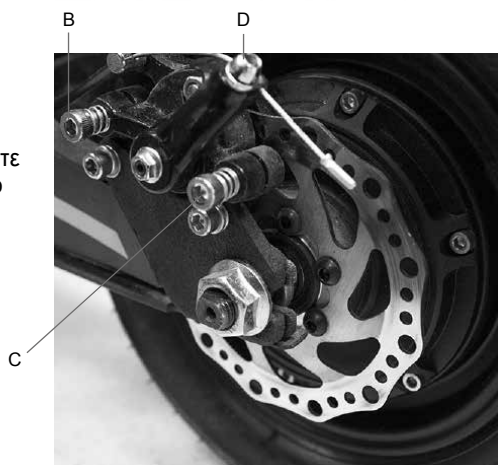

ΠΡΟΣΟΧΗ

Μετά από κάθε ρύθμιση, σφίγγετε το παξιμάδι του μπουλονιού του στερέωσης

9. Αυτονομία

Η μέγιστη αυτονομία εξαρτάται από διάφορες μεταβλητές:

Έδαφος: η αυτονομία είναι υψηλότερη όταν οδηγείτε σε ομαλή επιφάνεια από ό,τι όταν οδηγείτε σε τραχύ οδόστρωμα και πλαγιές.

Βάρος χρήστη: όσο πιο βαρύς είναι ο χρήστης, τόσο χαμηλότερη είναι η αυτονομία.

Θερμοκρασία: η χρήση του ηλεκτρικού πατινιού σε ιδιαίτερα ψυχρές ή θερμές περιβαλλοντικές συνθήκες επηρεάζει την αυτονομία.

Ταχύτητα και στιλ οδήγησης: η ομαλή οδήγηση, με σταθερή ταχύτητα επεκτείνει την αυτονομία. Η επιτάχυνση και οι επιθετικοί ελιγμοί μειώνουν σημαντικά την αυτονομία. Οι χαμηλές ταχύτητες επεκτείνουν την αυτονομία.

Εάν το πατίνι δεν έχει διανύσει τουλάχιστον το 60% των αναφερόμενων χλμ ή δεν έχει επιταχύνει στη μέγιστη ταχύτητα κατά τους πρώτους 3 μήνες χρήσης, είναι πιθανό τα ελαστικά να έχουν ξεφουσκώσει ξανά. Ως εκ τούτου, θα χρειαστεί να επαναφέρετε την υποδεικνυόμενη πίεση (2,5 bar).

10. Αποθήκευση και καθαρισμός

Φορτίζετε το ηλεκτρικό πατίνι στο 50% – 60% προτού το αποθηκεύσετε στο τέλος της εποχής χρήσης ή για παρατεταμένες περιόδους. Επαναφορτίξτε το στο 50%-60% κάθε 2-3 μήνες. Εάν δεν χρησιμοποιείται καθημερινά, συνιστάται η αποθήκευση του ηλεκτρικού πατινιού σε χώρο με θερμοκρασία 15–25 °C. Μην εκθέτετε το πατίνι σε χαμηλές (κάτω από 0 °C) και σε υψηλές (πάνω από 45 °C) θερμοκρασίες. Αποφεύγετε να το αφήνετε σε εξωτερικούς χώρους, καθώς δεν είναι ανθεκτικό στο νερό.

Αν λερωθεί το ηλεκτρικό πατίνι, καθαρίστε το με ένα υγρό πανί. Πριν το καθαρίσετε, βεβαιωθείτε ότι το ηλεκτρικό πατίνι είναι απενεργοποιημένο και καλύψτε τη θύρα φόρτισης για να αποφύγετε ζημιές στα ηλεκτρονικά εξαρτήματα. Μην χρησιμοποιείτε αλκοόλ, αέριο, κηροζίνη ή άλλους διαβρωτικούς και πτητικούς χημικούς διαλύτες. Η χρήση των εν λόγω ουσιών μπορεί να προκαλέσει φθορές τόσο στο χρώμα όσο και στην εσωτερική δομή του ηλεκτρικού πατινιού. Μην χρησιμοποιείτε πιστόλια νερού υπό πίεση ή τρεχούμενο νερό για τον καθαρισμό. Το ηλεκτρικό πατίνι δεν είναι αδιάβροχο.

Μην το εκθέτετε σε βροχή ή νερό ή μην το βυθίζετε σε νερό για να το πλύνετε.

11. Γενικές προειδοποιήσεις

- Ελέγχετε τα φρένα, την πίεση (2,5 bar), την κατάσταση των τροχών και του επιταχυντή πριν από κάθε χρήση. Εάν παρατηρήσετε ασυνήθιστους θορύβους ή ανωμαλίες, μην χρησιμοποιήσετε το προϊόν και επικοινωνήστε με την υπηρεσία τεχνικής βοήθειας του αντιπροσώπου σας.
- Το ηλεκτρικό πατίνι δεν πρέπει με κανέναν τρόπο να υποστεί τροποποιήσεις. Αυτό θα μπορούσε να αλλοιώσει την απόδοσή του ή να καταστρέψει τη δομή του και να προκαλέσει προβλήματα.
- Φροντίζετε να απενεργοποιείτε το προϊόν πριν από τη στάθμευσή του.
- Μην οδηγείτε το όχημα όταν βρέχει, χιονίζει ή έχει ομίχλη.
- Βεβαιωθείτε ότι τα ηλεκτρικά εξαρτήματα του οχήματος δεν έρχονται σε επαφή με νερό ή άλλα υγρά.
- Αποφεύγετε την οδήγηση κοντά σε ποτάμια ή λίμνες.
- Τα παιδιά πρέπει να επιτηρούνται έτσι ώστε να διασφαλίζεται ότι δεν παίζουν με το προϊόν. Απαιτείται αυστηρή επίβλεψη εάν το προϊόν χρησιμοποιείται από παιδιά ή κοντά σε αυτά.
- Για πληροφορίες, τεχνική υποστήριξη και βοήθεια, επικοινωνήστε με τον αντιπρόσωπό σας.

Οδηγίες οδηγικής συμπεριφοράς

- Μη χρησιμοποιείτε το τηλέφωνο ή μην ακούτε μουσική ενώ οδηγείτε το πατίνι.
- Χρησιμοποιείτε το πατίνι μόνο όταν ο φωτισμός είναι επαρκής για ασφαλή οδήγηση. Εάν οδηγείτε σε μη επαρκείς συνθήκες φωτισμού, να θυμάστε ότι πρέπει να ενεργοποιείτε τους φανούς του πατινιού και να φοράτε ανακλαστικό γιλέκο.
- Κατά την οδήγηση, κρατάτε πάντα το τιμόνι με τα δύο χέρια.
- Οδηγείτε πάντα με τα δύο πόδια στη βάση, με ασφαλή και άνετο τρόπο.
- Πρέπει πάντα να έχετε εστιασμένη την προσοχή σας στην οδήγηση και να κοιτάτε μπροστά σας.
- Οδηγείτε πάντα σε ταχύτητα που μπορείτε να ελέγχετε το πατίνι και να φρενάρτε με ασφάλεια.
- Ξεκινήστε να φρενάρτε αρκετά πριν από το επιθυμητό σημείο ακινητοποίησης του οχήματος, ώστε να έχετε τη δυνατότητα να αποφεύγετε τυχόν εμπόδια, στροφές και σημεία με ανώμαλες επιφάνειες. Να θυμάστε να απελευθερώνετε τον επιταχυντή προτού φρενάρτε.
- Μη συναγωνίζεστε άλλους οδηγούς.
- Διατηρείτε μια ελάχιστη απόσταση ασφαλείας 5 μέτρων από άλλα οχήματα.

12. Μαθαίνω να οδηγώ

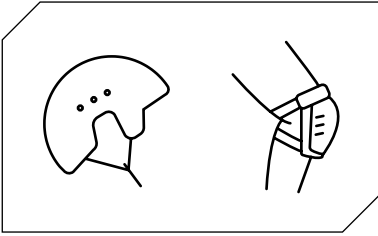

Τηρείτε πάντα τις οδηγίες ασφαλείας πριν από τη χρήση του ηλεκτρικού πατινιού.

Χρησιμοποιείτε εγκεκριμένο εξοπλισμό, όπως κράνη και επιγονατίδες.

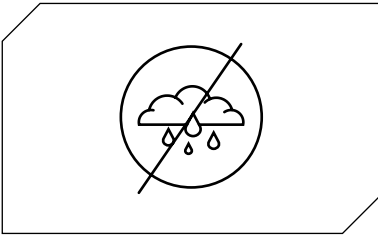

Μην χρησιμοποιείτε το ηλεκτρικό πατίνι στη βροχή.

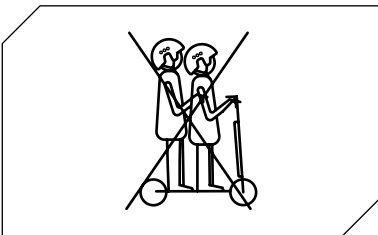

Το ηλεκτρικό πατίνι δεν μπορεί να χρησιμοποιηθεί από περισσότερα από ένα άτομο ταυτόχρονα.

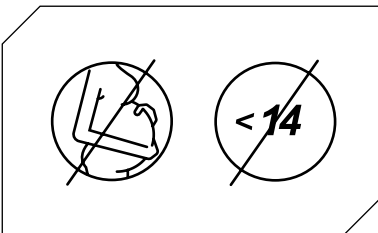

Τα παιδιά ηλικίας κάτω των 14 ετών* και οι έγκυες γυναίκες δεν πρέπει να χρησιμοποιούν αυτό το ηλεκτρικό πατίνι.

*Στην Ιταλία, το ζήτημα διέπεται επί του παρόντος από τον νόμο αριθ. 160 της 27/12/2019

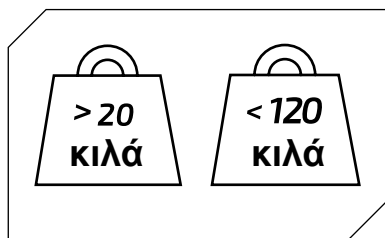

Ελάχιστο επιτρεπόμενο βάρος στο ηλεκτρικό πατίνι: 20 κιλά.

Μέγιστο επιτρεπόμενο βάρος στο ηλεκτρικό πατίνι: 100 κιλά.

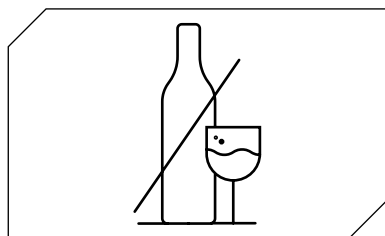

Μην οδηγείτε το ηλεκτρικό πατίνι εάν έχετε καταναλώσει αλκοόλ ή/και παίρνετε φάρμακα.



Μην χρησιμοποιείτε το τηλέφωνο ή μην ακούτε μουσική ενώ οδηγείτε το πατίνι.

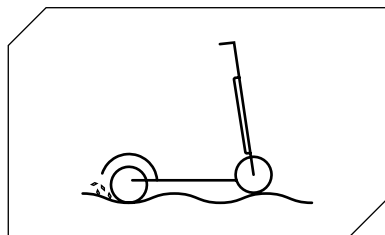

Προσέχετε όταν οδηγείτε σε μέρη όπου υπάρχουν σαμαράκια, άμμος, λακκούβες, παγετός, χιόνι, σκάλες, σε σκοτεινά μέρη ή τη νύχτα ή σε βρεγμένο οδόστρωμα.

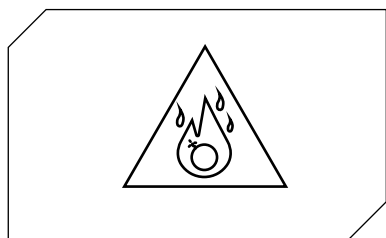

Μην χρησιμοποιείτε το ηλεκτρικό πατίνι σε επικίνδυνες περιοχές, παρουσία εύφλεκτων ή/και εκρηκτικών ουσιών, υγρών ή/και σκόνης/χώματος.

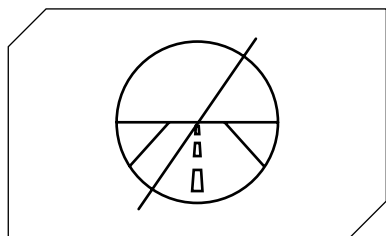

Αυτό το ηλεκτρικό πατίνι δεν έχει σχεδιαστεί για οδήγηση σε δρόμους και αυτοκινητόδρομους. Συμβουλευτείτε το ισχύον νομοθετικό διάταγμα του δήμου σας σχετικά με το πού επιτρέπεται η κυκλοφορία των ηλεκτρικών πατινιών.

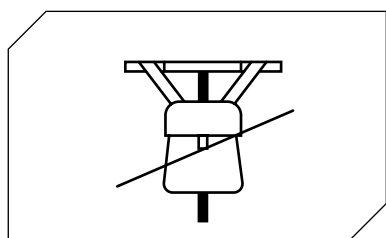

Μην τοποθετείτε βαριά αντικείμενα στο τιμόνι.

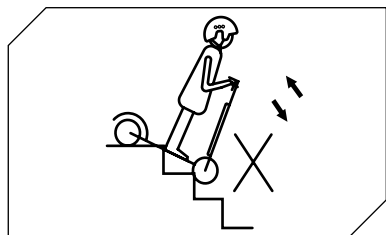

Αποφεύγετε να ανεβαίνετε ή να κατεβαίνετε τις σκάλες με το ηλεκτρικό πατίνι.

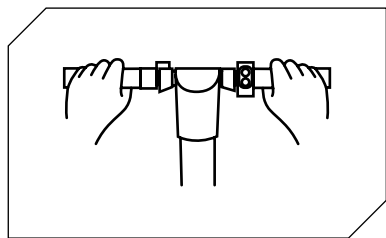

Οδηγείτε πάντα έχοντας και τα δύο χέρια στο τιμόνι.

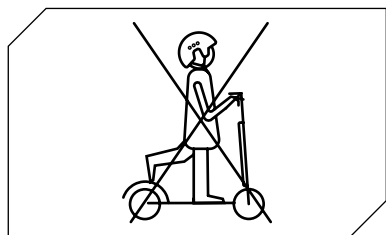

Μην οδηγείτε στο ηλεκτρικό πατίνι έχοντας μόνο το ένα πόδι στη βάση.

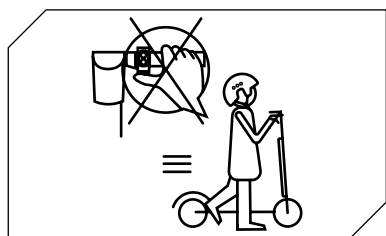

Μην πιέζετε τον επιταχυντή όταν περπατάτε με το ηλεκτρικό πατίνι.

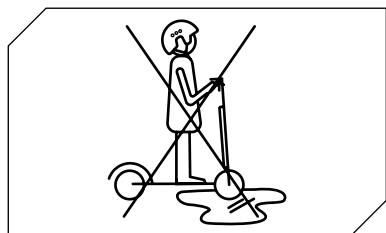

Μην οδηγείτε το ηλεκτρονικό πατίνι σε λακκούβες και σε υγρές επιφάνειες

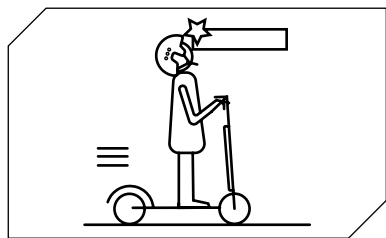

Προσέχετε μην χτυπήσετε το κεφάλι σας όταν περνάτε κάτω από στέγαστρα, πόρτες και παρόμοιες κατασκευές.

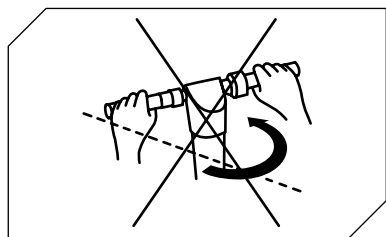

Όταν οδηγείτε στην υψηλότερη επιτρεπόμενη ταχύτητα, μην στρέφετε απότομα το τιμόνι.

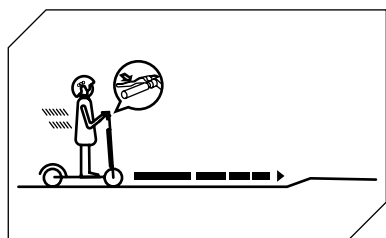

Ξεκινήστε να φρενάρετε αρκετά πριν από το επιθυμητό σημείο ακινητοποίησης του οχήματος, ώστε να έχετε τη δυνατότητα να αποφεύγετε τυχόν εμπόδια, στροφές και σημεία με ανώμαλες επιφάνειες. Να θυμάστε να απελευθερώνετε τον επιταχυντή προτού φρενάρετε

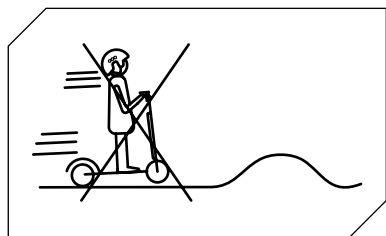

Μην οδηγείτε στην υψηλότερη επιτρεπόμενη ταχύτητα παρουσία εμποδίων όπως σκαλοπάτια, παρτέρια/αναχώματα ή σαμαράκια.

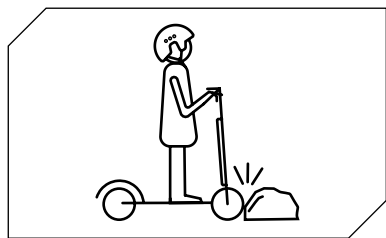

Μην χτυπάτε εμπόδια με τους τροχούς.

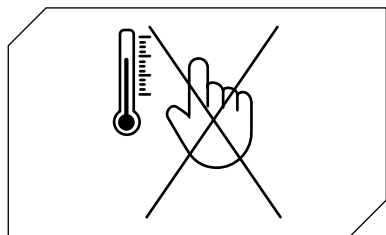

Μην αγγίζετε τον κινητήρα αμέσως μετά την οδήγηση, μπορεί να είναι υπερθερμασμένος.

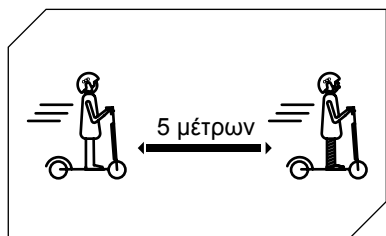

Διατηρείτε μια ελάχιστη απόσταση ασφαλείας 5 μέτρων από άλλα οχήματα.

13. Μπαταρία (προειδοποιήσεις)

Βεβαιωθείτε ότι το ηλεκτρικό πατίνι, ο φορτιστής και η θύρα φόρτισης είναι στεγνά.

Όταν το πατίνι είναι πλήρως φορτισμένο, το χρώμα της λυχνίας LED στον φορτιστή αλλάζει από κόκκινο (σε φόρτιση) σε πράσινο (η φόρτιση ολοκληρώθηκε).

Χρησιμοποιείτε μόνο τον αυθεντικό φορτιστή. Άλλοι φορτιστές καταστρέφουν τη συσκευή και ενέχουν άλλους πιθανούς κινδύνους.

Το ηλεκτρικό πατίνι δεν πρέπει να φορτίζεται για μεγάλα χρονικά διαστήματα. Η υπερφόρτιση μειώνει τη διάρκεια ζωής της μπαταρίας και μπορεί να προκαλέσει άλλους πιθανούς κινδύνους.

Φορτίζετε το πατίνι σε ξηρό περιβάλλον μακριά από εύφλεκτα υλικά (π.χ. υλικά που θα μπορούσαν να εκραγούν παρουσία φλόγας), κατά προτίμηση σε εσωτερική θερμοκρασία 15 – 25 °C, αλλά ποτέ κάτω από 0 °C ή πάνω από +45 °C.

Μην φορτίζετε σε άμεση ηλιακή ακτινοβολία ή κοντά σε φωτιά.

Μην φορτίζετε το ηλεκτρικό πατίνι αμέσως μετά τη χρήση. Αφήστε το πατίνι να κρυώσει για μία ώρα προτού το φορτίσετε.

Μην αφήνετε ποτέ το ηλεκτρικό πατίνι χωρίς επίτηρηση κατά τη φόρτιση. Κίνδυνος πυρκαγιάς! Ποτέ μην τοποθετείτε μεταλλικά αντικείμενα στην υποδοχή φόρτισης.

Διαβάστε τις παραπάνω ενότητες φόρτισης και αποθήκευσης για να διασφαλίσετε ότι διατηρείτε και χειρίζεστε σωστά τη μπαταρία. Το πατίνι πρέπει να φυλάσσεται μακριά από γυμνές φλόγες ή άλλες πηγές θερμότητας προκειμένου να αποτρέπεται η υπερθέρμανση της μπαταρίας. Μην εκθέτετε το ηλεκτρικό πατίνι σε θερμοκρασίες ψύξης. Οι υπερβολικά υψηλές ή χαμηλές θερμοκρασίες μπορούν να αδειάσουν τη μπαταρία.

Αποφεύγετε την πλήρη αποφόρτιση της μπαταρίας ώστε να μην αλλοιωθεί η μπαταρία, τόσο όσο αναφορά την αυτονομία όσο και τη διάρκεια ζωής της.

Είναι καλύτερο να επαναφορτίζετε τη μπαταρία όταν δεν έχει αποφορτιστεί πλήρως. Αυτό παρατείνει τη διάρκεια ζωής της μπαταρίας. Όταν η στάθμη της μπαταρίας είναι πολύ χαμηλή, δεν είναι δυνατή η κανονική οδήγηση. Αυτό μπορεί να οδηγήσει σε απώλεια ελέγχου ή πτώση του οδηγού.

Βεβαιωθείτε ότι η μπαταρία φορτίζεται ανά τακτά χρονικά διαστήματα, ακόμη και αν δεν χρησιμοποιείτε το ηλεκτρικό πατίνι για παρατεταμένες χρονικές περιόδους. Αυτό αποτρέπει τη ζημιά της μπαταρίας που προκαλείται από χαμηλή τάση όταν μένει αδρανής για μεγάλο χρονικό διάστημα.

Προληπτικά μέτρα για τη μπαταρία:

Η μπαταρία αποτελείται από κυψέλες ιόντων λιθίου και χημικά στοιχεία που είναι επικίνδυνα για την υγεία και το περιβάλλον. Μην χρησιμοποιείτε το ηλεκτρικό πατίνι εάν εκπέμπει οσμές, υπερβολική θερμότητα ή παρουσιάζει διαρροή υγρών. Μην απορρίπτετε το ηλεκτρικό πατίνι ή τη μπαταρία σε κάδους οικιακών απορριμμάτων. Ο τελικός χρήστης είναι υπεύθυνος για την απόρριψη ηλεκτρικού και ηλεκτρονικού εξοπλισμού και μπαταριών σύμφωνα με όλους τους ισχύοντες κανονισμούς.

Τι να αποφεύγετε:

Άνοιγμα ή αποσυναρμολόγηση, χτύπημα, ρίψη ή διάτρηση της μπαταρίας ή συγκόλληση αντικείμενων στη μπαταρία. Επαφή με τυχόν ουσίες που διαρρέουν από τη μπαταρία, καθώς αυτή περιέχει επικίνδυνες ουσίες. Να επιτρέπεται στα παιδιά ή στα κατοικίδια να αγγίζουν τη μπαταρία.

Υπερβολική φόρτιση, ολική αποφόρτιση ή βραχυκύκλωμα της μπαταρίας. Βύθιση ή έκθεση της μπαταρίας σε νερό ή άλλο υγρό. Έκθεση της μπαταρίας σε υπερβολικά υψηλή ή χαμηλή θερμοκρασία.

Έκθεση της μπαταρίας σε περιβάλλον που περιέχει εκρηκτικά αέρια ή φλόγες.

Να αφήνετε τη μπαταρία σε βροχή ή άμεση ηλιακή ακτινοβολία ή σε υπερβολικά θερμό εσωτερικό αυτοκινήτου που είναι εκτεθειμένο σε άμεση ηλιακή ακτινοβολία.

Επανασυναρμολόγηση ή επανατοποθέτηση της μπαταρίας.

Μεταφορά ή αποθήκευση της μπαταρίας μαζί με μεταλλικά αντικείμενα όπως φουρκέτες, περιδέραια κ.λπ. Οδήγηση του ηλεκτρικού πατινιού κατά τη φόρτιση.

Χρήση οποιουδήποτε φορτιστή εκτός του αυθεντικού.

14. Υποχρεώσεις

Ο αναβάτης υποχρεούται να επιδεικνύει τη δέουσα επιμέλεια κατά τη χρήση του ηλεκτρικού πατινιού και να συμμορφώνεται πλήρως με την ισχύουσα νομοθεσία σχετικά με τη χρήση, τη λειτουργία και την οδήγηση του ηλεκτρικού πατινιού τα οποία, απλώς εν είδει παραδείγματος, καθορίζονται στο ιταλικό νομοθετικό διάταγμα αρ. 285/1992 ("Κώδικας οδικής κυκλοφορίας").

Ο αναβάτης είναι επίσης υποχρεωμένος να διατηρεί το ηλεκτρικό πατίνι καθαρό και σε άρτια κατάσταση απόδοσης και συντήρησης, να διενεργεί επιμελώς τους ελέγχους ασφαλείας με δική του ευθύνη, όπως περιγράφεται στην ενότητα προειδοποιήσεων και συστάσεων, και να φυλάσσει όλα τα έγγραφα σχετικά με τη συντήρηση του ηλεκτρικού πατινιού.

Ο αναβάτης οφείλει να αξιολογεί προσεκτικά τις ατμοσφαιρικές συνθήκες που θα μπορούσαν να καταστήσουν επικίνδυνη τη χρήση του ηλεκτρικού πατινιού. Για τον σκοπό αυτόν, συνιστούμε να περιορίζετε την ταχύτητά σας και να διατηρείτε επαρκή απόσταση πέδησης εάν βρίσκεστε σε αντίξοες καιρικές συνθήκες ή/και σε περίπτωση κυκλοφοριακής συμφόρησης.

Το ηλεκτρικό πατίνι μπορεί να οδηγηθεί μόνο από αναβάτες ηλικίας που έχουν συμπληρώσει το δέκατο τέταρτο έτος της ηλικίας τους*. Τα παιδιά ηλικίας κάτω των 18 ετών πρέπει να φορούν κατάλληλο κράνος προστασίας. Για παιδιά ηλικίας κάτω των 18 ετών, συνιστάται η χρήση του ηλεκτρικού πατινιού υπό την επιτήρηση ενήλικου.

Σε περίπτωση δυσλειτουργίας του προϊόντος για λόγους που δεν οφείλονται σε εσφαλμένη συμπεριφορά του αναβάτη, επικοινωνήστε με το κέντρο υποστήριξης στον ιστότοπο www.ducatiurbanemobility.it

*Στην Ιταλία, το ζήτημα διέπεται επί του παρόντος από τον νόμο αριθ. 160 της 27/12/2019

15. Συντήρηση και καθημερινή φροντίδα

Καθαρισμός και αποθήκευση

• Εάν υπάρχουν λεκέδες στο σώμα του ηλεκτρικού πατινιού, καθαρίστε τους με ένα υγρό πανί. Εάν οι λεκέδες παραμένουν, βάλτε οδοντόκρεμα πάνω τους, βουρτσίστε με μια οδοντόβουρτσα και μετά σκουπίστε με ένα υγρό πανί. Εάν υπάρχουν αμυχές στα πλαστικά εξαρτήματα, χρησιμοποιήστε γυαλόχαρτο ή άλλο λειαντικό υλικό για να τις αφαιρέσετε. Σημειώσεις: για την αποφυγή πρόκλησης σοβαρής βλάβης, μην καθαρίζετε το πατίνι με αλκοόλη, βενζίνη, κηροζίνη ή άλλους διαβρωτικούς και πτητικούς χημικούς διαλύτες. Μην πλένετε το πατίνι με πιεστικό νερού υψηλής

πίεσης. Κατά τον καθαρισμό, να βεβαιώνετε ότι το πατίνι είναι απενεργοποιημένο, το καλώδιο φόρτισης αποσυνδεδεμένο και το ελαστικό πώμα κλειστό καθώς τυχόν είσοδος νερού μπορεί να προκαλέσει ηλεκτροπληξία ή άλλα σοβαρά προβλήματα. Όταν το ηλεκτρικό πατίνι δεν χρησιμοποιείται, πρέπει να φυλάσσεται σε εσωτερικό, δροσερό και ξηρό μέρος. Δεν πρέπει να φυλάσσεται σε εξωτερικούς χώρους για μεγάλο χρονικό διάστημα. Η υπερβολική ηλιακή ακτινοβολία, η υπερθέρμανση και το υπερβολικό ψύχος επιταχύνουν τη γήρανση των ελαστικών και υποβαθμίζουν τη διάρκεια ζωής του ηλεκτρικού πατινιού και της μπαταρίας.

• Ελέγχετε τα φρένα και τη ρύθμισή τους.

• Ελέγχετε την πίεση των ελαστικών (δείτε το πλευρικό τμήμα του ελαστικού για τη συνιστώμενη τιμή)

1. Μην χρησιμοποιείτε μπαταρίες άλλων μοντέλων ή εμπορικών σημάτων, καθώς ενδέχεται να είναι επικίνδυνο για την ασφάλεια.

2. Μην αποσυναρμολογείτε, μην συνθλίβετε ή τρυπάτε το προϊόν. Μην αγγίζετε τους ακροδέκτες της μπαταρίας. Μην αποσυναρμολογείτε και μην τρυπάτε το εξωτερικό περίβλημα. Αποφεύγετε την επαφή του προϊόντος με νερό και φωτιά και μην το εκθέτετε σε θερμοκρασίες άνω των 50 °C (συμπεριλαμβανομένων πηγών θερμότητας όπως σόμπες, θερμαντήρες κ.λπ.). Αποφεύγετε την επαφή μεταξύ μεταλλικών αντικειμένων και των ακροδεκτών της μπαταρίας για να αποτρέπεται η περίπτωση βραχυκυκλώματος, σωματικής βλάβης ή θανάτου.

3. Η διείσδυση νερού στην μπαταρία μπορεί να προκαλέσει ζημιά σε εσωτερικά κυκλώματα, κίνδυνο πυρκαγιάς ή έκρηξης. Εάν υπάρχει αμφιβολία ότι ενδέχεται να έχει εισέλθει νερό στη μπαταρία, σταματήστε να χρησιμοποιείτε αμέσως τη μπαταρία και επιστρέψτε την στην υπηρεσία εξυπηρέτησης μετά την πώληση του αντιπροσώπου σας για έλεγχο.

4. Για την αποφυγή πρόκλησης βλάβης ή πρόκλησης πυρκαγιάς, χρησιμοποιείτε μόνο τον αυθεντικό φορτιστή.

5. Η ακατάλληλη απόρριψη χρησιμοποιημένων μπαταριών προκαλεί σοβαρή ρύπανση του περιβάλλοντος. Τηρείτε τους τοπικούς κανονισμούς σχετικά με την απόρριψη μπαταριών. Για την προστασία του περιβάλλοντος, τηρείτε πάντα τους κανονισμούς απόρριψης μπαταριών.

6. Μετά από κάθε χρήση, επαναφορτίζετε πλήρως τη μπαταρία για να παρατείνετε τη διάρκεια ζωής της. Μην αποθηκεύετε τη μπαταρία σε περιβάλλον όπου η θερμοκρασία είναι άνω των 50 °C ή κάτω των -20 °C (για παράδειγμα, μην αφήνετε το πατίνι ή τη μπαταρία σε αυτοκίνητο που είναι εκτεθειμένο σε άμεση ηλιακή ακτινοβολία για μεγάλο χρονικό διάστημα). Μην πετάτε τη μπαταρία στη φωτιά, καθώς αυτό μπορεί να οδηγήσει σε αστοχία, υπερθέρμανση αυτής και ακόμη και πυρκαγιά. Εάν δεν σκοπεύετε να χρησιμοποιήσετε το πατίνι για περισσότερες από 30 ημέρες, επαναφορτίστε τη μπαταρία στο 50/60% και αποθηκεύστε το σε ξηρό και δροσερό μέρος. Να θυμάστε να το

επαναφορτίζετε κάθε 60 ημέρες για να το προστατεύετε από βλάβες που δεν καλύπτει η περιορισμένη εγγύηση. Φορτίζετε πάντα τη μπαταρία προτού αποφορτιστεί πλήρως για να παρατείνετε τη διάρκεια ζωής της.

Σημείωση: αφού φορτιστεί πλήρως, θα παραμείνει φορτισμένη για 120-180 ημέρες.

Τυχόν βλάβη που προκαλείται από τη μη φόρτιση της μπαταρίας για μεγάλο χρονικό διάστημα είναι μη αναστρέψιμη και δεν καλύπτεται από την περιορισμένη εγγύηση. Σε περίπτωση βλάβης, η μπαταρία δεν μπορεί να επαναφορτιστεί (η μπαταρία δεν πρέπει να αποσυναρμολογείται από μη εξειδικευμένο προσωπικό, καθώς αυτό μπορεί να οδηγήσει σε ηλεκτροπληξία, βραχυκύκλωμα ή ακόμη και σε σοβαρά περιστατικά ασφάλειας).

16. Δελτίο τεχνικών δεδομένων

Γενικές πληροφορίες

Πλαίσιο	Κράμα χάλυβα υψηλής αντοχής
Ταχύτητα	ECO: <= 6km/h D:= 20km/h SPORT: = 25km/h (μέγιστη ταχύτητα)*
Μέγιστη κλίση	15% (υπόκειται σε διακυμάνσεις βάσει του βάρους του οδηγού, των συνθηκών του οδοστρώματος και της θερμοκρασίας)
Φρένα	Διπλό δισκόφρενο εμπρός και πίσω
Κινητήρας	500W
Ελαστικά	Ελαστικά 110/50-6,5 ιντσών χωρίς αεροθάλαμο εμπρός και πίσω
Προστασία έναντι χαμηλής τάσης	31V +/- 0.5V
Όριο έντασης ρεύματος	18A
Τύπος κινητήρα	Χωρίς ψήκτρες
Μέγιστο φορτίο	120kg
Οδηγός	Από ηλικία 14 ετών με χρήση κράνους και προστατευτικών σώματος**. Ελέγξτε την ισχύουσα νομοθεσία στη χώρα σας
Θερμοκρασία λειτουργίας	0°C / 45°C
Βαθμός προστασίας	IPX4
Χρόνος φόρτισης	Περίπου 6/7 ώρες
Αυτονομία	Έως 35 χλμ (υπόκειται σε διακυμάνσεις βάσει του βάρους του οδηγού, των συνθηκών του οδοστρώματος και της θερμοκρασίας)

* Στην Ελβετία τα επίπεδα ταχύτητας είναι 6-15-20km/h, σύμφωνα με την ισχύουσα νομοθεσία.

**Στην Ιταλία, το ζήτημα διέπεται επί του παρόντος από τον νόμο αριθ. 160 της 27/12/2019

Ηλεκτρικό σύστημα

Κινητήρας	500W χωρίς ψήκτρες Οθόνη
Οθόνη	LED 3,5 ιντσών
Μπαταρία	36V 10.4Ah 374Wh
Φανοί	LED, εμπρός και πίσω
Φορτιστής	Τυπικός ΕΕ φορτιστής μπαταρίας DC 2,1

Misure

Καθαρό βάρος	27 κιλά
Μεικτό βάρος	31 κιλά
Διαστάσεις ξεδιπλωμένου προϊόντος	1180 x 473 x 1212mm
Διαστάσεις διπλωμένου προϊόντος	1180 x 473 x 510mm
Διαστάσεις συσκευασίας	1195 x 260 x 520mm

17. Αντιμετώπιση προβλημάτων

Δοκιμές που πρέπει να πραγματοποιούνται:

- Μετά από πτώση, βεβαιωθείτε ότι ο μοχλός του επιταχυντή λειτουργεί σωστά. Για να το πράξετε, επιταχύνετε και επιβραδύνετε αρκετές φορές.
- Ελέγχετε τη σωστή λειτουργία των φρένων ανά τακτά χρονικά διαστήματα. Για να το πράξετε, μετακινήστε το όχημα, ωθώντας το χειροκίνητα και φρενάροντας ξαφνικά για να βεβαιωθείτε ότι λειτουργεί σωστά.
- Βεβαιωθείτε ότι όλα τα εξαρτήματα του οχήματος είναι στη θέση τους και στερεωμένα με ασφάλεια.
- Ελέγχετε τη φθορά και την πίεση των ελαστικών.
- Ελέγχετε τη φθορά των φρένων και των καλωδίων,

Σφάλμα	Αιτία	Λύση
Ο κινητήρας δεν λειτουργεί	Η μπαταρία δεν είναι συνδεδεμένη Η μπαταρία έχει εξαντληθεί πλήρως Ηλεκτρικό πρόβλημα.	Ελέγξτε το βύσμα τροφοδοσίας Φορτίστε την μπαταρία Ζητήστε τεχνική βοήθεια από τον αντιπρόσωπό σας
Ο οπίσθιος τροχός δεν γυρνάει	Πρόβλημα στα φρένα	Ρυθμίστε τα φρένα
Ο κινητήρας σταματάει ενώ βρίσκεται σε λειτουργία	Υπερθέρμανση κινητήρα	Απελευθερώστε τον επιταχυντή και περιμένετε να κρυώσει
Μετά τη φόρτιση, το όχημα απενεργοποιείται	Η μπαταρία παρουσιάζει ελάττωμα	Ζητήστε τεχνική βοήθεια από τον αντιπρόσωπό σας
Το όχημα σταματάει ξαφνικά ενώ βρίσκεται σε λειτουργία	Βλάβη σε καλώδια ισχύος και ελέγχου	Ζητήστε τεχνική βοήθεια από τον αντιπρόσωπό σας
Η μπαταρία δεν φορτίζει ή το ηλεκτρικό πατίνι δεν ενεργοποιείται	Προβλήματα σύνδεσης Κατεστραμμένη/εξαντλημένη μπαταρία Πρόβλημα φορτιστή	Ζητήστε τεχνική βοήθεια από τον αντιπρόσωπό σας Ζητήστε τεχνική βοήθεια από τον αντιπρόσωπό σας Αντικαταστήστε τον φορτιστή

18. Πίνακας κωδικών σφαλμάτων

Κωδικός σφάλματος	Ενδείξεις
E.1	Δυσλειτουργία κινητήρα
E.2	Ένδειξη σφάλματος μονάδας ελέγχου
E.3	Δυσλειτουργία μοχλού επιταχυντή
E.4	Δυσλειτουργία μονάδας ελέγχου MOS
E.5	Σφάλμα φάσης/έντασης ρεύματος
E.6	Δυσλειτουργία μέσης έντασης ρεύματος
E.7	Σφάλμα τάσης μπαταρίας
E.8	Δυσλειτουργία μοχλού φρένου



Όταν ο μοχλός του επιταχυντή διατηρείται πιεσμένος για αρκετά δευτερόλεπτα προκειμένου να διατηρηθεί μια σταθερή ταχύτητα, ενεργοποιείται αυτόματα το Σύστημα ελέγχου πορείας και παραμένει ενεργοποιημένο ακόμη και αν απελευθερωθεί ο μοχλός. Για να απενεργοποιήσετε το Σύστημα ελέγχου πορείας, πιέστε ξανά τον μοχλό του επιταχυντή ή πιέστε τον μοχλό του φρένου.



Ελέγχετε το επίπεδο φόρτισης της μπαταρίας με το όχημα ακινητοποιημένο.



ΠΡΟΣΟΧΗ

Απόρριψη ηλεκτρικών ή ηλεκτρονικών συσκευών στο τέλος της διάρκειας ζωής τους (ισχύει σε όλες τις χώρες της Ευρωπαϊκής Ένωσης και για άλλα ευρωπαϊκά συστήματα χωριστής αποκομιδής)

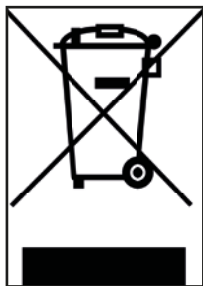

Η παρουσία αυτού του συμβόλου στο προϊόν ή στη συσκευασία υποδεικνύει ότι το προϊόν δεν πρέπει να θεωρείται συνηθισμένο οικιακό απόβλητο, αλλά αντ' αυτού πρέπει να μεταφέρεται σε κατάλληλο σημείο συλλογής για την ανακύκλωση αποβλήτων ηλεκτρικού και ηλεκτρονικού εξοπλισμού (ΑΗΗΕ).

Διασφαλίζοντας την ορθή διάθεση αυτού του προϊόντος, συμβάλλετε στην αποφυγή πιθανών αρνητικών συνεπειών

για το περιβάλλον και την ανθρώπινη υγεία που θα μπορούσαν ειδάλλως να προκληθούν από την ακατάλληλη απόρριψη. Η ανακύκλωση υλικών συμβάλλει στη διατήρηση των φυσικών πόρων.

Για περισσότερες λεπτομέρειες σχετικά με την ανακύκλωση αυτού του προϊόντος, μπορείτε να επικοινωνήσετε με το αρμόδιο γραφείο του δήμου σας, την υπηρεσία διάθεσης των οικιακών αποβλήτων ή το κατάστημα από όπου αγοράσατε το προϊόν.

Συγκεκριμένα, οι καταναλωτές δεν πρέπει να διαθέτουν τα ΑΗΗΕ ως αστικά απόβλητα, αλλά πρέπει να απορρίπτουν αυτό το είδος αποβλήτων ξεχωριστά, με έναν εκ των ακόλουθων δύο τρόπων:

- 1) Σε δημοτικά κέντρα συλλογής (που ονομάζονται επίσης πράσινα σημεία, νησίδες ανακύκλωσης), άμεσα ή μέσω των υπηρεσιών συλλογής δημοτικών επιχειρήσεων, όπου είναι διαθέσιμες·
- 2) Σε σημεία πώλησης νέου ηλεκτρικού και ηλεκτρονικού εξοπλισμού.

Εδώ, πολύ μικρά ΑΗΗΕ μπορούν να παραμείνουν δωρεάν (με τη μεγαλύτερη πλευρά μικρότερη από 25 cm), ενώ μεγαλύτερα μπορούν να παραμείνουν σε βάση 1 προς 1, δηλαδή μπορείτε να αφήσετε το παλιό προϊόν όταν αγοράσετε ένα νέο που εκτελεί την ίδια λειτουργία.

Η παράνομη απόρριψη ηλεκτρικού ή ηλεκτρονικού εξοπλισμού ενδέχεται να επιφέρει κυρώσεις που προβλέπονται από την ισχύουσα νομοθεσία για την προστασία του περιβάλλοντος (σύμφωνα με την ιταλική νομοθεσία, θα πρέπει να ελέγξετε τους ισχύοντες κανονισμούς στη χώρα χρήσης/απόρριψης του οχήματος).

Εάν τα ΑΗΗΕ περιέχουν μπαταρίες ή συσσωρευτές, αυτές/αυτοί πρέπει να αφαιρεθούν και να απορριφθούν μέσω ειδικής χωριστής αποκομιδής αποβλήτων.



Απόρριψη εξαντλημένων μπαταριών (ισχύει σε όλες τις χώρες της Ευρωπαϊκής Ένωσης και για άλλα ευρωπαϊκά συστήματα χωριστής αποκομιδής)



Η παρουσία αυτού του συμβόλου στο προϊόν ή στη συσκευασία υποδεικνύει ότι η μπαταρία δεν πρέπει να θεωρείται συνηθισμένο οικιακό απόβλητο. Σε ορισμένους τύπους μπαταριών, αυτό το σύμβολο μπορεί να χρησιμοποιηθεί σε συνδυασμό με ένα χημικό σύμβολο.

Εάν η μπαταρία περιέχει περισσότερο από 0,0005% υδράργυρο ή 0,004% μόλυβδο, προστίθενται τα χημικά σύμβολα για τον υδράργυρο (Hg) ή τον μόλυβδο (Pb).

Διασφαλίζοντας την ορθή διάθεση των συστοιχιών μπαταριών, συμβάλλετε στην αποφυγή πιθανών αρνητικών συνεπειών για το περιβάλλον και την ανθρώπινη υγεία που θα μπορούσαν ειδάλλως να προκληθούν από την ακατάλληλη διαχείριση αποβλήτων. Η ανακύκλωση υλικών συμβάλλει στη διατήρηση των φυσικών πόρων. Όταν για λόγους ασφάλειας, απόδοσης ή προστασίας δεδομένων, τα προϊόντα απαιτούν σταθερή σύνδεση με εσωτερική μπαταρία/στοιχείο, αυτή/αυτό πρέπει να αντικαθίσταται μόνο από εξειδικευμένο προσωπικό συντήρησης.

Στο τέλος της διάρκειας ζωής του, μεταφέρετε το προϊόν σε ένα σημείο συλλογής κατάλληλο για απόρριψη ηλεκτρικού και ηλεκτρονικού εξοπλισμού. Αυτό θα διασφαλίσει ότι απορρίπτεται σωστά και η εσωτερική μπαταρία.

Για περισσότερες λεπτομέρειες σχετικά με την απόρριψη εξαντλημένων μπαταριών, μπορείτε να επικοινωνήσετε με το αρμόδιο γραφείο του δήμου σας, την υπηρεσία διάθεσης των οικιακών αποβλήτων ή το κατάστημα από όπου αγοράσατε το προϊόν.

Σύμφωνα με το νομοθετικό διάταγμα 49/2014, το προϊόν εμπίπτει στη διαχείριση (χωριστή αποκομιδή αποβλήτων) της ανακύκλωσης ΑΗΗΕ (αποβλήτων ηλεκτρικού και ηλεκτρονικού εξοπλισμού).

ΠΡΟΕΙΔΟΠΟΙΗΣΗ

Διαβάστε ολόκληρο το εγχειρίδιο και τις οδηγίες πριν χρησιμοποιήσετε το προϊόν.

Όνομα προϊόντος: CROSS-E

Τύπος προϊόντος: Ηλεκτρικό πατίνι

Έτος παραγωγής: 2020



Σημείωση:

- για την επαναφόρτιση αυτού του ηλεκτρικού πατινιού χρησιμοποιείτε ΜΟΝΟ τον παρεχόμενο φορτιστή που φέρει την ένδειξη ZH42V1.7ALi με την ακόλουθη τάση εξόδου: 41,5V – 1,7A.
- Η χρήση άλλου τύπου φορτιστή μπορεί να προκαλέσει βλάβη στο προϊόν ή να δημιουργήσει άλλους πιθανούς κινδύνους.
- Μην αφήνετε ποτέ το προϊόν να φορτίζει χωρίς επιτήρηση.
- Ο χρόνος φόρτισης του προϊόντος δεν πρέπει να υπερβαίνει τις τέσσερις ώρες. Η φόρτιση πρέπει να διακόπτεται μετά την πάροδο τεσσάρων ωρών.
- Το προϊόν θα πρέπει να φορτίζεται μόνο σε θερμοκρασίες που κυμαίνονται μεταξύ 0 °C και 45 °C.
- Εάν φορτίζεται σε χαμηλότερες ή υψηλότερες θερμοκρασίες, υπάρχει κίνδυνος μείωσης της απόδοσης της μπαταρίας, με αποτέλεσμα ενδεχομένως την πρόκληση βλάβης στο προϊόν και τραυματισμό.
- Το προϊόν πρέπει να χρησιμοποιείται μόνο σε θερμοκρασίες που κυμαίνονται μεταξύ -10 °C και 45 °C.
- Εάν χρησιμοποιείται σε χαμηλότερες ή υψηλότερες θερμοκρασίες, υπάρχει κίνδυνος μείωσης της απόδοσης της μπαταρίας, με αποτέλεσμα ενδεχομένως την πρόκληση βλάβης στο προϊόν και τραυματισμό.
- Το προϊόν πρέπει να αποθηκεύεται σε θερμοκρασίες που κυμαίνονται μεταξύ 0 °C και 35 °C (βέλτιστη θερμοκρασία αποθήκευσης: 25 °C)
- Επαναφορτίστε και αποθηκεύετε σε ξηρό και ανοιχτό μέρος, μακριά από καύσιμα (δηλαδή, οποιοδήποτε εύφλεκτο στοιχείο).
- Μην επαναφορτίζετε υπό το φως του ήλιου ή κοντά σε γυμνή φλόγα.
- Μην επαναφορτίζετε το προϊόν αμέσως μετά τη χρήση. Αφήστε το προϊόν να κρυώσει για μία ώρα πριν από τη φόρτιση.
- Εάν δεν σκοπεύετε να χρησιμοποιήσετε το προϊόν για ένα συγκεκριμένο χρονικό διάστημα, για παράδειγμα λόγω διακοπών, και παραδώσετε τη συσκευή σε κάποιον τρίτο, αφήστε το σε μερικώς φορτισμένη κατάσταση (φόρτιση 20-50%). Όχι πλήρως φορτισμένο.
- Συχνά το προϊόν παρέχεται μερικώς φορτισμένο. Διατηρήστε το σε αυτήν την κατάσταση μέχρι να είναι έτοιμο για χρήση.



Δήλωση συμμόρφωσης

Η υπογράφουσα: M.T. Distribution S.r.l.

Διεύθυνση: Via Bargellino 10, 40012 Calderara di Reno (BO), Ιταλία

ΠΙΣΤΟΠΟΙΕΙ ΟΤΙ

ο σχεδιασμός και η παραγωγή αυτού του προϊόντος

Μάρκα προϊόντος	Ducati Scrambler
Αριθμός μοντέλου:	CROSS-E
Είδος προϊόντος:	Ηλεκτρικό πατίνι

συμμορφώνεται με τις ακόλουθες οδηγίες:

Οδηγία MD: 2006/42/EK· Οδηγία LVD (οδηγία για τη χαμηλή τάση): 2014/35/EE· Οδηγία EMC (Οδηγία περί ηλεκτρομαγνητικής συμβατότητας): 2014/30/EU

Πρότυπο ασφαλείας:

EN 14619:2015

EN 60335-1:2012+A11:2014/AC:2014

EN 60335-2-29:2004+A2:2010

EN 55014-1:2017,

EN 55014-2:2015,

EN IEC 61000-3-2:2019,

EN 61000-3-3:2013

Όνομα και επώνυμο: Emanuele Summa

Θέση: Διευθυντής

Εταιρεία: M.T. Distribution S.r.l.

Διεύθυνση: Via Bargellino 10, 40012 Calderara di Reno (BO), Ιταλία

Ημερομηνία: 28/04/2020

Emanuele Summa
Διευθυντής

M.T. DISTRIBUTION SRL
Via Bargellino, 10 b/c
40012 CALDERARA DI RENO (BO)
F0001 Fisco 011792840317
NOMINALE COGNOME: QUALIFICA E
TIMBRO AZIENDALE

CROSS-E

električni skuter

Navodila za uporabo

Zahvaljujemo se vam za izbiro tega izdelka.

Za več informacij, tehnično podporo in pomoč se obrnite na prodajalca ali obiščite spletno stran www.ducatiurbanemobility.it

1. Varnostna navodila
2. Hitri vodnik
3. Vsebina paketa
4. Pregled izdelka
5. Nadzorna plošča
6. Montaža in nastavitve
7. Polnjenje in aktiviranje baterije
8. Nastavitve zavor
9. Domet
10. Splošna navodila
11. Skladiščenje in čiščenje
12. Kako uporabljati skuter
13. Baterija
14. Odgovornosti
15. Informacije o vsakodnevnem vzdrževanju in negi
16. Tehnične specifikacije
17. Odpravljanje napak
18. Tabela kod napak

1. Varnostna navodila

Pred uporabo skuterja natančno preberite naslednja navodila.

Ta priročnik shranite za prihodnjouporabo ali za nove uporabnike.

- Podjetje ne prevzema odgovornosti za škodo, ki bi nastala zaradi zlorabe izdelka, neupoštevanja prometnih predpisov ali navodil v tem priročniku.
- Ta električni skuter ni igrača. Uporabljajte ga odgovorno, skrbno in spoštljivo do drugih.
- Pred vožnjo preverite veljavne lokalne predpise o uporabi tovrstnih skuterjev in upoštevajte lokalne prometne predpise. Vozite odgovorno in bodite pozorni na ljudi in ovire, da se izognete nesrečam. accidents.
- Vedno uporabljajte priporočena oblačila: nederseče rokavice, ščitnike za kolena in komolce ter čelado.
- Oseba, ki vozi ta skuter, mora biti sposobna z lahkoto položiti obe nogi na tla, ko ima krmilo na pravi višini.
- Ko ustavljate ali parkirate vozilo, to storite na ravni in varni površini.
- Največja nosilnost skuterja je 120 kg.
- Tega skuterja ne sme uporabljati več kot ena oseba na enkrat.
- Zloraba skuterja ali neupoštevanje navodil v tem priročniku lahko povzroči resne poškodbe.
- V primeru tehnične napake in težav, se obrnite na službo za tehnično pomoč pri prodajalcu.
- Skuterja ne poskušajte razstaviti ali popraviti sami.
- Baterije ne puščajte v bližini ognja ali virov toplote.
- Izogibajte se uporabi rabljenih okvarjenih in / ali neoriginalnih baterij.
- Na skuterju ne sedite niti med vožnjo niti v mirujočem položaju.
- Če uporabnik skuterja ni seznanjen s to vrsto vozila, je priporočljivo, da ga odrasla oseba pred prvo uporabo pouči o osnovah vožnje, ki zajema naslednje teme:
 1. Pospeshevanje
 2. Upočasnjevanje
 3. Zaviranje
 4. Osnovna načela vožnje

2. Hitri vodnik

- Pred prvo uporabo skuterja ga popolnoma napolnite.
- Če želite aktivirati električni skuter, nekaj sekund pridržite gumb za vklop.
- Preverite indikator baterije: če je baterija skoraj prazna, jo pred uporabo napolnite. Električni skuter je naprava, ki zahteva redno polnjenje.
- Preverite tlak v pnevmatikah. Če skuter v prvih treh mesecih uporabe ni prepotoval vsaj 60% priporočenega števila kilometrov ali dosegel največje hitrosti, je verjetno, da se bodo pnevmatike izpraznile. V tem primeru pnevmatike napolnite do priporočenega tlaka (2,5 bara).
- Električni skuter postavite na ravno površino.
- Roke položite na krmilo. Z eno nogo stopite na nožno ploščo, z drugo pa si nežno potisnite in pospešite.



Pospeševalno ročico bo mogoče aktivirati šele, ko električni skuter doseže hitrost 3 km/h.

Zaradi varnosti je električni skuter od začetka nastavljen brez štartnega načina.

- Ko se električni skuter začne premikati, položite obe nogi na podnožje in pritisnite plin.
- Če želite usmerjati električni skuter, pri obračanju nagnite telo v smer vožnje in počasi zavrtite krmilo.
- Da bi ustavili električni skuter, spustite pospeševalno ročico in pritisnite na elektronsko zavoro na levi strani ročaja. Če je potrebno lahko tudi s nogo pritisnete na zadnji blatnik.
- Preden stopite s električnega skuterja se prepričajte, da miruje. Sestop med vožnjo lahko povzroči poškodbo.
- Ko želite spremeniti način hitrosti, kliknite na gumb za vklop / izklop dvakrat zapovrstjo (gumb B v razdelku 5).
- V primeru nočne vožnje oziroma vožnje po temi, pritisnite gumb za vklop / izklop, da vklopite /izklopite luči. V nočnih razmerah je nošnja odsevnega brezrokavnika obvezna.

Zaradi lastne varnosti med učenjem vožnje z električnim skuterjem nosite čelado in kolenske blazinice, da se zaščitite pred padci in poškodbami.

Uporabnik prevzema vso odgovornost za kakršno koli poškodbo, če ne uporablja čelade ali druge zaščitne opreme.

3. Vsebina paketa

Krmilo je treba namestiti na sestavljeni električni skuter s priloženimi vijaki.

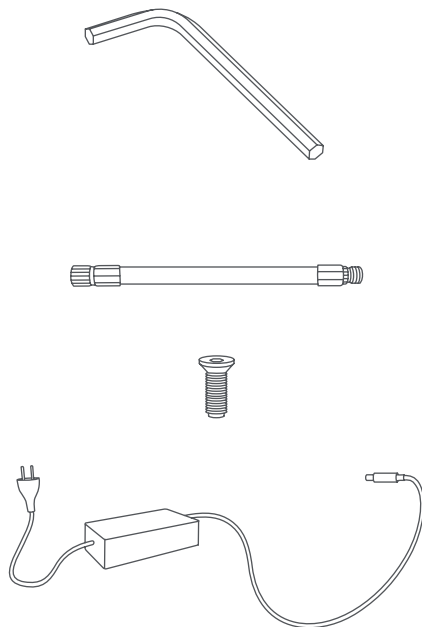

- Električni skuter
- Pripomočki:
 - Imbus ključ
 - No. 4 vijaki + pokrovčki za vijake
 - Adapter za napihanje pnevmatik
 - Kljuka
- Polnilec

4. Pregled izdelka

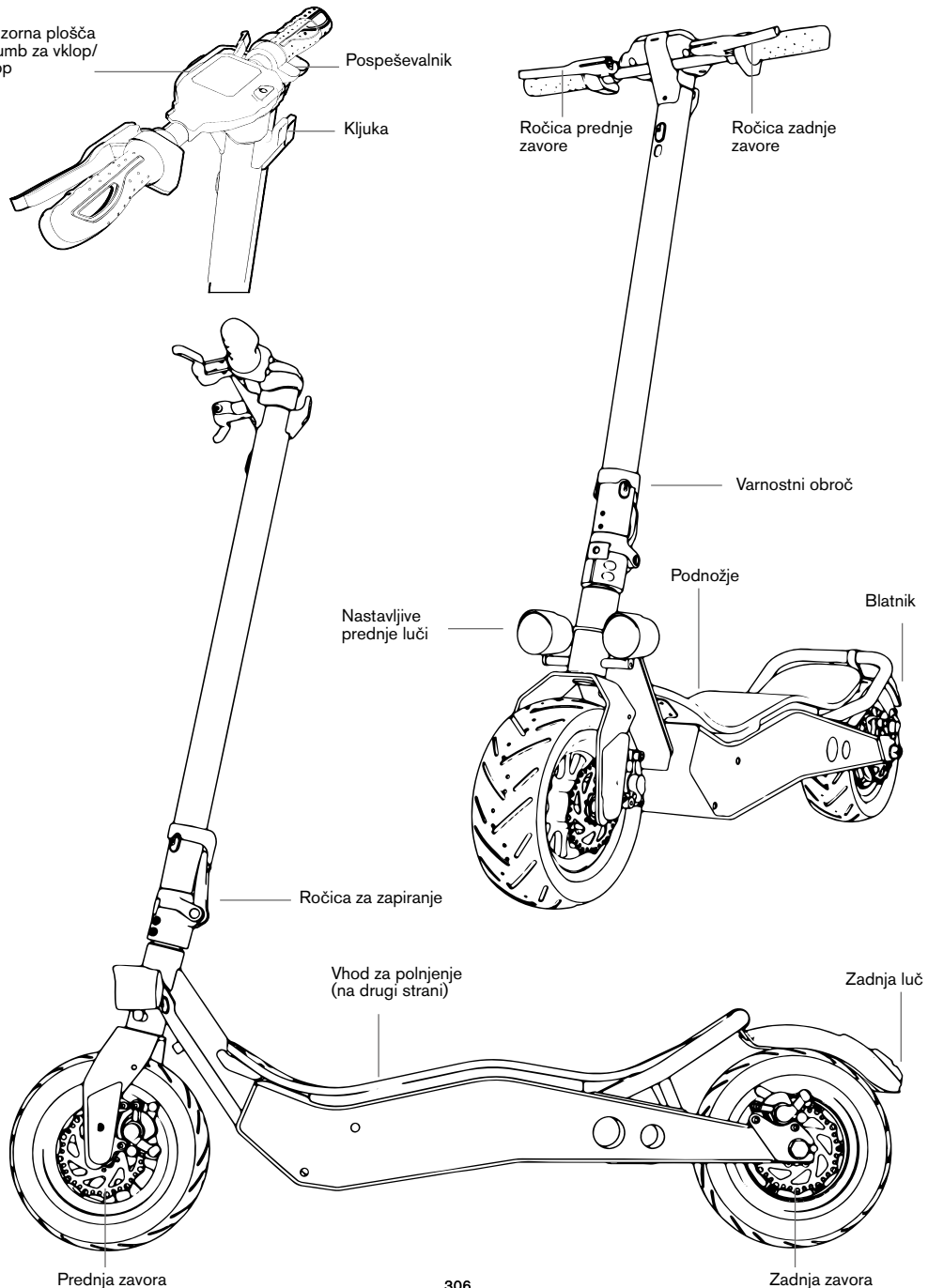

5 . Nadzorna plošča



Control Panel:

1. Merilnik hitrosti: prikaže hitrost in kode napake električnega skuterja v realnem času
2. Raven napolnjenosti baterije: raven napolnjenosti baterije označuje 7 barov.
3. ODO: prikazuje skupno razdaljo, ki jo je skuter prepotoval.
4. TRIP: prikazuje razdaljo posameznega potovanja
5. Označite, da so žarometi skuterja vklopljeni
6. SPORT način: označuje, da je športni način aktiviran (največja hitrost 25 km / h)
7. Način D: označuje, da je aktiviran način Comfort (največja hitrost 15 km / h)
8. ECO način: označuje, da je aktiviran način varčevanja z energijo (največja hitrost 6 km / h)
9. Tempomat: Označuje, da je funkcija regulacije hitrosti aktivna.

Nadzor:

- Gumb za vklop (B): pritisnite in pridržite ta gumb, da vklopite / izklopite električni skuter.
- Pospeševalnik (R), z njim zaženite skuter in pospešite.
- Zavora (C): povlecite in zadržite, da zavirate.
- Način: dvakrat pritisnite gumb (B), da izberete način vožnje.
- Prednja in zadnja luč: Enkrat pritisnite gumb (B), da jih vklopite. Ko lučke svetijo, znova pritisnite gumb (B), da jih izklopite.

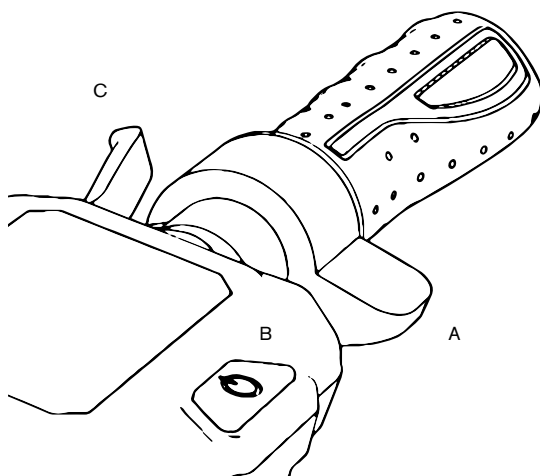

Pospeševalno ročico bo mogoče aktivirati šele, ko električni skuter doseže hitrost 3 km/h.

6. Montaža in nastavitvev

Vozilo je dostavljeno zloženo in z odstranjenim krmilom.

1. Podaljšajte palico krmila
2. Dvignite palico krmila, ročico postavite v zaprt položaj in spustite varnostni obroč.
3. Namestite krmilo na gred (A)
4. Namestite kavelj (B), tako da ga približate gredi, poravnate ga z luknjo in vstavite vijake.
5. Privijte vijak na zunanji strani v luknjo pod nadzorno ploščo (C).
6. Zatisnite vijake.
7. Približajte plastično ploščico drugi luknji / profilu nadzorne plošče, jo poravnajte in nato vstavite in privijte vijak (D).
8. Napolnite baterijo do 100%
9. Nastavite zložljivi mehanizem (E)
10. Nastavite zavorni sistem (poglavje 8)
11. Preverite tlak v pnevmatikah (2,5 bara).

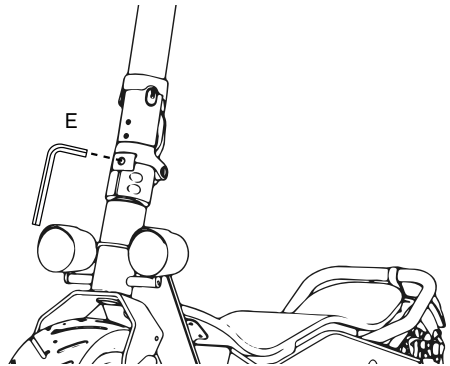
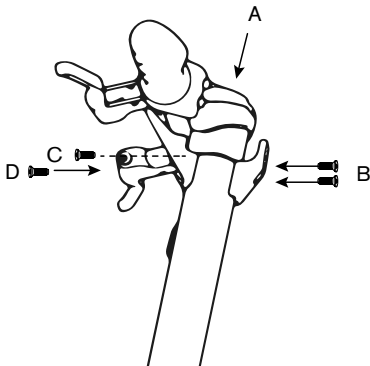

Če je ročica pri zapiranju preveč ohlapna, privijte vijak toliko, da povečate oprijem za varnostne namene.

7. Polnjenje in aktiviranje baterije

Dostop in aktivacija baterije:

Za dostop do baterije dvignite podnožje.

Za vklop električnega vezja pritisnite rdeči gumb (glej fotografijo).



Za polnjenje baterije;

Pred polnjenjem električnega skuterja se prepričajte, da ste ga izklopili.

- Odstranite gumijasti čep iz vtičnice za polnjenje na desni strani skuterja (A) in vstavite konico adapterja (B).
- Drugi konec napajalnega kabla priključite v vtičnico (C). Lučka bo med polnjenjem zasvetila rdeče, ko je baterija popolnoma napolnjena, lučka spremeni barvo na zeleno.

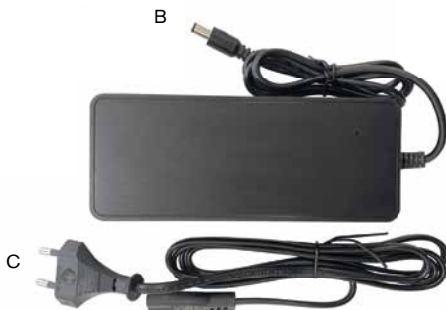

POZOR

Pred prvo uporabo je električni skuter priporočljivo polniti od 6 do 8 ur.

Priporočljivo je tudi, da ga napolnite po vsaki uporabi in pred shranjevanjem. Ne dovolite, da se vozilo popolnoma izprazni, da to ne poškoduje baterije.

Odstranjevanje baterije:

Baterija je odstranljiva. S priloženimi navodili jo odklenite, odklopite napajanje in odstranite baterijo. Baterijo je mogoče napolniti neposredno s polnilnikom akumulatorja, ki potega skozi priključek poleg gumba za vklop / izklop.

8. Nastavitev zavor

Zavorne ročice

Po potrebi lahko položaj zavorne ročice nastavite s pomočjo točke A (glej sliko).

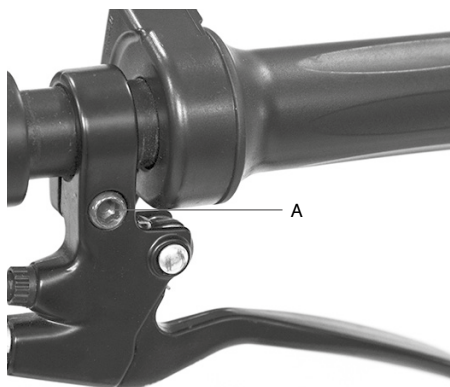

Nastavitev zavore čeljusti

S točkama B in C poravnajte zavorno čeljust na disk (glejte sliko). Za nastavitev hoda zavorne ročice uporabite točko D.

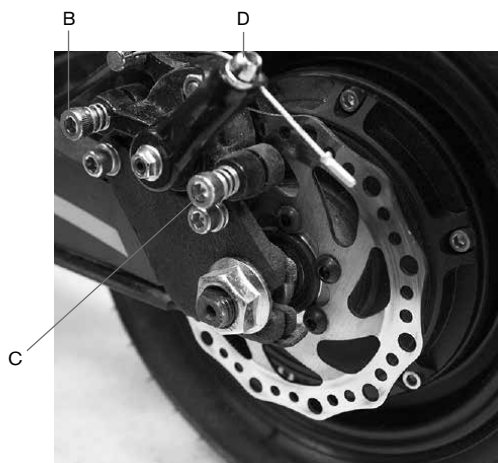

POZOR

Po vsaki nastavitvi privijte matico kolesa.

9. Domet

Na maksimalni doseg električnega skuterja vplivajo naslednje spremenljivke:

Teren: doseg je večji, če vožnja poteka po ravnih površinah, kot pa če poteka po luknjastih, neravnih cestah in hribih.

Teža uporabnika: Tem težji kot je uporabnik, tem krajši je doseg.

Temperatura: Uporaba električnega skuterja v zelo mrzlih ali zelo vročih okoljih vpliva in zmanjšuje doseg.

Hitrost in način vožnje: Mirna vožnja ob konstantni hitrosti podaljšuje doseg. Pospeševanje in manevriranje močno krajšajo doseg. Nizka hitrost podaljšuje doseg.

Vzdrževanje: pravočasna polnjenja in pravilno vzdrževanje povečuje doseg.).

10. Storage and cleaning

Skuter napolnite 50% - 60%, preden ga shranite izven sezone ali dalj časa. Napolnite ga na 50% - 60% vsake 2-3 mesece. Če se skuter ne uporablja vsak dan, je priporočljivo, da skuter shranjujete pri temperaturi 15-25 °C. Električnega skuterja ne izpostavljajte ekstremnim temperaturam (pod 0 °C ali nad 45°C). Pazite, da ga ne puščate na prostem, saj ni vodoodporen.

Ko se skuter umaže, ga očistite z vlažno krpo. Pred čiščenjem se prepričajte da je skuter izklopljen in da je pokrov polnilnih vrat zaprt. To prepreči poškodbe elektronskih komponent. Ne uporabljajte alkohola, bencina, kerozina ali drugih jedkih in hlapnih kemičnih topil. To lahko poškoduje videz in notranjo strukturo električnega skuterja. Za čiščenje skuterja ne uporabljajte curkov vode ali tekoče vode pod pritiskom. Električni skuter ni vodoodporen.

Električni skuter ne izpostavljajte dežju ali vodi, ne potaplajte ga v vodo za namene čiščenja.

11. Splošna navodila

- Pred vsako uporabo preverite zavore, tlak v pnevmatikah (2,5 bara) ter stanje koles in plina. Če opazite kakršne koli nenavadne zvoke ali nepravilnosti, ne uporabljajte skuterja in se obrnite na službo tehnične pomoči vašega prodajalca.
- Električnega skuterja nikakor ne smete spreminjati in modificirati, saj lahko to vpliva na njegovo učinkovitost ali škodo in povzroči težave.
- Preden ga parkirate, izključite skuter.
- Skuterja ne uporabljajte v dežju, snegu ali megli.
- Prepričajte se, da električne komponente skuterja ne pridejo v stik z vodo ali drugimi tekočinami.
- Izogibajte se vožnji v bližini rek ali jezer.
- Otroke nadzirajte, da se ne bodo igrali s skuterjem. Če skuter uporabljajo otroci ali so v njegovi bližini nasploh, je potreben natančen nadzor.
- Za informacije, tehnično podporo in pomoč se obrnite na prodajalca.

Navodila za uporabljanje skuterja v prometu:

- Med vožnjo z električnim skuterjem ne uporabljajte telefona ali poslušajte glasbe.
- Uporabljajte ga samo, če je dovolj svetlobe za varno vožnjo. Če se vozite v neugodnih svetlobnih razmerah, ne pozabite vklopiti luči skuterja in nositi odsevni jopič.
- Med vožnjo vedno držite krmilo z obema rokama.
- Vedno vozite z obema nogama na deski v varnem in udobnem položaju.
- Med vožnjo se ne motite in vedno glejte naprej.
- Vedno vozite s hitrostjo, pri kateri lahko varno zavirate.
- Zaviranje začnite dovolj zgodaj, da se lahko izognete oviram, premagate ovinke na cesti in območja z neravnimi površinami. Ne pozabite spustiti plin pred zaviranjem.
- Ne dirkajte z drugimi vozniki.
- Vzdržujte najmanj 5 m varnostne razdalje od drugih vozil.

12. Kako uporabljati skuter

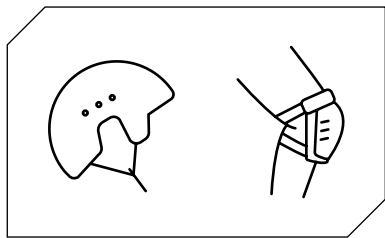

Pred uporabo električnega skiroja preberite in sledite navodilom za varno vožnjo.

Uporabljajte pravilno opremo, kot so čelada in ščitniki za kolena.

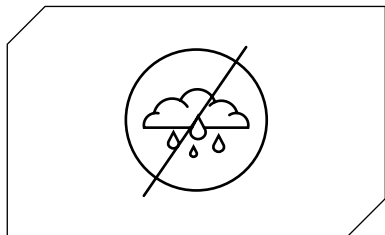

Električnega skiroja ne uporabljajte, če dežuje.

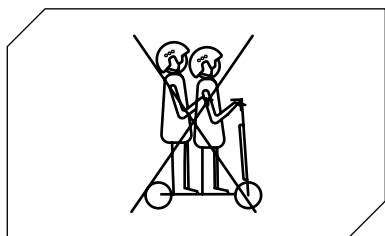

Električni skiro lahko na enkrat uporablja zgolj ena oseba.

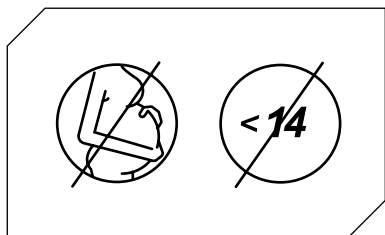

Otroci mlajši od 14* let in nosečnice naj električnega skiroja ne uporabljajo.

*Italija starostno mejo trenutno ureja z zakonom št. 50 27/12/2019 160

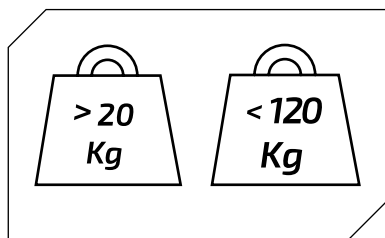

Minimalna teža uporabnika električnega skiroja naj ni manjša od 20 kg.

Maksimalna teža uporabnika skiroja ne sme presegati 120 kg.

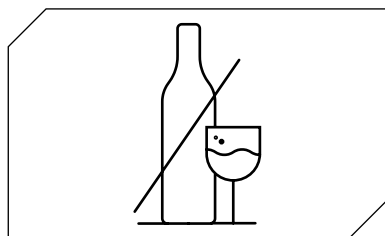

Ne uporabljajte električnega skiroja pod vplivom alkohola ali zdravil.



Med vožnjo na električnem skiroju ne uporabljajte mobilnega telefona in ne poslušajte glasbe.

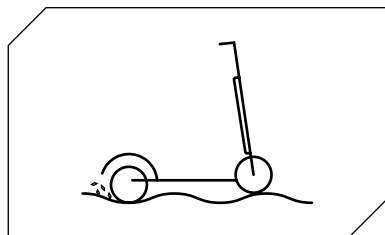

Med vožnjo bodite posebej pozorni na izbokline na cesti, pesek, lužice, led, sneg, stopnice in/ ali slabo osvetljenih predelov ceste ponoči ali v mokrih razmerah.

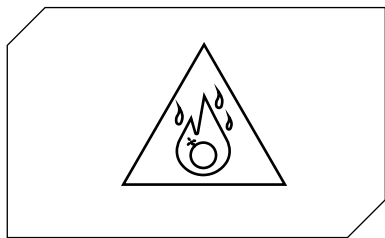

Električnega skuterja ne uporabljajte na nevarnih območjih oziroma v prisotnosti gorljivih in/ali eksplozivnih substanc, tekočin in/ali umazanije.

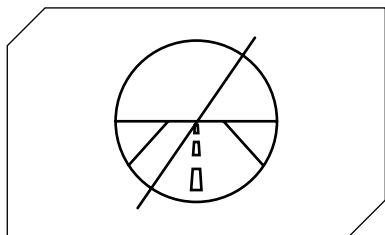

Ta električni skuter ni zasnovan za vožnjo po cestah in hitrih cestah. Če želite več informacij o tem, kje lahko vozite svoj električni skuter se obrnite na pravno dokumentacijo in organe dotične države.

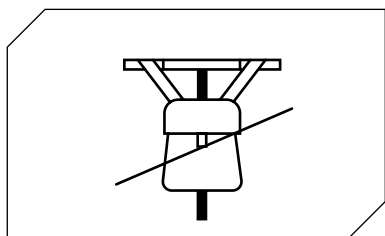

Na ročaje ne obešajte težkih predmetov.

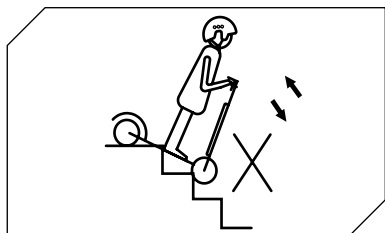

Izogibajte se vožnji po stopnicah.

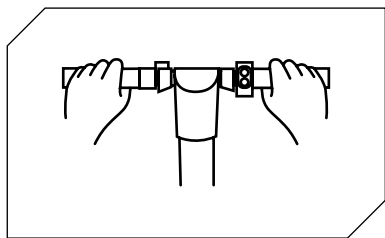

Vedno vozite tako, da imate obe roki trdno na ročajih električnega skuterja.

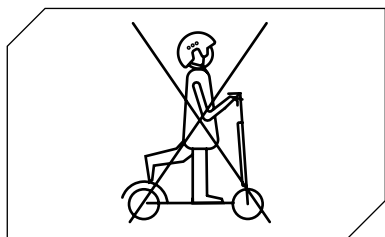

Ne vozite električnega skuterja tako, da stojite zgolj na eni nogi.

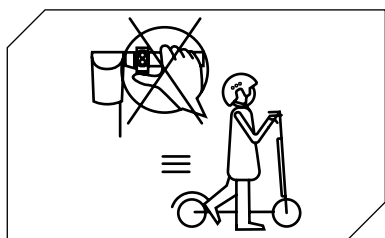

Če hodite ob električnem skuterju ne pritisnite na pospeševalno ročico.

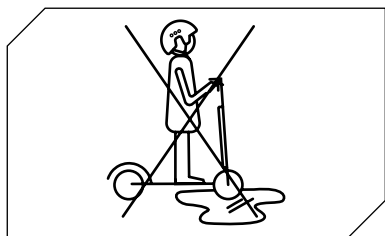

Električnega skuterja ne vozite čez lože ali mokre površine.

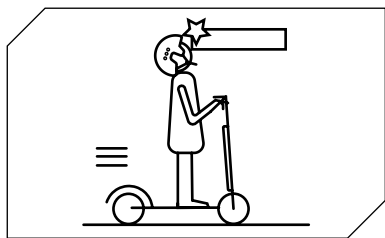

Bodite pozorni na glavo, ko potujete pod nadstreški, podboji vrat in podobno.

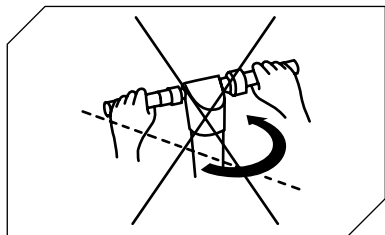

Ko potujete pri polni hitrosti ne obračajte volana sunkovito.

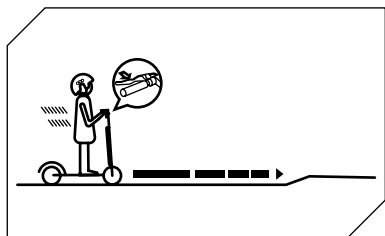

Ko potujete pri polni hitrosti ne obračajte volana sunkovito.

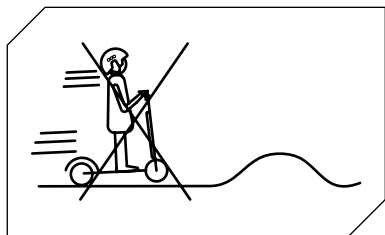

V primeru ovir, zavojev in območji neenakomerne podlage, ne potujte pri maksimalni hitrosti.

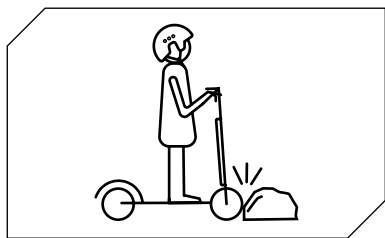

S sprednjim kolesom ne zadevajte v ovire.

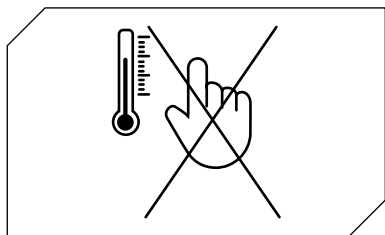

Med vožnjo se ne dotikajte motorja, ker je ta lahko zelo vroč.

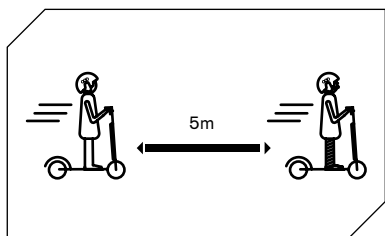

Do drugih udeležencev v prometu ohranjajte varnostno razdaljo 5m.

13. Baterija (opozorila)

Prepričajte se, da sta vhod za napajanje na električnem skuterju in kabel za napajanje suha.

Ko je električni skuter napolnjen do konca, LED lučke na polnilcu spremenijo barvo s rdeče (polnjenje) na zeleno (polnjenje zaključeno)

Za napajanje uporabljajte zgolj originalni polnilec. Drugi polnilec lahko poškodujejo vašo napravo in povzročajo tudi druge potencialne okvare.

Električni skuter se ne sme napajati čez dolga obdobja. Prenapolnjenost baterije skrajšuje življenjsko dobo baterije in lahko povzroča tudi druge potencialne okvare. Električni skuter polnite v suhem okolju proč od vnetljivih materialov, optimalno na sobni temperaturi 15 - 25°C, a nikoli pod 0°C ali nad 45°C.

Ne polnite v neposredni sončni svetlobi ali zraven odprtega ognja.

Takoj po uporabi ne polnite električnega skuterja ampak pustite skuter za 1h pri miru, da se ohladi.

Električni skuter ne puščajte brez nadzora, dokler se polne. Resna nevarnost: nikoli ne povežite vhoda za napajanje s kovinskimi predmeti.

Preberite zgornja navodila za polnjenje in shranjevanje, da zagotovite in ohranite baterijo v optimalnem stanju. Električni skuter hranite proč od odprtega ognja ali drugih virov toplote, ki bi lahko povzročili, da se baterija segreva. Električnega skuterja ne izpostavljajte temperaturam pod lediščem.

Tako previsoka, kot prenizka temperatura lahko škoduje bateriji in jo prazni. Izogibajte se temu, da bi se vaša baterija povsem izpraznila.

Za baterijo je bolje, da se polni preden je povsem prazna. To podaljšuje življenjsko dobo baterije. Če je naboj baterije prešibek, električnega skuterja ni mogoče uporabljati pravilno. To lahko vodi v izgubo nadzora nad električnim skuterjem in možnostjo poškodbe.

Prepričajte se, da se baterijo polni v rednih intervalih, četudi električnega skuterja ne uporabljate. To pomaga preprečiti škodo, ki jo baterija lahko prejme zaradi stanja na nizki napetosti čez dolga obdobja.

Previdnostni ukrepi za baterijo:

Baterijo sestavljajo litijske celice in kemični elementi, ki so lahko nevarni za zdravje in okolje. Električnega skuterja ne uporabljajte, če oddaja nenavaden vonj, kemične snovi ali oddaja pretirano toploto. Električnega skuterja ne zavrzite skupaj s drugimi hišnimi odpadki. Končni uporabnik je odgovoren za pravilno odstranjevanje električnih in elektronskih naprav ter baterij v skladu s zakonodajo in regulacijo dotične države.

Izogibajte se:

Odpiranju, razstavljanju, metanju, prebadanju in udrihanju po bateriji in komponentah, ki so pripete na njo. Dotikanju kakršnih koli snovi, ki pritečejo iz baterije, ker lahko vsebujejo nevarne snovi. Situaciji, kjer bi otroci ali hišni ljubljenci lahko prišli v stik s baterijo.

Prenapolnjenosti, popolni izpraznjenosti baterije n situacijam, ki bi lahko povzročile kratki stik na bateriji Potapljanju in izpostavljanju baterije vodi ali kakšni drugi tekočini. ▪ Izpostavljanju baterije previsoki ali prenizki temperaturi.

Izpostavljanju baterije okolju, ki vsebuje eksplozivne substance ali odprtega ognja.

Puščanju baterije na dežju ali neposredni sončni svetlobi

Razstavljanju ali remontiranju baterije

Nošenju ali hranjenju baterije skupaj s kovinskimi predmeti kot so sponke za lase, ogrlice, ipd. Uporabi električnega skiroja med polnjenjem

Uporabi katerega koli drugega neoriginalnega polnilca.

14. Odgovornosti

Uporabnik je odgovoren za uporabo električnega skiroja s popolno vneto in v polnem soglasju s trenutno zakonodajo uporabe električnih skirojev, ki je (na primer) zapisana v Italijanskem zakonodajnem odloku št. 285/1992 ("Highway Code")

Uporabnik je zadolžen tudi za hranjenje električnega skuterja v čisti in odličnem stanju učinkovitosti in vzdrževanja, marljivo sledenje varnostnim priporočilom ki so zapisana v odstavku opozorila in nasveti in za hranjenje vse dokumentacije o vzdrževanju električnega skuterja.

Uporabnik naj pazljivo oceni razmere, ki bi lahko bile nevarne za uporabo električnega skuterja. Za te namene svetujemo omejevanje hitrosti in ohranjanje potrebne varnostne razdalje, še posebej v neidealnih vremenskih stanjih in/ali v primeru gostega prometa.

Električni skuter lahko uporabljajo zgolj osebe, ki imajo vsaj 14 let*. Otroci pod 18 let morajo nujno uporabljati zaščitno opremo - čelado. Za otroke mlajše od 18 let je priporočeno, da električni skuter uporabljajo zgolj v spremstvu odrasle osebe.

V primeru okvare, ki ni posledica uporabniške napake, naprošamo, da kontaktirajte center za pomoč uporabnikom na spletni strani **www.ducatiurbanemobility.it**

*Italija starostno mejo trenutno ureja z zakonom L 27/12/2019 No. 160

15. Informacije o vsakodnevem vzdrževanju in negi

Čiščenje in skladiščenje

▪ Če so na električnem skuterju madeži jih lahko obrišete s vlažno krpo. Če madeži niso obrisani nanje iztisnite malo zobne paste in jih očistite s zobno ščetko, nato pa obrišete s vlažno krpo. Če je na plastičnih komponentah električnega skuterja zaznati prakse in odrgnine uporabite brusilni papir ali podoben material, da jih zgladite. Opozorilo: električni skuter ne čistite s alkoholom, bencinom, kerozinom ali drugimi jedkimi in nevarnimi kemikalijami, da se izognite resnim poškodbam naprave. Električnega skuterja ne uporabljajte vodnih curkov pod pritiskom ali tekoče vode nasploh. Pred čiščenjem se prepričajte, da je električni skuter izklopljen in da je vhod za napajanje pokrit. Če voda vstopi v notranjost skuterja lahko povzroči kratki stik ali druge resne težave. Ko električni skuter ni v uporabi ga shranjujte v hiši v hladnem in suhem prostoru. Ne shranjujte zunaj za daljša obdobja. Pretirana izpostavljenost neposredni sončni svetlobi ali pretiranemu hladu lahko pospeši iztrošenost tako električnega skuterja, kot baterije.

▪ Preverite zavore in se prepričajte, da so pravilno nastavljene.

▪ Preverite tlak v pnevmatikah (za priporočene vrednosti glejte napis na strani pnevmatike)

1. Ne uporabljajte baterij drugih modelov ali drugih znamk, ker lahko predstavljajo nevarnost.

2. Ne razstavljajte, drobite ali luknjajte produkta. Ne dotikajte se kontaktov baterije. Ne razstavljajte ali luknjajte zunanjega ohišja. Izogibajte se situacij, kjer bi produkt lahko prišel v kontakt s vodo ali ognjem in ne izpostavljajte ga temperaturam 45°C (to vključuje vire toplote, kot so peči, grelci ipd.). Izogibajte se stikom kontaktov baterije in kovinskih objektov. Tako se izognete kratkim stikom, fizičnim poškodbam ali smrti.

3. Če voda pride v stik s baterijo to lahko stori škodo na internih vezjih in predstavlja tveganje ognja ali eksplozije. Če niste prepričani ali je voda stopila v stik s baterijo, električnega skuterja ne uporabljajte in ga nemudoma vrnite v servisno službo za pregled.

4. Uporabljajte zgolj originalni polnilec, da se izognete potencialni škodi in ognju.

5. Nepravilno odlaganje baterije lahko resno onesnažuje planet. Seznanite se s regulacijo dotične države, ki se ukvarja s odlaganjem baterij in zaščito okolja.

6. Po vsaki uporabi, napolnite baterijo do konca in tako podaljšajte njeno življenjsko dobo. Baterijo ne shranjujte v okolju kjer je temperatura višja od 50°C ali nižja od -20°C (na primer ne puščajte baterije ali električnega skuterja v avtu na neposredni sončni svetlobi za daljša časovna obdobja). Baterije ne vrzite v plamene, ker to povzroči škodo, pregrevanje in celo eksplozijo. Če električnega skuterja ne nameravate uporabljati za več kot 30 dni, napolnite baterijo na 50% - 60% in ga shranite na suh, hladen kraj. Vsakih 60 dni napolnite baterijo znova na 50% - 60% da jo zaščitite pred poškodbami, ki bi ogrozile omejeno garancijo. Baterijo vedno napolnite, preden se popolnoma izprazni, da tako podaljšate njeno življenjsko dobo.

Opomba: popolnoma napolnjena baterija, bo brez uporabe ostala napolnjena 120–180 dni. Če baterija ni periodično polnjena ali če električni skuter ni napolnjen po zadnji uporabi, obstaja tveganje nepopravljivih poškodb baterije. To škodo omejena garancija ne pokriva. Razstavljanje baterije je prepovedano in v primeru kratkega stika, električnega šoka ali večjih incidentov varnosti se je nujno posvetovati s kvalificirano osebo

16. Tehnične specifikacije

Tehnične informacije

Šasija	Jeklena zlitina visoke trdnosti
Hitrost	ECO: <= 6 km/h D:= 20 km/h SPORT: = 25 km/h (maksimalna hitrost)*
Maksimalni naklon	15% (spremenljiva glede na težo uporabnika, razmere na cesti in temperaturo)
Zavore	Prednje in zadnje kolutne zavore Twin
Motor	500W
Kolesa	110/50-6.5" tubeless prednje in zadnje kolo
Zaščita nizke napetosti	31V +/- 0.5V
Omejitev toka	18A
Tip motorja	Brezkrtični motor
Maksimalna nosilnost	120kg
Uporabnik	Od 14. leta starosti dalje, z uporabo čelade in zaščite **. Preverite veljavno zakonodajo v svoji državi
Temperatura	0°C / 45°C
Nivo zaščite	IPX4
Čas polnjenja	Okoli 6/7 ur
Doseg	Do 35 km (odvisno od teže uporabnika, razmer na cesti in temperature)

*V Švici so omejitve hitrosti 6-15-20 km / h, kot zahteva veljavna zakonodaja.

**V Italiji starostno omejitev trenutno ureja zakon št. 50 27/12/2019 160

Električni sistem

Motor	500W Brezkrtični motor
Zaslon	3.5" LED zaslon
Baterija	36V 10.4Ah 374Wh
Luči	Prednje in zadnje LED luči
Polnilec	Battery charger EU Standard DC2.1

Dimenzije in teža

Neto teža	27kg
Bruto teža	31kg
Dimenzije, ko ni zložen	1180 x 473 x 1212mm
Dimenzije, ko je zložen	1180 x 473 x 510mm
Dimenzije paketa	1195 x 260 x 520mm

17. Odpravljanje napak

Kaj preveriti:

- Po padcu preverite ali pospeševalna ročica deluje pravilno. Za ta test pospešite in potem upočasnite nekajkrat
- Od časa do časa preverite, da zavore delujejo pravilno. Za ta test premaknite električni skuter tako, da ga hodite ob njem in ga porivate naprej ročno. Nato nenadoma pritisnite zavoro in preverite ali se skuter odzove na ukaz.
- Preveri da so vse komponente električnega skuterja pričvrščene varno in trdno.
- Preverite obrabo koles.
- Preverite obrabo zavor in kablov

Error	Cause	Solution
Motor ne dela	Baterija ni priključena Baterija je prazna električni Problem	Preverite napajalni priključek Napolnite baterijo Zahtevajte tehnično pomoč pri prodajalcu
Zadnje kolo se ne vrti	Napaka zavore	Nastavite zavore
Med delovanjem se motor ustavi	Motor se pregreva	Izpustite pospeševalno ročico in počakajte, da se motor ohladi
Po polnjenju se vozilo samo ugasne	Baterija je poškodovana	Zahtevajte tehnično pomoč pri prodajalcu
Vozilo se med vožnjo nenadoma ustavi	Poškodovani napajalni in krmilni kabli	Zahtevajte tehnično pomoč pri prodajalcu
Baterija se ne polni oziroma električni skuter se ne vklopi	Problemi s povezavo Poškodovana/uničena baterija Težave s polnilcem	Zahtevajte tehnično pomoč pri prodajalcu Zahtevajte tehnično pomoč pri prodajalcu Zamenjajte polnilec

18. Tabela kod napake

Koda napake	Znamenje ze
E.1	Okvara motorja
E.2	Napaka nadzorne plošče
E.3	Napaka krmilne ročice pospeševalnika
E.4	Okvara krmilne enote MOS
E.5	Napaka faze / zagona
E.6	Povprečni okvara zagona
E.7	Napaka napetosti baterije
E.8	Okvara zavorne ročice



Ko pritisnete ročico za plin nekaj sekund za vzdrževanje konstantne hitrosti se samodejno aktivira funkcija tempomata, tudi če je ročica sproščena. Če želite izključiti tempomat, preprosto ponovno pritisnite ročico za plin ali se dotaknite zavorne ročice.



Stanje napolnjenosti baterije preverjajte zgolj v mirujočem vozilu.



POZOR

Odlaganje električnih in elektronskih naprav kot odpadkov na koncu njihove življenjske dobe (velja v vseh državah EU in drugih evropskih sistemih s ločenim zbiranjem odpadkov)

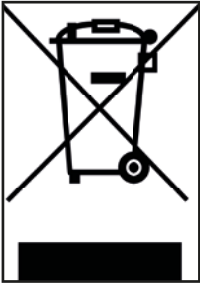

Ta simbol na embalaži kaže na to, da se produkta ne sme odlagati kot navadne gospodinjske odpadke. Ta produkt je treba odvreči na posebno zbiralno mesto namenjeno za recikliranje električnih in elektronskih naprav (WEEE).

Z pravilnim odlaganjem tega produkta boste pomagali preprečiti potencialne negativne posledice na okolje in zdravje ljudi, ki bi lahko bilo povzročeno zaradi nepravilnega odlaganja odpadkov. Reciklaža materialov pomaga ohranjati naravne surovine in vire.

Za podrobnejše informacije o recikliranju tega produkta lahko kontaktirate občinski urad kjer se nahaja odlagališče za te naprave ali pa prodajalca, kjer ste to napravo kupili.

Uporabnik ne sme odlagati WEEE kot občinske odpadke, ampak jih mora odlagati ločeno, na dva možna načina:

1. Na občinskih zbirnih centrih (tako imenovani ekološki otoki ali reciklirne točke), neposredno preko zbirnih storitev občinskih podjetji ali kjerkoli pač je to mogoče;
2. Kjer se prodaja novo električno opremo. Tukaj je lahko majhna količina WEEE odpadkov oddana brezplačno, medtem ko so večje navadno oddane na 1 za 1 način: na primer lahko pustiš star produkt, ko kupiš novega s isto funkcijo.

V primeru ilegalnega odlaganja električnih in elektronskih odpadkov so kazni predpisane v trenutni zakonodaji in okoljevarstveni zakonodaji dotične države (na primer: Italijanska zakonodaja; treba je preveriti veljavne predpise v državi uporabe / odstranjevanja vozila)

Če WEEE vsebuje baterije ali akumulatorje, morajo ti biti odstranjeni in odvrženi ločeno glede na specifične ločene zbirne točke.



Odlaganje uničenih baterij (velja v vseh državah EU in drugih evropskih sistemih s ločenim zbiranjem odpadkov)



Ta simbol na embalaži kaže na to, da se baterije ne sme odlagati kot navadne gospodinjske odpadke. Na določenih tipih baterij je ta simbol mogoče uporabiti v kombinaciji simbola za kemikalije.

Kemični simboli za živo srebro (Hg) ali svinec (Pb) so dodani, če baterija vsebuje več kot 0,0005% živega srebra ali 0,004% svınca.

S pravilnim odlaganjem tega produkta boste pomagali preprečiti potencialne negativne posledice na okolje in zdravje ljudi, ki bi lahko bilo povzročeno zaradi nepravilnega odlaganja odpadkov. Reciklaža materialov pomaga ohranjati naravne surovine in vire.

Kadar izdelki zaradi varnosti, učinkovitosti ali zaščite podatkov zahtevajo fiksno povezavo z notranjo baterijo / celico, to sme zamenjati samo usposobljeno servisno osebje. Po koncu življenjske dobe izdelek odnesite na zbirno mesto, primerno za odlaganje električne in elektronske opreme, s čimer boste zagotovili pravilno odlaganje baterije kot odpadka. Za podrobnejše informacije o recikliranju baterije ali produkta lahko kontaktirate občinski urad kjer se nahaja odlagališče za te naprave ali pa prodajalca, kjer ste to napravo kupili.

Glede na Italijansko zakonodajo Odlok 49/2014, izdelek spada v EEE (električna in elektronska oprema) za ravnanje z WEEE (ločeno zbiranje odpadkov).

OBVESTILA:

Pred uporabo izdelka v celoti preberite spodnja navodila in nasvete.

Ime izdelka: CROSS-E (električni skuter)

Tip izdelka: električni skuter

Leto izdelave: 2020



Opomba:

- Za polnjenje tega električnega skuterja uporabite samo priloženi polnilnik ZH42V1.7ALi, označen z naslednjo izhodno napetostjo: 41,5 V - 1,7 A.
- Uporaba druge vrste polnilnika lahko poškoduje skuter ali predstavlja druga potencialna tveganja
- Izdelka nikoli ne puščajte brez nadzora, ko se ta polni.
- Čas polnjenja skuterja ne sme presegati štirih ur. Po štirih urah nehajte polniti.
- Po štirih urah nehajte polniti. Izdelek je priporočeno polniti samo pri temperaturah med 0°C in 45° C.
- Če se baterija polni pri nižjih ali višjih temperaturah, obstaja nevarnost poškodbe na bateriji, kar lahko povzroči škodo na električnem skuterju in telesne poškodbe zaradi nepravilnega delovanje produkta.
- Izdelek lahko uporabljate samo pri temperaturah med 0°C in 45°C. Če baterijo uporabljate pri nižjih ali višjih temperaturah, obstaja nevarnost poškodbe na bateriji, kar lahko povzroči škodo na električnem skuterju in telesne poškodbe zaradi nepravilnega delovanje produkta.
- Izdelek shranjujte pri temperaturah med 0°C in 35°C (idealna temperatura za shranjevanje je 25°C).
- Napolnite in shranite na suhem in odprtem mestu, stran od gorljivih in vnetljivih snovi.
- Ne polnite se na neposredni sončni svetlobi ali v bližini odprtega ognja.
- Izdelka ne napolnite takoj po uporabi. Pred polnjenjem pustite napravo mirovati eno uro, da se ohladi.
- Če vas določen čas ni (na primer za počitnice) in napravo zaupate tretji osebi, jo pustite v delno napolnjenem stanju (20-50% napoljenosti).
- Izdelek je pogosto že delno napolnjen, ko ga kupite. Pred uporabo ga vseeno napolnite do konca.



Izjava o skladnosti

Spodaj podpisani: M.T. Distribucija S.r.l.
Naslov: Via Bargellino 10, 40012 Calderara di Reno (BO), Italija

potrjuje

da oblikovanje in izdelava tega izdelka

Blagovna znamka izdelka:	Ducati Scrambler
Številka / ime modela izdelka:	CROSS-E
Vrsta izdelka:	Električni skuter

Je v skladu z naslednjimi direktivami:

Direktiva MD: 2006/42 / ES; Direktiva LVD: 2014/35 / EU; Direktiva EMC: 2014/30 / EU

Varnostni standard:

EN 14619: 2015

EN 60335-1: 2012 + A11: 2014 / AC: 2014

EN 60335-2-29: 2004 + A2: 2010

EN 55014-1: 2017,

EN 55014-2: 2015,

EN IEC 61000-3-2: 2019,

EN 61000-3-3: 2013

Ime in priimek: Emanuele Summa

Položaj: direktor

Podjetje: M.T. Distribucija S.r.l.

Naslov: Via Bargellino 10, 40012 Calderara di Reno (BO), Italija

Datumi: 28/04/2020

Emanuele Summa
Direktor

M.T. DISTRIBUTION SRL
Via Bargellino, 10 b/c
40012 CALDERARA DI RENO (BO)
Codice Fiscale: 011792840317
NOME COGNOME: QUALIFICA E
TIMBRO AZIENDALE

CROSS-E

električni trotinet

Uputstvo za korišćenje

Zahvaljujemo se što ste odabrali naš proizvod.
Za sve informacije, tehničku podršku i pomoć, obratite se Vašem prodavcu ili
posetite www.ducatiurbanemobility.it

1. Uputstva za bezbedno korišćenje
2. Kratko uputstvo za korišćenje
3. Sadržaj pakovanja
4. Pregled uređaja
5. Kontrolni panel
6. Sastavljanje i podešavanja
7. Punjenje baterije i aktivacija
8. Podešavanje kočnica
9. Domet
10. Skladištenje i čišćenje
11. Opšta upozorenja
12. Kako da vozite trotinet
13. Baterija (upozorenja)
14. Odgovornost
15. Redovno održavanje i čišćenje
16. Tehničke specifikacije
17. Rešavanje problema
18. Tabela kodova grešaka

1. Uputstva za bezbedno korišćenje

Molimo Vas da pre korišćenja trotineta pažljivo pročitate ova uputstva.

- Proizvođač se neće smatrati odgovornim za neispravno korišćenje uređaja ili za nepridržavanje saobraćajnih propisa ili uputstava datih u ovom priručniku.
- Ovaj električni trotinet nije igračka. Koristite ga odgovorno, sa pažnjom i poštovanjem prema drugima.
- Pre vožnje obavezno proverite lokalne propise i pridržavajte se lokalnih saobraćajnih propisa. Vozite odgovorno i obratite pažnju na ljude i prepreke, kako biste izbegli nezgode.
- Uvek koristite rukavice, štitnike za kolena i laktove i obavezno nosite kacigu.
- Kada se upravljač drži na ispravnoj visini, osoba koja vozi ovaj trotinet mora biti u mogućnosti da lako postavi oba stopala na zemlju.
- Kada zaustavljate ili parkirate vozilo, neka to bude na ravnoj i bezbednoj površini.
- Maksimalno dozvoljeno opterećenje za ovo vozilo je 120kg.
- Ovaj trotinet ne sme istovremeno koristiti više od jedne osobe.
- Neispravno korišćenje ovog uređaja ili nepridržavanje uputstava u ovom priručniku može dovesti do ozbiljnih povreda.
- Ako se pojave neki tehnički problemi, obratite se tehničkoj podršci Vašeg prodavca.
- Ne pokušavajte da rastavljate trotinet ili da ga sami popravljate.
- Ne ostavljajte bateriju u blizini vatre i toplotnih izvora.
- Ne koristite polovne, oštećene i/ili neoriginalne baterije.
- Nemojte sedeti na trotinetu u toku vožnje ili dok je parkiran.
- Ako se korisnik nije ranije susreo sa ovim tipom vozila, neophodno je da ga neka odrasla osoba uputi u osnove vožnje pre prvog korišćenja. Obuka treba da obuhvati sledeće:
 1. Ubrzavanje
 2. Usporavanje
 3. Kočenje
 4. Osnovne principe vožnje

2. Kratko uputstvo za korišćenje

Pre prvog korišćenja napunite bateriju do kraja.

- Da biste aktivirali električno kolo, pritisnite i na nekoliko sekundi taster za uključivanje.
- Proverite indikator baterije: ako je baterija istrošena, napunite je pre korišćenja. Električni trotinet je uređaj koji zahteva periodično punjenje.
- Proverite pritisak u gumama. Ako trotinet nije prešao bar 60% preporučenog broja kilometara ili dostigao svoju maksimalnu brzinu u prva 3 meseca korišćenja, verovatno su se gume izduvale. Ako je to slučaj, napumpajte gume do preporučenog pritiska (2.5 bar).
- Postavljajte trotinet na ravne površine.
- Šake držite na upravljaču. Postavite jedno stopalo na gazište, a drugim se lagano pogurajte da biste ubrzali.



Taster za ubrzanje se aktivira kada brzina kretanja unapred dostigne 3km/h .

Iz bezbednosnih razloga, ovaj uređaj je podešen tako da sprečava start iz stojeće pozicije.

- Kada trotinet počne da se kreće, postavite i drugo stopalo na gazište i pritisnite taster za ubrzanje.
- Da biste upravljali trotinetom, nagnite telo u željenom pravcu kada skrećete i polako okrenite upravljač.
- Da biste se zaustavili, otpustite taster za ubrzanje i pritisnite elektronsku kočnicu ili ručicu na levoj strani upravljača.
- Pre silaska sa trotineta morate sasvim zaustaviti vozilo. Silazak sa trotineta dok se on još kreće može dovesti do povrede.
- Kada želite da promenite režim brzine, kliknite 2 puta na taster On/Off (taster B u odeljku 5)
- Kada vozite noću ili na neosvetljenim mestima, pritisnite taster za uključivanje jednom da biste uključili svetla i obavezno nosite reflektujući prsluk.

Radi Vaše lične bezbednosti obavezno nosite kacigu i štitnike za kolena, kako biste se zaštitili od povreda pri padovima.

Vozač preuzima odgovornost za sve moguće povrede nastale u slučaju nekorišćenja zaštitne opreme.

3. Sadržaj pakovanja

Upravljač se mora montirati pomoću šrafova koji dolaze u pakovanju sa trotinetom.

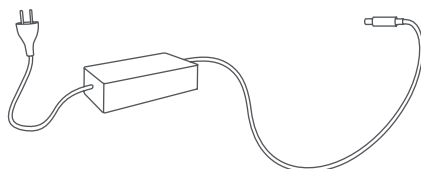
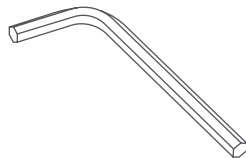

- Električni trotinet
- Dodatni pribor:
 - Imbus
 - 4 šrafa + prekrivači šrafova
 - Adapter za naduvavanje guma
 - Kuka
- Punjač

4. Pregled uređaja

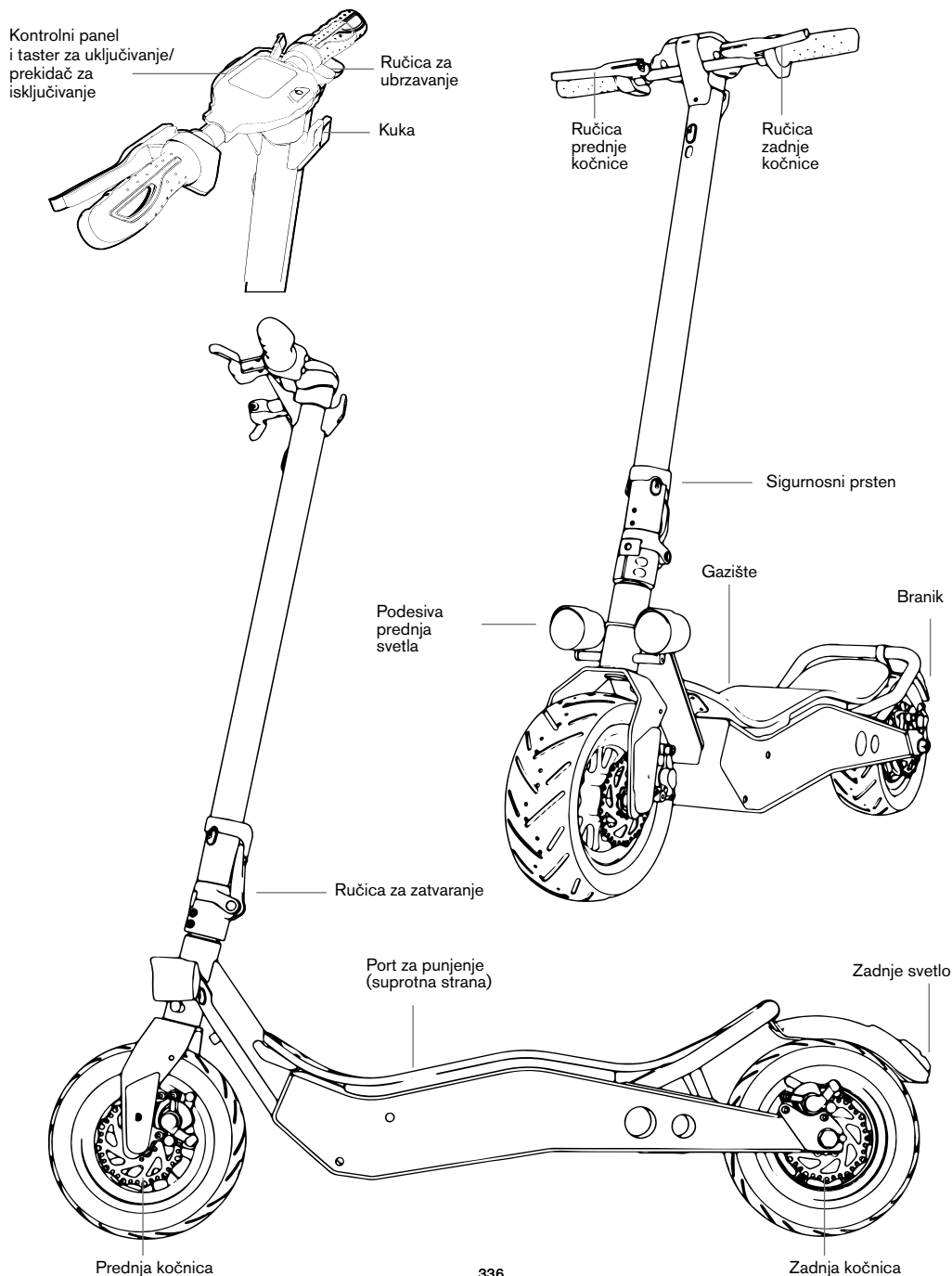

5. Kontrolni panel



Kontrolni panel:

1. Brzinomer: prikazuje brzinu trotineta u realnom vremenu i kod greške
2. Nivo baterije: prikazan je sa 7 crtica.
3. ODO: prikazuje ukupno pređenu kilometražu.
4. TRIP: prikazuje pređenu distancu kod pojedinačnog putovanja
5. Pokazuje da su svetla uključena
6. SPORT režim: prikazuje da je aktiviran sportski režim (maksimalna brzina 25km/h)
7. Režim D: prikazuje da je aktiviran komforni režim (maksimalna brzina 15km/h))
8. ECO režim: prikazuje da je aktiviran režim štednje energije (maksimalna brzina 6km/h)
9. Cruise Control (tempomat): prikazuje da je aktivirana funkcija regulisanja brzine.

Kontrole:

- Taster za uključivanje (B): pritisnite i zadržite ovaj taster da uključite/isključite trotinet.
- Akcelerator - taster za ubrzavanje (A): koristite ga da pokrenete trotinet i da ubrzavate.
- Kočnica (C): povucite i zadržite da zakočite.
- Režim: pritisnite taster (B) 2 puta da odaberete režim.
- Prednje i zadnje svetlo: pritisnite taster (B) jednom da ih uključite. Kada su svetla uključena, pritisnite ponovo taster (B) da ih isključite.

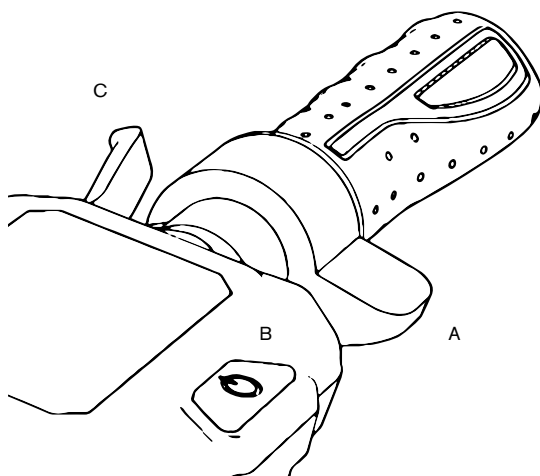

UPOZORENJE

Akcelerator se zapne poté, co rychlost jízdy překročí 3 km/h.

6. Sastavljanje i podešavanja

Ovo vozilo se isporučuje sklopljeno i sa uklonjenim upravljačem.

1. Izvucite nosač upravljača.
2. Podignite šipku upravljača, postavite ručicu u zatvoreni položaj, i spustite sigurnosni prsten.
3. Instalirajte upravljač na osovinu (A)
4. Instalirajte kuku (B) tako što ćete je približiti osovini, vodeći računa o tome da bude poravnata sa otvorima i ubacite šrafove.
5. Ubacite šraf od spolja u otvor koji se nalazi ispod kontrolnog panela (C).
6. Učvrstite šrafove.
7. Približite plastičnu ploču do drugog otvora /profila kontrolnog panela, prislonite je, a zatim ubacite i učvrstite šraf (D).
8. Napunite bateriju do 100%
9. Podesite mehanizam za sklapanje (E)
10. Podesite sistem kočnica (odeljak 8)
11. Proverite pritisak u gumama (2.5 bar).

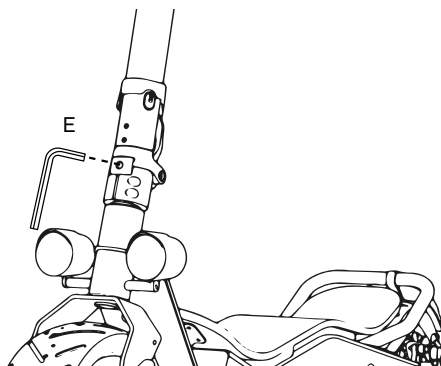
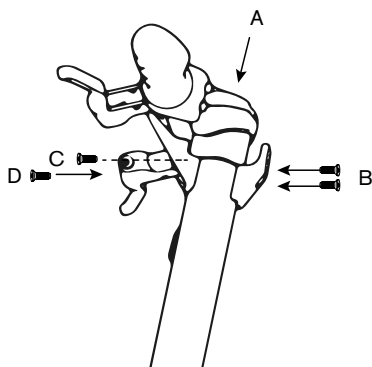

Ako je ručica suviše labava kad se zatvara, zategnite je pomoću imbusa, dovoljno da se poveća sigurnosni hvat.

7. Punjenje baterije i aktivacija

Pristup bateriji i aktivacija:

Za pristup bateriji podignite gazište.

Da aktivirate električno kolo, pritisnite crveni taster (pogledajte sliku)



Punjenje baterije

Pre punjenja baterije proverite da li ste isključili trotinet.

- Uklonite gumeni poklopac sa utičnice za punjenje koja se nalazi na desnoj strani trotineta (A) i utaknite adapter (B).
- Utaknite drugi kraj kabla za napajanje u utičnicu (C). Indikatorsko svetlo će zasvetleti crveno u toku punjenja i preći u zeleno kada je baterija napunjena do kraja.

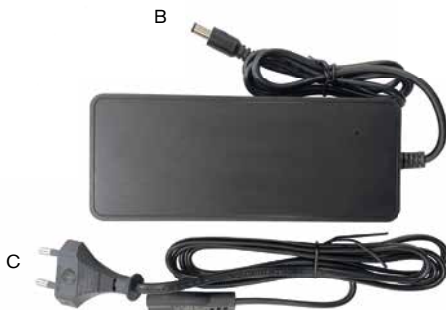

Kada je trotinet rasklopljen, obično je baterija delimično napunjena. Ipak, preporučuje se punjenje baterije 6 do 8 sati pre prvog korišćenja.

Takođe se preporučuje punjenje posle svakog korišćenja i pre skladištenja. Ne dozvolite da se baterija isprazni do kraja, kako biste izbegli oštećenje baterije.

Uklanjanje baterije

Baterija se može ukloniti. Koristite ključeve koje ste dobili uz uređaj da je otključate, odvezete napajanje i uklonite bateriju. Moguće je bateriju puniti direktno pomoću punjača, preko konektora koji se nalazi pored tastera za uključivanje/isključivanje.

8. Podešavanje kočnica

Brzdové páčky

Ako je potrebno, položaj ručice kočnice se može podesiti pomoću tačke A (pogledajte sliku).

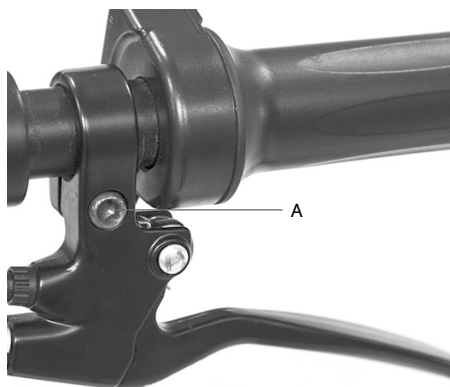

Podešavanje klješta kočnice

Koristite tačke B i C da poravnate klješta kočnice sa diskom (pogledajte sliku). Da podesite hod ručice kočnice, koristite tačku D.

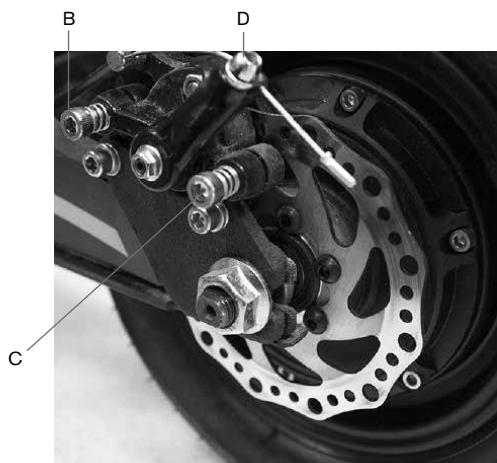

OPREZ

Posle svakog podešavanja učvrstite maticu točka.

9. Domet

Maksimalni domet trotineta zavisi od nekoliko faktora:

Teren: vožnja po glatkoj površini obezbeđuje veći domet nego vožnja po neravnim putevima i izbočinama.

Težina korisnika: Što je korisnik teži, to je domet manji.

Temperatura: vožnja u veoma hladnim i veoma toplim uslovima utiče na domet.

Brzina i stil vožnje: vožnja konstantnom brzinom povećava domet. Ubrzavanje i manevrisanje drastično redukuje domet. Niža brzina povećava domet.

Ako trotinet nije prešao bar 60% preporučenog broja kilometara ili dostigao svoju maksimalnu brzinu u prva 3 meseca korišćenja, verovatno su se gume izduvale. Ako je to slučaj, napumpajte gume do preporučenog pritiska (2.5 bar).

10. Skladištenje i čišćenje

Napunite bateriju do 50% - 60% pre nego što ga uskladištite na duži vremenski period.

Punite bateriju do 50% - 60% na svaka 2 - 3 meseca. Ako se ne koristi svakodnevno, preporučuje se da se trotinet čuva na temperaturama od 15-25°C. Ne izlažite trotinet ekstremnim temperaturama (ispod 0°C i iznad 45°C). Ne ostavljajte trotinet napolju, jer nije vodootporan.

Prljavštinu na trotinetu očistite vlažnom krpom. Pre čišćenja proverite da li je isključen i pokrijte port za punjenje kako biste izbegli oštećenje elektronskih komponenti. Ne koristite alkohol, benzin ili druge korozivne i nestabilne rastvarače, jer može doći do oštećenja kako spoljašnjosti, tako i unutrašnje strukture uređaja. Ne koristite mašine za pranje pod pritiskom, kao ni tekuću vodu za pranje trotineta. Ovaj uređaj nije vodootporan.

Ne izlažite uređaj kiši ili vodi i ne potapajte ga u vodu radi pranja

11. Opšta upozorenja

- Pre svakog korišćenja proverite kočnice, stanje točkova i ručicu za ubrzanje. Ako primetite bilo kakve neuobičajene zvukove ili anomalije, nemojte koristiti trotinet i obratite se tehničkoj podršci Vašeg prodavca.
- Zabranjene su bilo kakve modifikacije uređaja, jer to utiče na njegovu efikasnost ili oštećuje njegovu strukturu.
- Pre parkiranja proverite da li je trotinet isključen.
- Ne vozite trotinet u uslovima magle, kiše ili snega.
- Vodite računa da električne komponente uređaja ne dođu u kontakt sa vodom i drugim tečnostima.
- Izbegavajte vožnju u blizini reka i jezera.
- Ako su deca u blizini uređaja, moraju biti pod nadzorom.
- Za sve informacije, tehničku podršku i pomoć obratite se Vašem prodavcu.

Uputstva o ponašanju tokom vožnje

- Ne koristite telefon i ne slušajte muziku dok vozite trotinet.
- Vozite samo po mestima gde ima dovoljno svetla za bezbednu vožnju.
- U toku vožnje uvek držite obe šake na upravljaču.
- Uvek vozite sa oba stopala na gazištu, u bezbednom i udobnom položaju.
- Ne dopustite da Vas bilo šta ometa u toku vožnje i uvek gledajte pravo ispred sebe.
- Uvek vozite brzinom koja omogućava bezbedno kočenje.
- Počnite sa kočenjem dovoljno rano, tako da izbegnete prepreke, izbočine na putu i delove sa neravnim površinama. Ne zaboravite da pre kočenja otpustite taster za ubrzanje.
- Ne trkajte se sa drugim vozačima.
- Držite minimalno bezbedno odstojanje od drugih vozila od 5 metara.

12. Kako da vozite trotinet

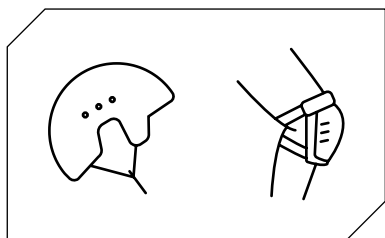

Pre prve vožnje pročitajte uputstva za bezbedno korišćenje trotineta.

Koristite zaštitnu opremu - kacigu i štitnike za kolena.

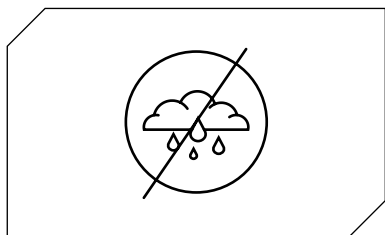

Ne koristite trotinet kad pada kiša.

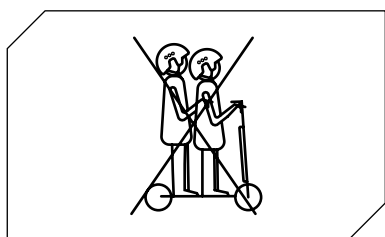

Trotinet ne sme koristiti više od jedne osobe istovremeno.

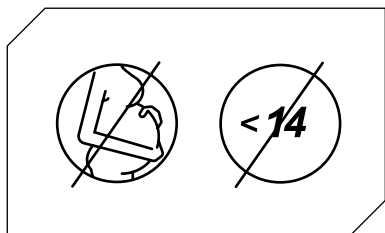

Deca mlađa od 14* godina i trudne žene ne treba da koriste trotinet.

* Za korišćenje na javnim putevima pogledajte lokalne zakone i propise.

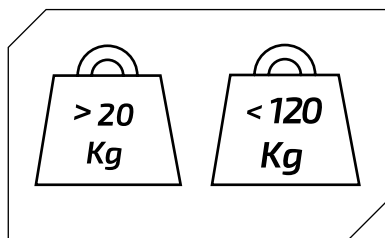

Minimalna težina dozvoljena na trotinetu:
20kg

Maksimalna težina dozvoljena na trotinetu:
120kg

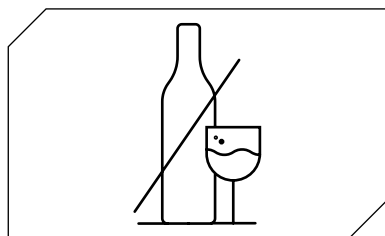

Ne vozite trotinet ako ste pili alkohol ili
uzimali lekove.



Ne koristite telefon i ne slušajte muziku u toku
vožnje.

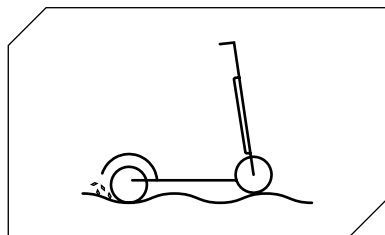

Posebno oprezno vozite ako na putu postoje
izbočine, pesak, bare, sneg, led ili stepenice,
kao i pri noćnim uslovima, na nedovoljno
osvetljenim mestima, ili pri vlažnim uslovima.

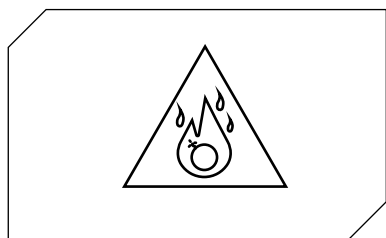

Ne koristite trotinet u opasnim oblastima, blizu zapaljivih i/ili eksplozivnih materija, tečnosti i/ili prašine.

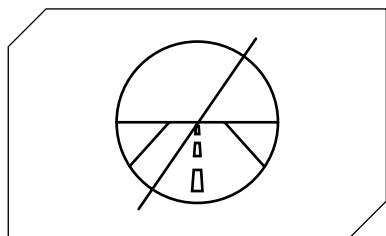

Nije predviđeno da se ovaj trotinet vozi na putevima i autoputevima. Vašim lokalnim zakonima su određena mesta na kojima je dozvoljena vožnja električnih trotineta.

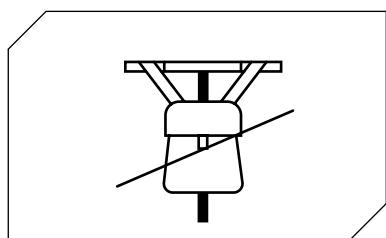

Ne kačite teške predmete na upravljač.

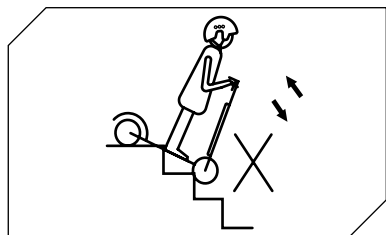

Ne koristite trotinet za penjanje uz stepenice ili silazak niz stepenice.

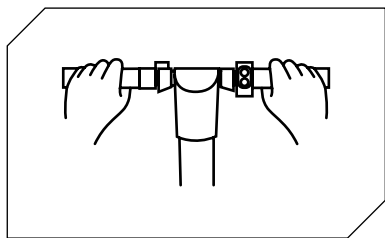

Uvek držite upravljač sa obe ruke.

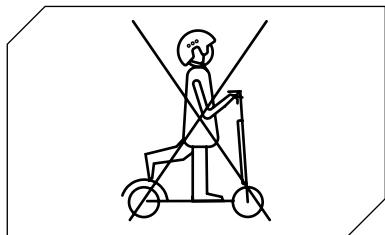

Ne vozite trotinet sa samo jednim stopalom na gazištu..

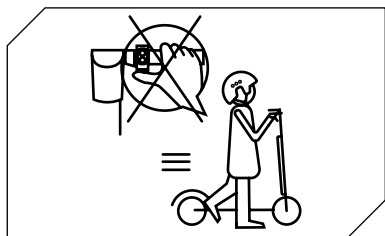

Ne pritiskajte taster za ubrzavanje dok hodate sa trotinetom.



Ne vozite trotinet po barama i mokrim površinama.

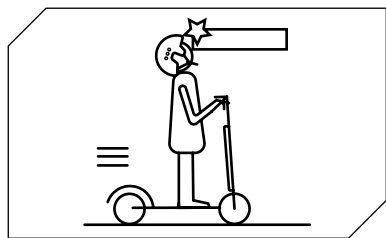

Pazite na glavu kad prolazite ispod nadstrešnica, kroz vrata i slično.

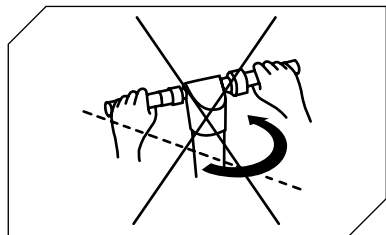

Kada vozite maksimalnom dozvoljenom brzinom, nemojte naglo okretati upravljač.

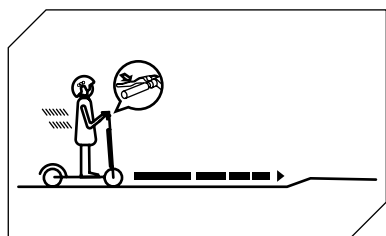

Počnite sa kočenjem dovoljno rano, kako biste izbegli prepreke, savladavali krivine na putu i oblasti sa neravnom površinom. Ne zaboravite da pre kočenja otpustite taster za brzinu.

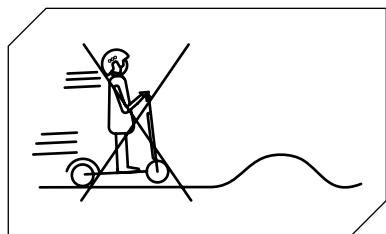

Ne vozite brzo preko prepreka kao što su stepenici, ivičnjaci ili izbočine na putu.

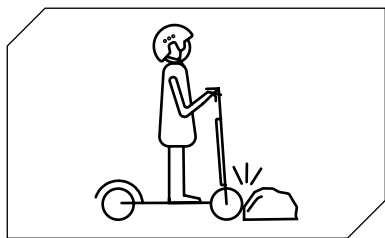

Ne nalečite točkovima na prepreke.

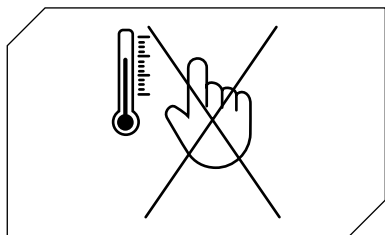

Ne dodirujte motor neposredno posle vožnje, jer može biti izuzetno vreo.

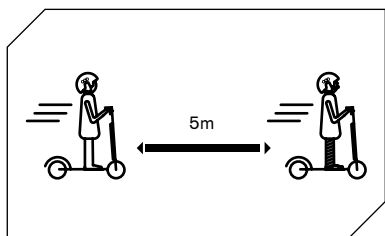

Održavajte minimalno bezbedno odstojanje od drugih vozača od 5m.

13. Baterija (upozorenja)

Vodite računa o tome da trotinet, punjač i port za punjenje budu suvi.

Kada je baterija trotineta napunjena do kraja, boja LED svetla na punjaču se menja iz crvene (punjenje) u zelenu (punjenje završeno).

Koristite samo originalni punjač. Neoriginalni punjači mogu oštetiti uređaj i izložiti korisnike potencijalnim rizicima.

Bateriju trotineta ne treba puniti predugo. Prekomerno punjenje skraćuje vek baterije i može dovesti do drugih oštećenja.

Bateriju trotineta puniti u suvom okruženju, daleko od zapaljivih materija (npr. materijala koji se mogu lako buknuti), poželjno na temperaturi od 15 - 20°C, ali nikada nižoj od 0°C, niti višoj od 45° C. Ne puniti bateriju na direktnim sunčevim zracima, ni blizu vatre.

Ne puniti bateriju trotineta neposredno posle korišćenja. Dozvolite trotinetu da se ohladi sat vremena pre punjenja.

Nikada ne ostavljajte trotinet bez nadzora dok se baterija puni. Opasnost od požara! Nikada ne dodirujte utičnicu punjača metalnim predmetima.

Pažljivo pročitajte gore navedena upozorenja u vezi punjenja baterije i skladištenja, kako biste obezbedili pravilno održavanje i postupanje sa baterijom. Držite trotinet dalje od otvorenih ili drugih toplotnih izvora, kako biste izbegli pregrevanje baterije. Ne ostavljajte trotinet na veoma niskim temperaturama. I ekstremna toplota, kao i ekstremna hladnoća mogu oštetiti bateriju. Izbegavajte potpuno pražnjenje baterije.

Najbolje je puniti bateriju kada nije ispražnjena do kraja. Tako ćete produžiti vek baterije. Kada je baterija skoro ispražnjena, nemoguće je normalno voziti, pa može doći do gubitka kontrole nad uređajem i pada.

Obezbedite punjenje baterije u pravilnim intervalima, čak i ako ne koristite trotinet u toku dužeg vremenskog perioda. Tako ćete sprečiti oštećenje baterije izazvano ispražnjenošću baterije tokom dužeg vremenskog perioda.

Mere predostrožnosti u vezi baterije:

Baterija je proizvedena od hemijskih elemenata koji su opasni po zdravlje i po okolinu. Ne koristite trotinet ako primetite neprijatan miris ili curenje, ili preterano zagrevanje. Ne bacajte trotinet ili bateriju u kućni otpad. Krajnji korisnik je odgovoran za odlaganje električne i elektronske opreme i baterija u skladu sa svim važećim propisima.

Nemojte:

Otvarati bateriju i rastavljati je. Ne primenjujte fizičku silu na bateriji, ne bacajte je i ne bušite drugim predmetima, ne stavljajte nikakve predmete u bateriju.

Dodirivati bilo šta što curi iz baterije, jer sadrži opasne materije.

Dozvoljavati deci ili ljubimcima da dodiruju bateriju.

Prekomerno puniti, prekomerno isprazniti ili izazvati krati spoj na bateriji.

Uroniti bateriju u tečnost ili je izložiti vodi ili drugim tečnostima.

Izlagati bateriju ekstremno hladnim ili ekstremno toplim vremenskim prilikama.

Izlagati bateriju okruženjima sa eksplozivnim gasovima i vatrom.

Ostavljati bateriju na kiši ili direktnom sunčevom zračenju, ili u pregrejanom automobilu na suncu.

Ponovo sastavljati ili popravljati bateriju.

Nositi ili čuvati bateriju zajedno sa metalnim predmetima, kao što su ukosnice, ogrlice i sl. Voziti trotinet u toku punjenja. Koristiti bilo koji drugi punjač osim originalnog.

14. Odgovornost

Vozač ima obavezu da koristi trotinet uz najveću moguću odgovornost, u skladu sa trenutno važećim zakonima.

Takođe, vozač treba da održava trotinet čistim i u savršenom stanju funkcionisanja. Odgovoran je da sprovodi sve bezbednosne provere, kao što je opisano u odeljku o upozorenjima i preporukama, kao i da sačuva svu dokumentaciju koja se tiče održavanja trotineta.

Vozač je dužan da pažljivo prati vremenske prilike koje mogu biti opasne za korišćenje trotineta. Ako se desi da Vas iznenadi loše vreme, ili se nađete u saobraćajnoj gužvi, preporučujemo Vam da vozite umerenom brzinom i da održavate odgovarajuću distancu za kočenje.

Ovaj trotinet mogu voziti isključivo korisnici stariji od 14 godina*, koji moraju nositi zaštitnu kacigu i voziti isključivo pod nadzorom neke odrasle osobe.

U slučaju kvara na uređaju koji nije izazvan nepropisnim ponašanjem vozača, obratite se centru za podršku na sajtu **www.ducatiurbanemobility.it**

*U zavisnosti od lokalnih propisa

15. Redovno održavanje i čišćenje

Čišćenje i skladištenje

▪ Ako na telu trotineta postoje mrlje, obrišite ih vlažnom krpom. Ako mrlja ne može da se ukloni vlažnom krpom, nanosite malo zubne paste, iščetkajte četkicom za zube, a zatim obrišite vlažnom krpom. Napomena: ne čistite trotinet alkoholom, benzinom, ili nekim drugim korozivnim i nestabilnim rastvaračem, jer to može dovesti do ozbiljnih oštećenja. Ne perite trotinet mašinom za pranje pod pritiskom. Kada čistite trotinet, proverite da li je isključen, da li je istaknut kabl punjača, a gumeni poklopac zatvoren, jer curenje vode može dovesti do električnog šoka i drugih ozbiljnih posledica. Kada ne koristite trotinet, držite ga u zatvorenom, na hladnom i suvom mestu. Ne ostavljajte trotinet napolju u toku dužih vremenskih perioda. Intenzivna sunčeva svetlost, pregrevanje i ekstremna hladnoća ubrzavaju "starenje" guma i ugrožavaju vek uređaja i baterije.

- Proverite kočnice i osigurajte njihovo pravilno podešavanje.
- Proverite pritisak u gumama (pogledajte bočnu stranu gume za preporučenu vrednost).

1. Koristite samo originalne baterije, jer korišćenje drugačijih modela ili brendova predstavlja rizik po bezbednost.

2. Nemojte rastavljati, lomiti i probadati uređaj. Ne dodirujte kontakte baterije. Ne rastavljajte i ne probadajte spoljašnje kućište. Izbegavajte da trotinet dođe u kontakt sa vodom ili vatrom i ne izlažite ga temperaturama od preko 50°C (uključujući toplotne izvore kao što su pećnice, grejači i dr.). Izbegavajte kontakt između metalnih predmeta i terminala baterije, kako biste izbegli kratak spoj, fizičke povrede ili smrt.

3. Voda koja dospe u bateriju može oštetiti unutrašnja kola i dovesti do rizika od požara ili eksplozije. Ako posumnjate da je voda ušla u bateriju, odmah prestanite da je koristite i odnesite je servisu Vašeg prodavca radi provere.

4. Koristite samo originalni punjač, kako biste izbegli moguća oštećenja ili požar.

5. Nepravilno odlaganje istrošenih baterija zagađuje životnu sredinu. Pratite lokalne propise koji se tiču odlaganja baterija. Poštujte ove propise kako biste zaštitili životnu sredinu.

6. Posle svakog korišćenja trotineta, napunite bateriju do kraja, kako biste produžili njen vek. Ne držite bateriju u okruženju u kome je temperatura iznad 50°C i ispod -20°C.

7. Ne bacajte bateriju u vatru, jer može doći do kvara, pregrevanja i požara. Ako ne planirate da koristite trotinet duže od 30 dana, napunite bateriju do 50/60% i ostavite je na nekom hladnom, suvom mestu. Ne zaboravite da puniti bateriju na svakih 60 dana, kako biste je zaštitili od oštećenja, što će poništiti ograničenu garanciju. Uvek puniti bateriju pre nego što se sasvim isprazni, kako biste produžili njen vek.

Napomena: kada je napunjena do kraja, baterija će trajati 120 - 180 dana.

Kada bateriju ostavite nenapunjenu u toku dužeg vremenskog perioda, nastaće ireverzibilno oštećenje baterije, koje nije pokriveno ograničenom garancijom. Kada jednom dođe do oštećenja, baterija se ne može dopunjavati (bateriju ne sme rastavljati nekvalifikovano osoblje, jer može doći do električnog šoka, kratkog spoja ili još većih incidenata).

16. Tehničke specifikacije

Opšte informacije

Kučiste	Legura čelika visoke čvrstoće
Brzina (po režimima)	EC O: <= 6 km/h D:= 20 km/h SPORT: = 25 km/h (max. brzina)*
Maksimalni nagib	15% (može varirati zavisno od težine vozača, uslova na putu i temperature)
Kočnice	Prednja i zadnja disk kočnica
Motor	500W
Gume	110/5 0-6.5" prednja i zadnja, bez unutrašnjih
Zaštita od podnapona	31V +/- 0.5V
Limit napona	18A
Tip motora	bez četkica
Maksimalno opterećenje	120kg
Vozač	Od 14 godina, uz korišćenje kacige i zaštite . Proverite važeće propise u Vašoj zemlji **
Radna temperatura	0°C / 45°C
Nivo zaštite kod punjenja	IPX4
Vreme punjenja	Okolo 6/7 sati
Domet	Do 35 km (zavisno od težine vozača, uslova na putu i temperature)

* V Švici so omejitve hitrosti 6–15–20 km / uro v skladu z veljavno zakonodajo.

** V Italiji starostno mejo trenutno ureja zakon L 27/12/2019 št. 160

Električni sistem

Motor	500W bez četkica
Displej	3.5" LED displej
Baterie	36V 10.4Ah 374Wh
Svjetla	prednje i zadnje LED
Nabijeačka	Punjač baterije EU Standard DC2.1

Dimenzije i težina

Neto težina	27kg
Bruto težina	31kg
Dimenzije rasklopljenog proizvoda	1180 x 473 x 1212mm
Dimenzije sklopljenog proizvoda	1180 x 473 x 510mm
Dimenzije pakovanja	1195 x 260 x 520mm

17. Rešavanje problema

Testovi koje treba sprovesti:

- Ako Vam se desio pad, proverite da li ručica za ubrzavanje ispravno funkcioniše. Da biste to uradili, nekoliko puta ubrzavajte i usporavajte.
- S vremena na vreme proverite da li kočnice ispravno funkcionišu. Da biste to uradili, ručno gurnite trotinet i iznenada zakočite da proverite da li kočnice reaguju na komandu.
- Proverite da li su sve komponente vozila na mestu i da li su bezbedno pričvršćene.
- Proverite da li su gume istrošene.
- Proverite da li su kočnice i kablovi dotrajali.

Problem	Uzrok	Rešenje
Motor ne radi	Baterija nije povezana Baterija je ispražnjena Električni problem	Proverite konektor za napajanje Napunite bateriju Tražite tehničku podršku od Vašeg prodavca
Zadnji točak se ne okreće	Problem sa kočnicom	Podesite kočnice
U toku vožnje motor se gasi	Motor se pregrejavao	Otpustite taster za ubrzavanje i sačekajte da se motor ohladi
Pošto je baterija napunjena, vozilo se isključuje samo od sebe	Baterija je oštećena	Tražite tehničku podršku od Vašeg prodavca
U toku vožnje trotinet se iznenada zaustavlja	Oštećeni kabl za napajanje i kontrolni kabl	Tražite tehničku podršku od Vašeg prodavca
Baterija se ne puni ili trotinet se ne uključuje	Problemi sa konekcijom Oštećena/istrošena baterija Problemi sa punjačem	Tražite tehničku podršku od Vašeg prodavca Zamenite punjač

18. Tabela kodova grešaka

Kod greške	Tumačenje
E.1	Kvar na motoru
E.2	Greška u signalu kontrolne jedinice
E.3	Kvar ručice akceleratora
E.4	Kvar kontrolne jedinice MOS
E.5	Greška faze/struje
E.6	Kvar u prosečnom napajanju
E.7	Greška voltaže baterije
E.8	Kvar ručice kočnice



Kada se ručica akceleratora drži nekoliko sekundi da bi se održala konstantna brzina, automatski se aktivira funkcija tempomata (cruise control), čak i ako se ručica otpusti. Da deaktivirate ovu funkciju, jednostavno ponovo pritisnite ručicu akceleratora, ili dodirnite ručicu kočnice.



Proverite nivo napunjenosti baterije dok vozilo stoji.



Odlaganje elektronskog ili električnog uređaja na kraju veka uređaja (primenjuje se u svim zemljama EU i drugim evropskim zemljama koje poseduju sistem za razvrstavanje otpada)

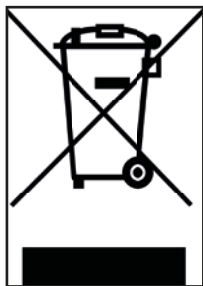

Ova oznaka na proizvodu ili pakovanju označava da proizvod ne sme biti odlagan zajedno sa kućnim otpadom, već se mora odneti do objekta ovlašćenog za odlaganje električnog i elektronskog otpada (WEEE).

Ispravnim odlaganjem ovog proizvoda pomažete sprečavanje mogućih negativnih uticaja na okolinu i ljudsko zdravlje. Recikrirani materijali će pomoći očuvanju prirodnih resursa.

Za detaljnije informacije o recikliranju ovog proizvoda obratite se Vašoj opštinskoj kancelariji, lokalnom servisu za odlaganje otpada ili prodavnici u kojoj ste kupili uređaj.

Konkretno, potrošači neće odlagati WEEE kao komunalni otpad, već će ovu vrstu otpada odlagati

odvojeno, na jedan od sledećih načina:

- 1) Odošenjem otpada u lokalne centre za prikupljanje, direktno ili preko servisa za prikupljanje.
- 2) Odošenjem otpada u prodavnice koje prodaju novu električnu i elektronsku opremu.



Odlaganje istrošenih baterija (primenjuje se u svim zemljama EU i drugim evropskim zemljama koje poseduju sistem za razvrstavanje otpada)



Ovaj simbol na proizvodu ili pakovanju označava da baterija ne treba da se tretira kao obični kućni otpad. Kod nekih tipova baterija ovaj simbol može biti korišćen u kombinaciji sa nekim hemijskim simbolom.

Hemijski simboli žive (Hg) ili olova (Pb) se dodaju ako baterija sadrži više od 0.0005% žive ili 0.004% olova.

Ispravnim odlaganjem baterija pomažete sprečavanje mogućih negativnih uticaja na okolinu i ljudsko zdravlje. Reciklirani materijali će pomoći očuvanju prirodnih resursa. Tamo gde iz razloga bezbednosti, učinka ili zaštite podataka proizvodi zahtevaju fiksnu vezu sa unutrašnjom baterijom, zamenu baterije vrši samo kvalifikovano osoblje.

Proizvod na kraju veka isporučite do punktova za prikupljanje otpada: tako ćete obezbediti da i baterija unutar uređaja bude ispravno odložena.

Za detaljnije informacije o odlaganju istrošenih baterija obratite se Vašoj opštinskoj kancelariji, lokalnom servisu za odlaganje otpada ili prodavnici u kojoj ste kupili bateriju.

UPOZORENJA

Pre korišćenja trotineta pročitajte uputstvo za korišćenje i dole navedena uputstva.

Naziv proizvoda: CROSS-E

Tip proizvoda: električni trotinet

Godina proizvodnje: 2020



Beleška:

- Da biste napunili ovaj električni skuter, koristite SAMO isporučeni punjač sa oznakom ZH42V1.7ALi sa sledećim izlaznim naponom: 41,5V - 1,7A.
- Upotreba druge vrste punjača može oštetiti skuter ili predstavljati druge potencijalne rizike.
- Nikada ne ostavljajte skuter da se puni bez nadzora.
- Vreme punjenja skutera ne sme biti duže od četiri sata. Zaustavite punjenje nakon četiri sata.
- Skuter treba puniti samo na temperaturama između 0 ° C i 45 ° C.
- Ako se puni na nižim ili višim temperaturama, postoji rizik da će baterija ponuditi smanjene performanse, što može dovesti do oštećenja skutera i ličnih povreda.
- Skuter se sme koristiti samo na temperaturama između -10 ° C i 45 ° C.
- Ako se koristi na nižim ili višim temperaturama, postoji rizik da će baterija imati smanjene performanse, što može dovesti do oštećenja skutera i ličnih povreda.
- Skuter čuvajte na temperaturi između 0 ° C i 35 ° C (optimalna temperatura skladištenja je 25° C)
- Napunite i čuvajte na suvom i dobro provetrenom mestu, dalje od zapaljivih materija (tj. bilo koji zapaljivi predmet).
- Ne punitite se na sunčevoj svetlosti ili u blizini otvorenog plamena.
- Ne punitite skuter odmah nakon upotrebe. Ostavite skuter da se hladi sat vremena pre punjenja.
- Ako vas nema na određeno vreme, na primer na odmoru, i poverite uređaj trećoj strani, ostavite je u delimično napunjenom stanju (20-50% naplate). Nije u potpunosti napunjen.
- Proizvod se obično isporučuje delimično napunjen. Ostavite ga u ovom stanju dok ne bude spremno koji će se koristiti.



Deklaracija o usaglašenosti

Dolepotpisani: M.T. Distribution S.r.l.
Adresa: Via Bargellino 10, 40012 Calderara di Reno (B O), Italy

ovim potvrđuje

da je dizajn i proizvodnja ovog proizvoda

Brend proizvoda	Ducati Scrambler
Br. modela/naziv:	CROSS-E
Tip proizvoda:	Električni trotinet

usaglašen sa sledećim direktivama:

MD Directive: 200 6/42/ EC; LVD Directive: 20 14/35/ EU; E MC directive: 20 14/3 0/ EU

Standardi bezbednosti:

EN 14619:2015
EN 60335-1:2012+A11:2014/AC:2014
EN 60335-2-29:2004+A2:2010
EN 55014-1:2017,
EN 55014-2:2015,
EN IEC 61000-3-2:2019,
EN 61000-3-3:2013

Ime i prezime: Emanuele Summa

Pozicija: Direktor

Kompanija: M.T. Distribution S.r.l.

Adresa: Via Bargellino 10, 40012 Calderara di Reno (BO), Italy

Datum: 28/04/2020

Emanuele Summa
Direktor

M.T. DISTRIBUTION SRL
Via Bargellino, 10 b/c
40012 CALDERARA DI RENO (BO)
P. IVA: 011792840377
NOME COGNOME: QUALIFICA E
TIMBRO AZIENDALE



Produced and imported by M.T. Distribution Srl
Calderara di Reno, Bologna

www.mtdistribution.it

Ducati Motor Holding S.p.A. Official Licensed

Errors and omissions excepted