

top 3 

PRICE

LIST

23 / 24



FREIFRAU®
MANUFATUR

Preisliste . Price list

2023/ 2024
AUSTRALIA . AUD



ÜBERSICHT MODELLFAMILIEN . OVERVIEW MODELFAMILIES



AMELIE FAMILY
Seite . Page 10



CELINE FAMILY
Seite . Page 54



GRACE FAMILY
Seite . Page 62



KYA FAMILY
Seite . Page 74



LEYA FAMILY
Seite . Page 80



LEYASOL FAMILY
Seite . Page 152



MARIE FAMILY
Seite . Page 174



MARLA FAMILY
Seite . Page 176



NANA FAMILY
Seite . Page 198



ONA FAMILY
Seite . Page 212



STELLA FAMILY
Seite . Page 246



THEIA FAMILY
Seite . Page 248

AMELIE

STÜHLE . CHAIRS
 Amelie 14
 Amelie Armchair Low 18
 Amelie Armchair High 22
 Amelie Grand 26

BARSTÜHLE . BARCHAIRS
 Amelie Bar/ Counter/ Kitchen Chair 28
 Amelie Bar/ Counter/ Kitchen Armchair Low 30
 Amelie Bar/ Counter/ Kitchen Armchair High 32

BARHOCKER . BARSTOOLS
 Amelie Bar-/ Counter-/ Kitchenstool Low 34
 Amelie Bar-/ Counter-/ Kitchenstool High 38

BÄNKE . BENCHES
 Amelie Bench ohne Mittelfuss . Without central base 42
 Amelie Bench mit Mittelfuss . With central base 45

SESSEL . LOUNGE
 Amelie Lounge Chair 46
 Amelie Ottoman 50

CELINE

STÜHLE . CHAIRS
 Celine Armchair Low 56
 Celine Armchair High 58

SESSEL . LOUNGE
 Celine Cocktail Chair 60

GRACE

STÜHLE . CHAIRS
 Grace Armchair Low 64
 Grace Armchair High 66

SESSEL . LOUNGE
 Grace Lounge Chair Low 68
 Grace Lounge Chair High 70
 Grace Ottoman 72

KYA

HOCKER . STOOLS
 Kya Stool Seat/ Kitchenstool/ Barstool 76

LEYA

STÜHLE . CHAIRS
 Leya 86
 Leya Armchair Low 90
 Leya Armchair High 94
 Leya Grand Lounge 98
 Leya Grand Wingback 100

BARSTÜHLE . BARCHAIRS
 Leya Bar/ Counter/ Kitchen Chair 102
 Leya Bar/ Counter/ Kitchen Armchair Low 104
 Leya Bar/ Counter/ Kitchen Armchair High 106

BARHOCKER . BARSTOOLS
 Leya Bar-/ Counter-/ Kitchenstool Low 108
 Leya Bar-/ Counter-/ Kitchenstool High 112

BÄNKE . BENCHES

Leya Bench ohne Mittelfuss . Without central base 116
 Leya Bench mit Mittelfuss . With central base 119
 Leya Bench ohne Rückenlehne . Without backrest 120

SESSEL/ SOFA . LOUNGE/ COUCH

Leya Cocktail Lounge Chair 124
 Leya Cocktail Wingback Chair 126
 Leya Lounge Chair 128
 Leya Wingback Chair 132
 Leya Ottoman 136
 Leya Lounge Couch 140
 Leya Wingback Couch 142
 Leya Rocking Lounge Chair/ Wingback Chair 144
 Leya Lounge/ Wingback Swing Seat 146

LEYASOL

STÜHLE . CHAIRS
 Leyasol 154
 Leyasol Armchair Low 154
 Leyasol Armchair High 154

BARHOCKER . BARSTOOLS
 Leyasol Barstool 156

SESSEL/ SOFA . LOUNGE/ COUCH
 Leyasol Lounge Chair 158
 Leyasol Wingback Chair 158
 Leyasol Ottoman 160
 Leyasol Lounge Couch 162
 Leyasol Wingback Couch 162
 Leyasol Rocking Lounge/ Wingback Chair 164
 Leyasol Lounge/ Wingback Swing Seat 166
 Aufbau- und Pflegetipps . Assembly und care instructions 169

MARIE

STUHL . CHAIR
 Marie Armchair 174

MARLA

STÜHLE . CHAIRS
 Marla Armchair Low 178
 Marla Armchair High 182

SESSEL . LOUNGE
 Marla Easy Chair Low 186
 Marla Easy Chair High 190
 Marla Ottoman 194

NANA

STÜHLE . CHAIRS
 Nana 200
 Nana Armchair 202
 Nana Love Seat 204
 Nana Love Seat Petite 206
 Nana Pouf Petite/ S/ M/ L 208
 Nana Couch 210

ONA

STÜHLE . CHAIRS
 Ona 2020 216
 Ona Armchair 2020 220
 Ona Curved Armchair 2020 224

BARHOCKER . BARSTOOLS

Ona Bar/ Counter/ Kitchenstool 228

SESSEL . LOUNGE

Ona Cocktail Chair 232
 Ona Cocktail Armchair 234
 Ona Lounge Chair Low 240
 Ona Lounge Chair High 242
 Ona Ottoman 244

STELLA

STUHL . CHAIR
 Stella 246

THEIA

STÜHLE . CHAIRS
 Theia Armchair Low 250
 Theia Armchair High 252
 Theia Bar/ Counter/ Kitchen Armchair Low 254
 Theia Bar/ Counter/ Kitchen Armchair High 256

ACCESSOIRES

Leyasol Hussen . Cover 261
 Coffee Table S/ L/ XL (Indoor & Outdoor) 263
 Kissen . Cushion 265
 Lederhäute . Leather hides 267

INFOS & MATERIALIEN . INFOS & MATERIALS

LEDER . LEATHER
 Qualitäten und Farben . Qualities and colours 270

STOFFE . FABRICS
 Qualitäten und Farben . Qualities and colours 276

METALL & HOLZ . METAL & WOOD
 Farben . Colours 300
 Materialbeschreibung . Material description 302

LEYASOL Pflegetipps . Care instructions 312
 Gleiterservice . Service chairglider 314
 Lederpflege . Leather care 318
 Info Kundenmaterial . Info C.O.M. 319
 Materialbedarfe . Materials needed for C.O.M. 320

Abmessungen . Measurements 324
 Gewicht und Versanddetails . Weight and shipping details 328

POS . Point of sale 330

Historisch/ Archiv . Historical/ archive 332
 Rubie 334
 Ona 370
 Stoffe . Fabrics 376

AGBs . GTC 382
 Vertrieb . Sales 387
 Impressum . Imprint 389

Diese Preise verstehen sich als empf. Verkaufspreise in EURO. Mit Erscheinen dieser Preisliste verlieren alle vorherigen Preislisten ihre Gültigkeit. Änderungen und Irrtum vorbehalten. Farben und Qualitäten sind nach Handmuster und der Tabelle im Kapitel „Info“ unter Materialien festzulegen. Quoted prices are recommended selling prices in EURO. With appearance of this price list all previous lists lose their validity. Subject to alterations and mistakes. Colours and qualities are to be fixed according to samples and the overview in the chapter „Info“.

**1.) BEZUGSMATERIALIEN**

Grundsätzlich können Sie auf alle Bezugsmaterialien der Hersteller Rohi, kvadrat, Dedar und Rubelli zugreifen. Qualitäten, die Sie nicht in der Freifrau Standard-Kollektion finden, bitte bei Bedarf bei uns anfragen.

2.) TOLERANZEN, FARB- UND OBERFLÄCHENBESCHAFFENHEIT BEZUGSMATERIALIEN

Farbmuster können nur bedingt den Farbton des Möbels wiedergeben. Abweichungen in Farbe und in der Oberflächenbeschaffenheit sind produktions- und naturbedingt. Naturmerkmale unterstreichen die Echtheit des Leders und bedeuten keine Minderung der Qualität. Die Pulverbeschichtung wird nach RAL CLASSIC angeboten. Neon- oder Perltöne sind nicht möglich, RAL Töne sind nicht immer Strukturpulver.

3.) POLSTERUNGEN

Naturgemäß können auf allen Sitzflächen Sitzspiegel (Wellenbildung) auftreten. Je nach Modell und eingesetztem Bezugsmaterial können diese schwächer od. stärker auftreten und stellen keinen Qualitätsmangel dar. Modell- und produktionsbedingt können in den Ecken größere und kleinere Falten erscheinen, so dass dabei der Eindruck entstehen kann, dass die Polsterungen und Sitzhärten unterschiedlich sind, obwohl die verwendeten Materialien und Schaumstoffe einheitlich sind. Die Funktionalität des Sitzmöbels wird dadurch nicht beeinflusst. Erst bei regelmäßiger Benutzung erhält die Sitzpolsterung seine gebrauchstypische Optik und endgültige Form. Für die regelmäßige Pflege der Sitzpolsterung empfehlen wir die Flächen nach Gebrauch nach außen glatt zu streichen. Um eine möglichst gleichmäßige Sitzhärte zu begünstigen, sollte der Sitzplatz von Zeit zu Zeit gewechselt werden.

Besonderheiten:

Charakteristisch für alle Modelle der LEYA Familie ist die legere gepolsterte Sitzseite mit lässigem Faltenwurf und die straff gepolsterte Außenschale. Für die Sitzseite empfehlen wir daher ein weiches Bezugsmaterial zu wählen. Charakteristisch für alle Modelle der CELINE Familie ist das legere gepolsterte Interieur und Exterieur mit lässigem Faltenwurf und der straff gepolsterte Sitz. Daher empfehlen wir ein weiches Bezugsmaterial zu wählen.

4.) MASSTOLERANZEN

Abbildungen, Zeichnungen und Maße sind nur annähernd maßgebend. Geringfügige Abweichungen in der Abmessung und Ausführung können sich aus der Art der von uns hergestellten Produkte ergeben. Je nach Wahl des Bezugsmaterials können Abweichungen von bis zu 2 cm vorkommen.

5.) STORNIERUNGSGEBÜHREN

Änderungswünsche können aus produktionstechnischen Gründen nur innerhalb von 72 Stunden nach Erhalt der Auftragsbestätigung berücksichtigt werden. Unsere Auftragsbestätigung gilt als anerkannt, sollte ihr nicht ausdrücklich schriftlich widersprochen werden. Änderungen nach dem oben aufgeführten Zeitraum können nur gegen Übernahme der anfallenden Kosten vorgenommen werden. Bei bestellter Ware fallen 15 % Stornogebühren vom Netto-Warenwert (Auftragswert) an. Bei bereits produzierter Ware und Sonderanfertigungen fallen 30 % Stornogebühren vom Netto-Warenwert (Auftragswert) an.

6.) MODELLNEUENTWICKLUNGEN/ ERGÄNZUNGEN

Auftragsbestätigungen bei Modellneuentwicklungen/ Ergänzungen sind bis zum Serienstart nur informationshalber. Aufgrund von Optimierungen und technischen Anpassungen können Terminverschiebungen nicht ausgeschlossen werden.

1.) COVER MATERIALS

Basically all cover materials from the manufacturers Rohi, kvadrat, Dedar and Rubelli are available. For qualities which you do not find in the Freifrau standard collection, please contact us.

2.) TOLERANCES, COLOUR DIFFERENCES AND SURFACE FINISH OF THE COVER MATERIALS

Colour samples can only partially reflect the colour tone of the furniture. The sources of possible differences in the colourshade and surface structure lie in manufacturing and natural processes. A natural patina guarantees the authenticity of the leather and does not imply an inferior quality. The powder coating is offered in RAL CLASSIC. Neon or pearl shades are not possible, RAL colours are not always structural powders.

3.) UPHOLSTERY

Sitting mirrors (with wave formation) can naturally occur on all upholstered seats. Depending on the model and the cover material used, these may be weaker or more pronounced and do not represent a deficiency in quality. Depending on the model and production-process, larger and smaller wrinkles may appear in the corners, giving the impression that the upholstery and seat firmness differ, although the materials and foams used are identical within the product family. The functionality of the chair is not affected. The upholstery develops its typical optic and final form only after regular use. For the regular care of the upholstery, we recommend smoothing the surfaces outwards after use. In order to encourage as even a firmness as possible, the sitting position should be changed from time to time.

Special features:

Characteristic for all models of the LEYA family is the casually upholstered seat-interior with loose drapery and the tightly upholstered outer shell. We therefore recommend the use of a soft upholstery material for the seat interior. Characteristic for all models of the CELINE family is the casual upholstered interior and exterior with a casual drapery and the tightly upholstered seat. Therefore we recommend to use a soft upholstery material.

4.) DIMENSIONAL TOLERANCES

Illustrations, drawings and measurements are only approximate. Minor differences in size, construction and colour can occur as a result of the manufacturing process. Depending on the chosen cover-material, deviations of up to 2 cm may occur.

5.) CANCELLATION CHARGE

Requests for amendments can only be accepted within 72 hours after receipt of the order-confirmation. Our order-confirmation is considered as accepted, if it is not explicitly objected to in writing. After this period, amendments will only be accepted on the condition that all costs thereby incurred are taken over. In the case of ordered goods we will charge a 15 % cancellation fee based on the net order value (contract value) in the case of already produced goods or custom-made products we will charge a 30 % cancellation fee based on the net order value (contract value).

6.) NEW MODEL DEVELOPMENT/ ADDITIONS

Order-confirmations for new models and additions should be considered as only for informational purposes until the start of the series production. Due to on-going manufacturing optimization and technical modifications, delivery dates may be subject to adjustment.



Amelie Family



Amelie Armchair High

AMELIE

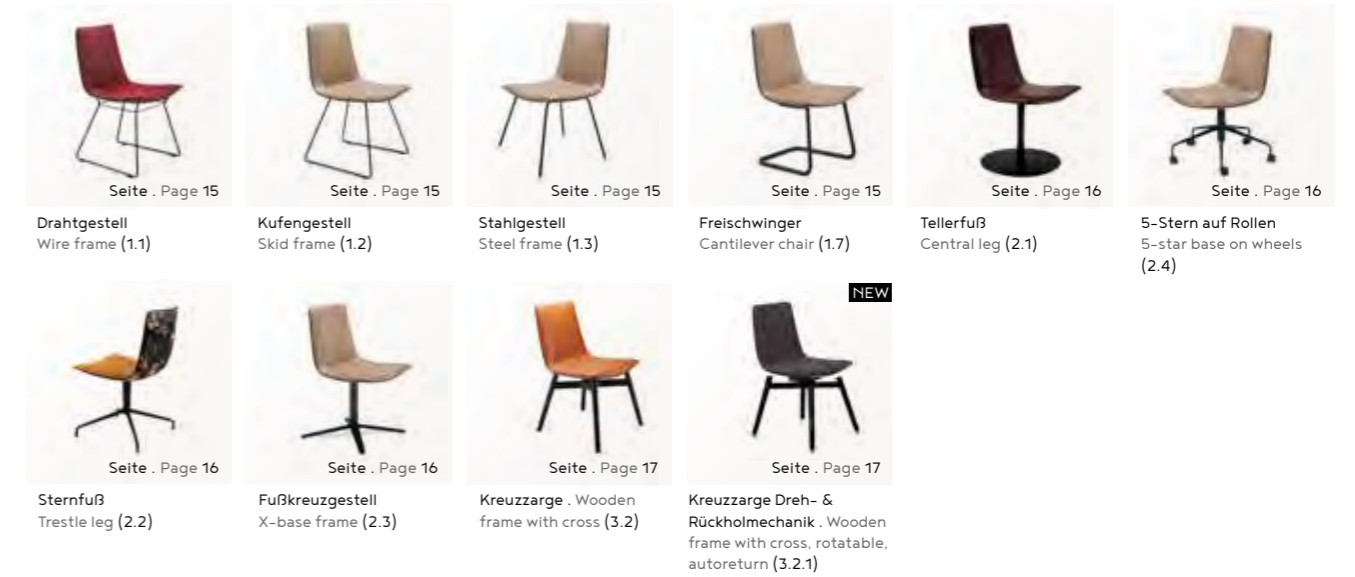

AMELIE ARMCHAIR LOW

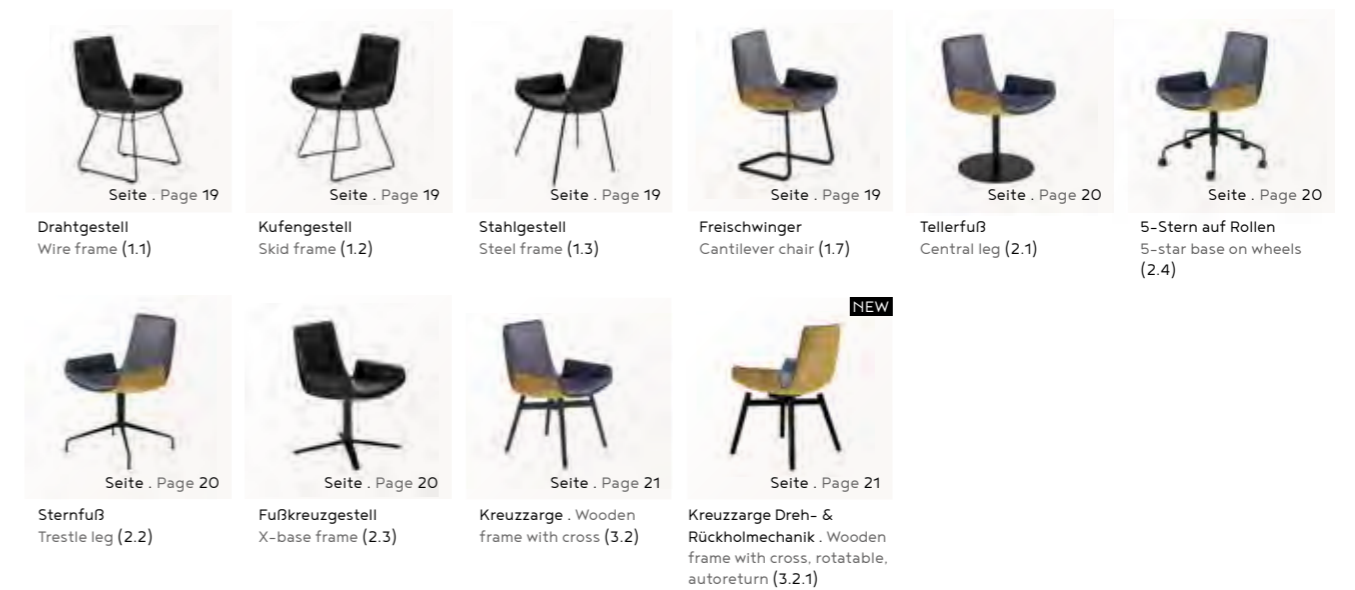

AMELIE ARMCHAIR HIGH

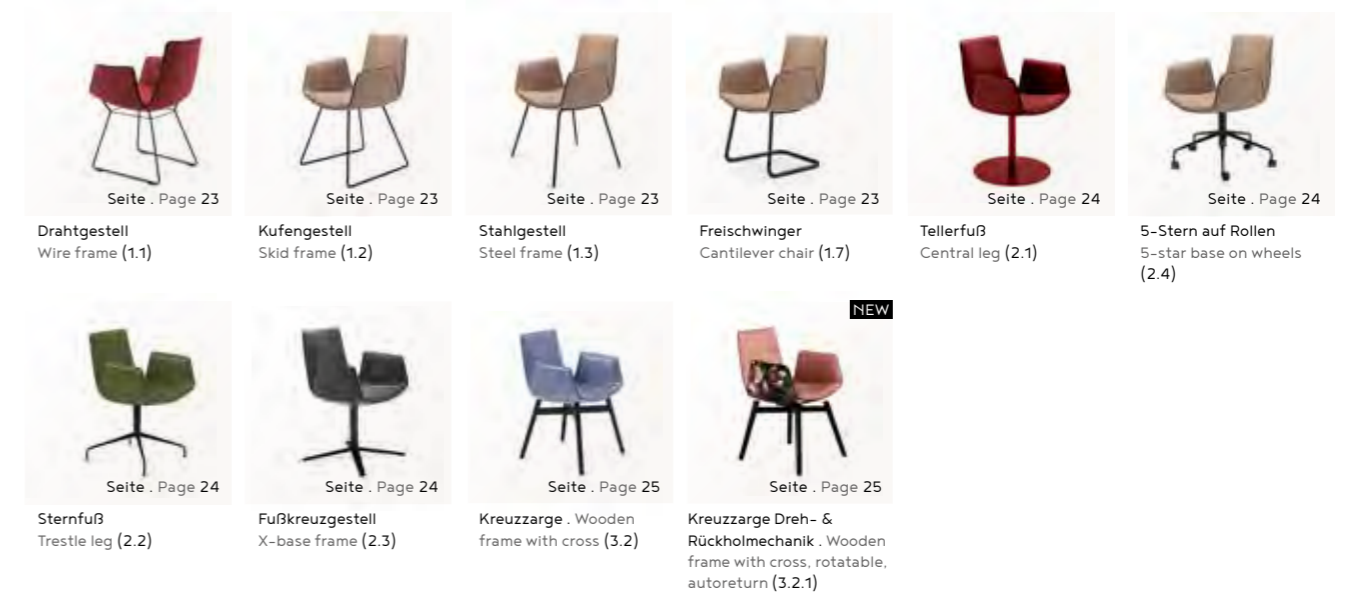

Amelie Family

AMELIE GRAND



AMELIE BAR/ COUNTER/ KITCHEN CHAIR

Sitzhöhen . Seat Heights: 82 cm, 72 cm oder . or 65 cm

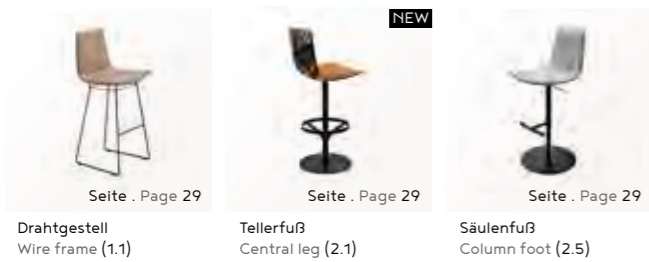

AMELIE BAR/ COUNTER/ KITCHEN ARMCHAIR LOW

Sitzhöhen . Seat Heights: 82 cm, 72 cm oder . or 65 cm

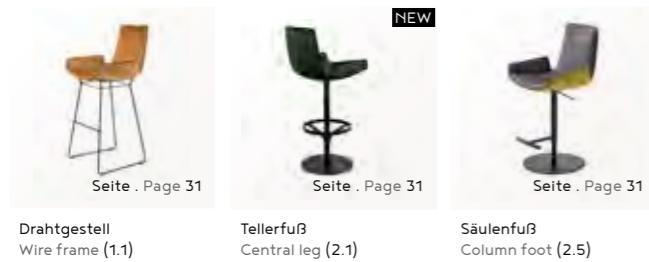

AMELIE BAR/ COUNTER/ KITCHEN ARMCHAIR HIGH

Sitzhöhen . Seat Heights: 82 cm, 72 cm oder . or 65 cm



AMELIE BARSTOOL/ COUNTERSTOOL/ KITCHENSTOOL LOW

Sitzhöhen . Seat Heights: 82 cm, 72 cm oder . or 65 cm



AMELIE BARSTOOL/ COUNTERSTOOL/ KITCHENSTOOL HIGH

Sitzhöhen . Seat Heights: 82 cm, 72 cm oder . or 65 cm



AMELIE BENCH



Ohne Mittelfuß . Without centre base

AMELIE BENCH



Mit Mittelfuß . With centre base

AMELIE LOUNGE CHAIR

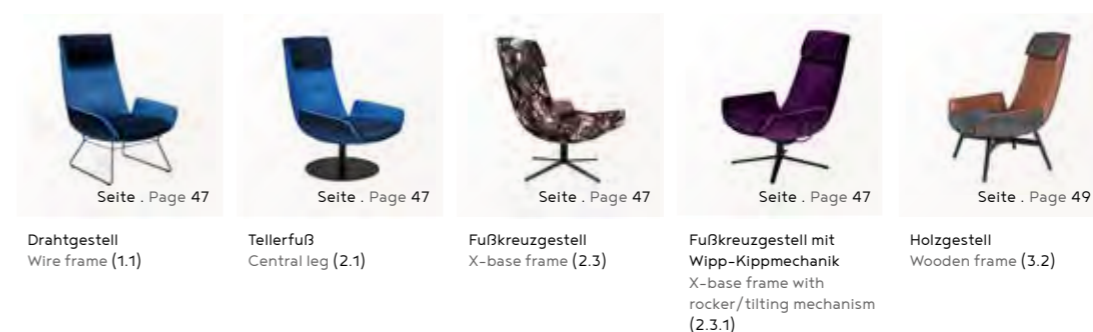

AMELIE OTTOMAN



Amelie

Höhe . Hight: 84 cm / Breite . Width: 49 cm / Tiefe . Depth: 58 cm



Drahtgestell . Wire frame (1.1) Kufengestell . Skid frame (1.2) Stahlgestell . Steel frame (1.3) Freischwinger . Cantilever chair (1.7)

Relevante Angaben bei Bestellung: Ausführung uni/ blend (Bezug Sitzseite und Rücken; Interieur/ Exterieur), Bezug (Qualität und Farbe), Keder, Gestell (Ausführung und Farbe), Stuhlgleiter (Filz od. Kunststoff)

Relevant data for ordering: Design uni/ blend (cover seat side and back; interior/ exterior), cover (quality and colour), piping, frame (design and colour), chairglider (felt or plastic)

STANDARD

Drahtgestell Wire frame (1.1)	Kufengestell Skid frame (1.2)	Stahlgestell Steel frame (1.3)	Freischwinger Cantilever chair (1.7)

Stoff . Fabric (uni/ blend) ¹⁾	PG	Preis € . Price €	
Maple, Shake, Smart	101	1.739 AUD	1.889 AUD
Bergen, Monza, Monza Melange, Opera	102	1.869 AUD	1.999 AUD
Adamo & Eva, Avalon 2, Gobelin Oasis/ Eden ³⁾ , Riga, Safire, Steelcut Trio 3, Vidar 4	103	1.979 AUD	2.139 AUD
Nobilis Raphael	104	2.289 AUD	2.469 AUD

Leder . Leather (uni/ blend) ¹⁾	PG	Preis € . Price €	
Orient	151	1.739 AUD	1.889 AUD
Sahara	152	1.869 AUD	1.999 AUD
Cairo, Muscat	153	1.979 AUD	2.139 AUD
Opium	154	2.109 AUD	2.249 AUD
Cayenne	155	2.179 AUD	2.309 AUD
Adora	156	2.289 AUD	2.469 AUD

Keder möglich in Leder . Piping available in Leather (Adora, Cairo, Cayenne, Muscat, Opium, Orient, Sahara) oder Stoff . Or fabric (Bergen, Opera, Steelcut Trio 3)

KD-Materialbeistellung . C.O.M.			
Stoff . Fabric	102	1.869 AUD	1.999 AUD
Leder . Leather	153	1.979 AUD	2.139 AUD

Keder: Kundenmaterial muss im Einzelfall geprüft werden. Piping: C.O.M. must be checked individually

EXTRAS	Aufpreis € pro Stück . Upcharge € per piece
Rautensteppung auf Sitzseite, Rückenseite oder komplett (nur Leder): Aufpreis je Seite . Diamond quilting on seat side, back or completely (leather only): Upcharge per side	+ 269 AUD
Standardfarben Indoor . Standard Colours indoor ⁴⁾	.
Nach RAL classic . Acc. to RAL classic ⁴⁾	+ 179 AUD
Double Brand Colours od. Schwarzchrom, Messing ⁴⁾ Double Brand Colours or black chrome, brass ⁴⁾	+ 269 AUD

¹⁾ uni: Bezug Sitz- und Rückenseite farbgleich/ blend: Kombination Bezug Sitz- und Rückenseite aus Farbe od. Stoff und Leder (immer höherer Grundpreis)
uni: cover seatside and back same colour/ blend: Combination cover seatside and back of colour or fabric and leather (always higher basic price)

³⁾ Einsatzbereich nur für Rückenseite (Exterieur), Bezugsmaterial nicht geeignet für UK . Application only for back side (Exterieur). Cover material not suitable for UK

⁴⁾ pulverbeschichtet, gemäß Materialübersicht . Powdercoated, acc. to material overview

Optional: Brandschutzausrüstung auf Anfrage . Fire protection equipment on request

Amelie

Höhe . Hight: 84 cm (5-Stern mit Rollen . 5-star base on wheels 84 - 94 cm) / Breite . Width: 49 cm / Tiefe . Depth: 58 cm



Tellerfuß . Central leg (2.1)



5-Stern mit Rollen
5-star base on wheels (2.4)



Sternfuß . Trestle leg (2.2)



Fußkreuzgestell
X-base frame (2.3)



Kreuzzarge
Wooden frame with cross (3.2)



Kreuzzarge mit Dreh- & Rückholmechanik
Wooden frame with cross,
rotatable with autoretturn (3.2.1)

Relevante Angaben bei Bestellung: Ausführung uni/ blend (Bezug Sitzseite und Rücken; Interieur/ Exterieur), Bezug (Qualität und Farbe), Keder, Gestell (Ausführung & Farbe), Stuhlgleiter (Filz od. Kunststoff)

Relevant data for ordering: Design uni/ blend (cover seat side and back; interieur/ exterieur), cover (quality and colour), piping, frame (design & colour), chairglider (felt or plastic)

STANDARD

Tellerfuß . Central leg (2.1) drehbar . rotatable Platte . Base ø 500 mm, Säule . Column ø 50 mm	5-Stern mit Rollen . 5-star base on wheels (2.4) drehbar, höhenverstellbar mit Gasdruckfeder rotatable, height adjustable with gas spring SH 470 mm - 570 mm	Sternfuß . Trestle leg (2.2) drehbar mit Rückholmechanik rotatable with autoretturn	Fußkreuzgestell X-base frame (2.3) drehbar mit Rückholmechanik rotatable with autoretturn

Stoff . Fabric (uni/ blend) ¹⁾	PG	Preis € . Price €		
Maple, Shake, Smart	101	1.979 AUD	2.139 AUD	2.219 AUD
Bergen, Monza, Monza Melange, Opera	102	2.109 AUD	2.249 AUD	2.329 AUD
Adamo & Eva, Avalon 2, Gobelin Oasis/ Eden ⁵⁾ , Riga, Safre, Steelcut Trio 3, Vidar 4	103	2.219 AUD	2.359 AUD	2.489 AUD
Nobilis Raphael	104	2.549 AUD	2.689 AUD	2.799 AUD

Leder . Leather (uni/ blend) ¹⁾	PG	Preis € . Price €		
Orient	151	1.979 AUD	2.139 AUD	2.219 AUD
Sahara	152	2.109 AUD	2.249 AUD	2.329 AUD
Cairo, Muscat	153	2.219 AUD	2.359 AUD	2.489 AUD
Opium	154	2.329 AUD	2.509 AUD	2.599 AUD
Cayenne	155	2.439 AUD	2.579 AUD	2.659 AUD
Adora	156	2.549 AUD	2.689 AUD	2.799 AUD

Keder möglich in Leder . Piping available in Leather (Adora, Cairo, Cayenne, Muscat, Opium, Orient, Sahara) oder Stoff . Or fabric (Bergen, Opera, Steelcut Trio 3)

KD-Materialbestellung . C.O.M.

Stoff . Fabric	102	2.109 AUD	2.249 AUD	2.329 AUD
Leder . Leather	153	2.219 AUD	2.359 AUD	2.489 AUD

Keder: Kundenmaterial muss im Einzelfall geprüft werden. Piping: C.O.M. must be checked individually

EXTRAS	Aufpreis € pro Stück . Upcharge € per piece
Rautensteppung auf Sitzseite, Rückenseite oder komplett (nur Leder): Aufpreis je Seite . Diamond quilting on seat side, back or completely (leather only): Upcharge per side	+ 269 AUD
Standardfarben Indoor . Standard Colours indoor ⁶⁾	.
Nach RAL classic . Acc. to RAL classic ⁶⁾	+ 179 AUD
Double Brand Colours od. Schwarzchrom, Messing ⁶⁾ Double Brand Colours or black chrome, brass ⁶⁾	+ 269 AUD

¹⁾ uni: Bezug Sitz- und Rückenseite farbgleich/ blend: Kombination Bezug Sitz- und Rückenseite aus Farbe od. Stoff und Leder (immer höherer Grundpreis)

uni: cover seatside and back same colour/ blend: Combination cover seatside and back of colour or fabric and leather (always higher basic price)

⁵⁾ Einsatzbereich nur für Rückenseite (Exterieur), Bezugsmaterial nicht geeignet für UK . Application only for back side (Exterieur), Cover material not suitable for UK

⁶⁾ pulverbeschichtet, gemäß Materialübersicht . Powdercoated, acc. to material overview

Optional: Brandschutzrüstung auf Anfrage . Fire protection equipment on request

Relevante Angaben bei Bestellung: Ausführung uni/ blend (Bezug Sitzseite und Rücken; Interieur/ Exterieur), Bezug (Qualität und Farbe), Keder, Gestell (Ausführung und Farbe), Stuhlgleiter (Filz od. Kunststoff)

Relevant data for ordering: Design uni/ blend (cover seat side and back; interieur/ exterieur), cover (quality and colour), piping, frame (design and colour), chairglider (felt or plastic)

STANDARD

Kreuzzarge . Wooden frame with cross (3.2)	Kreuzzarge mit Dreh- & Rückholmechanik Wooden frame wit cross, rotatable with autoretturn (3.2.1) Mechanikelement & Metallkreuz immer Schwarz MEO01 ⁵⁾ Mechanic element & metal cross always in black MEO01 ⁵⁾

Stoff . Fabric (uni/ blend) ¹⁾	PG	Preis € . Price €	
Maple, Shake, Smart	101	1.889 AUD	2.219 AUD
Bergen, Monza, Monza Melange, Opera	102	1.999 AUD	2.329 AUD
Adamo & Eva, Avalon 2, Gobelin Oasis/ Eden ⁵⁾ , Riga, Safre, Steelcut Trio 3, Vidar 4	103	2.139 AUD	2.489 AUD
Nobilis Raphael	104	2.469 AUD	2.799 AUD

Leder . Leather (uni/ blend) ¹⁾	PG	Preis € . Price €	
Orient	151	1.889 AUD	2.219 AUD
Sahara	152	1.999 AUD	2.329 AUD
Cairo, Muscat	153	2.139 AUD	2.489 AUD
Opium	154	2.249 AUD	2.599 AUD
Cayenne	155	2.309 AUD	2.659 AUD
Adora	156	2.469 AUD	2.799 AUD

Keder möglich in Leder . Piping available in Leather (Adora, Cairo, Cayenne, Muscat, Opium, Orient, Sahara) oder Stoff . Or fabric (Bergen, Opera, Steelcut Trio 3)

KD-Materialbestellung . C.O.M.

Stoff . Fabric	102	1.999 AUD	2.329 AUD
Leder . Leather	153	2.139 AUD	2.489 AUD

Keder: Kundenmaterial muss im Einzelfall geprüft werden. Piping: C.O.M. must be checked individually

EXTRAS	Aufpreis € pro Stück . Upcharge € per piece
Rautensteppung auf Sitzseite, Rückenseite oder komplett (nur Leder): Aufpreis je Seite . Diamond quilting on seat side, back or completely (leather only): Upcharge per side	+ 269 AUD
Eiche geölt, Eiche Weiß pigmentiert Oak oiled, oak white pigmented	.
Eiche Schwarz . Oak black	+ 179 AUD
Eiche, nussbaumfarbig gebeizt od. lackiert (RAL classic) Oak, stained walnut or lacquered (RAL classic)	+ 179 AUD

¹⁾ uni: Bezug Sitz- und Rückenseite farbgleich/ blend: Kombination Bezug Sitz- und Rückenseite aus Farbe od. Stoff und Leder (immer höherer Grundpreis)

uni: cover seatside and back same colour/ blend: Combination cover seatside and back of colour or fabric and leather (always higher basic price)

⁵⁾ Einsatzbereich nur für Rückenseite (Exterieur), Bezugsmaterial nicht geeignet für UK . Application only for back side (Exterieur), Cover material not suitable for UK

⁶⁾ pulverbeschichtet, gemäß Materialübersicht . Powdercoated, acc. to material overview

Optional: Brandschutzrüstung auf Anfrage . Fire protection equipment on request

Amelie Armchair Low

Höhe . Hight: 84 cm / Breite . Width: 53 cm / Tiefe . Depth: 58 cm



Drahtgestell . Wire frame (1.1)



Kufengestell . Skid frame (1.2)



Stahlgestell . Steel frame (1.3)







Freischwinger
Cantilever chair (1.7)

Relevante Angaben bei Bestellung: Ausführung uni/ blend (Bezug Sitzseite und Rücken; Interieur/ Exterieur), Bezug (Qualität und Farbe), Keder, Gestell (Ausführung und Farbe), Stuhlgleiter (Filz od. Kunststoff)

Relevant data for ordering: Design uni/ blend (cover seat side and back; interieur/ exterieur), cover (quality and colour), piping, frame (design and colour), chairglider (felt or plastic)

STANDARD

			
Drahtgestell Wire frame (1.1)	Kufengestell Skid frame (1.2)	Stahlgestell Steel frame (1.3)	Freischwinger Cantilever chair (1.7)

Stoff . Fabric (uni/ blend) ¹⁾	PG	Preis € . Price C	
Maple, Shake, Smart	101	2.179 AUD	2.309 AUD
Bergen, Monza, Monza Melange, Opera	102	2.399 AUD	2.549 AUD
Adamo & Eva, Avalon 2, Gobelin Oasis/ Eden ⁵⁾ , Riga, Safire, Steelcut Trio 3, Vidar 4	103	2.549 AUD	2.689 AUD
Nobilis Raphael	104	2.909 AUD	3.079 AUD

Leder . Leather (uni/ blend) ¹⁾		Preis € . Price C	
Orient	151	2.179 AUD	2.309 AUD
Sahara	152	2.399 AUD	2.549 AUD
Cairo, Muscat	153	2.549 AUD	2.689 AUD
Opium	154	2.659 AUD	2.819 AUD
Cayenne	155	2.819 AUD	2.949 AUD
Adora	156	2.909 AUD	3.079 AUD

Keder möglich in Leder . Piping available in Leather (Adora, Cairo, Cayenne, Muscat, Opium, Orient, Sahara) oder Stoff . Or fabric (Bergen, Opera, Steelcut Trio 3)

KD-Materialbeistellung . C.O.M.

Stoff . Fabric	102	2.399 AUD	2.549 AUD
Leder . Leather	153	2.549 AUD	2.689 AUD

Keder: Kundenmaterial muss im Einzelfall geprüft werden. Piping: C.O.M. must be checked individually

EXTRAS

Aufpreis € pro Stück . Upcharge € per piece

Rautensteppung auf Sitzseite, Rückenseite oder komplett (nur Leder): Aufpreis je Seite . Diamond quilting on seat side, back or completely (leather only): Upcharge per side	+ 269 AUD
Standardfarben Indoor . Standard Colours Indoor ⁴⁾	.
Nach RAL classic . Acc. to RAL classic ⁴⁾	+ 179 AUD
Double Brand Colours od. Schwarzchrom, Messing ⁴⁾ Double Brand Colours or black chrome, brass ⁴⁾	+ 269 AUD

¹⁾ uni: Bezug Sitz- und Rückenseite farbgleich/ blend: Kombination Bezug Sitz- und Rückenseite aus Farbe od. Stoff und Leder (immer höherer Grundpreis)

uni: cover seatside and back same colour/ blend: Combination cover seatside and back of colour or fabric and leather (always higher basic price)

⁵⁾ Einsatzbereich nur für Rückenseite (Exterieur), Bezugsmaterial nicht geeignet für UK . Application only for back side (Exterieur), Cover material not suitable for UK

⁴⁾ pulverbeschichtet, gemäß Materialübersicht . Powdercoated, acc. to material overview

Optional: Brandschutzausrüstung auf Anfrage . Fire protection equipment on request

Amelie Armchair Low | Amelie Armchair High

Amelie Armchair Low

Höhe . Hight: 84 cm (5-Stern mit Rollen . 5-star base on wheels 84 - 94 cm) / Breite . Width: 53 cm / Tiefe . Depth: 58 cm



Tellerfuß . Central leg (2.1)



5-Stern mit Rollen
5-star base on wheels (2.4)



Sternfuß . Trestle leg (2.2)



Fußkreuzgestell
X-base frame (2.3)

Relevante Angaben bei Bestellung: Ausführung uni/ blend (Bezug Sitzseite und Rücken; Interieur/ Exterieur), Bezug (Qualität und Farbe), Keder, Gestell (Ausführung und Farbe), Stuhlgleiter (Filz od. Kunststoff)

Relevant data for ordering: Design uni/ blend (cover seat side and back; interieur/ exterieur), cover (quality and colour), piping, frame (design and colour), chairglider (felt or plastic)

STANDARD

Tellerfuß . Central leg (2.1) drehbar . rotatable Platte . Base ø 500 mm, Säule . Column ø 50 mm	5-Stern mit Rollen . 5-star base on wheels (2.4) drehbar, höhenverstellbar mit Gasdruckfeder rotatable, height adjustable with gas spring SH 470 mm - 570 mm	Sternfuß . Trestle leg (2.2) drehbar mit Rückholmechanik rotatable with autoreturn	Fußkreuzgestell X-base frame (2.3) drehbar mit Rückholmechanik rotatable with autoreturn

Stoff . Fabric (uni/ blend) ¹⁾	PG	Preis € . Price €		
Maple, Shake, Smart	101	2.439 AUD	2.579 AUD	2.659 AUD
Bergen, Monza, Monza Melange, Opera	102	2.639 AUD	2.799 AUD	2.879 AUD
Adamo & Eva, Avalon 2, Gobelin Oasis/ Eden ³⁾ , Riga, Safire, Steelcut Trio 3, Vidar 4	103	2.799 AUD	2.929 AUD	3.059 AUD
Nobilis Raphael	104	3.169 AUD	3.299 AUD	3.409 AUD

Leder . Leather (uni/ blend) ¹⁾				
Orient	151	2.439 AUD	2.579 AUD	2.659 AUD
Sahara	152	2.639 AUD	2.799 AUD	2.879 AUD
Cairo, Muscat	153	2.799 AUD	2.929 AUD	3.059 AUD
Opium	154	2.909 AUD	3.079 AUD	3.169 AUD
Cayenne	155	3.079 AUD	3.209 AUD	3.299 AUD
Adora	156	3.169 AUD	3.299 AUD	3.409 AUD

Keder möglich in Leder . Piping available in Leather (Adora, Cairo, Cayenne, Muscat, Opium, Orient, Sahara) oder Stoff . Or fabric (Bergen, Opera, Steelcut Trio 3)

KD-Materialbeistellung . C.O.M.

Stoff . Fabric	102	2.639 AUD	2.799 AUD	2.879 AUD
Leder . Leather	153	2.799 AUD	2.929 AUD	3.059 AUD

Keder: Kundenmaterial muss im Einzelfall geprüft werden. Piping: C.O.M. must be checked individually

EXTRAS

Aufpreis € pro Stück . Upcharge € per piece

Rautensteppung auf Sitzseite, Rückenseite oder komplett (nur Leder): Aufpreis je Seite . Diamond quilting on seat side, back or completely (leather only): Upcharge per side	+ 269 AUD
Standardfarben Indoor . Standard Colours Indoor ⁴⁾	.
Nach RAL classic . Acc. to RAL classic ⁴⁾	+ 179 AUD
Double Brand Colours od. Schwarzchrom, Messing ⁴⁾ Double Brand Colours or black chrome, brass ⁴⁾	+ 269 AUD

¹⁾ uni: Bezug Sitz- und Rückenseite farbgleich/ blend: Kombination Bezug Sitz- und Rückenseite aus Farbe od. Stoff und Leder (immer höherer Grundpreis)
uni: cover seatside and back same colour/ blend: Combination cover seatside and back of colour or fabric and leather (always higher basic price)

³⁾ Einsatzbereich nur für Rückenseite (Exterieur), Bezugsmaterial nicht geeignet für UK . Application only for back side (Exterieur). Cover material not suitable for UK

⁴⁾ pulverbeschichtet, gemäß Materialübersicht . Powdercoated, acc. to material overview

Optional: Brandschutzrüstung auf Anfrage . Fire protection equipment on request



Kreuzzarge
Wooden frame with cross (3.2)



Kreuzzarge mit Dreh- & Rückholmechanik
Wooden frame with cross,
rotatable with autoreturn (3.2.1)

Relevante Angaben bei Bestellung: Ausführung uni/ blend (Bezug Sitzseite und Rücken; Interieur/ Exterieur), Bezug (Qualität und Farbe), Keder, Gestell (Ausführung und Farbe), Stuhlgleiter (Filz od. Kunststoff)

Relevant data for ordering: Design uni/ blend (cover seat side and back; interieur/ exterieur), cover (quality and colour), piping, frame (design and colour), chairglider (felt or plastic)

STANDARD

Kreuzzarge . Wooden frame with cross (3.2)	Kreuzzarge mit Dreh- & Rückholmechanik Wooden frame wit cross, rotatable with autoreturn (3.2.1) Mechanikelement & Metallkreuz immer Schwarz MEO01 ⁴⁾ Mechanic element & metal cross always in black MEO01 ⁴⁾

Stoff . Fabric (uni/ blend) ¹⁾	PG	Preis € . Price €		
Maple, Shake, Smart	101	2.309 AUD		2.659 AUD
Bergen, Monza, Monza Melange, Opera	102	2.549 AUD		2.879 AUD
Adamo & Eva, Avalon 2, Gobelin Oasis/ Eden ³⁾ , Riga, Safire, Steelcut Trio 3, Vidar 4	103	2.689 AUD		3.059 AUD
Nobilis Raphael	104	3.079 AUD		3.409 AUD

Leder . Leather (uni/ blend) ¹⁾				
Orient	151	2.309 AUD		2.659 AUD
Sahara	152	2.549 AUD		2.879 AUD
Cairo, Muscat	153	2.689 AUD		3.059 AUD
Opium	154	2.819 AUD		3.169 AUD
Cayenne	155	2.949 AUD		3.299 AUD
Adora	156	3.079 AUD		3.409 AUD

Keder möglich in Leder . Piping available in Leather (Adora, Cairo, Cayenne, Muscat, Opium, Orient, Sahara) oder Stoff . Or fabric (Bergen, Opera, Steelcut Trio 3)

KD-Materialbeistellung . C.O.M.

Stoff . Fabric	102	2.549 AUD		2.879 AUD
Leder . Leather	153	2.689 AUD		3.059 AUD

Keder: Kundenmaterial muss im Einzelfall geprüft werden. Piping: C.O.M. must be checked individually

EXTRAS

Aufpreis € pro Stück . Upcharge € per piece

Rautensteppung auf Sitzseite, Rückenseite oder komplett (nur Leder): Aufpreis je Seite . Diamond quilting on seat side, back or completely (leather only): Upcharge per side	+ 269 AUD
Eiche geölt, Eiche Weiß pigmentiert Oak oiled, oak white pigmented	.
Eiche Schwarz . Oak black	+ 179 AUD
Eiche, nussbaumfarbig gebeizt od. lackiert (RAL classic) Oak, stained walnut or lacquered (RAL classic)	+ 179 AUD

¹⁾ uni: Bezug Sitz- und Rückenseite farbgleich/ blend: Kombination Bezug Sitz- und Rückenseite aus Farbe od. Stoff und Leder (immer höherer Grundpreis)
uni: cover seatside and back same colour/ blend: Combination cover seatside and back of colour or fabric and leather (always higher basic price)

³⁾ Einsatzbereich nur für Rückenseite (Exterieur), Bezugsmaterial nicht geeignet für UK . Application only for back side (Exterieur). Cover material not suitable for UK

⁴⁾ pulverbeschichtet, gemäß Materialübersicht . Powdercoated, acc. to material overview

Optional: Brandschutzrüstung auf Anfrage . Fire protection equipment on request

Amelie Armchair High

Höhe . Hight: 84 cm / Breite . Width: 53 cm / Tiefe . Depth: 58 cm

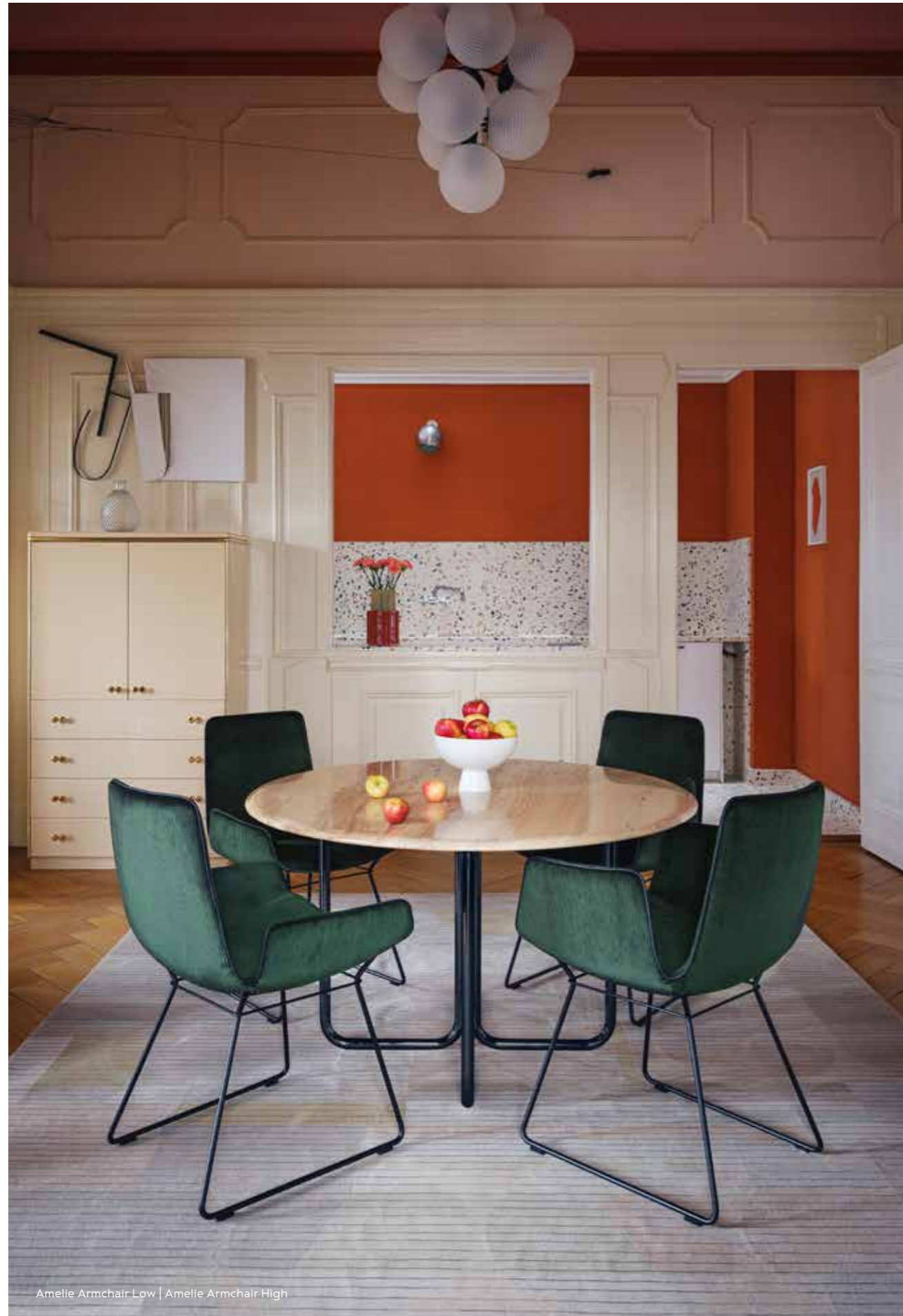

Drahtgestell . Wire frame (1.1) Kufengestell . Skid frame (1.2) Stahlgestell . Steel frame (1.3) Freischwinger . Cantilever chair (1.7)

Relevante Angaben bei Bestellung: Ausführung uni/ blend (Bezug Sitzseite und Rücken; Interieur/ Exterieur), Bezug (Qualität und Farbe), Keder, Gestell (Ausführung und Farbe), Stuhlgleiter (Filz od. Kunststoff)

Relevant data for ordering: Design uni/ blend (cover seat side and back; interior/ exterior), cover (quality and colour), piping, frame (design and colour), chairglider (felt or plastic)

STANDARD			
Drahtgestell Wire frame (1.1)	Kufengestell Skid frame (1.2)	Stahlgestell Steel frame (1.3)	Freischwinger Cantilever chair (1.7)

Stoff . Fabric (uni/ blend) ¹⁾	PG	Preis € . Price C	
Maple, Shake, Smart	101	2.489 AUD	2.619 AUD
Bergen, Monza, Monza Melange, Opera	102	2.729 AUD	2.859 AUD
Adamo & Eva, Avalon 2, Gobelin Oasis/ Eden ³⁾ , Riga, Safire, Steelcut Trio 3, Vidar 4	103	2.859 AUD	3.019 AUD
Nobilis Raphael	104	3.279 AUD	3.429 AUD

Leder . Leather (uni/ blend) ¹⁾		Preis € . Price C	
Orient	151	2.489 AUD	2.619 AUD
Sahara	152	2.729 AUD	2.859 AUD
Cairo, Muscat	153	2.859 AUD	3.019 AUD
Opium	154	3.019 AUD	3.169 AUD
Cayenne	155	3.149 AUD	3.279 AUD
Adora	156	3.279 AUD	3.429 AUD

Keder möglich in Leder . Piping available in Leather (Adora, Cairo, Cayenne, Muscat, Opium, Orient, Sahara) oder Stoff . Or fabric (Bergen, Opera, Steelcut Trio 3)

KD-Materialbeistellung . C.O.M.			
Stoff . Fabric	102	2.729 AUD	2.859 AUD
Leder . Leather	153	2.859 AUD	3.019 AUD

Keder: Kundenmaterial muss im Einzelfall geprüft werden. Piping: C.O.M. must be checked individually

EXTRAS	Aufpreis € pro Stück . Upcharge € per piece
Rautensteppung auf Sitzseite, Rückenseite oder komplett (nur Leder): Aufpreis je Seite . Diamond quilting on seat side, back or completely (leather only): Upcharge per side	+ 269 AUD
Standardfarben Indoor . Standard Colours Indoor ⁴⁾	.
Nach RAL classic . Acc. to RAL classic ⁴⁾	+ 179 AUD
Double Brand Colours od. Schwarzchrom, Messing ⁴⁾ Double Brand Colours or black chrome, brass ⁴⁾	+ 269 AUD

¹⁾ uni: Bezug Sitz- und Rückenseite farbgleich/ blend: Kombination Bezug Sitz- und Rückenseite aus Farbe od. Stoff und Leder (immer höherer Grundpreis)
uni: cover seatside and back same colour/ blend: Combination cover seatside and back of colour or fabric and leather (always higher basic price)
³⁾ Einsatzbereich nur für Rückenseite (Exterieur), Bezugsmaterial nicht geeignet für UK . Application only for back side (Exterieur), Cover material not suitable for UK
⁴⁾ pulverbeschichtet, gemäß Materialübersicht . Powdercoated, acc. to material overview

Optional: Brandschutzausrüstung auf Anfrage . Fire protection equipment on request

Amelie Armchair Low | Amelie Armchair High

Amelie Armchair High

Höhe . Hight: 84 cm (5-Stern mit Rollen . 5-star base on wheels 84 - 94 cm) / Breite . Width: 53 cm / Tiefe . Depth: 58 cm



Tellerfuß . Central leg (2.1)



5-Stern mit Rollen
5-star base on wheels (2.4)



Sternfuß . Trestle leg (2.2)



Fußkreuzgestell
X-base frame (2.3)



Kreuzzarge
Wooden frame with cross (3.2)



Kreuzzarge mit Dreh- & Rückholmechanik
Wooden frame with cross,
rotatable with autoreturn (3.2.1)

Relevante Angaben bei Bestellung: Ausführung uni/ blend (Bezug Sitzseite und Rücken; Interieur/ Exterieur), Bezug (Qualität und Farbe), Keder, Gestell (Ausführung und Farbe), Stuhlgleiter (Filz od. Kunststoff)

Relevant data for ordering: Design uni/ blend (cover seat side and back; interieur/ exterieur), cover (quality and colour), piping, frame (design and colour), chair-glider (felt or plastic)

STANDARD

Tellerfuß . Central leg (2.1) drehbar . rotatable Platte . Base ø 500 mm, Säule . Column ø 50 mm	5-Stern mit Rollen . 5-star base on wheels (2.4) drehbar, höhenverstellbar mit Gasdruckfeder rotatable, height adjustable with gas spring SH 470 mm - 570 mm	Sternfuß . Trestle leg (2.2) drehbar mit Rückholmechanik rotatable with autoreturn	Fußkreuzgestell X-base frame (2.3) drehbar mit Rückholmechanik rotatable with autoreturn

Stoff . Fabric (uni/ blend) ¹⁾	PG	Preis € . Price €		
Maple, Shake, Smart	101	2.729 AUD	2.859 AUD	2.949 AUD
Bergen, Monza, Monza Melange, Opera	102	2.949 AUD	3.129 AUD	3.209 AUD
Adamo & Eva, Avalon 2, Gobelin Oasis/ Eden ⁵⁾ , Riga, Safire, Steelcut Trio 3, Vidar 4	103	3.129 AUD	3.259 AUD	3.349 AUD
Nobilis Raphael	104	3.519 AUD	3.679 AUD	3.789 AUD

Leder . Leather (uni/ blend) ¹⁾	PG	Preis € . Price €		
Orient	151	2.729 AUD	2.859 AUD	2.949 AUD
Sahara	152	2.949 AUD	3.129 AUD	3.209 AUD
Cairo, Muscat	153	3.129 AUD	3.259 AUD	3.349 AUD
Opium	154	3.259 AUD	3.409 AUD	3.499 AUD
Cayenne	155	3.389 AUD	3.519 AUD	3.629 AUD
Adora	156	3.519 AUD	3.679 AUD	3.789 AUD

Keder möglich in Leder . Piping available in Leather (Adora, Cairo, Cayenne, Muscat, Opium, Orient, Sahara) oder Stoff . Or fabric (Bergen, Opera, Steelcut Trio 3)

KD-Materialbeistellung . C.O.M.				
Stoff . Fabric	102	2.949 AUD	3.129 AUD	3.209 AUD
Leder . Leather	153	3.129 AUD	3.259 AUD	3.349 AUD

Keder: Kundenmaterial muss im Einzelfall geprüft werden. Piping: C.O.M. must be checked individually

EXTRAS	Aufpreis € pro Stück . Upcharge € per piece		
Rautensteppung auf Sitzseite, Rückenseite oder komplett (nur Leder): Aufpreis je Seite . Diamond quilting on seat side, back or completely (leather only): Upcharge per side			+ 269 AUD
Standardfarben Indoor . Standard Colours indoor ⁶⁾			.
Nach RAL classic . Acc. to RAL classic ⁶⁾			+ 179 AUD
Double Brand Colours od. Schwarzchrom, Messing ⁶⁾ Double Brand Colours or black chrome, brass ⁶⁾			+ 269 AUD

¹⁾ uni: Bezug Sitz- und Rückenseite farbgleich/ blend: Kombination Bezug Sitz- und Rückenseite aus Farbe od. Stoff und Leder (immer höherer Grundpreis)

uni: cover seat side and back same colour/ blend: Combination cover seat side and back of colour or fabric and leather (always higher basic price)

⁵⁾ Einsatzbereich nur für Rückenseite (Exterieur), Bezugsmaterial nicht geeignet für UK . Application only for back side (Exterieur), Cover material not suitable for UK

⁶⁾ pulverbeschichtet, gemäß Materialübersicht . Powdercoated, acc. to material overview

Optional: Brandschutzausrüstung auf Anfrage . Fire protection equipment on request

Relevante Angaben bei Bestellung: Ausführung uni/ blend (Bezug Sitzseite und Rücken; Interieur/ Exterieur), Bezug (Qualität und Farbe), Keder, Gestell (Ausführung und Farbe), Stuhlgleiter (Filz od. Kunststoff)

Relevant data for ordering: Design uni/ blend (cover seat side and back; interieur/ exterieur), cover (quality and colour), piping, frame (design and colour), chair-glider (felt or plastic)

STANDARD

Kreuzzarge . Wooden frame with cross (3.2)	Kreuzzarge mit Dreh- & Rückholmechanik Wooden frame wit cross, rotatable with autoreturn (3.2.1) Mechanikelement & Metallkreuz immer Schwarz MEO01 ⁵⁾ Mechanic element & metal cross always in black MEO01 ⁵⁾

Stoff . Fabric (uni/ blend) ¹⁾	PG	Preis € . Price €	
Maple, Shake, Smart	101	2.619 AUD	2.949 AUD
Bergen, Monza, Monza Melange, Opera	102	2.859 AUD	3.209 AUD
Adamo & Eva, Avalon 2, Gobelin Oasis/ Eden ⁵⁾ , Riga, Safire, Steelcut Trio 3, Vidar 4	103	3.019 AUD	3.349 AUD
Nobilis Raphael	104	3.429 AUD	3.789 AUD

Leder . Leather (uni/ blend) ¹⁾	PG	Preis € . Price €	
Orient	151	2.619 AUD	2.949 AUD
Sahara	152	2.859 AUD	3.209 AUD
Cairo, Muscat	153	3.019 AUD	3.349 AUD
Opium	154	3.169 AUD	3.499 AUD
Cayenne	155	3.279 AUD	3.629 AUD
Adora	156	3.429 AUD	3.789 AUD

Keder möglich in Leder . Piping available in Leather (Adora, Cairo, Cayenne, Muscat, Opium, Orient, Sahara) oder Stoff . Or fabric (Bergen, Opera, Steelcut Trio 3)

KD-Materialbeistellung . C.O.M.			
Stoff . Fabric	102	2.859 AUD	3.209 AUD
Leder . Leather	153	3.019 AUD	3.349 AUD

Keder: Kundenmaterial muss im Einzelfall geprüft werden. Piping: C.O.M. must be checked individually

EXTRAS	Aufpreis € pro Stück . Upcharge € per piece	
Rautensteppung auf Sitzseite, Rückenseite oder komplett (nur Leder): Aufpreis je Seite . Diamond quilting on seat side, back or completely (leather only): Upcharge per side		+ 269 AUD
Eiche geölt, Eiche Weiß pigmentiert Oak oiled, oak white pigmented		.
Eiche Schwarz . Oak black		+ 179 AUD
Eiche, nussbaumfarbig gebeizt od. lackiert (RAL classic) Oak, stained walnut or lacquered (RAL classic)		+ 179 AUD

¹⁾ uni: Bezug Sitz- und Rückenseite farbgleich/ blend: Kombination Bezug Sitz- und Rückenseite aus Farbe od. Stoff und Leder (immer höherer Grundpreis)

uni: cover seat side and back same colour/ blend: Combination cover seat side and back of colour or fabric and leather (always higher basic price)

⁵⁾ Einsatzbereich nur für Rückenseite (Exterieur), Bezugsmaterial nicht geeignet für UK . Application only for back side (Exterieur), Cover material not suitable for UK

⁶⁾ pulverbeschichtet, gemäß Materialübersicht . Powdercoated, acc. to material overview

Optional: Brandschutzausrüstung auf Anfrage . Fire protection equipment on request

Amelie Grand

Höhe . Hight: 116 cm / Breite . Width: 62 cm / Tiefe . Depth: 79 cm



Amelie Grand



Drahtgestell . Wire frame (1.1)



Sternfuß . Trestle leg (2.2)





Fußkreuzgestell . X-base frame (2.3)

Relevante Angaben bei Bestellung: Ausführung uni/ blend (Bezug Sitzseite und Rücken; Interieur/ Exterieur), Bezug (Qualität und Farbe), Keder, Gestell (Ausführung und Farbe), Stuhlgleiter (Filz od. Kunststoff)

Relevant data for ordering: Design uni/ blend (cover seat side and back; interior/ exterior), cover (quality and colour), piping, frame (design and colour), chairglider (felt or plastic)

STANDARD

		
Drahtgestell . Wire frame (1.1)	Sternfuß . Trestle leg (2.2) drehbar mit Rückholmechanik rotatable with autoreturn	Fußkreuzgestell . X-base frame (2.3) drehbar mit Rückholmechanik rotatable with autoreturn

Stoff . Fabric (uni/ blend) ¹⁾	PG	Preis € . Price €	
Maple, Shake, Smart	101	4.199 AUD	4.929 AUD
Bergen, Monza, Monza Melange, Opera	102	4.689 AUD	5.439 AUD
Adamo & Eva, Avalon 2, Gobelin Oasis/ Eden ⁵⁾ , Riga, Safire, Steelcut Trio 3, Vidar 4	103	4.929 AUD	5.679 AUD
Nobilis Raphael	104	5.589 AUD	6.339 AUD

Leder . Leather (uni/ blend) ¹⁾			
Orient	151	4.199 AUD	4.929 AUD
Sahara	152	4.689 AUD	5.439 AUD
Cairo, Muscat	153	4.929 AUD	5.679 AUD
Opium	154	5.129 AUD	5.879 AUD
Cayenne	155	5.369 AUD	6.099 AUD
Adora	156	5.589 AUD	6.339 AUD

Keder möglich in Leder . Piping available in Leather (Adora, Cairo, Cayenne, Muscat, Opium, Orient, Sahara)

KD-Materialbeistellung . C.O.M.			
Stoff . Fabric	102	4.689 AUD	5.439 AUD
Leder . Leather	153	4.929 AUD	5.679 AUD

Keder: Kundenmaterial muss im Einzelfall geprüft werden. Piping: C.O.M. must be checked individually

EXTRAS		Aufpreis € pro Stück . Upcharge € per piece
Rautensteppung auf Sitzseite, Rückenseite oder komplett (nur Leder): Aufpreis je Seite . Diamond quilting on seat side, back or completely (leather only): Upcharge per side		+ 619 AUD
Standardfarben Indoor . Standard Colours indoor ⁶⁾		.
Nach RAL classic . Acc. to RAL classic ⁶⁾		+ 229 AUD
Double Brand Colours od. Schwarzchrom, Messing ⁶⁾ Double Brand Colours or black chrome, brass ⁶⁾		+ 339 AUD

¹⁾ uni: Bezug Sitz- und Rückenseite farbgleich/ blend: Kombination Bezug Sitz- und Rückenseite aus Farbe od. Stoff und Leder (immer höherer Grundpreis)

uni: cover seatside and back same colour/ blend: Combination cover seatside and back of colour or fabric and leather (always higher basic price)

Interieur = Rücken und Armlehnen Innenseite, Exterieur = Kopf- und Sitzkissen + Rücken und Armlehnen Aussenseite

Interieur = backrest and armrests inside, Exterieur = pillow and seat cushion + backrest and armrests outside

⁵⁾ Einsatzbereich nur für Rückenseite (Exterieur), Bezugsmaterial nicht geeignet für UK . Application only for back side (Exterieur). Cover material not suitable for UK

⁶⁾ pulverbeschichtet, gemäß Materialübersicht . Powdercoated, acc. to material overview

Optional: Brandschutzrüstung auf Anfrage . Fire protection equipment on request

Amelie Bar/ Counter/ Kitchen Chair

AMELIE BAR CHAIR SH 82 / Höhe . Hight: 119 cm (Säulenfuß . Column foot 99 - 123 cm) / Breite . Width: 49 cm / Tiefe . Depth: 58 cm

AMELIE COUNTER CHAIR SH 72 / Höhe . Hight: 109 cm / Breite . Width: 49 cm / Tiefe . Depth: 58 cm

AMELIE KITCHEN CHAIR SH 65 / Höhe . Hight: 102 cm / Breite . Width: 49 cm / Tiefe . Depth: 58 cm



Amelie Counterstool High | Amelie Kitchenstool Low | Amelie Barstool High (Rautensteppung . Diamond quilting)



Drahtgestell . Wire frame (1.1)



Tellerfuß . Central Leg (2.1)





Säulenfuß . Column foot (2.5)

Relevante Angaben bei Bestellung: Modell + SH (Bar/ Counter/ Kitchen), Ausführung uni/ blend (Bezug Sitzseite und Rücken; Interieur/ Exterieur), Bezug (Qualität und Farbe), Keder, Gestell (Ausführung und Farbe), Stuhlgleiter (Filz od. Kunststoff)

Relevant data for ordering: Model + SH (Bar/ Counter/ Kitchen), Design uni/ blend (cover seat side and back; interieur/ exterieur), cover (quality and colour), piping, frame design (design and colour), chairglider (felt or plastic)

STANDARD

		
Drahtgestell . Wire frame (1.1)	Tellerfuß . Central Leg (2.1) Drehbar, mit umlaufender Fußablage Rotatable with surrounding foot rest	Säulenfuß . Column foot (2.5) dreh- + höhenverstellbar mit Gasdruckfeder . rotatable + height adjustable with gas spring
BAR CHAIR SH 82 cm	BAR CHAIR SH 82 cm	
COUNTER CHAIR SH 72 cm	COUNTER CHAIR SH 72 cm	
KITCHEN CHAIR SH 65 cm	KITCHEN CHAIR SH 65 cm	

Stoff . Fabric (uni/ blend) ¹⁾	PG	Preis € . Price €		
Maple, Shake, Smart	101	1.939 AUD	2.249 AUD	2.489 AUD
Bergen, Monza, Monza Melange, Opera	102	2.069 AUD	2.359 AUD	2.599 AUD
Adamo & Eva, Avalon 2, Gobelin Oasis/ Eden ⁹⁾ , Riga, Safire, Steelcut Trio 3, Vidar 4	103	2.179 AUD	2.509 AUD	2.729 AUD
Nobilis Raphael	104	2.509 AUD	2.819 AUD	3.059 AUD

Leder . Leather (uni/ blend) ¹⁾				
Orient	151	1.939 AUD	2.249 AUD	2.489 AUD
Sahara	152	2.069 AUD	2.359 AUD	2.599 AUD
Cairo, Muscat	153	2.179 AUD	2.509 AUD	2.729 AUD
Opium	154	2.289 AUD	2.619 AUD	2.839 AUD
Cayenne	155	2.359 AUD	2.689 AUD	2.909 AUD
Adora	156	2.509 AUD	2.819 AUD	3.059 AUD

Keder möglich in Leder . Piping available in Leather (Adora, Cairo, Cayenne, Muscat, Opium, Orient, Sahara) oder Stoff . Or fabric (Bergen, Opera, Steelcut Trio 3)

KD-Materialbeistellung . C.O.M.				
Stoff . Fabric	102	2.069 AUD	2.359 AUD	2.599 AUD
Leder . Leather	153	2.179 AUD	2.509 AUD	2.729 AUD

Keder: Kundenmaterial muss im Einzelfall geprüft werden. Piping: C.O.M. must be checked individually

EXTRAS				
Aufpreis € pro Stück . Upcharge € per piece				
Rautensteppung auf Sitzseite, Rückenseite oder komplett (nur Leder): Aufpreis je Seite . Diamond quilting on seat side, back or completely (leather only): Upcharge per side				+ 269 AUD
Standardfarben Indoor . Standard Colours indoor ⁶⁾				
Nach RAL classic . Acc. to RAL classic ⁶⁾		+ 179 AUD		+ 269 AUD
Double Brand Colours od. Schwarzchrom, Messing ⁶⁾⁷⁾ Double Brand Colours or black chrome, brass ⁶⁾⁷⁾		+ 269 AUD		+ 399 AUD

¹⁾ uni: Bezug Sitz- und Rückenseite farbgleich/ blend: Kombination Bezug Sitz- und Rückenseite aus Farbe od. Stoff und Leder (immer höherer Grundpreis)

uni: cover seatside and back same colour/ blend: Combination cover seatside and back of colour or fabric and leather (always higher basic price)

⁶⁾ Einsatzbereich nur für Rückenseite (Exterieur), Bezugsmaterial nicht geeignet für UK . Application only for back side (Exterieur), Cover material not suitable for UK

⁶⁾ pulverbeschichtet, gemäß Materialübersicht . Powdercoated, acc. to material overview

⁷⁾ Säulenfuß (2.5): MEO28 Stahl Rohstahl Lasur nicht möglich . Column foot (2.5): MEO28 Crude Steel Glaze unfeasible

Optional: Brandschutzausrüstung auf Anfrage . Fire protection equipment on request

Tellerfuß . Central Leg (2.1) (drehbar, mit umlaufender Fußablage, Höhe fix . Rotatable with surrounding foot rest) & **Säulenfuß . Column foot (2.5)** (dreh- und höhenverstellbar mit Gasdruckfeder . Rotatable and height adjustable with gas spring):

Platte . Plate: ø 480 mm, Säule . Column: ø 50 mm, Abstand Sitzunterseite - Fußablage . Distance underside of seat to footrest: 440 mm

Info: Die Modellreihe „Stool“ (Barstool/ Counterstool/ Kitchenstool) und die Modellreihe „Bar Chair“ (Bar/ Counter/ Kitchen Chair Low/ High) haben die gleichen Sitzhöhen. Die Modellreihe „Stool“ hat ein schmaleres Gestell und kleinere Sitzschalen . The „Stool“ (Barstool/ Counterstool/ Kitchenstool) and „Bar Chair“ series (Bar/ Counter/ Kitchen Chair Low/ High) have the same seat heights. The „Stool“ series has a narrower frame and smaller seat shells.

Wir empfehlen für folgende Tischplatten-/ Arbeitsflächenhöhe (TH) die Sitzhöhe (SH): TH 110 cm = SH 82 cm, TH 100 cm = SH 72 cm, TH 90 cm = SH 65 cm

Recommendation the following seat heights (SH) for tabletop/ work surface heights (TT): TT 110 cm = SH 82 cm, TT 100 cm = SH 72 cm, TT 90 cm = SH 65 cm

Amelie Bar/ Counter/ Kitchen Armchair Low

AMELIE BAR ARMCHAIR LOW SH 82 / Höhe . Hight: 119 cm (Säulenfuß . Column foot 99 - 123 cm) / Breite . Width: 53 cm / Tiefe . Depth: 58 cm

AMELIE COUNTER ARMCHAIR LOW SH 72 / Höhe . Hight: 109 cm / Breite . Width: 53 cm / Tiefe . Depth: 58 cm

AMELIE KITCHEN ARMCHAIR LOW SH 65 / Höhe . Hight: 102 cm / Breite . Width: 53 cm / Tiefe . Depth: 58 cm



Amelie Bar Armchair High | Amelie Barchair



Drahtgestell . Wire frame (1.1)



Tellerfuß . Central Leg (2.1)



Säulenfuß . Column foot (2.5)

Relevante Angaben bei Bestellung: Modell + SH (Bar/ Counter/ Kitchen), Ausführung uni/ blend (Bezug Sitzseite und Rücken; Interieur/ Exterieur), Bezug (Qualität und Farbe), Keder, Gestell (Ausführung und Farbe), Stuhlgleiter (Filz od. Kunststoff)

Relevant data for ordering: Model + SH (Bar/ Counter/ Kitchen), Design uni/ blend (cover seat side and back; interieur/ exterieur), cover (quality and colour), piping, frame design (design and colour), chairglider (felt or plastic)

STANDARD

Drahtgestell . Wire frame (1.1)	Tellerfuß . Central Leg (2.1) NEW	Säulenfuß . Column foot (2.5)
BAR ARMCHAIR LOW SH 82 cm	BAR ARMCHAIR LOW SH 82 cm	Säulenfuß . Column foot (2.5) dreh- + höhenverstellbar mit Gasdruckfeder . rotatable + height adjustable with gas spring
COUNTER ARMCHAIR LOW SH 72 cm	COUNTER ARMCHAIR LOW SH 72 cm	
KITCHEN ARMCHAIR LOW SH 65 cm	KITCHEN ARMCHAIR LOW SH 65 cm	

Stoff . Fabric (uni/ blend) ¹⁾	PG	Preis € . Price €		
Maple, Shake, Smart	101	2.359 AUD	2.689 AUD	2.909 AUD
Bergen, Monza, Monza Melange, Opera	102	2.599 AUD	2.909 AUD	3.149 AUD
Adamo & Eva, Avalon 2, Gobelin Oasis/ Eden ³⁾ , Riga, Safire, Steelcut Trio 3, Vidar 4	103	2.749 AUD	3.059 AUD	3.279 AUD
Nobilis Raphael	104	3.129 AUD	3.409 AUD	3.649 AUD

Leder . Leather (uni/ blend) ¹⁾		Preis € . Price €		
Orient	151	2.359 AUD	2.689 AUD	2.909 AUD
Sahara	152	2.599 AUD	2.909 AUD	3.149 AUD
Cairo, Muscat	153	2.749 AUD	3.059 AUD	3.279 AUD
Opium	154	2.859 AUD	3.189 AUD	3.409 AUD
Cayenne	155	3.019 AUD	3.319 AUD	3.539 AUD
Adora	156	3.129 AUD	3.409 AUD	3.649 AUD

Keder möglich in Leder . Piping available in Leather: (Adora, Cairo, Cayenne, Muscat, Opium, Orient, Sahara) oder Stoff . Or fabric (Bergen, Opera, Steelcut Trio 3)

KD-Materialbeistellung . C.O.M.

Stoff . Fabric	102	2.599 AUD	2.909 AUD	3.149 AUD
Leder . Leather	153	2.749 AUD	3.059 AUD	3.279 AUD

Keder: Kundenmaterial muss im Einzelfall geprüft werden. Piping: C.O.M. must be checked individually

EXTRAS

	Aufpreis € pro Stück . Upcharge € per piece		
Rautensteppung auf Sitzseite, Rückenseite oder komplett (nur Leder): Aufpreis je Seite . Diamond quilting on seat side, back or completely (leather only): Upcharge per side			+ 269 AUD
Standardfarben Indoor . Standard Colours indoor ⁴⁾			
Nach RAL classic . Acc. to RAL classic ⁴⁾	+ 179 AUD		+ 269 AUD
Double Brand Colours od. Schwarzchrom, Messing ⁴⁾ Double Brand Colours or black chrome, brass ⁴⁾⁷⁾	+ 269 AUD		+ 399 AUD

¹⁾ uni: Bezug Sitz- und Rückenseite farbgleich/ blend: Kombination Bezug Sitz- und Rückenseite aus Farbe od. Stoff und Leder (immer höherer Grundpreis)

uni: cover seatside and back same colour/ blend: Combination cover seatside and back of colour or fabric and leather (always higher basic price)

³⁾ Einsatzbereich nur für Rückenseite (Exterieur), Bezugsmaterial nicht geeignet für UK . Application only for back side (Exterieur), Cover material not suitable for UK

⁴⁾ pulverbeschichtet, gemäß Materialübersicht . Powdercoated, acc. to material overview

⁷⁾ Säulenfuß (2.5): MEO28 Stahl Rohstahl Lasur nicht möglich . Column foot (2.5): MEO28 Crude Steel Glaze unfeasible

Optional: Brandschutzrüstung auf Anfrage . Fire protection equipment on request

Tellerfuß . Central Leg (2.1) (drehbar, mit umlaufender Fußablage, Höhe fix . Rotatable with surrounding foot rest) & **Säulenfuß . Column foot (2.5)** (dreh- und höhenverstellbar mit Gasdruckfeder . Rotatable and height adjustable with gas spring):

Platte . Plate: ø 480 mm, Säule . Column: ø 50 mm, Abstand Sitzunterseite - Fußablage . Distance underside of seat to footrest: 440 mm

Info: Die Modellreihe „Stool“ (Barstool/ Counterstool/ Kitchenstool) und die Modellreihe „Bar Chair“ (Bar/ Counter/ Kitchen Chair Low/ High) haben die gleichen Sitzhöhen. Die Modellreihe „Stool“ hat ein schmaleres Gestell und kleinere Sitzschalen . The „Stool“ (Barstool/ Counterstool/ Kitchenstool) and „Bar Chair“ series (Bar/ Counter/ Kitchen Chair Low/ High) have the same seat heights. The „Stool“ series has a narrower frame and smaller seat shells.

Wir empfehlen für folgende Tischplatten-/ Arbeitsflächenhöhe (TH) die Sitzhöhe (SH): TH 110 cm = SH 82 cm, TH 100 cm = SH 72 cm, TH 90 cm = SH 65 cm

Recommendation the following seat heights (SH) for tabletop/ work surface heights (TT): TT 110 cm = SH 82 cm, TT 100 cm = SH 72 cm, TT 90 cm = SH 65 cm

Amelie Bar/ Counter/ Kitchen Armchair High

AMELIE BAR ARMCHAIR HIGH SH 82 / Höhe . Hight: 119 cm (Säulenfuß . Column foot 99 - 123 cm) / Breite . Width: 49 cm / Tiefe . Depth: 58 cm

AMELIE COUNTER ARMCHAIR HIGH SH 72 / Höhe . Hight: 109 cm / Breite . Width: 49 cm / Tiefe . Depth: 58 cm

AMELIE KITCHEN ARMCHAIR HIGH SH 65 / Höhe . Hight: 102 cm / Breite . Width: 49 cm / Tiefe . Depth: 58 cm



Amelie Bar Armchair High | Amelie Barchair



Drahtgestell . Wire frame (1.1)



Tellerfuß . Central Leg (2.1)

Säulenfuß . Column foot (2.5)

Relevante Angaben bei Bestellung: Modell + SH (Bar/ Counter/ Kitchen), Ausführung uni/ blend (Bezug Sitzseite und Rücken; Interieur/ Exterieur), Bezug (Qualität und Farbe), Keder, Gestell (Ausführung und Farbe), Stuhlgleiter (Filz od. Kunststoff)

Relevant data for ordering: Model + SH (Bar/ Counter/ Kitchen), Design uni/ blend (cover seat side and back; interieur/ exterieur), cover (quality and colour), piping, frame design (design and colour), chairglider (felt or plastic)

STANDARD

		NEW	
			
Drahtgestell . Wire frame (1.1)	Tellerfuß . Central Leg (2.1) Drehbar, mit umlaufender Fußablage Rotatable with surrounding foot rest		Säulenfuß . Column foot (2.5) dreh- + höhenverstellbar mit Gasdruckfeder . rotatable + height adjustable with gas spring
BAR ARMCHAIR HIGH SH 82 cm	BAR ARMCHAIR HIGH SH 82 cm		
COUNTER ARMCHAIR HIGH SH 72 cm	COUNTER ARMCHAIR HIGH SH 72 cm		
KITCHEN ARMCHAIR HIGH SH 65 cm	KITCHEN ARMCHAIR HIGH SH 65 cm		

Stoff . Fabric (uni/ blend) ¹⁾	PG	Preis € . Price €		
Maple, Shake, Smart	101	2.659 AUD	2.969 AUD	3.209 AUD
Bergen, Monza, Monza Melange, Opera	102	2.909 AUD	3.239 AUD	3.459 AUD
Adamo & Eva, Avalon 2, Gobelin Oasis/ Eden ³⁾ , Riga, Safire, Steelcut Trio 3, Vidar 4	103	3.079 AUD	3.369 AUD	3.609 AUD
Nobilis Raphael	104	3.479 AUD	3.809 AUD	4.029 AUD

Leder . Leather (uni/ blend) ¹⁾		Preis € . Price €		
Orient	151	2.659 AUD	2.969 AUD	3.209 AUD
Sahara	152	2.909 AUD	3.239 AUD	3.459 AUD
Cairo, Muscat	153	3.079 AUD	3.369 AUD	3.609 AUD
Opium	154	3.209 AUD	3.519 AUD	3.759 AUD
Cayenne	155	3.319 AUD	3.649 AUD	3.869 AUD
Adora	156	3.479 AUD	3.809 AUD	4.029 AUD

Keder möglich in Leder . Piping available in Leather (Adora, Cairo, Cayenne, Muscat, Opium, Orient, Sahara) oder Stoff . Or fabric (Bergen, Opera, Steelcut Trio 3)

KD-Materialbeistellung . C.O.M.

Stoff . Fabric	102	2.909 AUD	3.239 AUD	3.459 AUD
Leder . Leather	153	3.079 AUD	3.369 AUD	3.609 AUD

Keder: Kundenmaterial muss im Einzelfall geprüft werden. Piping: C.O.M. must be checked individually

EXTRAS

	Aufpreis € pro Stück . Upcharge € per piece		
Rautensteppung auf Sitzseite, Rückenseite oder komplett (nur Leder): Aufpreis je Seite . Diamond quilting on seat side, back or completely (leather only): Upcharge per side			+ 269 AUD
Standardfarben Indoor . Standard Colours indoor ⁴⁾			
Nach RAL classic . Acc. to RAL classic ⁴⁾	+ 179 AUD		+ 269 AUD
Double Brand Colours od. Schwarzchrom, Messing ⁴⁾ Double Brand Colours or black chrome, brass ⁴⁾⁷⁾	+ 269 AUD		+ 399 AUD

¹⁾ uni: Bezug Sitz- und Rückenseite farbgleich/ blend: Kombination Bezug Sitz- und Rückenseite aus Farbe od. Stoff und Leder (immer höherer Grundpreis)

uni: cover seat side and back same colour/ blend: Combination cover seat side and back of colour or fabric and leather (always higher basic price)

³⁾ Einsatzbereich nur für Rückenseite (Exterieur), Bezugsmaterial nicht geeignet für UK . Application only for back side (Exterieur), Cover material not suitable for UK

⁴⁾ pulverbeschichtet, gemäß Materialübersicht . Powdercoated, acc. to material overview

⁷⁾ Säulenfuß (2.5): MEO28 Stahl Rohstahl Lasur nicht möglich . Column foot (2.5): MEO28 Crude Steel Glaze unfeasible

Optional: Brandschutzrüstung auf Anfrage . Fire protection equipment on request

Tellerfuß . Central Leg (2.1) (drehbar, mit umlaufender Fußablage, Höhe fix . Rotatable with surrounding foot rest) & **Säulenfuß . Column foot (2.5)** (dreh- und höhenverstellbar mit Gasdruckfeder . Rotatable and height adjustable with gas spring):

Platte: ø 480 mm, Säule . Column: ø 50 mm, Abstand Sitzunterseite - Fußablage . Distance underside of seat to footrest: 440 mm

Info: Die Modellreihe „Stool“ (Barstool/ Counterstool/ Kitchenstool) und die Modellreihe „Bar Chair“ (Bar/ Counter/ Kitchen Chair Low/ High) haben die gleichen Sitzhöhen. Die Modellreihe „Stool“ hat ein schmaleres Gestell und kleinere Sitzschalen . The „Stool“ (Barstool/ Counterstool/ Kitchenstool) and „Bar Chair“ series (Bar/ Counter/ Kitchen Chair Low/ High) have the same seat heights. The „Stool“ series has a narrower frame and smaller seat shells.

Wir empfehlen für folgende Tischplatten-/ Arbeitsflächenhöhe (TH) die Sitzhöhe (SH): TH 110 cm = SH 82 cm, TH 100 cm = SH 72 cm, TH 90 cm = SH 65 cm

Recommendation the following seat heights (SH) for tabletop/ work surface heights (TT): TT 110 cm = SH 82 cm, TT 100 cm = SH 72 cm, TT 90 cm = SH 65 cm

Amelie Bar/ Counter/ Kitchenstool Low

AMELIE BARSTOOL LOW SH 82 / Höhe . Hight: 94 cm (Säulenfuß . Column foot 75 - 99 cm) / Breite . Width: 41 cm / Tiefe . Depth: 48 cm

AMELIE COUNTERSTOOL LOW SH 72 / Höhe . Hight: 84 cm / Breite . Width: 41 cm / Tiefe . Depth: 48 cm

AMELIE KITCHENSTOOL LOW SH 65 / Höhe . Hight: 77 cm / Breite . Width: 41 cm / Tiefe . Depth: 48 cm



Amelie Counterstool Low



Drahtgestell . Wire frame (1.1)



Tellerfuß . Central Leg (2.1)





Säulenfuß . Column foot (2.5)

Relevante Angaben bei Bestellung: Modell + SH (Bar/ Counter/ Kitchen), Ausführung uni/ blend (Bezug Sitzseite und Rücken; Interieur/ Exterieur), Bezug (Qualität und Farbe), Keder, Gestell (Ausführung und Farbe), Stuhlgleiter (Filz od. Kunststoff)

Relevant data for ordering: Model + SH (Bar/ Counter/ Kitchen), Design uni/ blend (cover seat side and back; interieur/ exterieur), cover (quality and colour), piping, frame design (design and colour), chairglider (felt or plastic)

STANDARD

		NEW	
			
Drahtgestell . Wire frame (1.1)	Tellerfuß . Central Leg (2.1) Drehbar, mit umlaufender Fußablage Rotatable with surrounding foot rest		Säulenfuß . Column foot (2.5) dreh- + höhenverstellbar mit Gasdruckfeder . rotatable + height adjustable with gas spring
BARSTOOL LOW SH 82 cm	BARSTOOL LOW SH 82 cm		
COUNTERSTOOL LOW SH 72 cm	COUNTERSTOOL LOW SH 72 cm		
KITCHENSTOOL LOW SH 65 cm	KITCHENSTOOL LOW SH 65 cm		

Stoff . Fabric (uni/ blend) ¹⁾	PG	Preis € . Price €		
Maple, Shake, Smart	101	1.389 AUD	1.699 AUD	1.939 AUD
Bergen, Monza, Monza Melange, Opera	102	1.499 AUD	1.779 AUD	2.029 AUD
Adamo & Eva, Avalon 2, Gobelin Oasis/ Eden ³⁾ , Riga, Safire, Steelcut Trio 3, Vidar 4	103	1.629 AUD	1.959 AUD	2.179 AUD
Nobilis Raphael	104	1.939 AUD	2.249 AUD	2.489 AUD

Leder . Leather (uni/ blend) ¹⁾				
Orient	151	1.389 AUD	1.699 AUD	1.939 AUD
Sahara	152	1.499 AUD	1.779 AUD	2.029 AUD
Cairo, Muscat	153	1.629 AUD	1.959 AUD	2.179 AUD
Opium	154	1.779 AUD	2.089 AUD	2.309 AUD
Cayenne	155	1.869 AUD	2.179 AUD	2.399 AUD
Adora	156	1.939 AUD	2.249 AUD	2.489 AUD

Keder möglich in Leder . Piping available in Leather (Adora, Cairo, Cayenne, Muscat, Opium, Orient, Sahara) oder Stoff . Or fabric (Bergen, Opera, Steelcut Trio 3)

KD-Materialbeistellung . C.O.M.

Stoff . Fabric	102	1.499 AUD	1.779 AUD	2.029 AUD
Leder . Leather	153	1.629 AUD	1.959 AUD	2.179 AUD

Keder: Kundenmaterial muss im Einzelfall geprüft werden. Piping: C.O.M. must be checked individually

EXTRAS

Aufpreis € pro Stück . Upcharge € per piece

Rautensteppung auf Sitzseite, Rückenseite oder komplett (nur Leder): Aufpreis je Seite . Diamond quilting on seat side, back or completely (leather only): Upcharge per side		+ 269 AUD	
Standardfarben Indoor . Standard Colours indoor ⁴⁾			
Nach RAL classic . Acc. to RAL classic ⁴⁾	+ 179 AUD		+ 269 AUD
Double Brand Colours od. Schwarzchrom, Messing ⁴⁾ Double Brand Colours or black chrome, brass ^{4) 7)}	+ 269 AUD		+ 399 AUD

¹⁾ uni: Bezug Sitz- und Rückenseite farbgleich/ blend: Kombination Bezug Sitz- und Rückenseite aus Farbe od. Stoff und Leder (immer höherer Grundpreis)

uni: cover seatside and back same colour/ blend: Combination cover seatside and back of colour or fabric and leather (always higher basic price)

²⁾ Einsatzbereich nur für Rückenseite (Exterieur), Bezugsmaterial nicht geeignet für UK . Application only for back side (Exterieur), Cover material not suitable for UK

⁴⁾ pulverbeschichtet, gemäß Materialübersicht . Powdercoated, acc. to material overview

⁷⁾ Säulenfuß (2.5): MEO28 Stahl Rohstahl Lasur nicht möglich . Column foot (2.5): MEO28 Crude Steel Glaze unfeasible

Optional: Brandschutzausrüstung auf Anfrage . Fire protection equipment on request

Tellerfuß . Central Leg (2.1) (drehbar, mit umlaufender Fußablage, Höhe fix . Rotatable with surrounding foot rest) & **Säulenfuß . Column foot (2.5)** (dreh- und höhenverstellbar mit Gasdruckfeder . Rotatable and height adjustable with gas spring):

Platte . Plate: ø 450 mm, Säule . Column: ø 50 mm, Abstand Sitzunterseite - Fußablage . Distance underside of seat to footrest: 440 mm

Info: Die Modellreihe „Stool“ (Barstool/ Counterstool/ Kitchenstool) und die Modellreihe „Bar Chair“ (Bar/ Counter/ Kitchen Chair Low/ High) haben die gleichen Sitzhöhen.

Die Modellreihe „Stool“ hat ein schmaleres Gestell und kleinere Sitzschalen . The „Stool“ (Barstool/ Counterstool/ Kitchenstool) and „Bar Chair“ series (Bar/ Counter/ Kitchen Chair Low/ High) have the same seat heights. The „Stool“ series has a narrower frame and smaller seat shells.

Wir empfehlen für folgende Tischplatten-/ Arbeitsflächenhöhe (TH) die Sitzhöhe (SH): TH 110 cm = SH 82 cm, TH 100 cm = SH 72 cm, TH 90 cm = SH 65 cm

Recommendation the following seat heights (SH) for tabletop/ work surface heights (TT): TT 110 cm = SH 82 cm, TT 100 cm = SH 72 cm, TT 90 cm = SH 65 cm

Amelie Bar/ Counter/ Kitchenstool Low

AMELIE BARSTOOL LOW SH 82 / Höhe . Hight: 94 cm (Säulenfuß . Column foot 75 - 99 cm) / Breite . Width: 41 cm / Tiefe . Depth: 48 cm

AMELIE COUNTERSTOOL LOW SH 72 / Höhe . Hight: 84 cm / Breite . Width: 41 cm / Tiefe . Depth: 48 cm

AMELIE KITCHENSTOOL LOW SH 65 / Höhe . Hight: 77 cm / Breite . Width: 41 cm / Tiefe . Depth: 48 cm



Holzgestell mit Kreuzzarge
Wooden frame with cross (3.2)



Relevante Angaben bei Bestellung: Modell + SH (Bar/ Counter/ Kitchen), Ausführung uni/ blend (Bezug Sitzseite und Rücken; Interieur/ Exterieur), Bezug (Qualität und Farbe), Keder, Gestell (Ausführung und Farbe), Stuhlgleiter (Filz od. Kunststoff)

Relevant data for ordering: Model + SH (Bar/ Counter/ Kitchen), Design uni/ blend (cover seat side and back; interieur/ exterieur), cover (quality and colour), piping, frame design (design and colour), chairglider (felt or plastic)

STANDARD



Holzgestell mit Kreuzzarge . Wooden frame with cross (3.2)

BARSTOOL LOW SH 82 cm

COUNTERSTOOL LOW SH 72 cm

KITCHENSTOOL LOW SH 65 cm

Stoff . Fabric (uni/ blend) ¹⁾	PG	Preis € . Price C
Maple, Shake, Smart	101	1.889 AUD
Bergen, Monza, Monza Melange, Opera	102	1.979 AUD
Adamo & Eva, Avalon 2, Gobelin Oasis/ Eden ³⁾ , Riga, Safre, Steelcut Trio 3, Vidar 4	103	2.139 AUD
Nobilis Raphael	104	2.439 AUD

Leder . Leather (uni/ blend) ¹⁾	PG	Preis € . Price C
Orient	151	1.889 AUD
Sahara	152	1.979 AUD
Cairo, Muscat	153	2.139 AUD
Opium	154	2.269 AUD
Cayenne	155	2.329 AUD
Adora	156	2.439 AUD

Keder möglich in Leder . Piping available in Leather (Adora, Cairo, Cayenne, Muscat, Opium, Orient, Sahara) oder Stoff . Or fabric (Bergen, Opera, Steelcut Trio 3)

KD-Materialbeistellung . C.O.M.		
Stoff . Fabric	102	1.979 AUD
Leder . Leather	153	2.139 AUD

Keder: Kundenmaterial muss im Einzelfall geprüft werden. Piping: C.O.M. must be checked individually

EXTRAS		Aufpreis € pro Stück . Upcharge € per piece
Rautensteppung auf Sitzseite, Rückenseite oder komplett (nur Leder): Aufpreis je Seite . Diamond quilting on seat side, back or completely (leather only): Upcharge per side		+ 179 AUD
Eiche geölt oder Eiche Weiß pigmentiert Oak oiled or oak white pigmented		.
Eiche Schwarz . Oak black		+ 269 AUD
Eiche, nussbaumfarbig gebeizt od. lackiert (RAL classic) Oak, stained walnut or lacquered (RAL classic)		+ 269 AUD
Fußtritt . Footrest		
Standardfarben Indoor . Standard Colours indoor ⁴⁾		.
Nach RAL classic . Acc. to RAL classic ⁴⁾		+ 49 AUD
Double Brand Colours od. Schwarzchrom, Messing ⁴⁾ Double Brand Colours or black chrome, brass ⁴⁾		+ 69 AUD
Edelstahl . Stainless steel		.

¹⁾ uni: Bezug Sitz- und Rückenseite farbgleich/ blend: Kombination Bezug Sitz- und Rückenseite aus Farbe od. Stoff und Leder (immer höherer Grundpreis)
uni: cover seat side and back same colour/ blend: Combination cover seat side and back of colour or fabric and leather (always higher basic price)

²⁾ Einsatzbereich nur für Rückenseite (Exterieur). Bezugsmaterial nicht geeignet für UK . Application only for back side (Exterieur). Cover material not suitable for UK

³⁾ pulverbeschichtet, gemäß Materialübersicht . Powdercoated, acc. to material overview

Optional: Brandschutzrüstung auf Anfrage . Fire protection equipment on request

Info: Die Modellreihe „Stool“ (Barstool/ Counterstool/ Kitchenstool) und die Modellreihe „Bar Chair“ (Bar/ Counter/ Kitchen Chair Low/ High) haben die gleichen Sitzhöhen. Die Modellreihe „Stool“ hat ein schmaleres Gestell und kleinere Sitzschalen. The „Stool“ (Barstool/ Counterstool/ Kitchenstool) and „Bar Chair“ series (Bar/ Counter/ Kitchen Chair Low/ High) have the same seat heights. The „Stool“ series has a narrower frame and smaller seat shells.

Wir empfehlen für folgende Tischplatten-/ Arbeitsflächenhöhe (TH) die Sitzhöhe (SH): TH 110 cm = SH 82 cm, TH 100 cm = SH 72 cm, TH 90 cm = SH 65 cm
Recommendation the following seat heights (SH) for tabletop/ work surface heights (TT): TT 110 cm = SH 82 cm, TT 100 cm = SH 72 cm, TT 90 cm = SH 65 cm

Amelie Bar/ Counter/ Kitchenstool High

AMELIE BARSTOOL HIGH SH 82 / Höhe . Hight: 112 cm (Säulenfuß . Column foot 93 - 117 cm) / Breite . Width: 41 cm / Tiefe . Depth: 50 cm

AMELIE COUNTERSTOOL HIGH SH 72 / Höhe . Hight: 102 cm / Breite . Width: 41 cm / Tiefe . Depth: 50 cm

AMELIE KITCHENSTOOL HIGH SH 65 / Höhe . Hight: 95 cm / Breite . Width: 41 cm / Tiefe . Depth: 50 cm



Amelie Counterstool High | Amelie Kitchenstool Low



Drahtgestell . Wire frame (1.1)



Tellerfuß . Central Leg (2.1)



Säulenfuß . Column foot (2.5)

Relevante Angaben bei Bestellung: Modell + SH (Bar/ Counter/ Kitchen), Ausführung uni/ blend (Bezug Sitzseite und Rücken; Interieur/ Exterieur), Bezug (Qualität und Farbe), Keder, Gestell (Ausführung und Farbe), Stuhlgleiter (Filz od. Kunststoff)

Relevant data for ordering: Model + SH (Bar/ Counter/ Kitchen), Design uni/ blend (cover seat side and back; interieur/ exterieur), cover (quality and colour), piping, frame design (design and colour), chairglider (felt or plastic)

STANDARD

		NEW	
Drahtgestell . Wire frame (1.1)	Tellerfuß . Central Leg (2.1) Drehbar, mit umlaufender Fußablage Rotatable with surrounding foot rest		Säulenfuß . Column foot (2.5) dreh- + höhenverstellbar mit Gasdruckfeder . rotatable + height adjustable with gas spring
BARSTOOL HIGH SH 82 cm	BARSTOOL HIGH SH 82 cm		
COUNTERSTOOL HIGH SH 72 cm	COUNTERSTOOL HIGH SH 72 cm		
KITCHENSTOOL HIGH SH 65 cm	KITCHENSTOOL HIGH SH 65 cm		

Stoff . Fabric (uni/ blend) ¹⁾	PG	Preis € . Price €		
Maple, Shake, Smart	101	1.499 AUD	1.779 AUD	2.029 AUD
Bergen, Monza, Monza Melange, Opera	102	1.629 AUD	1.959 AUD	2.179 AUD
Adamo & Eva, Avalon 2, Gobelin Oasis/ Eden ⁹⁾ , Riga, Safire, Steelcut Trio 3, Vidar 4	103	1.739 AUD	2.049 AUD	2.269 AUD
Nobilis Raphael	104	2.069 AUD	2.359 AUD	2.599 AUD

Leder . Leather (uni/ blend) ¹⁾				
Orient	151	1.499 AUD	1.779 AUD	2.029 AUD
Sahara	152	1.629 AUD	1.959 AUD	2.179 AUD
Cairo, Muscat	153	1.739 AUD	2.049 AUD	2.269 AUD
Opium	154	1.869 AUD	2.179 AUD	2.399 AUD
Cayenne	155	1.959 AUD	2.269 AUD	2.509 AUD
Adora	156	2.069 AUD	2.359 AUD	2.599 AUD

Keder möglich in Leder . Piping available in Leather (Adora, Cairo, Cayenne, Muscat, Opium, Orient, Sahara) oder Stoff . Or fabric (Bergen, Opera, Steelcut Trio 3)

KD-Materialbeistellung . C.O.M.

Stoff . Fabric	102	1.629 AUD	1.959 AUD	2.179 AUD
Leder . Leather	153	1.739 AUD	2.049 AUD	2.269 AUD

Keder: Kundenmaterial muss im Einzelfall geprüft werden . Piping: C.O.M. must be checked individually

EXTRAS

Aufpreis € pro Stück . Upcharge € per piece

Rautensteppung auf Sitzseite, Rückenseite oder komplett (nur Leder): Aufpreis je Seite . Diamond quilting on seat side, back or completely (leather only): Upcharge per side		+ 269 AUD	
Standardfarben Indoor . Standard Colours indoor ⁶⁾			
Nach RAL classic . Acc. to RAL classic ⁶⁾	+ 179 AUD		+ 269 AUD
Double Brand Colours od. Schwarzchrom, Messing ⁶⁾ Double Brand Colours or black chrome, brass ^{6) 7)}	+ 269 AUD		+ 399 AUD

¹⁾ uni: Bezug Sitz- und Rückenseite farbgleich/ blend: Kombination Bezug Sitz- und Rückenseite aus Farbe od. Stoff und Leder (immer höherer Grundpreis)

uni: cover seatside and back same colour/ blend: Combination cover seatside and back of colour or fabric and leather (always higher basic price)

⁹⁾ Einsatzbereich nur für Rückenseite (Exterieur), Bezugsmaterial nicht geeignet für UK . Application only for back side (Exterieur), Cover material not suitable for UK

⁶⁾ pulverbeschichtet, gemäß Materialübersicht . Powdercoated, acc. to material overview

⁷⁾ Säulenfuß (2.5): MEO28 Stahl Rohstahl Lasur nicht möglich . Column foot (2.5): MEO28 Crude Steel Glaze unfeasible

Optional: Brandschutzrüstung auf Anfrage . Fire protection equipment on request

Tellerfuß . Central Leg (2.1) (drehbar, mit umlaufender Fußablage, Höhe fix . Rotatable with surrounding foot rest) & **Säulenfuß . Column foot (2.5)** (dreh- und höhenverstellbar mit Gasdruckfeder . Rotatable and height adjustable with gas spring):

Platte . Plate: ø 450 mm, Säule . Column: ø 50 mm, Abstand Sitzunterseite - Fußablage . Distance underside of seat to footrest: 440 mm

Info: Die Modellreihe „Stool“ (Barstool/ Counterstool/ Kitchenstool) und die Modellreihe „Bar Chair“ (Bar/ Counter/ Kitchen Chair Low/ High) haben die gleichen Sitzhöhen. Die Modellreihe „Stool“ hat ein schmaleres Gestell und kleinere Sitzschalen . The „Stool“ (Barstool/ Counterstool/ Kitchenstool) and „Bar Chair“ series (Bar/ Counter/ Kitchen Chair Low/ High) have the same seat heights. The „Stool“ series has a narrower frame and smaller seat shells.

Wir empfehlen für folgende Tischplatten-/ Arbeitsflächenhöhe (TH) die Sitzhöhe (SH): TH 110 cm = SH 82 cm, TH 100 cm = SH 72 cm, TH 90 cm = SH 65 cm

Recommendation the following seat heights (SH) for tabletop/ work surface heights (TT): TT 110 cm = SH 82 cm, TT 100 cm = SH 72 cm, TT 90 cm = SH 65 cm

Amelie Bar/ Counter/ Kitchenstool High

AMELIE BARSTOOL HIGH SH 82 / Höhe . Hight: 112 cm (Säulenfuß . Column foot 93 - 117 cm) / Breite . Width: 41 cm / Tiefe . Depth: 50 cm

AMELIE COUNTERSTOOL HIGH SH 72 / Höhe . Hight: 102 cm / Breite . Width: 41 cm / Tiefe . Depth: 50 cm

AMELIE KITCHENSTOOL HIGH SH 65 / Höhe . Hight: 95 cm / Breite . Width: 41 cm / Tiefe . Depth: 50 cm



Holzgestell mit Kreuzzarge
Wooden frame with cross (3.2)



Relevante Angaben bei Bestellung: Modell + SH (Bar/ Counter/ Kitchen), Ausführung uni/ blend (Bezug Sitzseite und Rücken; Interieur/ Exterieur), Bezug (Qualität und Farbe), Keder, Gestell (Ausführung und Farbe), Stuhlgleiter (Filz od. Kunststoff)

Relevant data for ordering: Model + SH (Bar/ Counter/ Kitchen), Design uni/ blend (cover seat side and back; interieur/ exterieur), cover (quality and colour), piping, frame design (design and colour), chairglider (felt or plastic)

STANDARD



Holzgestell mit Kreuzzarge . Wooden frame with cross (3.2)

BARSTOOL HIGH SH 82 cm

COUNTERSTOOL HIGH SH 72 cm

KITCHENSTOOL HIGH SH 65 cm

Stoff . Fabric (uni/ blend) ¹⁾	PG	Preis € . Price C
Maple, Shake, Smart	101	1.979 AUD
Bergen, Monza, Monza Melange, Opera	102	2.139 AUD
Adamo & Eva, Avalon 2, Gobelin Oasis/ Eden ²⁾ , Riga, Safire, Steelcut Trio 3, Vidar 4	103	2.219 AUD
Nobilis Raphael	104	2.549 AUD

Leder . Leather (uni/ blend) ¹⁾	PG	Preis € . Price C
Orient	151	1.979 AUD
Sahara	152	2.139 AUD
Cairo, Muscat	153	2.219 AUD
Opium	154	2.329 AUD
Cayenne	155	2.469 AUD
Adora	156	2.549 AUD

Keder möglich in Leder . Piping available in Leather (Adora, Cairo, Cayenne, Muscat, Opium, Orient, Sahara) oder Stoff . Or fabric (Bergen, Opera, Steelcut Trio 3)

KD-Materialbeistellung . C.O.M.

Stoff . Fabric	102	2.139 AUD
Leder . Leather	153	2.219 AUD

Keder: Kundenmaterial muss im Einzelfall geprüft werden. Piping: C.O.M. must be checked individually

EXTRAS	Aufpreis € pro Stück . Upcharge C per piece
Rautensteppung auf Sitzseite, Rückenseite oder komplett (nur Leder): Aufpreis je Seite . Diamond quilting on seat side, back or completely (leather only): Upcharge per side	+ 269 AUD
Eiche geölt oder Eiche Weiß pigmentiert Oak oiled or oak white pigmented	.
Eiche Schwarz . Oak black	+ 269 AUD
Eiche, nussbaumfarbig gebeizt od. lackiert (RAL classic) Oak, stained walnut or lacquered (RAL classic)	+ 269 AUD
Fußtritt . Footrest Standardfarben Indoor . Standard Colours indoor ⁴⁾	.
Nach RAL classic . Acc. to RAL classic ⁴⁾	+ 49 AUD
Double Brand Colours od. Schwarzchrom, Messing ⁴⁾ Double Brand Colours or black chrome, brass ⁴⁾	+ 69 AUD
Edelstahl . Stainless steel	.

¹⁾ uni: Bezug Sitz- und Rückenseite farbgleich/ blend: Kombination Bezug Sitz- und Rückenseite aus Farbe od. Stoff und Leder (immer höherer Grundpreis)

uni: cover seatside and back same colour/ blend: Combination cover seatside and back of colour or fabric and leather (always higher basic price)

²⁾ Einsatzbereich nur für Rückenseite (Exterieur), Bezugsmaterial nicht geeignet für UK . Application only for back side (Exterieur), Cover material not suitable for UK

⁴⁾ pulverbeschichtet, gemäß Materialübersicht . Powdercoated, acc. to material overview

Optional: Brandschutzausrüstung auf Anfrage . Fire protection equipment on request

Info: Die Modellreihe „Stool“ (Barstool/ Counterstool/ Kitchenstool) und die Modellreihe „Bar Chair“ (Bar/ Counter/ Kitchen Chair Low/ High) haben die gleichen Sitzhöhen. Die Modellreihe „Stool“ hat ein schmaleres Gestell und kleinere Sitzschalen . The „Stool“ (Barstool/ Counterstool/ Kitchenstool) and „Bar Chair“ series (Bar/ Counter/ Kitchen Chair Low/ High) have the same seat heights. The „Stool“ series has a narrower frame and smaller seat shells.

Wir empfehlen für folgende Tischplatten-/ Arbeitsflächenhöhe (TH) die Sitzhöhe (SH): TH 110 cm = SH 82 cm, TH 100 cm = SH 72 cm, TH 90 cm = SH 65 cm

Recommendation the following seat heights (SH) for tabletop/ work surface heights (TT): TT 110 cm = SH 82 cm, TT 100 cm = SH 72 cm, TT 90 cm = SH 65 cm

Amelie Bench OHNE MITTELFUSS . WITHOUT CENTRE BASE

AMELIE BENCH / Höhe . Hight: 84 cm / Breite . Width: 140 / 160 / 180 cm / Tiefe . Depth: 58 cm



Amelie Armchair High | Detail Rautensteppung . Diamond quilting | Amelie Bench



Relevante Angaben bei Bestellung: Ausführung uni/ blend (Bezug Sitzseite und Rücken: Interieur/ Exterieur), Bezug (Qualität und Farbe), Keder, Gestell (Ausführung und Farbe), Stuhlgleiter (Filz od. Kunststoff)

Relevant data for ordering: Design uni/ blend (cover seat side and back: interieur/ exterieur), cover (quality and colour), piping, frame design (design and colour), chairglider (felt or plastic)

STANDARD

STANDARD		
L 1400	L 1600	L 1800
Drahtgestell ohne Mittelfuß. Wire frame without centre base (1.1)		

Stoff . Fabric (uni/ blend) ¹⁾	PG	Preis € . Price €		
Maple, Shake, Smart	101	4.929 AUD	5.169 AUD	5.609 AUD
Bergen, Monza, Monza Melange, Opera	102	5.499 AUD	5.809 AUD	6.069 AUD
Adamo & Eva, Avalon 2, Gobelin Oasis/ Eden ²⁾ , Riga, Safire, Steelcut Trio 3, Vidar 4	103	5.629 AUD	6.009 AUD	6.359 AUD
Nobilis Raphael	104	6.359 AUD	6.779 AUD	7.279 AUD

Leder . Leather (uni/ blend) ¹⁾	PG	Preis € . Price €		
Orient	151	4.929 AUD	5.169 AUD	5.609 AUD
Sahara	152	5.499 AUD	5.809 AUD	6.069 AUD
Cairo, Muscat	153	5.629 AUD	6.009 AUD	6.359 AUD
Opium	154	5.769 AUD	6.159 AUD	6.599 AUD
Cayenne	155	6.069 AUD	6.469 AUD	6.929 AUD
Adora	156	6.359 AUD	6.779 AUD	7.279 AUD

Keder möglich in Leder . Piping available in Leather (Adora, Cairo, Cayenne, Muscat, Opium, Orient, Sahara)

KD-Materialbeistellung . C.O.M.

Stoff . Fabric	102	5.499 AUD	5.809 AUD	6.069 AUD
Leder . Leather	153	5.629 AUD	6.009 AUD	6.359 AUD

Keder: Kundenmaterial muss im Einzelfall geprüft werden. Piping: C.O.M. must be checked individually

EXTRAS

EXTRAS	Aufpreis € pro Stück . Upcharge € per piece
Rautensteppung auf Sitzseite, Rückenseite oder komplett (nur Leder): Aufpreis je Seite . Diamond quilting on seat side, back or completely (leather only): Upcharge per side	+ 619 AUD
Standardfarben Indoor . Standard Colours indoor ³⁾	-
Nach RAL classic . Acc. to RAL classic ³⁾	+ 449 AUD
Double Brand Colours od. Schwarzchrom, Messing ³⁾ Double Brand Colours or black chrome, brass ³⁾	+ 669 AUD

¹⁾ uni: Bezug Sitz- und Rückenseite farbgleich/ blend: Kombination Bezug Sitz- und Rückenseite aus Farbe od. Stoff und Leder (immer höherer Grundpreis)

uni: cover seatside and back same colour/ blend: Combination cover seatside and back of colour or fabric and leather (always higher basic price)

²⁾ Einsatzbereich nur für Rückenseite (Exterieur). Bezugsmaterial nicht geeignet für UK . Application only for back side (Exterieur). Cover material not suitable for UK

³⁾ pulverbeschichtet, gemäß Materialübersicht . Powdercoated, acc. to material overview

Optional: Brandschutzausrüstung auf Anfrage . Fire protection equipment on request | Passende Kissen unter „Accessoires“ . Matching cushions under „Accessoires“

Amelie Bench OHNE MITTELFUSS . WITHOUT CENTRE BASE

AMELIE BENCH / Höhe . Hight: 84 cm / Breite . Width: 200 / 220 / 240 Tiefe . Depth: 58 cm



Relevante Angaben bei Bestellung: Ausführung uni/ blend (Bezug Sitzseite und Rücken; Interieur/ Exterieur), Bezug (Qualität und Farbe), Keder, Gestell (Ausführung und Farbe), Stuhlgleiter (Filz od. Kunststoff)

Relevant data for ordering: Design uni/ blend (cover seat side and back; interieur/ exterieur), cover (quality and colour), piping, frame design (design and colour), chairglider (felt or plastic)

STANDARD

L 2000	L 2200	L 2400
Drahtgestell ohne Mittelfuß. Wire frame without centre base (1.1)		

Stoff . Fabric (uni/ blend) ¹⁾	PG	Preis € . Price €		
Maple, Shake, Smart	101	6.159 AUD	6.869 AUD	7.349 AUD
Bergen, Monza, Monza Melange, Opera	102	6.869 AUD	7.879 AUD	8.629 AUD
Adamo & Eva, Avalon 2, Gobelin Oasis/ Eden ⁵⁾ , Riga, Safire, Steelcut Trio 3, Vidar 4	103	7.329 AUD	8.379 AUD	9.179 AUD
Nobilis Raphael	104	8.519 AUD	9.789 AUD	10.909 AUD

Leder . Leather (uni/ blend) ¹⁾	PG	Preis € . Price €		
Orient	151	6.159 AUD	6.869 AUD	7.349 AUD
Sahara	152	6.869 AUD	7.879 AUD	8.629 AUD
Cairo, Muscat	153	7.329 AUD	8.379 AUD	9.179 AUD
Opium	154	7.749 AUD	8.849 AUD	9.839 AUD
Cayenne	155	8.099 AUD	9.349 AUD	10.389 AUD
Adora	156	8.519 AUD	9.789 AUD	10.909 AUD

Keder möglich in Leder . Piping available in Leather (Adora, Cairo, Cayenne, Muscat, Opium, Orient, Sahara)

KD-Materialbeistellung . C.O.M.				
Stoff . Fabric	102	6.869 AUD	7.879 AUD	8.629 AUD
Leder . Leather	153	7.329 AUD	8.379 AUD	9.179 AUD

Keder: Kundenmaterial muss im Einzelfall geprüft werden. Piping: C.O.M. must be checked individually

EXTRAS	Aufpreis € pro Stück . Upcharge € per piece
Rautensteppung auf Sitzseite, Rückenseite oder komplett (nur Leder): Aufpreis je Seite . Diamond quilting on seat side, back or completely (leather only): Upcharge per side	+ 799 AUD
Standardfarben Indoor . Standard Colours indoor ⁶⁾	-
Nach RAL classic . Acc. to RAL classic ⁶⁾	+ 449 AUD
Double Brand Colours od. Schwarzchrom, Messing ⁶⁾ Double Brand Colours or black chrome, brass ⁶⁾	+ 669 AUD

¹⁾ uni: Bezug Sitz- und Rückenseite farbgleich/ blend: Kombination Bezug Sitz- und Rückenseite aus Farbe od. Stoff und Leder (immer höherer Grundpreis)
uni: cover seatside and back same colour/ blend: Combination cover seatside and back of colour or fabric and leather (always higher basic price)

⁵⁾ Einsatzbereich nur für Rückenseite (Exterieur), Bezugsmaterial nicht geeignet für UK . Application only for back side (Exterieur). Cover material not suitable for UK

⁶⁾ pulverbeschichtet, gemäß Materialübersicht . Powdercoated, acc. to material overview

Optional: Brandschutzausrüstung auf Anfrage . Fire protection equipment on request | Passende Kissen unter „Accessoires“ . Matching cushions under “Accessoires”

Amelie Bench MIT MITTELFUSS . WITH CENTRE BASE

AMELIE BENCH / Höhe . Hight: 84 cm / Breite . Width: 260 / 280 / 300 cm / Tiefe . Depth: 58 cm



Relevante Angaben bei Bestellung: Ausführung uni/ blend (Bezug Sitzseite und Rücken; Interieur/ Exterieur), Bezug (Qualität und Farbe), Keder, Gestell (Ausführung und Farbe), Stuhlgleiter (Filz od. Kunststoff)

Relevant data for ordering: Design uni/ blend (cover seat side and back; interieur/ exterieur), cover (quality and colour), piping, frame design (design and colour), chairglider (felt or plastic)

STANDARD

L 2600	L 2800	L 3000
Drahtgestell mit Mittelfuß. Wire frame with centre base (1.1)		

Stoff . Fabric (uni/ blend) ¹⁾	PG	Preis € . Price €		
Maple, Shake, Smart	101	8.579 AUD	9.839 AUD	11.089 AUD
Bergen, Monza, Monza Melange, Opera	102	10.139 AUD	11.709 AUD	13.219 AUD
Adamo & Eva, Avalon 2, Gobelin Oasis/ Eden ⁵⁾ , Riga, Safire, Steelcut Trio 3, Vidar 4	103	10.779 AUD	12.409 AUD	13.969 AUD
Nobilis Raphael	104	12.699 AUD	14.589 AUD	16.389 AUD

Leder . Leather (uni/ blend) ¹⁾	PG	Preis € . Price €		
Orient	151	8.579 AUD	9.839 AUD	11.089 AUD
Sahara	152	10.139 AUD	11.709 AUD	13.219 AUD
Cairo, Muscat	153	10.779 AUD	12.409 AUD	13.969 AUD
Opium	154	11.509 AUD	13.139 AUD	14.759 AUD
Cayenne	155	12.099 AUD	13.909 AUD	15.639 AUD
Adora	156	12.699 AUD	14.589 AUD	16.389 AUD

Keder möglich in Leder . Piping available in Leather (Adora, Cairo, Cayenne, Muscat, Opium, Orient, Sahara)

KD-Materialbeistellung . C.O.M.				
Stoff . Fabric	102	10.139 AUD	11.709 AUD	13.219 AUD
Leder . Leather	153	10.779 AUD	12.409 AUD	13.969 AUD

Keder: Kundenmaterial muss im Einzelfall geprüft werden. Piping: C.O.M. must be checked individually

EXTRAS	Aufpreis € pro Stück . Upcharge € per piece
Rautensteppung auf Sitzseite, Rückenseite oder komplett (nur Leder): Aufpreis je Seite . Diamond quilting on seat side, back or completely (leather only): Upcharge per side	+ 799 AUD,-
Standardfarben Indoor . Standard Colours indoor ⁶⁾	-
Nach RAL classic . Acc. to RAL classic ⁶⁾	+ 559 AUD
Double Brand Colours od. Schwarzchrom, Messing ⁶⁾ Double Brand Colours or black chrome, brass ⁶⁾	+ 669 AUD

¹⁾ uni: Bezug Sitz- und Rückenseite farbgleich/ blend: Kombination Bezug Sitz- und Rückenseite aus Farbe od. Stoff und Leder (immer höherer Grundpreis)
uni: cover seatside and back same colour/ blend: Combination cover seatside and back of colour or fabric and leather (always higher basic price)

⁵⁾ Einsatzbereich nur für Rückenseite (Exterieur), Bezugsmaterial nicht geeignet für UK . Application only for back side (Exterieur). Cover material not suitable for UK

⁶⁾ pulverbeschichtet, gemäß Materialübersicht . Powdercoated, acc. to material overview

Optional: Brandschutzausrüstung auf Anfrage . Fire protection equipment on request | Passende Kissen unter „Accessoires“ . Matching cushions under “Accessoires”

Amelie Lounge Chair

AMELIE LOUNGE CHAIR / Höhe . Hight: 106 cm / Breite . Width: 70 cm / Tiefe . Depth: 90 cm



Drahtgestell . Wire frame (1.1)



Tellerfuß . Central leg (2.1)



Fußkreuz . X-base frame (2.3)



Fußkreuz mit Wipp-Kippmechanik . X-base frame with rocker/tilting mechanism (2.3.1)

Relevante Angaben bei Bestellung: Ausführung uni/ blend (Bezug Sitzseite und Rücken; Interieur/ Exterieur), Bezug (Qualität und Farbe), Keder, Gestell (Ausführung und Farbe), Stuhlgleiter (Filz od. Kunststoff)

Relevant data for ordering: Design uni/ blend (cover seat side and back; interieur/ exterieur), cover (quality and colour), piping, frame design (design and colour), chairglider (felt or plastic)

STANDARD

			
Drahtgestell . Wire frame (1.1)	Tellerfuß . Central leg (2.1) Platte . Base ø 600 mm, Säule . Column ø 60 mm drehbar . rotatable	Fußkreuzgestell X-base frame (2.3) drehbar . rotatable	Fußkreuzgestell mit Wipp-Kippmechanik X-base frame with rocker/tilting mechanism (2.3.1) drehbar . rotatable

Stoff . Fabric (uni/ blend) ¹⁾	PG	Preis € . Price C			
Maple, Shake, Smart	101	5.439 AUD	5.919 AUD	6.399 AUD	7.389 AUD
Bergen, Monza, Monza Melange, Opera	102	6.209 AUD	6.709 AUD	7.199 AUD	8.189 AUD
Adamo & Eva, Avalon 2, Gobelin Oasis/ Eden ³⁾ , Riga, Safire, Steelcut Trio 3, Vidar 4	103	6.559 AUD	7.059 AUD	7.529 AUD	8.519 AUD
Nobilis Raphael	104	7.719 AUD	8.209 AUD	8.689 AUD	9.679 AUD

Leder . Leather (uni/ blend) ¹⁾		Preis € . Price C			
Orient	151	5.439 AUD	5.919 AUD	6.399 AUD	7.389 AUD
Sahara	152	6.209 AUD	6.709 AUD	7.199 AUD	8.189 AUD
Cairo, Muscat	153	6.559 AUD	7.059 AUD	7.529 AUD	8.519 AUD
Opium	154	6.929 AUD	7.439 AUD	7.919 AUD	8.909 AUD
Cayenne	155	7.349 AUD	7.829 AUD	8.339 AUD	9.329 AUD
Adora	156	7.719 AUD	8.209 AUD	8.689 AUD	9.679 AUD

Keder möglich in Leder . Piping available in Leather (Adora, Cairo, Cayenne, Muscat, Opium, Orient, Sahara)

KD-Materialbeistellung . C.O.M.

Stoff . Fabric	PG	Preis € . Price C			
Stoff . Fabric	102	6.209 AUD	6.709 AUD	7.199 AUD	8.189 AUD
Leder . Leather	153	6.559 AUD	7.059 AUD	7.529 AUD	8.519 AUD

Keder: Kundenmaterial muss im Einzelfall geprüft werden. Piping: C.O.M. must be checked individually

EXTRAS

Aufpreis € pro Stück . Upcharge € per piece

Rautensteppung auf Sitzseite, Rückenseite oder komplett (nur Leder): Aufpreis je Seite . Diamond quilting on seat side, back or completely (leather only): Upcharge per side	+ 619 AUD
Standardfarben Indoor . Standard Colours indoor ⁶⁾	-
Nach RAL classic . Acc. to RAL classic ⁶⁾	+ 229 AUD
Double Brand Colours od. Schwarzchrom, Messing ⁶⁾ Double Brand Colours or black chrome, brass ⁶⁾	+ 339 AUD

¹⁾ uni: Bezug Sitz- und Rückenseite farbgleich/ blend: Kombination Bezug Sitz- und Rückenseite aus Farbe od. Stoff und Leder (immer höherer Grundpreis)

uni: cover seatside and back same colour/ blend: Combination cover seatside and back of colour or fabric and leather (always higher basic price)

Interieur = Rücken und Armlehnen Innenseite, Exterieur = Kopf- und Sitzkissen + Rücken und Armlehnen Aussenseite

Interieur = backrest and armrests inside, Exterieur = pillow and seat cushion + backrest and armrests outside

³⁾ Einsatzbereich nur für Rückenseite (Exterieur), Bezugsmaterial nicht geeignet für UK . Application only for back side (Exterieur), Cover material not suitable for UK

⁶⁾ pulverbeschichtet, gemäß Materialübersicht . Powdercoated, acc. to material overview

Optional: Brandschutzrüstung auf Anfrage . Fire protection equipment on request | Passende Kissen unter „Accessoires“ . Matching cushions under „Accessoires“

Amelie Lounge Chair | Detail

Amelie Lounge Chair

AMELIE LOUNGE CHAIR / Höhe . Hight: 106 cm / Breite . Width: 70 cm / Tiefe . Depth: 90 cm



Holzgestell mit Kreuzzarge
Wooden frame with cross (3.2)

Relevante Angaben bei Bestellung: Ausführung uni/ blend (Bezug Sitzseite und Rücken; Interieur/ Exterieur), Bezug (Qualität und Farbe), Keder, Gestell (Ausführung und Farbe), Stuhlgleiter (Filz od. Kunststoff)

Relevant data for ordering: Design uni/ blend (cover seat side and back; interieur/ exterieur), cover (quality and colour), piping, frame design (design and colour), chairglider (felt or plastic)

STANDARD



Holzgestell mit Kreuzzarge . Wooden frame with cross (3.2)

Stoff . Fabric (uni/ blend) ¹⁾	PG	Preis € . Price C
Maple, Shake, Smart	101	5.919 AUD
Bergen, Monza, Monza Melange, Opera	102	6.709 AUD
Adamo & Eva, Avalon 2, Gobelin Oasis/ Eden ²⁾ , Riga, Safire, Steelcut Trio 3, Vidar 4	103	7.059 AUD
Nobilis Raphael	104	8.209 AUD

Leder . Leather (uni/ blend) ¹⁾	PG	Preis € . Price C
Orient	151	5.919 AUD
Sahara	152	6.709 AUD
Cairo, Muscat	153	7.059 AUD
Opium	154	7.439 AUD
Cayenne	155	7.829 AUD
Adora	156	8.209 AUD

Keder möglich in Leder . Piping available in Leather (Adora, Cairo, Cayenne, Muscat, Opium, Orient, Sahara)

KD-Materialbestellung . C.O.M.

Stoff . Fabric	102	6.709 AUD
Leder . Leather	153	7.059 AUD

Keder: Kundenmaterial muss im Einzelfall geprüft werden. Piping: C.O.M. must be checked individually

EXTRAS

Aufpreis € pro Stück . Upcharge € per piece

Rautensteppung auf Sitzseite, Rückenseite oder komplett (nur Leder): Aufpreis je Seite . Diamond quilting on seat side, back or completely (leather only): Upcharge per side	+ 619 AUD
Eiche geölt oder Eiche Weiß pigmentiert Oak oiled or oak white pigmented	.
Eiche Schwarz . Oak black	+ 269 AUD
Eiche, nussbaumfarbig gebeizt od. lackiert (RAL classic) Oak, stained walnut or lacquered (RAL classic)	+ 269 AUD

¹⁾ uni: Bezug Sitz- und Rückenseite farbgleich/ blend: Kombination Bezug Sitz- und Rückenseite aus Farbe od. Stoff und Leder (immer höherer Grundpreis)
uni: cover seatside and back same colour/ blend: Combination cover seatside and back of colour or fabric and leather (always higher basic price)

Interieur = Rücken und Armlehnen Innenseite, Exterieur = Kopf- und Sitzkissen + Rücken und Armlehnen Aussenseite
Interieur = backrest and armrests inside, Exterieur = pillow and seat cushion + backrest and armrests outside

²⁾ Einsatzbereich nur für Rückenseite (Exterieur). Bezugsmaterial nicht geeignet für UK . Application only for back side (Exterieur). Cover material not suitable for UK

Optional: Brandschutzausrüstung auf Anfrage . Fire protection equipment on request | Passende Kissen unter „Accessoires“ . Matching cushions under “Accessoires”

Amelie Lounge Chair

Amelie Ottoman

AMELIE OTTOMAN / Höhe . Hight: 42 cm / Breite . Width: 60 cm / Tiefe . Depth: 50 cm



Amelie Lounge Chair | Amelie Ottoman



Drahtgestell . Wire frame (1.1)



Tellerfuß . Central leg (2.1)



Fußkreuz . X-base frame (2.3)

Relevante Angaben bei Bestellung: Ausführung uni/ blend (Bezug Sitzseite und Rücken; Interieur/ Exterieur), Bezug (Qualität und Farbe), Keder, Gestell (Ausführung und Farbe), Stuhlgleiter (Filz od. Kunststoff)

Relevant data for ordering: Design uni/ blend (cover seat side and back; interieur/ exterieur), cover (quality and colour), piping, frame design (design and colour), chairglider (felt or plastic)

STANDARD



Drahtgestell . Wire frame (1.1)



Tellerfuß . Central leg (2.1)
Platte . Base ø 450 mm.
Säule . Column ø 40 mm



Fußkreuzgestell . X-base frame (2.3)
Säule . Column ø 40 mm

Stoff . Fabric (uni/ blend) ¹⁾	PG	Preis € . Price €		
Maple, Shake, Smart	101	1.389 AUD	1.629 AUD	2.139 AUD
Bergen, Monza, Monza Melange, Opera	102	1.609 AUD	1.869 AUD	2.329 AUD
Adamo & Eva, Avalon 2, Gobelin Oasis/ Eden ¹⁾ , Riga, Safire, Steelcut Trio 3, Vidar 4	103	1.649 AUD	1.919 AUD	2.399 AUD
Nobilis Raphael	104	1.889 AUD	2.139 AUD	2.619 AUD

Leder . Leather (uni/ blend) ¹⁾				
Orient	151	1.389 AUD	1.629 AUD	2.139 AUD
Sahara	152	1.609 AUD	1.869 AUD	2.329 AUD
Cairo, Muscat	153	1.649 AUD	1.919 AUD	2.399 AUD
Opium	154	1.739 AUD	1.979 AUD	2.489 AUD
Cayenne	155	1.809 AUD	2.069 AUD	2.549 AUD
Adora	156	1.889 AUD	2.139 AUD	2.619 AUD

Keder möglich in Leder . Piping available in Leather (Adora, Cairo, Cayenne, Muscat, Opium, Orient, Sahara) oder Stoff . Or fabric (Bergen, Opera, Steelcut Trio 3)

KD-Materialbeistellung . C.O.M.				
Stoff . Fabric	102	1.609 AUD	1.869 AUD	2.329 AUD
Leder . Leather	153	1.649 AUD	1.919 AUD	2.399 AUD

Keder: Kundenmaterial muss im Einzelfall geprüft werden. Piping: C.O.M. must be checked individually

EXTRAS	Aufpreis € pro Stück . Upcharge € per piece
Rautensteppung auf Sitzseite, Rückenseite oder komplett (nur Leder): Aufpreis je Seite . Diamond quilting on seat side, back or completely (leather only): Upcharge per side	+ 269 AUD
Standardfarben Indoor . Standard Colours indoor ⁴⁾	-
Nach RAL classic . Acc. to RAL classic ⁴⁾	+ 179 AUD
Double Brand Colours od. Schwarzchrom, Messing ⁴⁾ Double Brand Colours or black chrome, brass ⁴⁾	+ 269 AUD

¹⁾ uni: Bezug Sitz- und Rückenseite farbgleich/ blend: Kombination Bezug Sitz- und Rückenseite aus Farbe od. Stoff und Leder (immer höherer Grundpreis)

uni: cover seat side and back same colour/ blend: Combination cover seat side and back of colour or fabric and leather (always higher basic price)

Interieur = Rücken und Armlehnen Innenseite, Exterieur = Kopf- und Sitzkissen + Rücken und Armlehnen Aussenseite

Interieur = backrest and armrests inside, Exterieur = pillow and seat cushion + backrest and armrests outside

⁴⁾ Einsatzbereich nur für Rückenseite (Exterieur), Bezugsmaterial nicht geeignet für UK . Application only for back side (Exterieur), Cover material not suitable for UK

⁴⁾ pulverbeschichtet, gemäß Materialübersicht . Powdercoated, acc. to material overview

Optional: Brandschutzrüstung auf Anfrage . Fire protection equipment on request

Amelie Ottoman



Holzgestell mit Kreuzzarge
Wooden frame with cross (3.2)

Relevante Angaben bei Bestellung: Ausführung uni/ blend (Bezug Sitzseite und Rücken; Interieur/ Exterieur), Bezug (Qualität und Farbe), Keder, Gestell (Ausführung und Farbe), Stuhlgleiter (Filz od. Kunststoff)

Relevant data for ordering: Design uni/ blend (cover seat side and back; interieur/ exterieur), cover (quality and colour), piping, frame design (design and colour), chairglider (felt or plastic)

STANDARD



Holzgestell mit Kreuzzarge . Wooden frame with cross (3.2)

Stoff . Fabric (uni/ blend) ¹⁾	PG	Preis € . Price €
Maple, Shake, Smart	101	1.889 AUD
Bergen, Monza, Monza Melange, Opera	102	2.109 AUD
Adamo & Eva, Avalon 2, Gobelin Oasis/ Eden ⁵⁾ , Riga, Safre, Steelcut Trio 3, Vidar 4	103	2.159 AUD
Nobilis Raphael	104	2.359 AUD

Leder . Leather (uni/ blend) ¹⁾	PG	Preis € . Price €
Orient	151	1.889 AUD
Sahara	152	2.109 AUD
Cairo, Muscat	153	2.159 AUD
Opium	154	2.219 AUD
Cayenne	155	2.289 AUD
Adora	156	2.359 AUD

Keder möglich in Leder . Piping available in Leather (Adora, Cairo, Cayenne, Muscat, Opium, Orient, Sahara) oder Stoff . Or fabric (Bergen, Opera, Steelcut Trio 3)

KD-Materialbeistellung . C.O.M.

Stoff . Fabric	102	2.109 AUD
Leder . Leather	153	2.159 AUD

Keder: Kundenmaterial muss im Einzelfall geprüft werden. Piping: C.O.M. must be checked individually

EXTRAS

Aufpreis € pro Stück . Upcharge € per piece

Rautensteppung auf Sitzseite, Rückenseite oder komplett (nur Leder): Aufpreis je Seite . Diamond quilting on seat side, back or completely (leather only): Upcharge per side	+ 269 AUD
Eiche geölt oder Eiche Weiß pigmentiert Oak oiled or oak white pigmented	.
Eiche Schwarz . Oak black	+ 179 AUD
Eiche, nussbaumfarbig gebeizt od. lackiert (RAL classic) Oak, stained walnut or lacquered (RAL classic)	+ 179 AUD

¹⁾ uni: Bezug Sitz- und Rückenseite farbgleich/ blend: Kombination Bezug Sitz- und Rückenseite aus Farbe od. Stoff und Leder (immer höherer Grundpreis)
uni: cover seatside and back same colour/ blend: Combination cover seatside and back of colour or fabric and leather (always higher basic price)

Interieur = Rücken und Armlehnen Innenseite, Exterieur = Kopf- und Sitzkissen + Rücken und Armlehnen Aussenseite

Interieur = backrest and armrests inside, Exterieur = pillow and seat cushion + backrest and armrests outside

⁵⁾ Einsatzbereich nur für Rückenseite (Exterieur). Bezugsmaterial nicht geeignet für UK . Application only for back side (Exterieur). Cover material not suitable for UK

Optional: Brandschutzausrüstung auf Anfrage . Fire protection equipment on request

Celine Family



CELINE
ARMCHAIR LOW



Seite . Page 57

Stahlgestell
Steel frame (1.3)

CELINE
ARMCHAIR HIGH



Seite . Page 59

Stahlgestell
Steel frame (1.3)

CELINE
COCKTAIL CHAIR



Seite . Page 61

Stahlgestell
Steel frame (1.3)

Leya Rocking Lounge Chair | Celine Armchair Low

Celine Armchair Low

Höhe . Hight: 87 cm / Breite . Width: 60 cm / Tiefe . Depth: 62 cm



Celine Armchair Low



Stahlgestell . Steel frame (1.3)

Relevante Angaben bei Bestellung: Ausführung uni/ blend (Bezug Sitz und Überwurf, Interieur/ Exterieur), Bezug (Qualität und Farbe), Gestell (Farbe), Stuhlgleiter (Filtz od. Kunststoff)

Relevant data for ordering: Design uni/ blend (cover seat and throw; interieur/ exterieur), cover (quality and colour), frame (colour), chairglider (felt or plastic)

STANDARD



Stahlgestell . Steel frame (1.3)

Stoff . Fabric (uni/ blend) ¹⁾	PG	Preis € . Price €
Maple, Shake, Smart	101	2.219 AUD
Bergen, Monza, Monza Melange, Opera	102	2.489 AUD
Adamo & Eva, Avalon 2, Gobelin Oasis/ Eden ⁵⁾ , Nimbus, Riga, Safire, Steelcut Trio 3, Vidar 4	103	2.799 AUD

Leder . Leather (uni/ blend) ¹⁾		
Orient	151	2.219 AUD
Sahara	152	2.489 AUD
Muscat	153	2.799 AUD
Opium	154	2.839 AUD
Cayenne	155	2.909 AUD
Adora	156	3.059 AUD

KD-Materialbeistellung . C.O.M.		
Stoff . Fabric	102	2.489 AUD
Leder . Leather	153	2.799 AUD

EXTRAS		Aufpreis € pro Stück . Upcharge € per piece
Standardfarben Indoor . Standard Colours indoor ⁶⁾		-
Nach RAL classic . Acc. to RAL classic ⁶⁾		+ 179 AUD
Double Brand Colours od. Schwarzchrom, Messing ⁶⁾ Double Brand Colours or black chrome, brass ⁶⁾		+ 269 AUD

¹⁾ uni: Bezug Sitz- und Rückenseite farbgleich/ blend: Kombination Bezug Sitz- und Rückenseite aus Farbe od. Stoff und Leder (immer höherer Grundpreis)

uni: cover seatside and back same colour/ blend: Combination cover seatside and back of colour or fabric and leather (always higher basic price)

Interieur = Sitz, Exterieur = Rücken, Armlehnen Innen- und Aussenseite . Interieur = seat, exterieur = backrest, armrests inside and outside

⁵⁾ Einsatzbereich nur für Rückenseite (Exterieur), Bezugsmaterial nicht geeignet für UK . Application only for back side (Exterieur), cover material not suitable for UK

⁶⁾ pulverbeschichtet, gemäß Materialübersicht . Powdercoated, acc. to material overview

Optional: Brandschutzausrüstung auf Anfrage . Fire protection equipment on request

Celine Armchair High

Höhe . Hight: 87 cm / Breite . Width: 60 cm / Tiefe . Depth: 62 cm



Celine Armchair High



Stahlgestell . Steel frame (1.3)

Relevante Angaben bei Bestellung: Ausführung uni/ blend (Bezug Sitz und Überwurf, Interieur/ Exterieur), Bezug (Qualität und Farbe), Gestell (Farbe), Stuhlgleiter (Filz od. Kunststoff)

Relevant data for ordering: Design uni/ blend (cover seat and throw, interieur/ exterieur), cover (quality and colour), frame (colour), chairglider (felt or plastic)

STANDARD



Stahlgestell . Steel frame (1.3)

Stoff . Fabric (uni/ blend) ¹⁾	PG	Preis € . Price €
Maple, Shake, Smart	101	2.729 AUD
Bergen, Monza, Monza Melange, Opera	102	3.079 AUD
Adamo & Eva, Avalon 2, Gobelin Oasis/ Eden ⁵⁾ , Nimbus, Riga, Safire, Steelcut Trio 3, Vidar 4	103	3.209 AUD

Leder . Leather (uni/ blend) ¹⁾		
Orient	151	2.729 AUD
Sahara	152	3.079 AUD
Muscat	153	3.209 AUD
Opium	154	3.349 AUD
Cayenne	155	3.539 AUD
Adora	156	3.719 AUD

KD-Materialbeistellung . C.O.M.

Stoff . Fabric	102	3.079 AUD
Leder . Leather	153	3.209 AUD

EXTRAS

Aufpreis € pro Stück . Upcharge € per piece

Standardfarben Indoor . Standard Colours indoor ⁶⁾		
Nach RAL classic . Acc. to RAL classic ⁶⁾		+ 179 AUD
Double Brand Colours od. Schwarzchrom, Messing ⁶⁾ Double Brand Colours or black chrome, brass ⁶⁾		+ 269 AUD

¹⁾ uni: Bezug Sitz- und Rückenseite farbgleich/ blend: Kombination Bezug Sitz- und Rückenseite aus Farbe od. Stoff und Leder (immer höherer Grundpreis)

uni: cover seatside and back same colour/ blend: Combination cover seatside and back of colour or fabric and leather (always higher basic price)

Interieur = Sitz, Exterieur = Rücken, Armlehnen Innen und Aussenseite . Interieur = seat, exterieur = backrest, armrests inside and outside

⁵⁾ Einsatzbereich nur für Rückenseite (Exterieur), Bezugsmaterial nicht geeignet für UK . Application only for back side (Exterieur), cover material not suitable for UK

⁶⁾ pulverbeschichtet, gemäß Materialübersicht . Powdercoated, acc. to material overview

Optional: Brandschutzausrüstung auf Anfrage . Fire protection equipment on request

Celine Cocktail Chair

Höhe . Hight: 84 cm / Breite . Width: 76 cm / Tiefe . Depth: 75 cm



Celine Cocktail Chair



Stahlgestell . Steel frame (1.3)

Relevante Angaben bei Bestellung: Ausführung uni/ blend (Bezug Sitz und Überwurf, Interieur/ Exterieur), Bezug (Qualität und Farbe), Gestell (Farbe), Stuhlgleiter (Filz od. Kunststoff)

Relevant data for ordering: Design uni/ blend (cover seat and throw, interieur/ exterieur), cover (quality and colour), frame (colour), chairglider (felt or plastic)

STANDARD



Stahlgestell . Steel frame (1.3)

Stoff . Fabric (uni/ blend) ¹⁾	PG	Preis € . Price €
Maple, Shake, Smart	101	3.629 AUD
Bergen, Monza, Monza Melange, Opera	102	3.869 AUD
Adamo & Eva, Avalon 2, Gobelin Oasis/ Eden ³⁾ , Nimbus, Riga, Safire, Steelcut Trio 3, Vidar 4	103	4.159 AUD

Leder . Leather (uni/ blend) ¹⁾		
Orient	151	3.629 AUD
Sahara	152	3.869 AUD
Muscat	153	4.159 AUD
Oplum	154	4.399 AUD
Cayenne	155	4.619 AUD
Adora	156	4.909 AUD

KD-Materialbeistellung . C.O.M.

Stoff . Fabric	102	3.869 AUD
Leder . Leather	153	4.159 AUD

EXTRAS

Aufpreis € pro Stück . Upcharge € per piece

Standardfarben Indoor . Standard Colours indoor ⁴⁾		
Nach RAL classic . Acc. to RAL classic ⁴⁾		+ 229 AUD
Double Brand Colours od. Schwarzchrom, Messing ⁴⁾ Double Brand Colours or black chrome, brass ⁴⁾		+ 339 AUD

¹⁾ uni: Bezug Sitz- und Rückenseite farbgleich/blend: Kombination Bezug Sitz- und Rückenseite aus Farbe od. Stoff und Leder (Immer höherer Grundpreis)

uni: cover seatside and back same colour/blend: Combination cover seatside and back of colour or fabric and leather (always higher basic price)

Interieur = Sitz, Exterieur = Rücken, Armlehnen Innen und Aussenseite . interieur = seat, exterieur = backrest, armrests inside and outside

³⁾ Einsatzbereich nur für Rückenseite (Exterieur), Bezugsmaterial nicht geeignet für UK . Application only for back side (Exterieur), cover material not suitable for UK

⁴⁾ pulverbeschichtet, gemäß Materialübersicht . Powdercoated, acc. to material overview

Optional: Brandschutzausrüstung auf Anfrage . Fire protection equipment on request

Grace Family



GRACE
ARMCHAIR LOW



Seite . Page 65
Stahlgestell
Steel frame (1.8)

GRACE
ARMCHAIR HIGH



Seite . Page 67
Stahlgestell
Steel frame (1.8)

GRACE LOUNGE
CHAIR LOW



Seite . Page 69
Stahlgestell
Steel frame (1.8)

GRACE LOUNGE
CHAIR HIGH



Seite . Page 71
Stahlgestell
Steel frame (1.8)

GRACE OTTOMAN



Seite . Page 73
Stahlgestell
Steel frame (1.8)

Grace Lounge Chair Low

Grace Armchair Low

Höhe . Hight: 82 cm / Breite . Width: 60 cm / Tiefe . Depth: 63 cm



Grace Armchair Low | Grace Armchair High | Leya Wingback Chair & Leya Ottoman



Stahlgestell . Steel frame (1.3)

STANDARD

Relevante Angaben bei Bestellung: Leder (Farbe), Gestell (Farbe), Stuhlgleiter (Filz od. Kunststoff)

Relevant data for ordering: Leather (colour), frame (colour), chairglider (felt or plastic)



Stahlgestell . Steel frame (1.3)

Leder . Leather	Preis € . Price €
Magnum	3.429 AUD
EXTRAS	Aufpreis € pro Stück . Upcharge € per piece
Standardfarben Indoor . Standard Colours indoor ⁴⁾	-
Nach RAL classic . Acc. to RAL classic ⁴⁾	+ 179 AUD
Double Brand Colours & Schwarzchrom, Messing ⁴⁾ Double Brand Colours or black chrome, brass ⁴⁾	+ 269 AUD

⁴⁾ pulverbeschichtet, gemäß Materialübersicht . Powdercoated, acc. to material overview

Optional: Brandschutzausrüstung auf Anfrage . Fire protection equipment on request

Grace Armchair High

Höhe . Hight: 82 cm / Breite . Width: 60 cm / Tiefe . Depth: 63 cm



Grace Armchair High



Stahlgestell . Steel frame (1.3)

STANDARD

Relevante Angaben bei Bestellung: Leder (Farbe), Gestell (Farbe), Stuhlgleiter (Filz od. Kunststoff)

Relevant data for ordering: Leather (colour), frame (colour), chairglider (felt or plastic)



Stahlgestell . Steel frame (1.3)

Leder . Leather	Preis € . Price €
Magnum	3.679 AUD
EXTRAS	Aufpreis € pro Stück . Upcharge € per piece
Standardfarben Indoor . Standard Colours indoor ⁴⁾	.
Nach RAL classic . Acc. to RAL classic ⁴⁾	+ 179 AUD
Double Brand Colours & Schwarzchrom, Messing ⁴⁾ Double Brand Colours or black chrome, brass ⁴⁾	+ 269 AUD

⁴⁾ pulverbeschichtet, gemäß Materialübersicht . Powdercoated, acc. to material overview

Optional: Brandschutzausrüstung auf Anfrage . Fire protection equipment on request

Grace Lounge Chair Low

Höhe . Hight: 81 cm / Breite . Width: 74 cm / Tiefe . Depth: 77 cm



Grace Lounge Chair Low



Stahlgestell . Steel frame (1.3)

STANDARD

Relevante Angaben bei Bestellung: Leder (Farbe), Gestell (Farbe), Stuhlleiter (Filz od. Kunststoff)

Relevant data for ordering: Leather (colour), frame (colour), chairglider (felt or plastic)



Stahlgestell . Steel frame (1.3)

Leder . Leather	Preis € . Price €
Magnum	5.679 AUD
EXTRAS	Aufpreis € pro Stück . Upcharge € per piece
Standardfarben Indoor . Standard Colours indoor ⁴⁾	.
Nach RAL classic . Acc. to RAL classic ⁴⁾	+ 229 AUD
Double Brand Colours & Schwarzchrom, Messing ⁴⁾ Double Brand Colours or black chrome, brass ⁴⁾	+ 339 AUD

⁴⁾ pulverbeschichtet, gemäß Materialübersicht . Powdercoated, acc. to material overview

Optional: Brandschutzausrüstung auf Anfrage . Fire protection equipment on request

Grace Lounge Chair High

Höhe . Hight: 97 cm / Breite . Width: 74 cm / Tiefe . Depth: 84 cm



Grace Lounge Chair Low, Grace Lounge Chair High, Grace Lounge Chair Ottoman



Stahlgestell . Steel frame (1.3)

STANDARD

Relevante Angaben bei Bestellung: Leder (Farbe), Gestell (Farbe), Stuhlleiter (Filz od. Kunststoff)

Relevant data for ordering: Leather (colour), frame (colour), chairglider (felt or plastic)



Stahlgestell . Steel frame (1.3)

Leder . Leather	Preis € . Price €
Magnum	6.469 AUD
EXTRAS	Aufpreis € pro Stück . Upcharge € per piece
Standardfarben Indoor . Standard Colours indoor ⁴⁾	.
Nach RAL classic . Acc. to RAL classic ⁴⁾	+ 229 AUD
Double Brand Colours & Schwarzchrom, Messing ⁴⁾ Double Brand Colours or black chrome, brass ⁴⁾	+ 339 AUD

⁴⁾ pulverbeschichtet, gemäß Materialübersicht . Powdercoated, acc. to material overview

Optional: Brandschutzausrüstung auf Anfrage . Fire protection equipment on request

Grace Ottoman

Höhe . Hight: 40 cm / Breite . Width: 52 cm / Tiefe . Depth: 41 cm

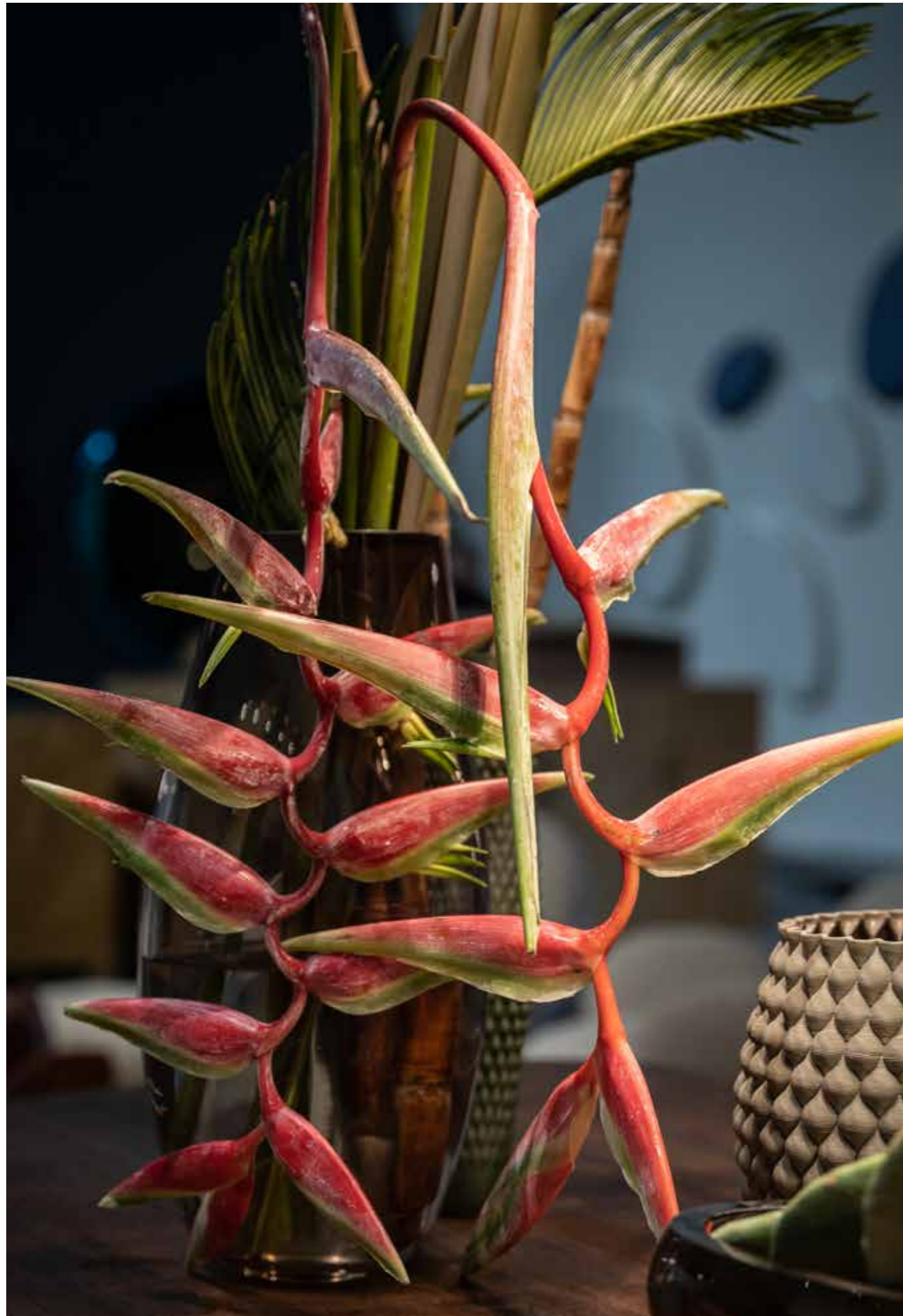

Stahlgestell . Steel frame (1.3)

Relevante Angaben bei Bestellung: Leder (Farbe), Gestell (Farbe), Stuhlleiter (Filz od. Kunststoff)

Relevant data for ordering: Leather (colour), frame (colour), chairglider (felt or plastic)

STANDARD



Stahlgestell . Steel frame (1.3)

Leder . Leather	Preis € . Price €
Magnum	2.069 AUD
EXTRAS	Aufpreis € pro Stück . Upcharge € per piece
Standardfarben Indoor . Standard Colours indoor ⁴⁾	.
Nach RAL classic . Acc. to RAL classic ⁴⁾	+ 179 AUD
Double Brand Colours & Schwarzchrom, Messing ⁴⁾ Double Brand Colours or black chrome, brass ⁴⁾	+ 269 AUD

⁴⁾ pulverbeschichtet, gemäß Materialübersicht . Powdercoated, acc. to material overview

Optional: Brandschutzausrüstung auf Anfrage . Fire protection equipment on request

Kya Family

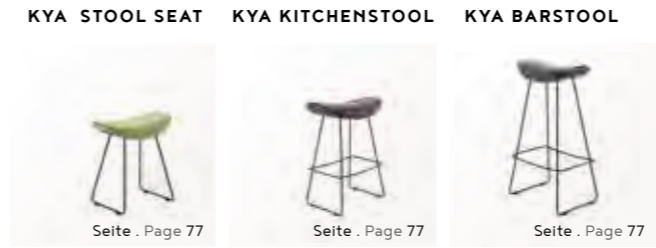

Drahtgestell Wire frame (1.1)	Drahtgestell Wire frame (1.1)	Drahtgestell Wire frame (1.1)
----------------------------------	----------------------------------	----------------------------------

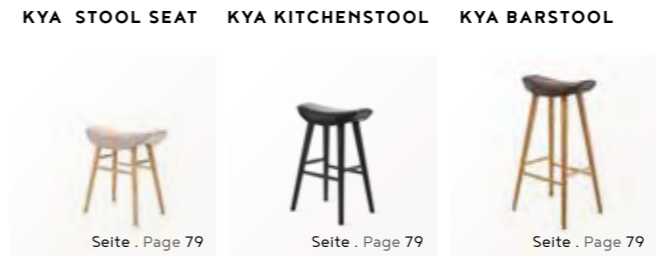

Holzgestell Wooden frame (3.1)	Holzgestell Wooden frame (3.1)	Holzgestell Wooden frame (3.1)
-----------------------------------	-----------------------------------	-----------------------------------

Kya Stoolseat | Kya Kitchenstool

Kya Stool Seat / Kitchenstool / Barstool

KYA STOOL SEAT / Höhe . Hight: 47 cm / Breite . Width: 48 cm / Tiefe . Depth: 23 cm

KYA KITCHENSTOOL / Höhe . Hight: 63 cm / Breite . Width: 48 cm / Tiefe . Depth: 23 cm

KYA BARSTOOL / Höhe . Hight: 82 cm / Breite . Width: 48 cm / Tiefe . Depth: 23 cm



Kya Barstool



KYA STOOL SEAT
Drahtgestell . Wire frame (1.1)



KYA KITCHENSTOOL
Drahtgestell . Wire frame (1.1)



KYA BARSTOOL
Drahtgestell . Wire frame (1.1)

Relevante Angaben bei Bestellung: Bezug (Qualität und Farbe), Gestell (Ausführung und Farbe), Stuhlleiter (Filz od. Kunststoff)

Relevant data for ordering: Cover (quality and colour), frame (design and colour), chairglider (felt or plastic)

STANDARD

		
STOOL SEAT SH 47 cm	KITCHENSTOOL SH 63 cm	BARSTOOL SH 82 cm
Drahtgestell . Wire frame (1.1)		

Stoff . Fabric	PG	Preis € . Price €	
Bergen, Monza, Monza Melange, Opera	102	989 AUD	1.149 AUD
Steelcut Trio 3	103	1.009 AUD	1.169 AUD

Leder . Leather			
Orient	151	969 AUD	1.119 AUD
Sahara	152	989 AUD	1.149 AUD
Cairo, Muscat	153	1.009 AUD	1.169 AUD
Opium	154	1.039 AUD	1.189 AUD
Cayenne	155	1.099 AUD	1.209 AUD
Adora	156	1.149 AUD	1.299 AUD

KD-Materialbeistellung . C.O.M.			
Stoff . Fabric	102	989 AUD	1.149 AUD
Leder . Leather	153	1.009 AUD	1.169 AUD

EXTRAS			
Standardfarben Indoor . Standard Colours indoor ⁶⁾			
Nach RAL classic . Acc. to RAL classic ⁶⁾		+ 139 AUD	+ 179 AUD
Double Brand Colours od. Schwarzchrom, Messing ⁶⁾ Double Brand Colours or black chrome, brass ⁶⁾		+ 199 AUD	+ 269 AUD

⁶⁾ pulverbeschichtet, gemäß Materialübersicht . Powdercoated, acc. to material overview

Optional: Brandschutzausrüstung auf Anfrage . Fire protection equipment on request

Kya Stool Seat / Kitchenstool / Barstool

KYA STOOL SEAT / Höhe . Hight: 47 cm / Breite . Width: 48 cm / Tiefe . Depth: 23 cm

KYA KITCHENSTOOL / Höhe . Hight: 63 cm / Breite . Width: 48 cm / Tiefe . Depth: 23 cm

KYA BARSTOOL / Höhe . Hight: 82 cm / Breite . Width: 48 cm / Tiefe . Depth: 23 cm



Kya Barstool



KYA STOOL SEAT
Holzgestell . Wooden frame (3.1)



KYA KITCHENSTOOL
Holzgestell . Wooden frame (3.1)



KYA BARSTOOL
Holzgestell . Wooden frame (3.1)

Relevante Angaben bei Bestellung: Bezug (Qualität und Farbe), Gestell (Ausführung und Farbe), Stuhlleiter (Filz od. Kunststoff)

Relevant data for ordering: Cover (quality and colour), frame (design and colour), chairglider (felt or plastic)

STANDARD

		
STOOL SEAT SH 47 cm	KITCHENSTOOL SH 63 cm	BARSTOOL SH 82 cm
Holzgestell . Wooden frame (3.1)		

Stoff . Fabric	PG	Preis € . Price €	
Bergen, Monza, Monza Melange, Opera	102	989 AUD	1.149 AUD
Steelcut Trio 3	103	1.009 AUD	1.169 AUD

Leder . Leather			
Orient	151	969 AUD	1.119 AUD
Sahara	152	989 AUD	1.149 AUD
Cairo, Muscat	153	1.009 AUD	1.169 AUD
Opium	154	1.039 AUD	1.189 AUD
Cayenne	155	1.099 AUD	1.209 AUD
Adora	156	1.149 AUD	1.299 AUD

KD-Materialbeistellung . C.O.M.			
Stoff . Fabric	102	989 AUD	1.149 AUD
Leder . Leather	153	1.009 AUD	1.169 AUD

EXTRAS			Aufpreis € pro Stück . Upcharge € per piece
Eiche geölt, Eiche Weiß pigmentiert Oak oiled, oak white pigmented			
Eiche Schwarz . Oak black			+ 179 AUD
Eiche, nussbaumfarbig gebeizt od. lackiert (RAL classic) Oak, stained walnut or lacquered (RAL classic)			+ 179 AUD
Trittschutz Pulverbeschichtung Schwarz (2 Stk.: längsseitig) . Footrest step protection in powdercoated black (2 pcs.: lengthwise)		Nicht erhältlich . Not available	+ 89 AUD

Optional: Brandschutzrüstung auf Anfrage . Fire protection equipment on request

Leya Family



Leya Armchair Low | Leya Armchair High | Leyasol Armchair Low

LEYA

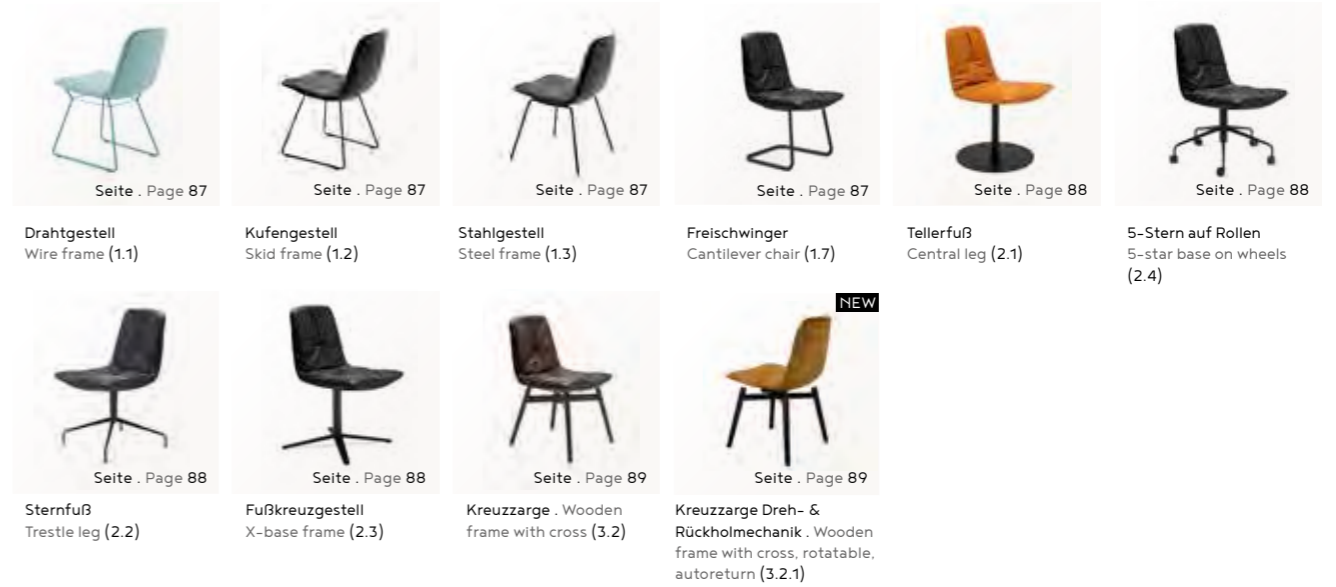

LEYA ARMCHAIR LOW

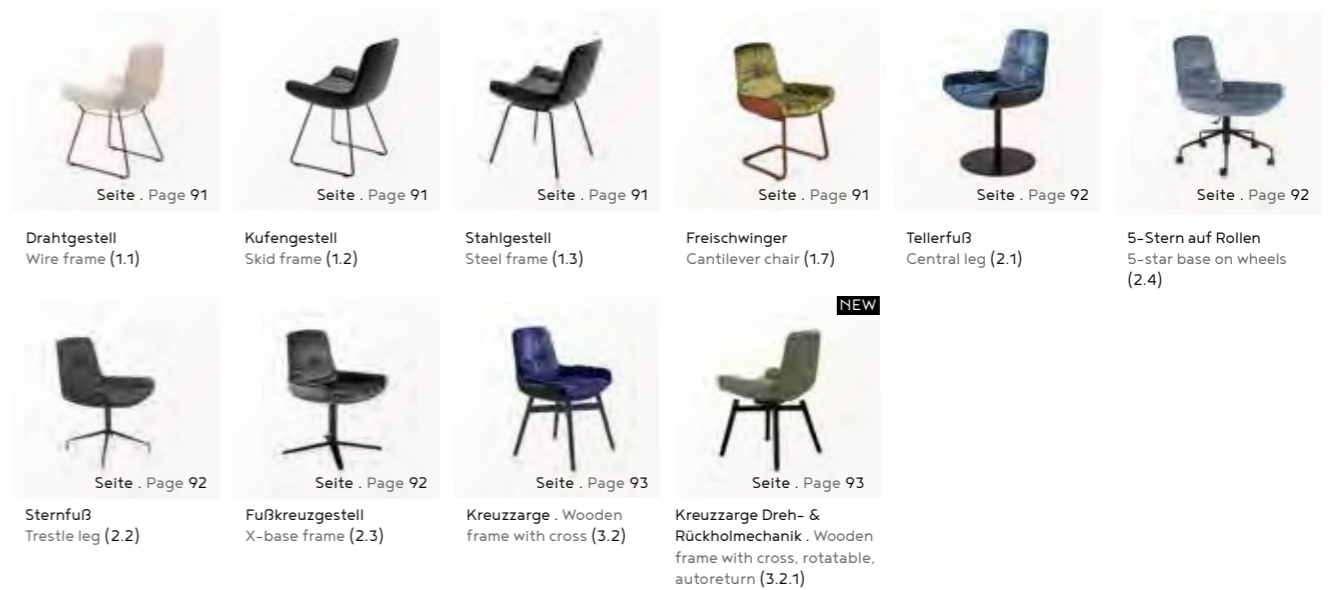

LEYA ARMCHAIR HIGH

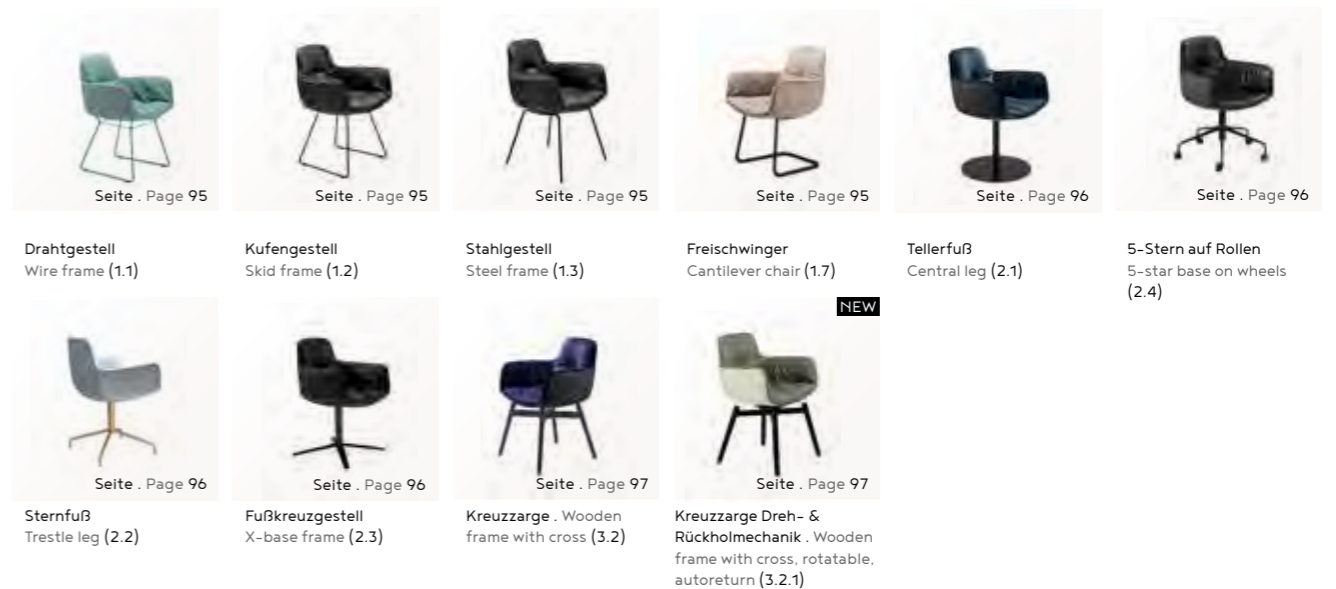

Leya Family

LEYA GRAND LOUNGE CHAIR



Seite . Page 99
 Drahtgestell Wire frame (1.1)
 Sternfuß Trestle leg (2.2)
 Fußkreuzgestell X-base frame (2.3)

LEYA GRAND WINGBACK CHAIR



Seite . Page 101
 Drahtgestell Wire frame (1.1)
 Sternfuß Trestle leg (2.2)
 Fußkreuzgestell X-base frame (2.3)

LEYA BARSTOOL/ COUNTERSTOOL/ KITCHENSTOOL LOW

Sitzhöhen . Seat Hights: 82 cm, 72 cm oder . or 65 cm



Seite . Page 109
 Drahtgestell Wire frame (1.1)
 Tellerfuß Central leg (2.1)
 Säulenfuß Column foot (2.5)
 Holzgestell Wooden frame (3.2)

LEYA BAR/ COUNTER/ KITCHEN CHAIR

Sitzhöhen . Seat Hights: 82 cm, 72 cm oder . or 65 cm



Seite . Page 103
 Drahtgestell Wire frame (1.1)
 Tellerfuß Central leg (2.1)
 Säulenfuß Column foot (2.5)

LEYA BARSTOOL/ COUNTERSTOOL/ KITCHENSTOOL HIGH

Sitzhöhen . Seat Hights: 82 cm, 72 cm oder . or 65 cm



Seite . Page 113
 Drahtgestell Wire frame (1.1)
 Tellerfuß Central leg (2.1)
 Säulenfuß Column foot (2.5)
 Holzgestell Wooden frame (3.2)

LEYA BAR/ COUNTER/ KITCHEN ARMCHAIR LOW

Sitzhöhen . Seat Hights: 82 cm, 72 cm oder . or 65 cm



Seite . Page 105
 Drahtgestell Wire frame (1.1)
 Tellerfuß Central leg (2.1)
 Säulenfuß Column foot (2.5)

LEYA BAR/ COUNTER/ KITCHEN ARMCHAIR HIGH

Sitzhöhen . Seat Hights: 82 cm, 72 cm oder . or 65 cm

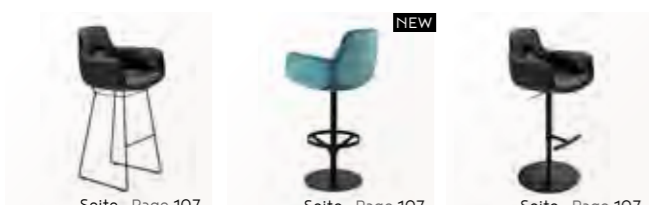

Seite . Page 107
 Drahtgestell Wire frame (1.1)
 Tellerfuß Central leg (2.1)
 Säulenfuß Column foot (2.5)

Leya Family

LEYA BENCH

ohne Mittelfuß . Without centre base



Seite . Page 117

Drahtgestell . Wire frame (1.1)

LEYA BENCH

mit Mittelfuß . With centre base



Seite . Page 119

Drahtgestell . Wire frame (1.1)

LEYA BENCH WITHOUT BACKREST



Seite . Page 121

Drahtgestell . Wire frame (1.1)

LEYA LOUNGE COUCH



Seite . Page 141

Drahtgestell . Wire frame (1.1)

LEYA COCKTAIL LOUNGE CHAIR



Seite . Page 125

Drahtgestell
Wire frame (1.1)



Seite . Page 125

Fußkreuzgestell
X-base frame (2.3)

LEYA COCKTAIL WINGBACK CHAIR



Seite . Page 127

Drahtgestell
Wire frame (1.1)



Seite . Page 127

Fußkreuzgestell
X-base frame (2.3)

LEYA WINGBACK COUCH



Seite . Page 143

Drahtgestell . Wire frame (1.1)

LEYA LOUNGE CHAIR



Seite . Page 129

Drahtgestell
Wire frame (1.1)



Seite . Page 129

Tellerfuß
Central leg (2.1)



Seite . Page 129

Fußkreuzgestell
X-base frame (2.3)



Seite . Page 129

Fußkreuzgestell mit
Wipp-Kippmechanik
X-base frame with rocker/
tilting mechanism (2.3.1)



Seite . Page 131

Kreuzzarge . Wooden
frame with cross (3.2)

LEYA ROCKING LOUNGE CHAIR



Seite . Page 145

Drahtgestell mit
Holzkufen
Wire frame with wooden
skids

LEYA ROCKING WINGBACK CHAIR



Seite . Page 145

Drahtgestell mit
Holzkufen
Wire frame with wooden
skids

LEYA WINGBACK CHAIR



Seite . Page 133

Drahtgestell
Wire frame (1.1)



Seite . Page 133

Tellerfuß
Central leg (2.1)



Seite . Page 133

Fußkreuzgestell
X-base frame (2.3)



Seite . Page 133

Fußkreuzgestell mit
Wipp-Kippmechanik
X-base frame with rocker/
tilting mechanism (2.3.1)



Seite . Page 135

Kreuzzarge . Wooden
frame with cross (3.2)

LEYA LOUNGE SWING SEAT



Seite . Page 147

LEYA WINGBACK SWING SEAT



Seite . Page 147

LEYA OTTOMAN



Seite . Page 137

Drahtgestell
Wire frame (1.1)



Seite . Page 137

Tellerfuß
Central leg (2.1)



Seite . Page 137

Fußkreuzgestell
X-base frame (2.3)



Seite . Page 139

Kreuzzarge . Wooden
frame with cross (3.2)

Leya

Höhe . Hight: 86 cm / Breite . Width: 50 cm / Tiefe . Depth: 59 cm



Drahtgestell . Wire frame (1.1)



Kufengestell . Skid frame (1.2)



Stahlgestell . Steel frame (1.3)







Freischwinger
Cantilever chair (1.7)

Relevante Angaben bei Bestellung: Ausführung uni/ blend (Bezug Sitzseite und Rücken; Interieur/ Exterieur), Bezug (Qualität und Farbe), Gestell (Ausführung und Farbe), Stuhlgleiter (Filz od. Kunststoff)

Relevant data for ordering: Design uni/ blend (cover seat side and back; interieur/ exterieur), cover (quality and colour), frame (design and colour), chairglider (felt or plastic)

STANDARD

			
Drahtgestell Wire frame (1.1)	Kufengestell Skid frame (1.2)	Stahlgestell Steel frame (1.3)	Freischwinger Cantilever chair (1.7)

Stoff . Fabric (uni/ blend) ¹⁾	PG	Preis € . Price €	
Maple, Shake, Smart	101	1.809 AUD	1.959 AUD
Bergen, Monza, Monza Melange, Opera	102	1.979 AUD	2.139 AUD
Adamo & Eva, Avalon 2, Gobelin Oasis/ Eden ⁵⁾ , Nimbus, Riga, Safire, Steelcut Trio 3, Vidar 4	103	2.089 AUD	2.219 AUD
Nobilis Raphael	104	2.439 AUD	2.579 AUD

Leder . Leather (uni/ blend) ¹⁾	PG	Preis € . Price €	
Orient	151	1.809 AUD	1.959 AUD
Sahara	152	1.979 AUD	2.139 AUD
Cairo, Muscat	153	2.089 AUD	2.219 AUD
Opium	154	2.179 AUD	2.309 AUD
Cayenne	155	2.309 AUD	2.479 AUD
Adora	156	2.439 AUD	2.579 AUD

KD-Materialbeistellung . C.O.M.	PG	Preis € . Price €	
Stoff . Fabric	102	1.979 AUD	2.139 AUD
Leder . Leather	153	2.089 AUD	2.219 AUD

EXTRAS	Aufpreis € pro Stück . Upcharge € per piece
Rautensteppung nur auf Rückseite bei Leder . Diamond quilting backrest/ exterieur and leather only	+ 269 AUD
Chesterfield-Heftung nur auf Sitzseite (nur Leder) . Chesterfield upholstery seat side only (leather only)	+ 269 AUD
Standardfarben Indoor . Standard Colours Indoor ⁶⁾	-
Nach RAL classic . Acc. to RAL classic ⁶⁾	+ 179 AUD
Double Brand Colours od. Schwarzchrom, Messing ⁶⁾ Double Brand Colours or black chrome, brass ⁶⁾	+ 269 AUD

¹⁾ uni: Bezug Sitz- und Rückenseite farbgleich/ blend: Kombination Bezug Sitz- und Rückenseite aus Farbe od. Stoff und Leder (immer höherer Grundpreis)
uni: Cover seat side and back same colour/ blend: Combination cover seat side and back of colour or fabric and leather (always higher basic price)

⁵⁾ Einsatzbereich nur für Rückenseite (Exterieur), Bezugsmaterial nicht geeignet für UK . Application only for back side (Exterieur), Cover material not suitable for UK

⁶⁾ pulverbeschichtet, gemäß Materialübersicht . Powdercoated, acc. to material overview

Optional: Brandschutzausrüstung auf Anfrage . Fire protection equipment on request

Leya

Höhe . Hight: 86 cm (5-Stern mit Rollen . 5-star base on wheels 86 - 96 cm) / Breite . Width: 50 cm / Tiefe . Depth: 59 cm



Tellerfuß . Central leg (2.1)



5-Stern mit Rollen
5-star on wheels (2.4)



Sternfuß . Trestle leg (2.2)



Fußkreuzgestell
X-base frame (2.3)

Relevante Angaben bei Bestellung: Ausführung uni/ blend (Bezug Sitzseite und Rücken; Interieur/ Exterieur), Bezug (Qualität und Farbe), Gestell (Ausführung und Farbe), Stuhlgleiter (Filz od. Kunststoff)

Relevant data for ordering: Design uni/ blend (cover seat side and back; interieur/ exterieur), cover (quality and colour), frame (design and colour), chairglider (felt or plastic)

STANDARD

Tellerfuß . Central leg (2.1) Platte . Base ø 500 mm, Säule . Column ø 50 mm drehbar . rotatable	5-Stern mit Rollen . 5-Star on wheels (2.4) drehbar, höhenverstellbar mit Gasdruckfeder rotatable, height adjustable with gas spring SH 470 mm - 570 mm	Sternfuß . Trestle leg (2.2) drehbar mit Rückholmechanik rotatable with autoreturn	Fußkreuzgestell X-base frame (2.3) drehbar mit Rückholmechanik rotatable with autoreturn

Stoff . Fabric (uni/ blend) ¹⁾	PG	Preis € . Price €		
Maple, Shake, Smart	101	2.069 AUD	2.199 AUD	2.289 AUD
Bergen, Monza, Monza Melange, Opera	102	2.219 AUD	2.359 AUD	2.489 AUD
Adamo & Eva, Avalon 2, Gobelin Oasis/ Eden ³⁾ , Nimbus, Riga, Safire, Steelcut Trio 3, Vidar 4	103	2.309 AUD	2.489 AUD	2.579 AUD
Nobilis Raphael	104	2.659 AUD	2.819 AUD	2.909 AUD

Leder . Leather (uni/ blend) ¹⁾	PG	Preis € . Price €		
Orient	151	2.069 AUD	2.199 AUD	2.289 AUD
Sahara	152	2.219 AUD	2.359 AUD	2.489 AUD
Cairo, Muscat	153	2.309 AUD	2.489 AUD	2.579 AUD
Opium	154	2.439 AUD	2.579 AUD	2.659 AUD
Cayenne	155	2.579 AUD	2.729 AUD	2.819 AUD
Adora	156	2.659 AUD	2.819 AUD	2.909 AUD

KD-Materialbestellung . C.O.M.				
Stoff . Fabric	102	2.219 AUD	2.359 AUD	2.489 AUD
Leder . Leather	153	2.309 AUD	2.489 AUD	2.579 AUD

EXTRAS	Aufpreis € pro Stück . Upcharge € per piece
Rautensteppung nur auf Rückseite bei Leder . Diamond quilting backrest/ exterieur and leather only	+ 269 AUD
Chesterfield-Heftung nur auf Sitzseite (nur Leder) . Chesterfield upholstery seat side only (leather only)	+ 269 AUD
Standardfarben Indoor . Standard Colours Indoor ⁴⁾	.
Nach RAL classic . Acc. to RAL classic ⁴⁾	+ 179 AUD
Double Brand Colours od. Schwarzchrom, Messing ⁴⁾ Double Brand Colours or black chrome, brass ⁴⁾	+ 269 AUD

¹⁾ uni: Bezug Sitz- und Rückseite farbgleich/ blend: Kombination Bezug Sitz- und Rückseite aus Farbe od. Stoff und Leder (immer höherer Grundpreis)

uni: Cover seat side and back same colour/ blend: Combination cover seat side and back of colour or fabric and leather (always higher basic price)

³⁾ Einsatzbereich nur für Rückseite (Exterieur), Bezugsmaterial nicht geeignet für UK . Application only for back side (Exterieur), Cover material not suitable for UK

⁴⁾ pulverbeschichtet, gemäß Materialübersicht . Powdercoated, acc. to material overview

Optional: Brandschutzrüstung auf Anfrage . Fire protection equipment on request



Kreuzzarge
Wooden frame with cross (3.2)



Kreuzzarge mit Dreh- & Rückholmechanik
Wooden frame with cross, rotatable with autoreturn (3.2.1)

Relevante Angaben bei Bestellung: Ausführung uni/ blend (Bezug Sitzseite und Rücken; Interieur/ Exterieur), Bezug (Qualität und Farbe), Gestell (Ausführung und Farbe), Stuhlgleiter (Filz od. Kunststoff)

Relevant data for ordering: Design uni/ blend (cover seat side and back; interieur/ exterieur), cover (quality and colour), frame (design and colour), chairglider (felt or plastic)

STANDARD

Kreuzzarge . Wooden frame with cross (3.2)	Kreuzzarge mit Dreh- & Rückholmechanik Wooden frame wit cross, rotatable with autoreturn (3.2.1) Mechanikelement & Metallkreuz immer Schwarz MEO01 ⁴⁾ Mechanic element & metal cross always in black MEO01 ⁴⁾

Stoff . Fabric (uni/ blend) ¹⁾	PG	Preis € . Price €	
Maple, Shake, Smart	101	1.959 AUD	2.289 AUD
Bergen, Monza, Monza Melange, Opera	102	2.139 AUD	2.489 AUD
Adamo & Eva, Avalon 2, Gobelin Oasis/ Eden ³⁾ , Nimbus, Riga, Safire, Steelcut Trio 3, Vidar 4	103	2.219 AUD	2.579 AUD
Nobilis Raphael	104	2.579 AUD	2.909 AUD

Leder . Leather (uni/ blend) ¹⁾	PG	Preis € . Price €	
Orient	151	1.959 AUD	2.289 AUD
Sahara	152	2.139 AUD	2.489 AUD
Cairo, Muscat	153	2.219 AUD	2.579 AUD
Opium	154	2.309 AUD	2.659 AUD
Cayenne	155	2.489 AUD	2.819 AUD
Adora	156	2.579 AUD	2.909 AUD

KD-Materialbestellung . C.O.M.			
Stoff . Fabric	102	2.139 AUD	2.489 AUD
Leder . Leather	153	2.219 AUD	2.579 AUD

EXTRAS	Aufpreis € pro Stück . Upcharge € per piece
Rautensteppung nur auf Rückseite bei Leder . Diamond quilting backrest/ exterieur and leather only	+ 269 AUD
Chesterfield-Heftung nur auf Sitzseite (nur Leder) . Chesterfield upholstery seat side only (leather only)	+ 269 AUD
Eiche geölt oder Eiche Weiß pigmentiert Oak oiled or oak white pigmented	.
Eiche Schwarz . Oak black	+ 179 AUD
Eiche, nussbaumfarbig gebeizt od. lackiert (RAL classic) Oak, stained walnut or lacquered (RAL classic)	+ 179 AUD

¹⁾ uni: Bezug Sitz- und Rückseite farbgleich/ blend: Kombination Bezug Sitz- und Rückseite aus Farbe od. Stoff und Leder (immer höherer Grundpreis)

uni: Cover seat side and back same colour/ blend: Combination cover seat side and back of colour or fabric and leather (always higher basic price)

³⁾ Einsatzbereich nur für Rückseite (Exterieur), Bezugsmaterial nicht geeignet für UK . Application only for back side (Exterieur), Cover material not suitable for UK

⁴⁾ pulverbeschichtet, gemäß Materialübersicht . Powdercoated, acc. to material overview

Optional: Brandschutzrüstung auf Anfrage . Fire protection equipment on request

Leya Armchair Low

Höhe . Hight: 86 cm / Breite . Width: 55 cm / Tiefe . Depth: 59 cm







Leya Armchair Low



Relevante Angaben bei Bestellung: Ausführung uni/ blend (Bezug Sitzseite und Rücken; Interieur/ Exterieur), Bezug (Qualität und Farbe), Gestell (Ausführung und Farbe), Stuhlgleiter (Filz od. Kunststoff)

Relevant data for ordering: Design uni/ blend (cover seat side and back; interior/ exterior), cover (quality and colour), frame (design and colour), chairglider (felt or plastic)

STANDARD

			
Drahtgestell . Wire frame (1.1)	Kufengestell . Skid frame (1.2)	Stahlgestell . Steel frame (1.3)	Freischwinger . Cantilever chair (1.7)

Stoff . Fabric (uni/ blend) ¹⁾	PG	Preis € . Price C	
Maple, Shake, Smart	101	2.139 AUD	2.269 AUD
Bergen, Monza, Monza Melange, Opera	102	2.489 AUD	2.619 AUD
Adamo & Eva, Avalon 2, Gobelin Oasis/ Eden ²⁾ , Nimbus, Riga, Safire, Steelcut Trio 3, Vidar 4	103	2.599 AUD	2.749 AUD
Nobilis Raphael	104	3.059 AUD	3.189 AUD

Leder . Leather (uni/ blend) ¹⁾		Preis € . Price C	
Orient	151	2.139 AUD	2.269 AUD
Sahara	152	2.489 AUD	2.619 AUD
Cairo, Muscat	153	2.599 AUD	2.749 AUD
Opium	154	2.729 AUD	2.859 AUD
Cayenne	155	2.879 AUD	3.059 AUD
Adora	156	3.059 AUD	3.189 AUD

KD-Materialbeistellung . C.O.M.			
Stoff . Fabric	102	2.489 AUD	2.619 AUD
Leder . Leather	153	2.599 AUD	2.749 AUD

EXTRAS		Aufpreis € pro Stück . Upcharge € per piece
Rautensteppung nur auf Rückseite bei Leder . Diamond quilting backrest/ exterieur and leather only		+ 269 AUD
Chesterfield-Heftung nur auf Sitzseite (nur Leder) . Chesterfield upholstery seat side only (leather only)		+ 269 AUD
Standardfarben Indoor . Standard Colours Indoor ⁴⁾		.
Nach RAL classic . Acc. to RAL classic ⁴⁾		+ 179 AUD
Double Brand Colours od. Schwarzchrom, Messing ⁴⁾ Double Brand Colours or black chrome, brass ⁴⁾		+ 269 AUD

¹⁾ uni: Bezug Sitz- und Rückseite farbgleich/ blend: Kombination Bezug Sitz- und Rückseite aus Farbe od. Stoff und Leder (immer höherer Grundpreis)

uni: Cover seat side and back same colour/ blend: Combination cover seat side and back of colour or fabric and leather (always higher basic price)

²⁾ Einsatzbereich nur für Rückseite (Exterieur), Bezugsmaterial nicht geeignet für UK . Application only for back side (Exterieur). Cover material not suitable for UK

⁴⁾ pulverbeschichtet, gemäß Materialübersicht . Powdercoated, acc. to material overview

Optional: Brandschutzausrüstung auf Anfrage . Fire protection equipment on request

Leya Armchair Low

Höhe . Hight: 86 cm (5-Stern mit Rollen . 5-star base on wheels 86 - 96 cm) / Breite . Width: 55 cm / Tiefe . Depth: 59 cm



Tellerfuß . Central leg (2.1)



5-Stern mit Rollen
5-star on wheels (2.4)



Sternfuß . Trestle leg (2.2)



Fußkreuzgestell
X-base frame (2.3)



Kreuzzarge
Wooden frame with cross (3.2)



Kreuzzarge mit Dreh- & Rückholmechanik
Wooden frame with cross, rotatable with
autoreturn (3.2.1)

Relevante Angaben bei Bestellung: Ausführung uni/ blend (Bezug Sitzseite und Rücken; Interieur/ Exterieur), Bezug (Qualität und Farbe), Gestell (Ausführung und Farbe), Stuhlgleiter (Filz od. Kunststoff)

Relevant data for ordering: Design uni/ blend (cover seat side and back; interieur/ exterieur), cover (quality and colour), frame (design and colour), chairglider (felt or plastic)

STANDARD

Tellerfuß . Central leg (2.1) Platte . Base ø 500 mm, Säule . Column ø 50 mm drehbar . rotatable	5-Stern mit Rollen . 5-Star on wheels (2.4) drehbar, höhenverstellbar mit Gasdruckfeder rotatable, height adjustable with gas spring SH 470 mm - 570 mm	Sternfuß . Trestle leg (2.2) drehbar mit Rückholmechanik rotatable with autoreturn	Fußkreuzgestell X-base frame (2.3) drehbar mit Rückholmechanik rotatable with autoreturn

Stoff . Fabric (uni/ blend) ¹⁾	PG	Preis € . Price €		
Maple, Shake, Smart	101	2.359 AUD	2.529 AUD	2.619 AUD
Bergen, Monza, Monza Melange, Opera	102	2.729 AUD	2.859 AUD	2.949 AUD
Adamo & Eva, Avalon 2, Gobelin Oasis/ Eden ⁵⁾ , Nimbus, Riga, Safire, Steelcut Trio 3, Vidar 4	103	2.839 AUD	2.969 AUD	3.099 AUD
Nobilis Raphael	104	3.279 AUD	3.429 AUD	3.519 AUD

Leder . Leather (uni/ blend) ¹⁾	PG	Preis € . Price €		
Orient	151	2.359 AUD	2.529 AUD	2.619 AUD
Sahara	152	2.729 AUD	2.859 AUD	2.949 AUD
Cairo, Muscat	153	2.839 AUD	2.969 AUD	3.099 AUD
Opium	154	2.949 AUD	3.129 AUD	3.209 AUD
Cayenne	155	3.149 AUD	3.279 AUD	3.389 AUD
Adora	156	3.279 AUD	3.429 AUD	3.519 AUD

KD-Materialbeistellung . C.O.M.				
Stoff . Fabric	102	2.729 AUD	2.859 AUD	2.949 AUD
Leder . Leather	153	2.839 AUD	2.969 AUD	3.099 AUD

EXTRAS	Aufpreis € pro Stück . Upcharge € per piece
Rautensteppung nur auf Rückseite bei Leder . Diamond quilting backrest/ exterieur and leather only	+ 269 AUD
Chesterfield-Heftung nur auf Sitzseite (nur Leder) . Chesterfield upholstery seat side only (leather only)	+ 269 AUD
Standardfarben Indoor . Standard Colours Indoor ⁶⁾	.
Nach RAL classic . Acc. to RAL classic ⁶⁾	+ 179 AUD
Double Brand Colours od. Schwarzchrom, Messing ⁶⁾ Double Brand Colours or black chrome, brass ⁶⁾	+ 269 AUD

¹⁾ uni: Bezug Sitz- und Rückseite farbgleich/ blend: Kombination Bezug Sitz- und Rückseite aus Farbe od. Stoff und Leder (immer höherer Grundpreis)

uni: Cover seat side and back same colour/ blend: Combination cover seat side and back of colour or fabric and leather (always higher basic price)

⁵⁾ Einsatzbereich nur für Rückseite (Exterieur), Bezugsmaterial nicht geeignet für UK . Application only for back side (Exterieur), Cover material not suitable for UK

⁶⁾ pulverbeschichtet, gemäß Materialübersicht . Powdercoated, acc. to material overview

Optional: Brandschutzausrüstung auf Anfrage . Fire protection equipment on request

Relevante Angaben bei Bestellung: Ausführung uni/ blend (Bezug Sitzseite und Rücken; Interieur/ Exterieur), Bezug (Qualität und Farbe), Gestell (Ausführung und Farbe), Stuhlgleiter (Filz od. Kunststoff)

Relevant data for ordering: Design uni/ blend (cover seat side and back; interieur/ exterieur), cover (quality and colour), frame (design and colour), chairglider (felt or plastic)

STANDARD

Kreuzzarge . Wooden frame with cross (3.2)	Kreuzzarge mit Dreh- & Rückholmechanik Wooden frame wit cross, rotatable with autoreturn (3.2.1) Mechanikelement & Metallkreuz immer Schwarz MEO01 ⁵⁾ Mechanic element & metal cross always in black MEO01 ⁵⁾

Stoff . Fabric (uni/ blend) ¹⁾	PG	Preis € . Price €	
Maple, Shake, Smart	101	2.269 AUD	2.619 AUD
Bergen, Monza, Monza Melange, Opera	102	2.619 AUD	2.949 AUD
Adamo & Eva, Avalon 2, Gobelin Oasis/ Eden ⁵⁾ , Nimbus, Riga, Safire, Steelcut Trio 3, Vidar 4	103	2.749 AUD	3.099 AUD
Nobilis Raphael	104	3.189 AUD	3.519 AUD

Leder . Leather (uni/ blend) ¹⁾	PG	Preis € . Price €	
Orient	151	2.269 AUD	2.619 AUD
Sahara	152	2.619 AUD	2.949 AUD
Cairo, Muscat	153	2.749 AUD	3.099 AUD
Opium	154	2.859 AUD	3.209 AUD
Cayenne	155	3.059 AUD	3.389 AUD
Adora	156	3.189 AUD	3.519 AUD

KD-Materialbeistellung . C.O.M.			
Stoff . Fabric	102	2.619 AUD	2.949 AUD
Leder . Leather	153	2.749 AUD	3.099 AUD

EXTRAS	Aufpreis € pro Stück . Upcharge € per piece
Rautensteppung nur auf Rückseite bei Leder . Diamond quilting backrest/ exterieur and leather only	+ 269 AUD
Chesterfield-Heftung nur auf Sitzseite (nur Leder) . Chesterfield upholstery seat side only (leather only)	+ 269 AUD
Eiche geölt oder Eiche Weiß pigmentiert Oak oiled or oak white pigmented	.
Eiche Schwarz . Oak black	+ 179 AUD
Eiche, nussbaumfarbig gebeizt od. lackiert (RAL classic) Oak, stained walnut or lacquered (RAL classic)	+ 179 AUD

¹⁾ uni: Bezug Sitz- und Rückseite farbgleich/ blend: Kombination Bezug Sitz- und Rückseite aus Farbe od. Stoff und Leder (immer höherer Grundpreis)

uni: Cover seat side and back same colour/ blend: Combination cover seat side and back of colour or fabric and leather (always higher basic price)

⁵⁾ Einsatzbereich nur für Rückseite (Exterieur), Bezugsmaterial nicht geeignet für UK . Application only for back side (Exterieur), Cover material not suitable for UK

⁶⁾ pulverbeschichtet, gemäß Materialübersicht . Powdercoated, acc. to material overview

Optional: Brandschutzausrüstung auf Anfrage . Fire protection equipment on request

Leya Armchair High

Höhe . Hight: 86 cm / Breite . Width: 58 cm / Tiefe . Depth: 59 cm







Leya Armchair High | Leya Armchair Low



Relevante Angaben bei Bestellung: Ausführung uni/ blend (Bezug Sitzseite und Rücken; Interieur/ Exterieur), Bezug (Qualität und Farbe), Gestell (Ausführung und Farbe), Stuhlgleiter (Filz od. Kunststoff)

Relevant data for ordering: Design uni/ blend (cover seat side and back; interior/ exterior), cover (quality and colour), frame (design and colour), chairglider (felt or plastic)

STANDARD

			
Drahtgestell . Wire frame (1.1)	Kufengestell . Skid frame (1.2)	Stahlgestell . Steel frame (1.3)	Freischwinger . Cantilever chair (1.7)

Stoff . Fabric (uni/ blend) ¹⁾	PG	Preis € . Price €	
Maple, Shake, Smart	101	2.489 AUD	2.619 AUD
Bergen, Monza, Monza Melange, Opera	102	2.799 AUD	2.929 AUD
Adamo & Eva, Avalon 2, Gobelin Oasis/ Eden ²⁾ , Nimbus, Riga, Safire, Steelcut Trio 3, Vidar 4	103	2.909 AUD	3.079 AUD
Nobilis Raphael	104	3.389 AUD	3.519 AUD

Leder . Leather (uni/ blend) ¹⁾		Preis € . Price €	
Orient	151	2.489 AUD	2.619 AUD
Sahara	152	2.799 AUD	2.929 AUD
Cairo, Muscat	153	2.909 AUD	3.079 AUD
Opium	154	3.099 AUD	3.239 AUD
Cayenne	155	3.209 AUD	3.349 AUD
Adora	156	3.389 AUD	3.519 AUD

KD-Materialbeistellung . C.O.M.			
Stoff . Fabric	102	2.799 AUD	2.929 AUD
Leder . Leather	153	2.909 AUD	3.079 AUD

EXTRAS		Aufpreis € pro Stück . Upcharge € per piece
Rautensteppung nur auf Rückseite bei Leder . Diamond quilting backrest/ exterieur and leather only		+ 269 AUD
Chesterfield-Hefung nur auf Sitzseite (nur Leder) . Chesterfield upholstery seat side only (leather only)		+ 269 AUD
Standardfarben Indoor . Standard Colours Indoor ⁴⁾		-
Nach RAL classic . Acc. to RAL classic ⁴⁾		+ 179 AUD
Double Brand Colours od. Schwarzchrom, Messing ⁴⁾ Double Brand Colours or black chrome, brass ⁴⁾		+ 269 AUD

¹⁾ uni: Bezug Sitz- und Rückenseite farbgleich/ blend: Kombination Bezug Sitz- und Rückenseite aus Farbe od. Stoff und Leder (immer höherer Grundpreis)

uni: Cover seat side and back same colour/ blend: Combination cover seat side and back of colour or fabric and leather (always higher basic price)

²⁾ Einsatzbereich nur für Rückenseite (Exterieur), Bezugsmaterial nicht geeignet für UK . Application only for back side (Exterieur), Cover material not suitable for UK

⁴⁾ pulverbeschichtet, gemäß Materialübersicht . Powdercoated, acc. to material overview

Optional: Brandschutzausrüstung auf Anfrage . Fire protection equipment on request

Leya Armchair High

Höhe . Hight: 86 cm (5-Stern mit Rollen . 5-star base on wheels 86 - 96 cm) / Breite . Width: 58 cm / Tiefe . Depth: 59 cm



Tellerfuß . Central leg (2.1)

5-Stern mit Rollen
5-star on wheels (2.4)

Sternfuß . Trestle leg (2.2)

Fußkreuzgestell
X-base frame (2.3)

Relevante Angaben bei Bestellung: Ausführung uni/ blend (Bezug Sitzseite und Rücken; Interieur/ Exterieur), Bezug (Qualität und Farbe), Gestell (Ausführung und Farbe), Stuhlgleiter (Filz od. Kunststoff)

Relevant data for ordering: Design uni/ blend (cover seat side and back; interieur/ exterieur), cover (quality and colour), frame (design and colour), chairglider (felt or plastic)

STANDARD

Tellerfuß . Central leg (2.1) Platte . Base ø 500 mm, Säule . Column ø 50 mm drehbar . rotatable	5-Stern mit Rollen . 5-Star on wheels (2.4) drehbar, höhenverstellbar mit Gasdruckfeder rotatable, height adjustable with gas spring SH 470 mm - 570 mm	Sternfuß . Trestle leg (2.2) drehbar mit Rückholmechanik rotatable with autoreturn	Fußkreuzgestell X-base frame (2.3) drehbar mit Rückholmechanik rotatable with autoreturn

Stoff . Fabric (uni/ blend) ¹⁾	PG	Preis € . Price €		
Maple, Shake, Smart	101	2.729 AUD	2.859 AUD	2.949 AUD
Bergen, Monza, Monza Melange, Opera	102	3.059 AUD	3.189 AUD	3.279 AUD
Adamo & Eva, Avalon 2, Gobelin Oasis/ Eden ⁵⁾ , Nimbus, Riga, Safire, Steelcut Trio 3, Vidar 4	103	3.169 AUD	3.299 AUD	3.409 AUD
Nobilis Raphael	104	3.629 AUD	3.789 AUD	3.869 AUD

Leder . Leather (uni/ blend)¹⁾

Orient	151	2.729 AUD	2.859 AUD	2.949 AUD
Sahara	152	3.059 AUD	3.189 AUD	3.279 AUD
Cairo, Muscat	153	3.169 AUD	3.299 AUD	3.409 AUD
Opium	154	3.319 AUD	3.479 AUD	3.589 AUD
Cayenne	155	3.459 AUD	3.609 AUD	3.719 AUD
Adora	156	3.629 AUD	3.789 AUD	3.869 AUD

KD-Materialbeistellung . C.O.M.

Stoff . Fabric	102	3.059 AUD	3.189 AUD	3.279 AUD
Leder . Leather	153	3.169 AUD	3.299 AUD	3.409 AUD

EXTRAS

Aufpreis € pro Stück . Upcharge € per piece

Rautensteppung nur auf Rückseite bei Leder . Diamond quilting backrest/ exterieur and leather only	+ 269 AUD
Chesterfield-Heftung nur auf Sitzseite (nur Leder) . Chesterfield upholstery seat side only (leather only)	+ 269 AUD
Standardfarben Indoor . Standard Colours Indoor ⁶⁾	.
Nach RAL classic . Acc. to RAL classic ⁶⁾	+ 179 AUD
Double Brand Colours od. Schwarzchrom, Messing ⁶⁾ Double Brand Colours or black chrome, brass ⁶⁾	+ 269 AUD

¹⁾ uni: Bezug Sitz- und Rückseite farbgleich/ blend: Kombination Bezug Sitz- und Rückseite aus Farbe od. Stoff und Leder (Immer höherer Grundpreis)

uni: Cover seat side and back same colour/ blend: Combination cover seat side and back of colour or fabric and leather (always higher basic price)

⁵⁾ Einsatzbereich nur für Rückseite (Exterieur), Bezugsmaterial nicht geeignet für UK . Application only for back side (Exterieur), Cover material not suitable for UK

⁶⁾ pulverbeschichtet, gemäß Materialübersicht . Powdercoated, acc. to material overview

Optional: Brandschutzausrüstung auf Anfrage . Fire protection equipment on request



Kreuzzarge
Wooden frame with cross (3.2)

Kreuzzarge mit Dreh- & Rückholmechanik
Wooden frame with cross, rotatable with autoreturn (3.2.1)

Relevante Angaben bei Bestellung: Ausführung uni/ blend (Bezug Sitzseite und Rücken; Interieur/ Exterieur), Bezug (Qualität und Farbe), Gestell (Ausführung und Farbe), Stuhlgleiter (Filz od. Kunststoff)

Relevant data for ordering: Design uni/ blend (cover seat side and back; interieur/ exterieur), cover (quality and colour), frame (design and colour), chairglider (felt or plastic)

STANDARD

Kreuzzarge . Wooden frame with cross (3.2)	Kreuzzarge mit Dreh- & Rückholmechanik Wooden frame wit cross, rotatable with autoreturn (3.2.1) Mechanikelement & Metallkreuz immer Schwarz MEO01 ⁵⁾ Mechanic element & metal cross always in black MEO01 ⁵⁾

Stoff . Fabric (uni/ blend) ¹⁾	PG	Preis € . Price €	
Maple, Shake, Smart	101	2.619 AUD	2.949 AUD
Bergen, Monza, Monza Melange, Opera	102	2.929 AUD	3.279 AUD
Adamo & Eva, Avalon 2, Gobelin Oasis/ Eden ⁵⁾ , Nimbus, Riga, Safire, Steelcut Trio 3, Vidar 4	103	3.079 AUD	3.409 AUD
Nobilis Raphael	104	3.519 AUD	3.869 AUD

Leder . Leather (uni/ blend)¹⁾

Orient	151	2.619 AUD	2.949 AUD
Sahara	152	2.929 AUD	3.279 AUD
Cairo, Muscat	153	3.079 AUD	3.409 AUD
Opium	154	3.239 AUD	3.589 AUD
Cayenne	155	3.349 AUD	3.719 AUD
Adora	156	3.519 AUD	3.869 AUD

KD-Materialbeistellung . C.O.M.

Stoff . Fabric	102	2.929 AUD	3.279 AUD
Leder . Leather	153	3.079 AUD	3.409 AUD

EXTRAS

Aufpreis € pro Stück . Upcharge € per piece

Rautensteppung nur auf Rückseite bei Leder . Diamond quilting backrest/ exterieur and leather only	+ 269 AUD
Chesterfield-Heftung nur auf Sitzseite (nur Leder) . Chesterfield upholstery seat side only (leather only)	+ 269 AUD
Eiche geölt oder Eiche Weiß pigmentiert Oak oiled or oak white pigmented	.
Eiche Schwarz . Oak black	+ 179 AUD
Eiche, nussbaumfarbig gebeizt od. lackiert (RAL classic) Oak, stained walnut or lacquered (RAL classic)	+ 179 AUD

¹⁾ uni: Bezug Sitz- und Rückseite farbgleich/ blend: Kombination Bezug Sitz- und Rückseite aus Farbe od. Stoff und Leder (Immer höherer Grundpreis)

uni: Cover seat side and back same colour/ blend: Combination cover seat side and back of colour or fabric and leather (always higher basic price)

⁵⁾ Einsatzbereich nur für Rückseite (Exterieur), Bezugsmaterial nicht geeignet für UK . Application only for back side (Exterieur), Cover material not suitable for UK

⁶⁾ pulverbeschichtet, gemäß Materialübersicht . Powdercoated, acc. to material overview

Optional: Brandschutzausrüstung auf Anfrage . Fire protection equipment on request

Leya Grand Lounge

Höhe . Hight: 97,5 cm / Breite . Width: 64 cm / Tiefe . Depth: 78 cm



Leya Grand Wingback | Detail



Drahtgestell . Wire frame (1.1)



Sternfuß . Trestle leg (2.2)



Fußkreuzgestell . X-base frame (2.3)

Relevante Angaben bei Bestellung: Ausführung uni/ blend (Bezug Sitzseite und Rücken; Interieur/ Exterieur), Bezug (Qualität und Farbe), Gestell (Ausführung und Farbe), Stuhlgleiter (Filz od. Kunststoff)

Relevant data for ordering: Design uni/ blend (cover seat side and back; interieur/ exterieur), cover (quality and colour), frame (design and colour), chairglider (felt or plastic)

STANDARD

		
Drahtgestell . Wire frame (1.1)	Sternfuß . Trestle leg (2.2) drehbar mit Rückholmechanik . rotatable with autoreturn mechanism	Fußkreuzgestell . X-base frame (2.3) drehbar mit Rückholmechanik . rotatable with autoreturn mechanism

Stoff . Fabric (uni/ blend) ¹⁾	PG	Preis € . Price C	
Maple, Shake, Smart	101	4.029 AUD	4.729 AUD
Bergen, Monza, Monza Melange, Opera	102	4.419 AUD	5.109 AUD
Adamo & Eva, Avalon 2, Gobelin Oasis/ Eden ⁵⁾ , Nimbus, Riga, Safire, Steelcut Trio 3, Vidar 4	103	4.579 AUD	5.259 AUD
Nobilis Raphael	104	5.259 AUD	5.959 AUD

Leder . Leather (uni/ blend) ¹⁾	PG	Preis € . Price C	
Orient	151	4.029 AUD	4.729 AUD
Sahara	152	4.419 AUD	5.109 AUD
Cairo, Muscat	153	4.579 AUD	5.259 AUD
Opium	154	4.819 AUD	5.499 AUD
Cayenne	155	5.039 AUD	5.719 AUD
Adora	156	5.259 AUD	5.959 AUD

KD-Materialbeistellung . C.O.M.			
Stoff . Fabric	102	4.419 AUD	5.109 AUD
Leder . Leather	153	4.579 AUD	5.259 AUD

EXTRAS		Aufpreis € pro Stück . Upcharge € per piece
Rautensteppung nur auf Rückseite bei Leder . Diamond quilting backrest/ exterieur and leather only		+ 619 AUD
Chesterfield-Heftung nur auf Sitzseite (nur Leder) . Chesterfield upholstery seat side only (leather only)		+ 619 AUD
Standardfarben Indoor . Standard Colours Indoor ⁶⁾		.
Nach RAL classic . Acc. to RAL classic ⁶⁾		+ 229 AUD
Double Brand Colours od. Schwarzchrom, Messing ⁶⁾ Double Brand Colours or black chrome, brass ⁶⁾		+ 339 AUD

¹⁾ uni: Bezug Sitz- und Rückseite farbgleich/ blend: Kombination Bezug Sitz- und Rückseite aus Farbe od. Stoff und Leder (immer höherer Grundpreis)

uni: Cover seat side and back same colour/ blend: Combination cover seat side and back of colour or fabric and leather (always higher basic price)

⁵⁾ Einsatzbereich nur für Rückseite (Exterieur), Bezugsmaterial nicht geeignet für UK . Application only for back side (Exterieur), Cover material not suitable for UK

⁶⁾ pulverbeschichtet, gemäß Materialübersicht . Powdercoated, acc. to material overview

Optional: Brandschutzausrüstung auf Anfrage . Fire protection equipment on request

Leya Grand Wingback

Höhe . Hight: 115 cm / Breite . Width: 62 cm / Tiefe . Depth: 78 cm



Leya Grand Wingback



Drahtgestell . Wire frame (1.1)



Sternfuß . Trestle leg (2.2)



Fußkreuzgestell . X-base frame (2.3)

Relevante Angaben bei Bestellung: Ausführung uni/ blend (Bezug Sitzseite und Rücken; Interieur/ Exterieur), Bezug (Qualität und Farbe), Gestell (Ausführung und Farbe), Stuhlgleiter (Filz od. Kunststoff)

Relevant data for ordering: Design uni/ blend (cover seat side and back; interieur/ exterieur), cover (quality and colour), frame (design and colour), chairglider (felt or plastic)

STANDARD

		
Drahtgestell . Wire frame (1.1)	Sternfuß . Trestle leg (2.2) drehbar mit Rückholmechanik . rotatable with autoreturn mechanism	Fußkreuzgestell . X-base frame (2.3) drehbar mit Rückholmechanik . rotatable with autoreturn mechanism

Stoff . Fabric (uni/ blend) ¹⁾	PG	Preis € . Price €	
Maple, Shake, Smart	101	4.359 AUD	5.039 AUD
Bergen, Monza, Monza Melange, Opera	102	4.779 AUD	5.459 AUD
Adamo & Eva, Avalon 2, Gobelin Oasis/ Eden ⁵⁾ , Nimbus, Riga, Safire, Steelcut Trio 3, Vidar 4	103	4.929 AUD	5.609 AUD
Nobilis Raphael	104	5.659 AUD	6.339 AUD

Leder . Leather (uni/ blend) ¹⁾	PG	Preis € . Price €	
Orient	151	4.359 AUD	5.039 AUD
Sahara	152	4.779 AUD	5.459 AUD
Cairo, Muscat	153	4.929 AUD	5.609 AUD
Opium	154	5.169 AUD	5.879 AUD
Cayenne	155	5.439 AUD	6.119 AUD
Adora	156	5.659 AUD	6.339 AUD

KD-Materialbeistellung . C.O.M.			
Stoff . Fabric	102	4.779 AUD	5.459 AUD
Leder . Leather	153	4.929 AUD	5.609 AUD

EXTRAS		Aufpreis € pro Stück . Upcharge € per piece
Rautensteppung nur auf Rückseite bei Leder . Diamond quilting backrest/ exterieur and leather only		+ 619 AUD
Chesterfield-Heftung nur auf Sitzseite (nur Leder) . Chesterfield upholstery seat side only (leather only)		+ 619 AUD
Standardfarben Indoor . Standard Colours Indoor ⁶⁾		.
Nach RAL classic . Acc. to RAL classic ⁶⁾		+ 229 AUD
Double Brand Colours od. Schwarzchrom, Messing ⁶⁾ Double Brand Colours or black chrome, brass ⁶⁾		+ 339 AUD

¹⁾ uni: Bezug Sitz- und Rückenseite farbgleich/ blend: Kombination Bezug Sitz- und Rückenseite aus Farbe od. Stoff und Leder (immer höherer Grundpreis)

uni: Cover seat side and back same colour/ blend: Combination cover seat side and back of colour or fabric and leather (always higher basic price)

⁵⁾ Einsatzbereich nur für Rückenseite (Exterieur), Bezugsmaterial nicht geeignet für UK . Application only for back side (Exterieur), Cover material not suitable for UK

⁶⁾ pulverbeschichtet, gemäß Materialübersicht . Powdercoated, acc. to material overview

Optional: Brandschutzausrüstung auf Anfrage . Fire protection equipment on request

Leya Bar/ Counter/ Kitchen Chair

LEYA BAR CHAIR SH 82 / Höhe . Hight: 118 cm (Säulenfuß . Column foot 101 - 125 cm) / Breite . Width: 50 cm / Tiefe . Depth: 59 cm

LEYA COUNTER CHAIR SH 72 / Höhe . Hight: 108 cm / Breite . Width: 50 cm / Tiefe . Depth: 59 cm

LEYA KITCHEN CHAIR SH 65 / Höhe . Hight: 101 cm / Breite . Width: 50 cm / Tiefe . Depth: 59 cm



Leya Bar Chair



Drahtgestell . Wire frame (1.1)



Tellerfuß . Central Leg (2.1)

Säulenfuß . Column foot (2.5)

Relevante Angaben bei Bestellung: Modell + SH (Bar/ Counter/ Kitchen), Ausführung uni/ blend (Bezug Sitzseite und Rücken; Interieur/ Exterieur), Bezug (Qualität und Farbe), Gestell (Ausführung und Farbe), Stuhlgleiter (Filz od. Kunststoff)

Relevant data for ordering: Model + SH (Bar/ Counter/ Kitchen), Design uni/ blend (cover seat side and back; interieur/ exterieur), cover (quality and colour), frame design (design and colour), chairglider (felt or plastic)

STANDARD

		
Drahtgestell . Wire frame (1.1)	Tellerfuß . Central Leg (2.1) Drehbar, mit umlaufender Fußablage Rotatable with surrounding foot rest	Säulenfuß . Column foot (2.5) dreh- + höhenverstellbar mit Gasdruckfeder . rotatable + height adjustable with gas spring
BAR CHAIR SH 82 cm	BAR CHAIR SH 82 cm	
COUNTER CHAIR SH 72 cm	COUNTER CHAIR SH 72 cm	
KITCHEN CHAIR SH 65 cm	KITCHEN CHAIR SH 65 cm	

Stoff . Fabric (uni/ blend) ¹⁾	PG	Preis € . Price €		
Maple, Shake, Smart	101	1.999 AUD	2.309 AUD	2.549 AUD
Bergen, Monza, Monza Melange, Opera	102	2.179 AUD	2.509 AUD	2.729 AUD
Adamo & Eva, Avalon 2, Gobelin Oasis/ Eden ⁵⁾ , Nimbus, Riga, Safire, Steelcut Trio 3, Vidar 4	103	2.269 AUD	2.599 AUD	2.819 AUD
Nobilis Raphael	104	2.619 AUD	2.929 AUD	3.169 AUD

Leder . Leather (uni/ blend) ¹⁾				
Orient	151	1.999 AUD	2.309 AUD	2.549 AUD
Sahara	152	2.179 AUD	2.509 AUD	2.729 AUD
Cairo, Muscat	153	2.269 AUD	2.599 AUD	2.819 AUD
Opium	154	2.359 AUD	2.689 AUD	2.909 AUD
Cayenne	155	2.529 AUD	2.839 AUD	3.079 AUD
Adora	156	2.619 AUD	2.929 AUD	3.169 AUD

KD-Materialbeistellung . C.O.M.				
Stoff . Fabric	102	2.179 AUD	2.509 AUD	2.729 AUD
Leder . Leather	153	2.269 AUD	2.599 AUD	2.819 AUD

EXTRAS	Aufpreis € pro Stück . Upcharge € per piece		
Rautensteppung nur auf Rückseite bei Leder . Diamond quilting backrest/ exterieur and leather only			+ 269 AUD
Chesterfield-Heftung nur auf Sitzseite (nur Leder) . Chesterfield upholstery seat side only (leather only)			+ 269 AUD
Standardfarben Indoor . Standard Colours Indoor ⁶⁾			
Nach RAL classic . Acc. to RAL classic ⁶⁾		+ 179 AUD	+ 269 AUD
Double Brand Colours od. Schwarzchrom, Messing ⁶⁾ Double Brand Colours or black chrome, brass ⁶⁾⁷⁾		+ 269 AUD	+ 399 AUD

¹⁾ uni: Bezug Sitz- und Rückseite farbgleich/ blend: Kombination Bezug Sitz- und Rückseite aus Farbe od. Stoff und Leder (immer höherer Grundpreis)
uni: Cover seat side and back same colour/ blend: Combination cover seat side and back of colour or fabric and leather (always higher basic price)

⁵⁾ Einsatzbereich nur für Rückseite (Exterieur), Bezugsmaterial nicht geeignet für UK . Application only for back side (Exterieur), Cover material not suitable for UK

⁶⁾ pulverbeschichtet, gemäß Materialübersicht . Powdercoated, acc. to material overview

⁷⁾ Säulenfuß (2.5): MEO28 Stahl Rohstahl Lasur nicht möglich . Column foot (2.5): MEO28 Crude Steel Glaze unfeasible

Optional: Brandschutzausrüstung auf Anfrage . Fire protection equipment on request

Tellerfuß . Central Leg (2.1) (drehbar, mit umlaufender Fußablage, Höhe fix . Rotatable with surrounding foot rest) & **Säulenfuß . Column foot (2.5)** (dreh- und höhenverstellbar mit Gasdruckfeder . Rotatable and height adjustable with gas spring):

Platte . Plate: ø 480 mm, Säule . Column: ø 50 mm, Abstand Sitzunterseite - Fußablage . Distance underside of seat to footrest: 440 mm

Info: Die Modellreihe „Stool“ (Barstool/ Counterstool/ Kitchenstool) und die Modellreihe „Bar Chair“ (Bar/ Counter/ Kitchen Chair Low/ High) haben die gleichen Sitzhöhen. Die Modellreihe „Stool“ hat ein schmaleres Gestell und kleinere Sitzschalen. The „Stool“ (Barstool/ Counterstool/ Kitchenstool) and „Bar Chair“ series (Bar/ Counter/ Kitchen Chair Low/ High) have the same seat heights. The „Stool“ series has a narrower frame and smaller seat shells.

Wir empfehlen für folgende Tischplatten- / Arbeitsflächenhöhe (TH) die Sitzhöhe (SH): TH 110 cm = SH 82 cm, TH 100 cm = SH 72 cm, TH 90 cm = SH 65 cm

Recommendation the following seat heights (SH) for tabletop/ work surface heights (TT): TT 110 cm = SH 82 cm, TT 100 cm = SH 72 cm, TT 90 cm = SH 65 cm

Leya Bar/ Counter/ Kitchen Armchair Low

LEYA BAR ARMCHAIR LOW SH 82 / Höhe . Hight: 118 cm (Säulenfuß . Column foot 101 - 125 cm) / Breite . Width: 55 cm / Tiefe . Depth: 59 cm

LEYA COUNTER ARMCHAIR LOW SH 72 / Höhe . Hight: 108 cm / Breite . Width: 55 cm / Tiefe . Depth: 59 cm

LEYA KITCHEN ARMCHAIR LOW SH 65 / Höhe . Hight: 101 cm / Breite . Width: 55 cm / Tiefe . Depth: 59 cm



Leya Barchair High | Leya Barchair Low



Drahtgestell . Wire frame (1.1)



Tellerfuß . Central Leg (2.1)

Säulenfuß . Column foot (2.5)

Relevante Angaben bei Bestellung: Modell + SH (Bar/ Counter/ Kitchen), Ausführung uni/ blend (Bezug Sitzseite und Rücken; Interieur/ Exterieur), Bezug (Qualität und Farbe), Gestell (Ausführung und Farbe), Stuhlgleiter (Filz od. Kunststoff)

Relevant data for ordering: Model + SH (Bar/ Counter/ Kitchen), Design uni/ blend (cover seat side and back; interieur/ exterieur), cover (quality and colour), frame design (design and colour), chairglider (felt or plastic)

STANDARD

		
Drahtgestell . Wire frame (1.1)	Tellerfuß . Central Leg (2.1) Drehbar, mit umlaufender Fußablage Rotatable with surrounding foot rest	Säulenfuß . Column foot (2.5) dreh- + höhenverstellbar mit Gasdruckfeder . rotatable + height adjustable with gas spring
BAR ARMCHAIR LOW SH 82 cm	BAR ARMCHAIR LOW SH 82 cm	
COUNTER ARMCHAIR LOW SH 72 cm	COUNTER ARMCHAIR LOW SH 72 cm	
KITCHEN ARMCHAIR LOW SH 65 cm	KITCHEN ARMCHAIR LOW SH 65 cm	

Stoff . Fabric (uni/ blend) ¹⁾	PG	Preis € . Price €		
Maple, Shake, Smart	101	2.309 AUD	2.639 AUD	2.859 AUD
Bergen, Monza, Monza Melange, Opera	102	2.659 AUD	2.969 AUD	3.209 AUD
Adamo & Eva, Avalon 2, Gobelin Oasis/ Eden ⁵⁾ , Nimbus, Riga, Safire, Steelcut Trio 3, Vidar 4	103	2.799 AUD	3.099 AUD	3.319 AUD
Nobilis Raphael	104	3.239 AUD	3.539 AUD	3.789 AUD

Leder . Leather (uni/ blend) ¹⁾		Preis € . Price €		
Orient	151	2.309 AUD	2.639 AUD	2.859 AUD
Sahara	152	2.659 AUD	2.969 AUD	3.209 AUD
Cairo, Muscat	153	2.799 AUD	3.099 AUD	3.319 AUD
Opium	154	2.909 AUD	3.239 AUD	3.459 AUD
Cayenne	155	3.099 AUD	3.389 AUD	3.629 AUD
Adora	156	3.239 AUD	3.539 AUD	3.789 AUD

KD-Materialbeistellung . C.O.M.				
Stoff . Fabric	102	2.659 AUD	2.969 AUD	3.209 AUD
Leder . Leather	153	2.799 AUD	3.099 AUD	3.319 AUD

EXTRAS		Aufpreis € pro Stück . Upcharge € per piece		
Rautensteppung nur auf Rückseite bei Leder . Diamond quilting backrest/ exterieur and leather only			+ 269 AUD	
Chesterfield-Heftung nur auf Sitzseite (nur Leder) . Chesterfield upholstery seat side only (leather only)			+ 269 AUD	
Standardfarben Indoor . Standard Colours Indoor ⁶⁾				
Nach RAL classic . Acc. to RAL classic ⁶⁾		+ 179 AUD		+ 269 AUD
Double Brand Colours od. Schwarzchrom, Messing ⁶⁾ Double Brand Colours or black chrome, brass ^{6) 7)}		+ 269 AUD		+ 399 AUD

¹⁾ uni: Bezug Sitz- und Rückenseite farbgleich/ blend: Kombination Bezug Sitz- und Rückenseite aus Farbe od. Stoff und Leder (immer höherer Grundpreis)
uni: Cover seat side and back same colour/ blend: Combination cover seat side and back of colour or fabric and leather (always higher basic price)

⁵⁾ Einsatzbereich nur für Rückenseite (Exterieur), Bezugsmaterial nicht geeignet für UK . Application only for back side (Exterieur), Cover material not suitable for UK

⁶⁾ pulverbeschichtet, gemäß Materialübersicht . Powdercoated, acc. to material overview

⁷⁾ Säulenfuß (2.5): MEO28 Stahl Rohstahl Lasur nicht möglich . Column foot (2.5): MEO28 Crude Steel Glaze unfeasible

Optional: Brandschutzrüstung auf Anfrage . Fire protection equipment on request
Tellerfuß . Central Leg (2.1) (drehbar, mit umlaufender Fußablage, Höhe fix . Rotatable with surrounding foot rest) & **Säulenfuß . Column foot (2.5)** (dreh- und höhenverstellbar mit Gasdruckfeder . Rotatable and height adjustable with gas spring):

Platte . Plate: ø 480 mm, Säule . Column: ø 50 mm, Abstand Sitzunterseite - Fußablage . Distance underside of seat to footrest: 440 mm

Info: Die Modellreihe „Stool“ (Barstool/ Counterstool/ Kitchenstool) und die Modellreihe „Bar Chair“ (Bar/ Counter/ Kitchen Chair Low/ High) haben die gleichen Sitzhöhen. Die Modellreihe „Stool“ hat ein schmaleres Gestell und kleinere Sitzschalen . The „Stool“ (Barstool/ Counterstool/ Kitchenstool) and „Bar Chair“ series (Bar/ Counter/ Kitchen Chair Low/ High) have the same seat heights. The „Stool“ series has a narrower frame and smaller seat shells.

Wir empfehlen für folgende Tischplatten-/ Arbeitsflächenhöhe (TH) die Sitzhöhe (SH): TH 110 cm = SH 82 cm, TH 100 cm = SH 72 cm, TH 90 cm = SH 65 cm

Recommendation the following seat heights (SH) for tabletop/ work surface heights (TT): TT 110 cm = SH 82 cm, TT 100 cm = SH 72 cm, TT 90 cm = SH 65 cm

Leya Bar/ Counter/ Kitchen Armchair High

LEYA BAR ARMCHAIR HIGH SH 82 / Höhe . Hight: 118 cm (Säulenfuß . Column foot 101 - 125 cm) / Breite . Width: 58 cm / Tiefe . Depth: 59 cm

LEYA COUNTER ARMCHAIR HIGH SH 72 / Höhe . Hight: 108 cm / Breite . Width: 58 cm / Tiefe . Depth: 59 cm

LEYA KITCHEN ARMCHAIR HIGH SH 65 / Höhe . Hight: 101 cm / Breite . Width: 58 cm / Tiefe . Depth: 59 cm



Leya Barchair High



Drahtgestell . Wire frame (1.1)



Tellerfuß . Central Leg (2.1)

Säulenfuß . Column foot (2.5)

Relevante Angaben bei Bestellung: Modell + SH (Bar/ Counter/ Kitchen), Ausführung uni/ blend (Bezug Sitzseite und Rücken; Interieur/ Exterieur), Bezug (Qualität und Farbe), Gestell (Ausführung und Farbe), Stuhlgleiter (Filz od. Kunststoff)

Relevant data for ordering: Model + SH (Bar/ Counter/ Kitchen), Design uni/ blend (cover seat side and back; interieur/ exterieur), cover (quality and colour), frame design (design and colour), chairglider (felt or plastic)

STANDARD

	 NEW	
Drahtgestell . Wire frame (1.1)	Tellerfuß . Central Leg (2.1) Drehbar, mit umlaufender Fußablage Rotatable with surrounding foot rest	Säulenfuß . Column foot (2.5) dreh- + höhenverstellbar mit Gasdruckfeder . rotatable + height adjustable with gas spring
BAR ARMCHAIR HIGH SH 82 cm	BAR ARMCHAIR HIGH SH 82 cm	
COUNTER ARMCHAIR HIGH SH 72 cm	COUNTER ARMCHAIR HIGH SH 72 cm	
KITCHEN ARMCHAIR HIGH SH 65 cm	KITCHEN ARMCHAIR HIGH SH 65 cm	

Stoff . Fabric (uni/ blend) ¹⁾	PG	Preis € . Price €		
Maple, Shake, Smart	101	2.659 AUD	2.969 AUD	3.209 AUD
Bergen, Monza, Monza Melange, Opera	102	2.969 AUD	3.299 AUD	3.519 AUD
Adamo & Eva, Avalon 2, Gobelin Oasis/ Eden ⁵⁾ , Nimbus, Riga, Safire, Steelcut Trio 3, Vidar 4	103	3.129 AUD	3.409 AUD	3.649 AUD
Nobilis Raphael	104	3.589 AUD	3.899 AUD	4.119 AUD

Leder . Leather (uni/ blend) ¹⁾		Preis € . Price €		
Orient	151	2.659 AUD	2.969 AUD	3.209 AUD
Sahara	152	2.969 AUD	3.299 AUD	3.519 AUD
Cairo, Muscat	153	3.129 AUD	3.409 AUD	3.649 AUD
Opium	154	3.279 AUD	3.609 AUD	3.829 AUD
Cayenne	155	3.409 AUD	3.719 AUD	3.939 AUD
Adora	156	3.589 AUD	3.899 AUD	4.119 AUD

KD-Materialbeistellung . C.O.M.				
Stoff . Fabric		Preis € . Price €		
Stoff . Fabric	101	2.969 AUD	3.299 AUD	3.519 AUD
Leder . Leather	152	3.129 AUD	3.409 AUD	3.649 AUD

EXTRAS		Aufpreis € pro Stück . Upcharge € per piece		
Rautensteppung nur auf Rückseite bei Leder . Diamond quilting backrest/ exterieur and leather only			+ 269 AUD	
Chesterfield-Heftung nur auf Sitzseite (nur Leder) . Chesterfield upholstery seat side only (leather only)			+ 269 AUD	
Standardfarben Indoor . Standard Colours Indoor ⁶⁾				
Nach RAL classic . Acc. to RAL classic ⁶⁾		+ 179 AUD		+ 269 AUD
Double Brand Colours od. Schwarzchrom, Messing ⁶⁾ Double Brand Colours or black chrome, brass ⁶⁾⁷⁾		+ 269 AUD		+ 399 AUD

¹⁾ uni: Bezug Sitz- und Rückseite farbgleich/ blend: Kombination Bezug Sitz- und Rückseite aus Farbe od. Stoff und Leder (immer höherer Grundpreis)

uni: Cover seat side and back same colour/ blend: Combination cover seat side and back of colour or fabric and leather (always higher basic price)

⁵⁾ Einsatzbereich nur für Rückseite (Exterieur), Bezugsmaterial nicht geeignet für UK . Application only for back side (Exterieur), Cover material not suitable for UK

⁶⁾ pulverbeschichtet, gemäß Materialübersicht . Powdercoated, acc. to material overview

⁷⁾ Säulenfuß (2.5): MEO28 Stahl Rohstahl Lasur nicht möglich . Column foot (2.5): MEO28 Crude Steel Glaze unfeasible

Optional: Brandschutzausrüstung auf Anfrage . Fire protection equipment on request

Tellerfuß . Central Leg (2.1) (drehbar, mit umlaufender Fußablage, Höhe fix . Rotatable with surrounding foot rest) & **Säulenfuß . Column foot (2.5)** (dreh- und höhenverstellbar mit Gasdruckfeder . Rotatable and height adjustable with gas spring):

Platte . Plate: ø 480 mm, Säule . Column: ø 50 mm, Abstand Sitzunterseite - Fußablage . Distance underside of seat to footrest: 440 mm

Info: Die Modellreihe „Stool“ (Barstool/ Counterstool/ Kitchenstool) und die Modellreihe „Bar Chair“ (Bar/ Counter/ Kitchen Chair Low/ High) haben die gleichen Sitzhöhen. Die Modellreihe „Stool“ hat ein schmaleres Gestell und kleinere Sitzschalen . The „Stool“ (Barstool/ Counterstool/ Kitchenstool) and „Bar Chair“ series (Bar/ Counter/ Kitchen Chair Low/ High) have the same seat heights. The „Stool“ series has a narrower frame and smaller seat shells.

Wir empfehlen für folgende Tischplatten-/ Arbeitsflächenhöhe (TH) die Sitzhöhe (SH): TH 110 cm = SH 82 cm, TH 100 cm = SH 72 cm, TH 90 cm = SH 65 cm

Recommendation the following seat heights (SH) for tabletop/ work surface heights (TT): TT 110 cm = SH 82 cm, TT 100 cm = SH 72 cm, TT 90 cm = SH 65 cm

Leya Bar/ Counter/ Kitchenstool Low

LEYA BARSTOOL LOW SH 82 / Höhe . Hight: 94 cm (Säulenfuß . Column foot 75 - 99 cm) / Breite . Width: 41 cm / Tiefe . Depth: 47 cm

LEYA COUNTERSTOOL LOW SH 72 / Höhe . Hight: 84 cm / Breite . Width: 41 cm / Tiefe . Depth: 47 cm

LEYA KITCHENSTOOL LOW SH 65 / Höhe . Hight: 77 cm / Breite . Width: 41 cm / Tiefe . Depth: 47 cm



Leya Barstool High | Leya Barstool Low



Drahtgestell . Wire frame (1.1)



Tellerfuß . Central Leg (2.1)

Säulenfuß . Column foot (2.5)

Relevante Angaben bei Bestellung: Modell + SH (Bar/ Counter/ Kitchen), Ausführung uni/ blend (Bezug Sitzseite und Rücken; Interieur/ Exterieur), Bezug (Qualität und Farbe), Gestell (Ausführung und Farbe), Stuhlgleiter (Filz od. Kunststoff)

Relevant data for ordering: Model + SH (Bar/ Counter/ Kitchen), Design uni/ blend (cover seat side and back; interieur/ exterieur), cover (quality and colour), frame design (design and colour), chairglider (felt or plastic)

STANDARD

		
Drahtgestell . Wire frame (1.1)	Tellerfuß . Central Leg (2.1) Drehbar, mit umlaufender Fußablage Rotatable with surrounding foot rest	Säulenfuß . Column foot (2.5) dreh- + höhenverstellbar mit Gasdruckfeder . rotatable + height adjustable with gas spring
BARSTOOL LOW SH 82 cm	BARSTOOL LOW SH 82 cm	
COUNTERSTOOL LOW SH 72 cm	COUNTERSTOOL LOW SH 72 cm	
KITCHENSTOOL LOW SH 65 cm	KITCHENSTOOL LOW SH 65 cm	

Stoff . Fabric (uni/ blend) ¹⁾	PG	Preis € . Price €		
Maple, Shake, Smart	101	1.389 AUD	1.699 AUD	1.939 AUD
Bergen, Monza, Monza Melange, Opera	102	1.499 AUD	1.779 AUD	2.029 AUD
Adamo & Eva, Avalon 2, Gobelin Oasis/ Eden ⁵⁾ , Nimbus, Riga, Safire, Steelcut Trio 3, Vidar 4	103	1.629 AUD	1.959 AUD	2.179 AUD
Nobilis Raphael	104	1.939 AUD	2.249 AUD	2.489 AUD

Leder . Leather (uni/ blend) ¹⁾		Preis € . Price €		
Orient	151	1.389 AUD	1.699 AUD	1.939 AUD
Sahara	152	1.499 AUD	1.779 AUD	2.029 AUD
Cairo, Muscat	153	1.629 AUD	1.959 AUD	2.179 AUD
Opium	154	1.779 AUD	2.089 AUD	2.309 AUD
Cayenne	155	1.869 AUD	2.179 AUD	2.399 AUD
Adora	156	1.939 AUD	2.249 AUD	2.489 AUD

KD-Materialbeistellung . C.O.M.				
Stoff . Fabric	102	1.499 AUD	1.779 AUD	2.029 AUD
Leder . Leather	153	1.629 AUD	1.959 AUD	2.179 AUD

EXTRAS				
		Aufpreis € pro Stück . Upcharge € per piece		
Rautensteppung nur auf Rückseite bei Leder . Diamond quilting backrest/ exterieur and leather only			+ 269 AUD	
Chesterfield-Heftung nur auf Sitzseite (nur Leder) . Chesterfield upholstery seat side only (leather only)			+ 269 AUD	
Standardfarben Indoor . Standard Colours Indoor ⁶⁾				
Nach RAL classic . Acc. to RAL classic ⁶⁾		+ 179 AUD		+ 269 AUD
Double Brand Colours od. Schwarzchrom, Messing ⁶⁾ Double Brand Colours or black chrome, brass ⁶⁾⁷⁾		+ 269 AUD		+ 399 AUD

¹⁾ uni: Bezug Sitz- und Rückseite farbgleich/ blend: Kombination Bezug Sitz- und Rückseite aus Farbe od. Stoff und Leder (immer höherer Grundpreis)
uni: Cover seat side and back same colour/ blend: Combination cover seat side and back of colour or fabric and leather (always higher basic price)

⁵⁾ Einsatzbereich nur für Rückseite (Exterieur), Bezugsmaterial nicht geeignet für UK . Application only for back side (Exterieur), Cover material not suitable for UK

⁶⁾ pulverbeschichtet, gemäß Materialübersicht . Powdercoated, acc. to material overview

⁷⁾ Säulenfuß (2.5): MEO28 Stahl Rohstahl Lasur nicht möglich . Column foot (2.5): MEO28 Crude Steel Glaze unfeasible

Optional: Brandschutzausrüstung auf Anfrage . Fire protection equipment on request

Tellerfuß . Central Leg (2.1) (drehbar, mit umlaufender Fußablage, Höhe fix . Rotatable with surrounding foot rest) & **Säulenfuß . Column foot (2.5)** (dreh- und höhenverstellbar mit Gasdruckfeder . Rotatable and height adjustable with gas spring):

Platte . Plate: ø 450 mm, Säule . Column: ø 50 mm, Abstand Sitzunterseite - Fußablage . Distance underside of seat to footrest: 440 mm

Info: Die Modellreihe „Stool“ (Barstool/ Counterstool/ Kitchenstool) und die Modellreihe „Bar Chair“ (Bar/ Counter/ Kitchen Chair Low/ High) haben die gleichen Sitzhöhen.

Die Modellreihe „Stool“ hat ein schmaleres Gestell und kleinere Sitzschalen . The „Stool“ (Barstool/ Counterstool/ Kitchenstool) and „Bar Chair“ series (Bar/ Counter/ Kitchen Chair Low/ High) have the same seat heights. The „Stool“ series has a narrower frame and smaller seat shells.

Wir empfehlen für folgende Tischplatten-/ Arbeitsflächenhöhe (TH) die Sitzhöhe (SH): TH 110 cm = SH 82 cm, TH 100 cm = SH 72 cm, TH 90 cm = SH 65 cm

Recommendation the following seat heights (SH) for tabletop/ work surface heights (TT): TT 110 cm = SH 82 cm, TT 100 cm = SH 72 cm, TT 90 cm = SH 65 cm

Leya Bar/ Counter/ Kitchenstool Low

LEYA BARSTOOL LOW SH 82 / Höhe . Hight: 94 cm / Breite . Width: 41 cm / Tiefe . Depth: 47 cm

LEYA COUNTERSTOOL LOW SH 72 / Höhe . Hight: 84 cm / Breite . Width: 41 cm / Tiefe . Depth: 47 cm

LEYA KITCHENSTOOL LOW SH 65 / Höhe . Hight: 77 cm / Breite . Width: 41 cm / Tiefe . Depth: 47 cm



Leya Barstool Low



Holzgestell mit Kreuzzarge
Wooden frame with cross (3.2)

Relevante Angaben bei Bestellung: Modell + SH (Bar/ Counter/ Kitchen), Ausführung uni/ blend (Bezug Sitzseite und Rücken; Interieur/ Exterieur), Bezug (Qualität und Farbe), Gestell (Ausführung und Farbe), Stuhlgleiter (Filz od. Kunststoff)

Relevant data for ordering: Model + SH (Bar/ Counter/ Kitchen), Design uni/ blend (cover seat side and back; interieur/ exterieur), cover (quality and colour), frame design (design and colour), chairglider (felt or plastic)

STANDARD



Holzgestell mit Kreuzzarge . Wooden frame with cross (3.2)

BARSTOOL LOW SH 82 cm

COUNTERSTOOL LOW SH 72 cm

KITCHENSTOOL LOW SH 65 cm

Stoff . Fabric (uni/ blend) ¹⁾	PG	Preis € . Price C
Maple, Shake, Smart	101	1.889 AUD
Bergen, Monza, Monza Melange, Opera	102	1.979 AUD
Adamo & Eva, Avalon 2, Gobelin Oasis/ Eden ²⁾ , Nimbus, Riga, Safire, Steelcut Trio 3, Vidar 4	103	2.139 AUD
Nobilis Raphael	104	2.439 AUD

Leder . Leather (uni/ blend) ¹⁾		
Orient	151	1.889 AUD
Sahara	152	1.979 AUD
Cairo, Muscat	153	2.139 AUD
Opium	154	2.269 AUD
Cayenne	155	2.329 AUD
Adora	156	2.439 AUD

KD-Materialbeistellung . C.O.M.

Stoff . Fabric	102	1.979 AUD
Leder . Leather	153	2.139 AUD

EXTRAS

Aufpreis € pro Stück . Upcharge C per piece

Rautensteppung nur auf Rückseite bei Leder . Diamond quilting backrest/ exterieur and leather only		+ 269 AUD
Chesterfield-Heftung nur auf Sitzseite (nur Leder) . Chesterfield upholstery seat side only (leather only)		+ 269 AUD
Eiche geölt oder Eiche Weiß pigmentiert Oak oiled or oak white pigmented		.
Eiche Schwarz . Oak black		+ 269 AUD
Eiche, nussbaumfarbig gebeizt od. lackiert (RAL classic) Oak, stained walnut or lacquered (RAL classic)		+ 269 AUD
Fußtritt . Foot pedal Standardfarben Indoor . Standard Colours Indoor ³⁾		.
Nach RAL classic . Acc. to RAL classic ⁴⁾		+ 49 AUD
Double Brand Colours od. Schwarzchrom, Messing ⁴⁾ Double Brand Colours or black chrome, brass ⁴⁾		+ 69 AUD
Edelstahl . Stainless steel		.

¹⁾ uni: Bezug Sitz- und Rückenseite farbgleich/ blend: Kombination Bezug Sitz- und Rückenseite aus Farbe od. Stoff und Leder (immer höherer Grundpreis)
uni: cover seat side and back same colour/ blend: Combination cover seat side and back of colour or fabric and leather (always higher basic price)

²⁾ Einsatzbereich nur für Rückenseite (Exterieur). Bezugsmaterial nicht geeignet für UK . Application only for back side (Exterieur). Cover material not suitable for UK

³⁾ pulverbeschichtet, gemäß Materialübersicht . Powdercoated, acc. to material overview

Optional: Brandschutzrüstung auf Anfrage . Fire protection equipment on request

Leya Bar/ Counter/ Kitchenstool High

LEYA BARSTOOL HIGH SH 82 / Höhe . Hight: 111 cm (Säulenfuß . Column foot 93 - 117 cm) / Breite . Width: 41 cm / Tiefe . Depth: 52 cm

LEYA COUNTERSTOOL HIGH SH 72 / Höhe . Hight: 101 cm / Breite . Width: 41 cm / Tiefe . Depth: 52 cm

LEYA KITCHENSTOOL HIGH SH 65 / Höhe . Hight: 94 cm / Breite . Width: 41 cm / Tiefe . Depth: 52 cm



Leya Counterstool High



Drahtgestell . Wire frame (1.1)

Tellerfuß . Central Leg (2.1)

Säulenfuß . Column foot (2.5)

Relevante Angaben bei Bestellung: Modell + SH (Bar/ Counter/ Kitchen), Ausführung uni/ blend (Bezug Sitzseite und Rücken; Interieur/ Exterieur), Bezug (Qualität und Farbe), Gestell (Ausführung und Farbe), Stuhlgleiter (Filz od. Kunststoff)

Relevant data for ordering: Model + SH (Bar/ Counter/ Kitchen), Design uni/ blend (cover seat side and back; interieur/ exterieur), cover (quality and colour), frame design (design and colour), chairglider (felt or plastic)

STANDARD

Drahtgestell . Wire frame (1.1)	Tellerfuß . Central Leg (2.1) Drehbar, mit umlaufender Fußablage Rotatable with surrounding foot rest	Säulenfuß . Column foot (2.5) dreh- + höhenverstellbar mit Gas- druckfeder . rotatable + height adjustable with gas spring
BARSTOOL HIGH SH 82 cm	BARSTOOL HIGH SH 82 cm	
COUNTERSTOOL HIGH SH 72 cm	COUNTERSTOOL HIGH SH 72 cm	
KITCHENSTOOL HIGH SH 65 cm	KITCHENSTOOL HIGH SH 65 cm	

Stoff . Fabric (uni/ blend) ¹⁾	PG	Preis € . Price C		
Maple, Shake, Smart	101	1.499 AUD	1.779 AUD	2.029 AUD
Bergen, Monza, Monza Melange, Opera	102	1.629 AUD	1.959 AUD	2.179 AUD
Adamo & Eva, Avalon 2, Gobelin Oasis/ Eden ⁵⁾ , Nimbus, Riga, Safire, Steelcut Trio 3, Vidar 4	103	1.739 AUD	2.049 AUD	2.269 AUD
Nobilis Raphael	104	2.069 AUD	2.359 AUD	2.599 AUD

Leder . Leather (uni/ blend) ¹⁾		Preis € . Price C		
Orient	151	1.499 AUD	1.779 AUD	2.029 AUD
Sahara	152	1.629 AUD	1.959 AUD	2.179 AUD
Cairo, Muscat	153	1.739 AUD	2.049 AUD	2.269 AUD
Opium	154	1.869 AUD	2.179 AUD	2.399 AUD
Cayenne	155	1.959 AUD	2.269 AUD	2.509 AUD
Adora	156	2.069 AUD	2.359 AUD	2.599 AUD

KD-Materialbeistellung . C.O.M.				
Stoff . Fabric	102	1.629 AUD	1.959 AUD	2.179 AUD
Leder . Leather	153	1.739 AUD	2.049 AUD	2.269 AUD

EXTRAS				
Aufpreis € pro Stück . Upcharge C per piece				
Rautensteppung nur auf Rückseite bei Leder . Diamond quilting backrest/ exterieur and leather only			+ 269 AUD	
Chesterfield-Heftung nur auf Sitzseite (nur Leder) . Chesterfield upholstery seat side only (leather only)			+ 269 AUD	
Standardfarben Indoor . Standard Colours Indoor ⁶⁾				
Nach RAL classic . Acc. to RAL classic ⁶⁾		+ 179 AUD		+ 269 AUD
Double Brand Colours od. Schwarzchrom, Messing ⁶⁾ Double Brand Colours or black chrome, brass ⁶⁾⁷⁾		+ 269 AUD		+ 399 AUD

¹⁾ uni: Bezug Sitz- und Rückenseite farbgleich/ blend: Kombination Bezug Sitz- und Rückenseite aus Farbe od. Stoff und Leder (immer höherer Grundpreis)
uni: Cover seat side and back same colour/ blend: Combination cover seat side and back of colour or fabric and leather (always higher basic price)

⁵⁾ Einsatzbereich nur für Rückenseite (Exterieur), Bezugsmaterial nicht geeignet für UK . Application only for back side (Exterieur), Cover material not suitable for UK

⁶⁾ pulverbeschichtet, gemäß Materialübersicht . Powdercoated, acc. to material overview

⁷⁾ Säulenfuß (2.5): MEO28 Stahl Rohstahl Lasur nicht möglich . Column foot (2.5): MEO28 Crude Steel Glaze unfeasible

Optional: Brandschutzrüstung auf Anfrage . Fire protection equipment on request

Tellerfuß . Central Leg (2.1) (drehbar, mit umlaufender Fußablage, Höhe fix . Rotatable with surrounding foot rest) & **Säulenfuß . Column foot (2.5)** (dreh- und höhenverstellbar mit Gasdruckfeder . Rotatable and height adjustable with gas spring):

Platte . Plate: ø 450 mm, Säule . Column: ø 50 mm, Abstand Sitzunterseite - Fußablage . Distance underside of seat to footrest: 440 mm

Info: Die Modellreihe „Stool“ (Barstool/ Counterstool/ Kitchenstool) und die Modellreihe „Bar Chair“ (Bar/ Counter/ Kitchen Chair Low/ High) haben die gleichen Sitzhöhen.

Die Modellreihe „Stool“ hat ein schmaleres Gestell und kleinere Sitzschalen . The „Stool“ (Barstool/ Counterstool/ Kitchenstool) and „Bar Chair“ series (Bar/ Counter/ Kitchen Chair Low/ High) have the same seat heights. The „Stool“ series has a narrower frame and smaller seat shells.

Wir empfehlen für folgende Tischplatten-/ Arbeitsflächenhöhe (TH) die Sitzhöhe (SH): TH 110 cm = SH 82 cm, TH 100 cm = SH 72 cm, TH 90 cm = SH 65 cm

Recommendation the following seat heights (SH) for tabletop/ work surface heights (TT): TT 110 cm = SH 82 cm, TT 100 cm = SH 72 cm, TT 90 cm = SH 65 cm

Leya Bar/ Counter/ Kitchenstool High

LEYA BARSTOOL HIGH SH 82 / Höhe . Hight: 111 cm (Säulenfuß . Column foot 75 - 99 cm) / Breite . Width: 41 cm / Tiefe . Depth: 52 cm

LEYA COUNTERSTOOL HIGH SH 72 / Höhe . Hight: 101 cm / Breite . Width: 41 cm / Tiefe . Depth: 52 cm

LEYA KITCHENSTOOL HIGH SH 65 / Höhe . Hight: 94 cm / Breite . Width: 41 cm / Tiefe . Depth: 52 cm



Leya Barstool High | Detail



Holzgestell mit Kreuzzarge
Wooden frame with cross (3.2)

Relevante Angaben bei Bestellung: Modell + SH (Bar/ Counter/ Kitchen), Ausführung uni/ blend (Bezug Sitzseite und Rücken; Interieur/ Exterieur), Bezug (Qualität und Farbe), Gestell (Ausführung und Farbe), Stuhlgleiter (Filz od. Kunststoff)

Relevant data for ordering: Model + SH (Bar/ Counter/ Kitchen), Design uni/ blend (cover seat side and back; interieur/ exterieur), cover (quality and colour), frame design (design and colour), chairglider (felt or plastic)

STANDARD



Holzgestell mit Kreuzzarge . Wooden frame with cross (3.2)

BARSTOOL LOW SH 82 cm

COUNTERSTOOL LOW SH 72 cm

KITCHENSTOOL LOW SH 65 cm

Stoff . Fabric (uni/ blend) ¹⁾	PG	Preis € . Price €
Maple, Shake, Smart	101	1.979 AUD
Bergen, Monza, Monza Melange, Opera	102	2.139 AUD
Adamo & Eva, Avalon 2, Gobelin Oasis/ Eden ⁵⁾ , Nimbus, Riga, Safire, Steelcut Trio 3, Vidar 4	103	2.219 AUD
Nobilis Raphael	104	2.549 AUD

Leder . Leather (uni/ blend) ¹⁾		
Orient	151	1.979 AUD
Sahara	152	2.139 AUD
Cairo, Muscat	153	2.219 AUD
Opium	154	2.329 AUD
Cayenne	155	2.469 AUD
Adora	156	2.549 AUD

KD-Materialbestellung . C.O.M.

Stoff . Fabric	102	2.139 AUD
Leder . Leather	153	2.219 AUD

EXTRAS	Aufpreis € pro Stück . Upcharge € per piece
Rautensteppung nur auf Rückseite bei Leder . Diamond quilting backrest/ exterieur and leather only	+ 269 AUD
Chesterfield-Heftung nur auf Sitzseite (nur Leder) . Chesterfield upholstery seat side only (leather only)	+ 269 AUD
Eiche geölt oder Eiche Weiß pigmentiert Oak oiled or oak white pigmented	.
Eiche Schwarz . Oak black	+ 269 AUD
Eiche, nussbaumfarbig gebeizt od. lackiert (RAL classic) Oak, stained walnut or lacquered (RAL classic)	+ 269 AUD
Fußtritt . Foot pedal Standardfarben Indoor . Standard Colours Indoor ⁶⁾	.
Nach RAL classic . Acc. to RAL classic ⁶⁾	+ 49 AUD
Double Brand Colours od. Schwarzchrom, Messing ⁶⁾ Double Brand Colours or black chrome, brass ⁶⁾	+ 69 AUD
Edelstahl . Stainless steel	.

¹⁾ uni: Bezug Sitz- und Rückseite farbgleich/ blend: Kombination Bezug Sitz- und Rückseite aus Farbe od. Stoff und Leder (immer höherer Grundpreis)

uni: cover seat side and back same colour/ blend: Combination cover seat side and back of colour or fabric and leather (always higher basic price)

⁵⁾ Einsatzbereich nur für Rückseite (Exterieur), Bezugsmaterial nicht geeignet für UK . Application only for back side (Exterieur). Cover material not suitable for UK

⁶⁾ pulverbeschichtet, gemäß Materialübersicht . Powdercoated, acc. to material overview

Optional: Brandschutzausrüstung auf Anfrage . Fire protection equipment on request

Leya Bench OHNE MITTELFUSS . WITHOUT CENTRE BASE

Höhe . Hight: 86 cm / Breite . Width: 140 cm / 160 cm / 180 cm / Tiefe . Depth: 59 cm



Leya Armchair Low | Leya Bench



Relevante Angaben bei Bestellung: Ausführung uni/ blend (Bezug Sitzseite und Rücken; Interieur/ Exterieur), Bezug (Qualität und Farbe), Gestell (Farbe), Stuhlgleiter (Filz od. Kunststoff)

Relevant data for ordering: Design uni/ blend (cover seat side and back: interieur/ exterieur), cover (quality and colour), frame (colour), chairglider (felt or plastic)

STANDARD



L 1400	L 1600	L 1800
Drahtgestell ohne Mittelfuß . Wire frame without centre base (1.1)		

Stoff . Fabric (uni/ blend) ¹⁾	PG	Preis C . Price €		
Maple, Shake, Smart	101	4.929 AUD	5.169 AUD	5.609 AUD
Bergen, Monza, Monza Melange, Opera	102	5.499 AUD	5.809 AUD	6.069 AUD
Adamo & Eva, Avalon 2, Gobelin Oasis/ Eden ⁵⁾ , Nimbus, Riga, Safire, Steelcut Trio 3, Vidar 4	103	5.609 AUD	6.009 AUD	6.359 AUD
Nobilis Raphael	104	6.379 AUD	6.779 AUD	7.279 AUD

Leder . Leather (uni/ blend) ¹⁾				
Orient	151	4.929 AUD	5.169 AUD	5.609 AUD
Sahara	152	5.499 AUD	5.809 AUD	6.069 AUD
Cairo, Muscat	153	5.609 AUD	6.009 AUD	6.359 AUD
Opium	154	5.769 AUD	6.159 AUD	6.599 AUD
Cayenne	155	6.069 AUD	6.469 AUD	6.929 AUD
Adora	156	6.379 AUD	6.779 AUD	7.279 AUD

KD-Materialbestellung . C.O.M.				
Stoff . Fabric	102	5.499 AUD	5.809 AUD	6.069 AUD
Leder . Leather	153	5.609 AUD	6.009 AUD	6.359 AUD

EXTRAS	Aufpreis € pro Stück . Upcharge € per piece
Rautensteppung nur auf Rückseite bei Leder . Diamond quilting backrest/ exterieur and leather only	+ 619 AUD
Chesterfield-Heftung nur auf Sitzseite (nur Leder) . Chesterfield upholstery seat side only (leather only)	+ 619 AUD
Standardfarben Indoor . Standard Colours Indoor ⁶⁾	.
Nach RAL classic . Acc. to RAL classic ⁶⁾	+ 449 AUD
Double Brand Colours od. Schwarzchrom, Messing ⁶⁾ Double Brand Colours or black chrome, brass ⁶⁾	+ 669 AUD

¹⁾ uni: Bezug Sitz- und Rückseite farbgleich/ blend: Kombination Bezug Sitz- und Rückseite aus Farbe od. Stoff und Leder (immer höherer Grundpreis)
uni: Cover seat side and back same colour/ blend: Combination cover seat side and back of colour or fabric and leather (always higher basic price)

⁵⁾ Einsatzbereich nur für Rückseite (Exterieur), Bezugsmaterial nicht geeignet für UK . Application only for back side (Exterieur). Cover material not suitable for UK

⁶⁾ pulverbeschichtet, gemäß Materialübersicht . Powdercoated, acc. to material overview

Optional: Brandschutzausrüstung auf Anfrage . Fire protection equipment on request | Passende Kissen unter „Accessoires“ . Matching cushions under „Accessoires“

Leya Bench OHNE MITTELFUSS . WITHOUT CENTRE BASE

Höhe . Hight: 86 cm / Breite . Width: 200 cm / 220 cm / 240 cm / Tiefe . Depth: 59 cm



Relevante Angaben bei Bestellung: Ausführung uni/ blend (Bezug Sitzseite und Rücken; Interieur/ Exterieur), Bezug (Qualität und Farbe), Gestell (Farbe), Stuhlgleiter (Filz od. Kunststoff)

Relevant data for ordering: Design uni/ blend (cover seat side and back; interieur/ exterieur), cover (quality and colour), frame (colour), chairglider (felt or plastic)

STANDARD

L 2000	L 2200	L 2400
Drahtgestell ohne Mittelfuß . Wire frame without centre base (1.1)		

Stoff . Fabric (uni/ blend) ¹⁾	PG	Preis € . Price €		
Maple, Shake, Smart	101	6.159 AUD	6.869 AUD	7.349 AUD
Bergen, Monza, Monza Melange, Opera	102	6.869 AUD	7.879 AUD	8.629 AUD
Adamo & Eva, Avalon 2, Gobelin Oasis/ Eden ⁵⁾ , Nimbus, Riga, Safire, Steelcut Trio 3, Vidar 4	103	7.329 AUD	8.379 AUD	9.219 AUD
Nobilis Raphael	104	8.489 AUD	9.769 AUD	10.909 AUD

Leder . Leather (uni/ blend) ¹⁾	PG	Preis € . Price €		
Orient	151	6.159 AUD	6.869 AUD	7.349 AUD
Sahara	152	6.869 AUD	7.879 AUD	8.629 AUD
Cairo, Muscat	153	7.329 AUD	8.379 AUD	9.219 AUD
Opium	154	7.769 AUD	8.849 AUD	9.839 AUD
Cayenne	155	8.099 AUD	9.329 AUD	10.389 AUD
Adora	156	8.489 AUD	9.769 AUD	10.909 AUD

KD-Materialbeistellung . C.O.M.

Stoff . Fabric	102	6.869 AUD	7.879 AUD	8.629 AUD
Leder . Leather	153	7.329 AUD	8.379 AUD	9.219 AUD

EXTRAS

Aufpreis € pro Stück . Upcharge € per piece

Rautensteppung nur auf Rückseite bei Leder . Diamond quilting backrest/ exterieur and leather only	+ 799 AUD
Chesterfield-Heftung nur auf Sitzseite (nur Leder) . Chesterfield upholstery seat side only (leather only)	+ 799 AUD
Standardfarben Indoor . Standard Colours Indoor ⁴⁾	.
Nach RAL classic . Acc. to RAL classic ⁴⁾	+ 449 AUD
Double Brand Colours od. Schwarzchrom, Messing ⁴⁾ Double Brand Colours or black chrome, brass ⁴⁾	+ 669 AUD

¹⁾ uni: Bezug Sitz- und Rückenseite farbgleich/ blend: Kombination Bezug Sitz- und Rückenseite aus Farbe od. Stoff und Leder (immer höherer Grundpreis)
uni: Cover seat side and back same colour/ blend: Combination cover seat side and back of colour or fabric and leather (always higher basic price)

⁵⁾ Einsatzbereich nur für Rückenseite (Exterieur), Bezugsmaterial nicht geeignet für UK . Application only for back side (Exterieur), Cover material not suitable for UK

⁴⁾ pulverbeschichtet, gemäß Materialübersicht . Powdercoated, acc. to material overview

Optional: Brandschutzrüstung auf Anfrage . Fire protection equipment on request | Passende Kissen unter „Accessoires“ . Matching cushions under “Accessoires”

Leya Bench MIT MITTELFUSS . WITH CENTRE BASE

Höhe . Hight: 86 cm / Breite . Width: 260 cm / 280 cm / 300 cm / Tiefe . Depth: 59 cm



Relevante Angaben bei Bestellung: Ausführung uni/ blend (Bezug Sitzseite und Rücken; Interieur/ Exterieur), Bezug (Qualität und Farbe), Gestell (Farbe), Stuhlgleiter (Filz od. Kunststoff)

Relevant data for ordering: Design uni/ blend (cover seat side and back; interieur/ exterieur), cover (quality and colour), frame (colour), chairglider (felt or plastic)

STANDARD

L 2600	L 2800	L 3000
Drahtgestell mit Mittelfuß . Wire frame with centre base (1.1)		

Stoff . Fabric (uni/ blend) ¹⁾	PG	Preis € . Price €		
Maple, Shake, Smart	101	8.579 AUD	9.839 AUD	11.089 AUD
Bergen, Monza, Monza Melange, Opera	102	10.139 AUD	11.709 AUD	13.219 AUD
Adamo & Eva, Avalon 2, Gobelin Oasis/ Eden ⁵⁾ , Nimbus, Riga, Safire, Steelcut Trio 3, Vidar 4	103	10.779 AUD	12.409 AUD	13.969 AUD
Nobilis Raphael	104	12.699 AUD	14.589 AUD	16.389 AUD

Leder . Leather (uni/ blend) ¹⁾	PG	Preis € . Price €		
Orient	151	8.579 AUD	9.839 AUD	11.089 AUD
Sahara	152	10.139 AUD	11.709 AUD	13.219 AUD
Cairo, Muscat	153	10.779 AUD	12.409 AUD	13.969 AUD
Opium	154	11.509 AUD	13.139 AUD	14.759 AUD
Cayenne	155	12.099 AUD	13.909 AUD	15.639 AUD
Adora	156	12.699 AUD	14.589 AUD	16.389 AUD

KD-Materialbeistellung . C.O.M.

Stoff . Fabric	102	10.139 AUD	11.709 AUD	13.219 AUD
Leder . Leather	153	10.779 AUD	12.409 AUD	13.969 AUD

EXTRAS

Aufpreis € pro Stück . Upcharge € per piece

Rautensteppung nur auf Rückseite bei Leder . Diamond quilting backrest/ exterieur and leather only	+ 799 AUD
Chesterfield-Heftung nur auf Sitzseite (nur Leder) . Chesterfield upholstery seat side only (leather only)	+ 799 AUD
Standardfarben Indoor . Standard Colours Indoor ⁴⁾	.
Nach RAL classic . Acc. to RAL classic ⁴⁾	+ 559 AUD
Double Brand Colours od. Schwarzchrom, Messing ⁴⁾ Double Brand Colours or black chrome, brass ⁴⁾	+ 829 AUD

¹⁾ uni: Bezug Sitz- und Rückenseite farbgleich/ blend: Kombination Bezug Sitz- und Rückenseite aus Farbe od. Stoff und Leder (immer höherer Grundpreis)
uni: Cover seat side and back same colour/ blend: Combination cover seat side and back of colour or fabric and leather (always higher basic price)

⁵⁾ Einsatzbereich nur für Rückenseite (Exterieur), Bezugsmaterial nicht geeignet für UK . Application only for back side (Exterieur), Cover material not suitable for UK

⁴⁾ pulverbeschichtet, gemäß Materialübersicht . Powdercoated, acc. to material overview

Optional: Brandschutzrüstung auf Anfrage . Fire protection equipment on request | Passende Kissen unter „Accessoires“ . Matching cushions under “Accessoires”

Leya Bench OHNE RÜCKENLEHNE . WITHOUT BACKREST

Höhe . Hight: 57 cm / Breite . Width: 140 cm / 160 cm / 180 cm / Tiefe . Depth: 50 cm



Leya Armchair High



Relevante Angaben bei Bestellung: Ausführung uni/ blend (Bezug Sitzseite), Bezug (Qualität und Farbe), Gestell (Farbe), Stuhlgleiter (Filz od. Kunststoff)

Relevant data for ordering: Design uni/ blend (cover seat side), cover (quality and colour), frame (colour), chairglider (felt or plastic)

STANDARD



L 1400	L 1600	L 1800
Drahtgestell ohne Mittelfuß . Wire frame without centre base (1.1)		

Stoff . Fabric (uni/ blend) ¹⁾	PG	Preis € . Price €		
Maple, Shake, Smart	101	2.949 AUD	3.189 AUD	3.349 AUD
Bergen, Monza, Monza Melange, Opera	102	3.259 AUD	3.459 AUD	3.719 AUD
Adamo & Eva, Avalon 2, Gobelin Oasis/ Eden ³⁾ , Nimbus, Riga, Safire, Steelcut Trio 3, Vidar 4	103	3.459 AUD	3.719 AUD	3.919 AUD
Nobillis Raphael	104	4.029 AUD	4.289 AUD	4.509 AUD

Leder . Leather (uni/ blend) ¹⁾		Preis € . Price €		
Orient	151	2.949 AUD	3.189 AUD	3.349 AUD
Sahara	152	3.259 AUD	3.459 AUD	3.719 AUD
Cairo, Muscat	153	3.459 AUD	3.719 AUD	3.919 AUD
Opium	154	3.629 AUD	3.869 AUD	4.119 AUD
Cayenne	155	3.849 AUD	4.089 AUD	4.309 AUD
Adora	156	4.029 AUD	4.289 AUD	4.509 AUD

KD-Materialbeistellung . C.O.M.

Stoff . Fabric	102	3.259 AUD	3.459 AUD	3.719 AUD
Leder . Leather	153	3.459 AUD	3.719 AUD	3.919 AUD

EXTRAS

Aufpreis € pro Stück . Upcharge € per piece

Chesterfield-Heftung nur auf Sitzseite (nur Leder) . Chesterfield upholstery seat side only (leather only)	+ 449 AUD
Standardfarben Indoor . Standard Colours Indoor ⁴⁾	-
Nach RAL classic . Acc. to RAL classic ⁴⁾	+ 449 AUD
Double Brand Colours od. Schwarzchrom, Messing ⁴⁾ . Double Brand Colours or black chrome, brass ⁴⁾	+ 669 AUD

¹⁾ uni: Bezug Sitz- und Rückenseite farbgleich/ blend: Kombination Bezug Sitz- und Rückenseite aus Farbe od. Stoff und Leder (immer höherer Grundpreis)
uni: Cover seat side and back same colour/ blend: Combination cover seat side and back of colour or fabric and leather (always higher basic price)

³⁾ Einsatzbereich nur für Rückenseite (Exterieur), Bezugsmaterial nicht geeignet für UK . Application only for back side (Exterieur), Cover material not suitable for UK

⁴⁾ pulverbeschichtet, gemäß Materialübersicht . Powdercoated, acc. to material overview

Optional: Brandschutzausrüstung auf Anfrage . Fire protection equipment on request | Passende Kissen unter „Accessoires“ . Matching cushions under “Accessoires”

Leya Bench OHNE RÜCKENLEHNE . WITHOUT BACKREST

Höhe . Hight: 57 cm / Breite . Width: 200 cm / 220 cm / 240 cm / Tiefe . Depth: 50 cm

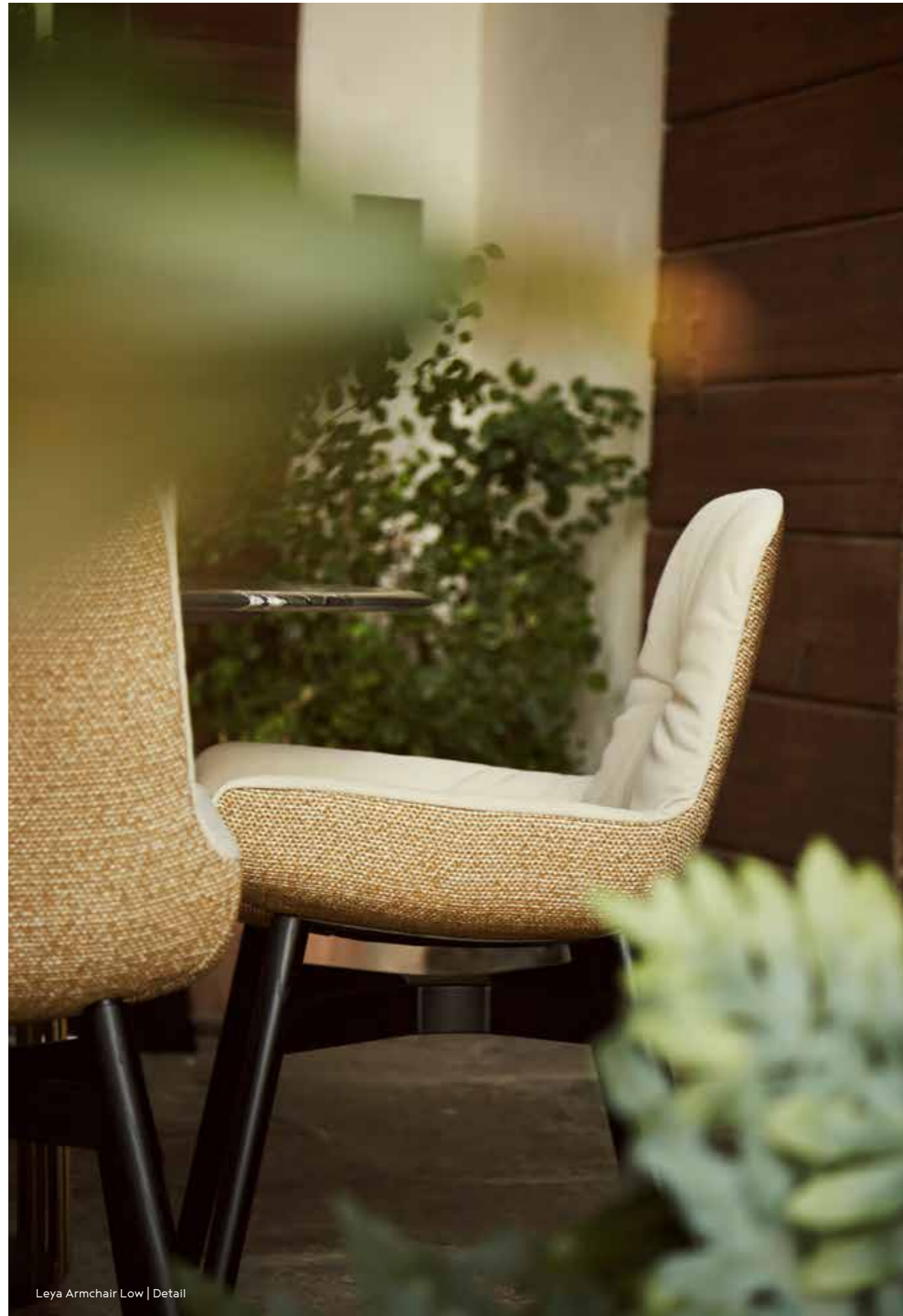

Leya Armchair Low | Detail



Relevante Angaben bei Bestellung: Ausführung uni/ blend (Bezug Sitzseite), Bezug (Qualität und Farbe), Gestell (Farbe), Stuhlgleiter (Filz od. Kunststoff)

Relevant data for ordering: Design uni/ blend (cover seat side), cover (quality and colour), frame (colour), chairglider (felt or plastic)

STANDARD



L 2000	L 2200	L 2400
Drahtgestell ohne Mittelfuß . Wire frame without centre base (1.1)		

Stoff . Fabric (uni/ blend) ¹⁾	PG	Preis € . Price €		
Maple, Shake, Smart	101	3.539 AUD	3.939 AUD	4.089 AUD
Bergen, Monza, Monza Melange, Opera	102	3.919 AUD	4.379 AUD	4.599 AUD
Adamo & Eva, Avalon 2, Gobelin Oasis/ Eden ²⁾ , Nimbus, Riga, Safire, Steelcut Trio 3, Vidar 4	103	4.179 AUD	4.599 AUD	4.839 AUD
Nobilis Raphael	104	4.839 AUD	5.369 AUD	5.549 AUD
Leder . Leather (uni/ blend) ¹⁾				
Orient	151	3.539 AUD	3.939 AUD	4.089 AUD
Sahara	152	3.919 AUD	4.379 AUD	4.599 AUD
Cairo, Muscat	153	4.179 AUD	4.599 AUD	4.839 AUD
Opium	154	4.399 AUD	4.859 AUD	5.059 AUD
Cayenne	155	4.599 AUD	5.129 AUD	5.299 AUD
Adora	156	4.839 AUD	5.369 AUD	5.549 AUD

KD-Materialbestellung . C.O.M.

Stoff . Fabric	102	3.919 AUD	4.379 AUD	4.599 AUD
Leder . Leather	153	4.179 AUD	4.599 AUD	4.839 AUD

EXTRAS

Aufpreis € pro Stück . Upcharge € per piece

Chesterfield-Heftung nur auf Sitzseite (nur Leder) . Chesterfield upholstery seat side only (leather only)	+ 489 AUD
Standardfarben Indoor . Standard Colours Indoor ⁴⁾	.
Nach RAL classic . Acc. to RAL classic ⁴⁾	+ 449 AUD
Double Brand Colours od. Schwarzchrom, Messing ⁴⁾ . Double Brand Colours or black chrome, brass ⁴⁾	+ 669 AUD

¹⁾ uni: Bezug Sitz- und Rückenseite farbgleich/ blend: Kombination Bezug Sitz- und Rückenseite aus Farbe od. Stoff und Leder (immer höherer Grundpreis)

uni: Cover seat side and back same colour/ blend: Combination cover seat side and back of colour or fabric and leather (always higher basic price)

²⁾ Einsatzbereich nur für Rückenseite (Exterieur) . Bezugsmaterial nicht geeignet für UK . Application only for back side (Exterieur) . Cover material not suitable for UK

⁴⁾ pulverbeschichtet, gemäß Materialübersicht . Powdercoated, acc. to material overview

Optional: Brandschutzrüstung auf Anfrage . Fire protection equipment on request | Passende Kissen unter „Accessoires“ . Matching cushions under “Accessoires”

Leya Cocktail Lounge Chair

Höhe . Hight: 85 cm / Breite . Width: 62 cm / Tiefe . Depth: 76 cm





Leya Wingback Chair | Leya Barstool | Leya Lounge Chair | Leya Armchair Low | Leya Armchair High



Relevante Angaben bei Bestellung: Ausführung uni/ blend (Bezug Sitzseite und Rücken; Interieur/ Exterieur), Bezug (Qualität und Farbe), Gestell (Ausführung und Farbe), Stuhlgleiter (Filz od. Kunststoff)

Relevant data for ordering: Design uni/ blend (cover seat side and back; interieur/ exterieur), cover (quality and colour), frame (design and colour), chairglider (felt or plastic)

STANDARD

	
Drahtgestell . Wire frame (1,1)	Fußkreuzgestell . X-base frame (2,3) drehbar . rotatable

Stoff . Fabric (uni/ blend) ¹⁾	PG	Preis € . Price C	
Maple, Shake, Smart	101	3.389 AUD	4.379 AUD
Bergen, Monza, Monza Melange, Opera	102	3.809 AUD	4.799 AUD
Adamo & Eva, Avalon 2, Gobelin Oasis/ Eden ⁵⁾ , Nimbus, Riga, Safire, Steelcut Trio 3, Vidar 4	103	3.939 AUD	4.929 AUD
Nobilis Raphael	104	4.509 AUD	5.499 AUD

Leder . Leather (uni/ blend) ¹⁾		Preis € . Price C	
Orient	151	3.389 AUD	4.379 AUD
Sahara	152	3.809 AUD	4.799 AUD
Cairo, Muscat	153	3.939 AUD	4.929 AUD
Opium	154	4.089 AUD	5.079 AUD
Cayenne	155	4.309 AUD	5.299 AUD
Adora	156	4.509 AUD	5.499 AUD

KD-Materialbeistellung . C.O.M.			
Stoff . Fabric	102	3.809 AUD	4.799 AUD
Leder . Leather	153	3.939 AUD	4.929 AUD

EXTRAS		Aufpreis € pro Stück . Upcharge € per piece
Rautensteppung nur auf Rückseite bei Leder . Diamond quilting backrest/ exterieur and leather only		+ 399 AUD
Chesterfield-Heftung nur auf Sitzseite (nur Leder) . Chesterfield upholstery seat side only (leather only)		+ 399 AUD
Standardfarben Indoor . Standard Colours Indoor ⁶⁾		.
Nach RAL classic . Acc. to RAL classic ⁶⁾		+ 229 AUD
Double Brand Colours od. Schwarzchrom, Messing ⁶⁾ Double Brand Colours or black chrome, brass ⁶⁾		+ 339 AUD

¹⁾ uni: Bezug Sitz- und Rückseite farbgleich/ blend: Kombination Bezug Sitz- und Rückseite aus Farbe od. Stoff und Leder (immer höherer Grundpreis)

uni: Cover seat side and back same colour/ blend: Combination cover seat side and back of colour or fabric and leather (always higher basic price)

⁵⁾ Einsatzbereich nur für Rückseite (Exterieur), Bezugsmaterial nicht geeignet für UK . Application only for back side (Exterieur), Cover material not suitable for UK

⁶⁾ pulverbeschichtet, gemäß Materialübersicht . Powdercoated, acc. to material overview

Optional: Brandschutzausrüstung auf Anfrage . Fire protection equipment on request | Passende Kissen unter „Accessoires“ . Matching cushions under “Accessoires”

Leya Cocktail Wingback Chair

Höhe . Hight: 104 cm / Breite . Width: 60 cm / Tiefe . Depth: 80 cm

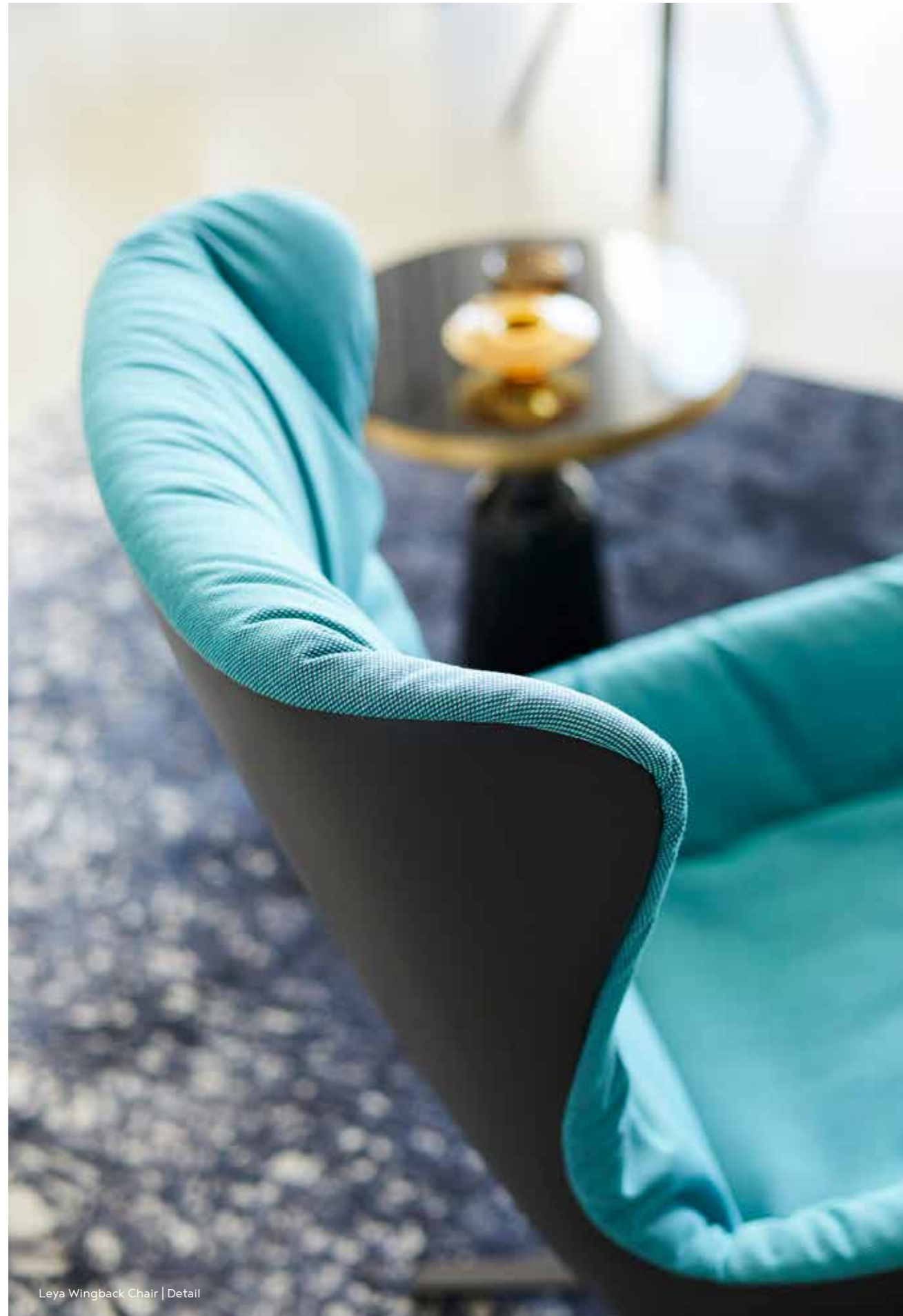

Leya Wingback Chair | Detail



Drahtgestell . Wire frame (1.1)

Fußkreuzgestell . X-base frame (2.3)

Relevante Angaben bei Bestellung: Ausführung uni/ blend (Bezug Sitzseite und Rücken; Interieur/ Exterieur), Bezug (Qualität und Farbe), Gestell (Ausführung und Farbe), Stuhlgleiter (Filz od. Kunststoff)

Relevant data for ordering: Design uni/ blend (cover seat side and back; interieur/ exterieur), cover (quality and colour), frame (design and colour), chairglider (felt or plastic)

STANDARD

	
Drahtgestell . Wire frame (1.1)	Fußkreuzgestell . X-base frame (2.3) drehbar . rotatable

Stoff . Fabric (uni/ blend) ¹⁾	PG	Preis € . Price C	
Maple, Shake, Smart	101	4.089 AUD	5.079 AUD
Bergen, Monza, Monza Melange, Opera	102	4.509 AUD	5.499 AUD
Adamo & Eva, Avalon 2, Gobelin Oasis/ Eden ⁵⁾ , Nimbus, Riga, Safire, Steelcut Trio 3, Vidar 4	103	4.689 AUD	5.679 AUD
Nobilis Raphael	104	5.439 AUD	6.399 AUD

Leder . Leather (uni/ blend) ¹⁾		Preis € . Price C	
Orient	151	4.089 AUD	5.079 AUD
Sahara	152	4.509 AUD	5.499 AUD
Cairo, Muscat	153	4.689 AUD	5.679 AUD
Opium	154	4.929 AUD	5.919 AUD
Cayenne	155	5.169 AUD	6.159 AUD
Adora	156	5.439 AUD	6.399 AUD

KD-Materialbeistellung . C.O.M.			
Stoff . Fabric	102	4.509 AUD	5.499 AUD
Leder . Leather	153	4.689 AUD	5.679 AUD

EXTRAS		Aufpreis € pro Stück . Upcharge € per piece
Rautensteppung nur auf Rückseite bei Leder . Diamond quilting backrest/ exterieur and leather only		+ 619 AUD
Chesterfield-Heftung nur auf Sitzseite (nur Leder) . Chesterfield upholstery seat side only (leather only)		+ 619 AUD
Standardfarben Indoor . Standard Colours Indoor ⁴⁾		.
Nach RAL classic . Acc. to RAL classic ⁴⁾		+ 229 AUD
Double Brand Colours od. Schwarzchrom, Messing ⁴⁾ Double Brand Colours or black chrome, brass ⁴⁾		+ 339 AUD

¹⁾ uni: Bezug Sitz- und Rückseite farbgleich/ blend: Kombination Bezug Sitz- und Rückseite aus Farbe od. Stoff und Leder (immer höherer Grundpreis)

uni: Cover seat side and back same colour/ blend: Combination cover seat side and back of colour or fabric and leather (always higher basic price)

⁵⁾ Einsatzbereich nur für Rückseite (Exterieur), Bezugsmaterial nicht geeignet für UK . Application only for back side (Exterieur), Cover material not suitable for UK

⁴⁾ pulverbeschichtet, gemäß Materialübersicht . Powdercoated, acc. to material overview

Optional: Brandschutzausrüstung auf Anfrage . Fire protection equipment on request | Passende Kissen unter „Accessoires“ . Matching cushions under “Accessoires”

Leya Lounge Chair

Höhe . Hight: 88 cm / Breite . Width: 71 cm / Tiefe . Depth: 85 cm



Leya Lounge Chair



Drahtgestell . Wire frame (1.1)



Tellerfuß . Central leg (2.1)



Fußkreuz . X-base frame (2.3)



Fußkreuzgestell mit Wipp-Kippmechanik . X-base frame with rocker/tilting mechanism (2.3.1)

Relevante Angaben bei Bestellung: Ausführung uni/ blend (Bezug Sitzseite und Rücken), Bezug (Qualität und Farbe), Gestell (Ausführung & Farbe), Stuhlgleiter (Filz od. Kunststoff)

Relevant data for ordering: Design uni/ blend (cover seat side and back), cover (quality and colour), frame (design & colour), chairglider (felt or plastic)

STANDARD

Drahtgestell . Wire frame (1.1)	Tellerfuß . Central leg (2.1) Platte . Base ø 600 mm. Säule . Column ø 60 mm drehbar . rotatable	Fußkreuzgestell X-base frame (2.3) drehbar . rotatable	Fußkreuzgestell mit Wipp-Kippmechanik X-base frame with rocker/tilting mechanism (2.3.1) drehbar . rotatable

Stoff . Fabric (uni/ blend) ¹⁾	PG	Preis € . Price €			
Maple, Shake, Smart	101	4.529 AUD	5.039 AUD	5.519 AUD	6.509 AUD
Bergen, Monza, Monza Melange, Opera	102	5.219 AUD	5.719 AUD	6.209 AUD	7.199 AUD
Adamo & Eva, Avalon 2, Gobelin Oasis/ Eden ²⁾ , Nimbus, Riga, Safire, Steelcut Trio 3, Vidar 4	103	5.499 AUD	6.009 AUD	6.489 AUD	7.459 AUD
Nobilis Raphael	104	6.339 AUD	6.819 AUD	7.329 AUD	8.319 AUD

Leder . Leather (uni/ blend) ¹⁾		Preis € . Price €			
Orient	151	4.529 AUD	5.039 AUD	5.519 AUD	6.509 AUD
Sahara	152	5.219 AUD	5.719 AUD	6.209 AUD	7.199 AUD
Cairo, Muscat	153	5.499 AUD	6.009 AUD	6.489 AUD	7.459 AUD
Opium	154	5.719 AUD	6.209 AUD	6.709 AUD	7.699 AUD
Cayenne	155	6.049 AUD	6.539 AUD	7.039 AUD	8.009 AUD
Adora	156	6.339 AUD	6.819 AUD	7.329 AUD	8.319 AUD

KD-Materialbeistellung . C.O.M.					
Stoff . Fabric	102	5.219 AUD	5.719 AUD	6.209 AUD	7.199 AUD
Leder . Leather	153	5.499 AUD	6.009 AUD	6.489 AUD	7.459 AUD

EXTRAS	Aufpreis € pro Stück . Upcharge € per piece
Rautensteppung nur auf Rückseite bei Leder . Diamond quilting backrest/ exterieur and leather only	+ 619 AUD
Chesterfield-Heftung nur auf Sitzseite (nur Leder) . Chesterfield upholstery seat side only (leather only)	+ 619 AUD
Standardfarben Indoor . Standard Colours Indoor ⁴⁾	.
Nach RAL classic . Acc. to RAL classic ⁴⁾	+ 229 AUD
Double Brand Colours od. Schwarzchrom, Messing ⁴⁾ Double Brand Colours or black chrome, brass ⁴⁾	+ 339 AUD

¹⁾ uni: Bezug Sitz- und Rückseite farbgleich/ blend: Kombination Bezug Sitz- und Rückseite aus Farbe od. Stoff und Leder (Immer höherer Grundpreis)

uni: Cover seat side and back same colour/ blend: Combination cover seat side and back of colour or fabric and leather (always higher basic price)

²⁾ Einsatzbereich nur für Rückseite (Exterieur), Bezugsmaterial nicht geeignet für UK . Application only for back side (Exterieur), Cover material not suitable for UK

⁴⁾ pulverbeschichtet, gemäß Materialübersicht . Powdercoated, acc. to material overview

Optional: Brandschutzausrüstung auf Anfrage . Fire protection equipment on request | Passende Kissen unter „Accessoires“ . Matching cushions under “Accessoires”

Leya Lounge Chair

Höhe . Hight: 88 cm / Breite . Width: 71 cm / Tiefe . Depth: 85 cm



Leya Lounge Chair with Leya Ottoman



Holzgestell mit Kreuzzarge
Wooden frame with cross (3.2)

Relevante Angaben bei Bestellung: Ausführung uni/ blend (Bezug Sitzseite und Rücken), Bezug (Qualität und Farbe), Gestell (Ausführung & Farbe), Stuhlleiter (Filz od. Kunststoff)

Relevant data for ordering: Design uni/ blend (cover seat side and back), cover (quality and colour), frame (design & colour), chairglider (felt or plastic)

STANDARD



Holzgestell mit Kreuzzarge . Wooden frame with cross (3.2)

Stoff . Fabric (uni/ blend) ¹⁾	PG	Preis € . Price €
Maple, Shake, Smart	101	5.039 AUD
Bergen, Monza, Monza Melange, Opera	102	5.719 AUD
Adamo & Eva, Avalon 2, Gobelin Oasis/ Eden ¹⁾ , Nimbus, Riga, Safire, Steelcut Trio 3, Vidar 4	103	6.009 AUD
Nobilis Raphael	104	6.819 AUD

Leder . Leather (uni/ blend) ¹⁾		
Orient	151	5.039 AUD
Sahara	152	5.719 AUD
Cairo, Muscat	153	6.009 AUD
Opium	154	6.209 AUD
Cayenne	155	6.539 AUD
Adora	156	6.819 AUD

KD-Materialbeistellung . C.O.M.		
Stoff . Fabric	102	5.719 AUD
Leder . Leather	153	6.009 AUD

EXTRAS		Aufpreis € pro Stück . Upcharge € per piece
Rautensteppung nur auf Rückseite bei Leder . Diamond quilting backrest/ exterieur and leather only		+ 619 AUD
Chesterfield-Heftung nur auf Sitzseite (nur Leder) . Chesterfield upholstery seat side only (fabric only on request)		+ 619 AUD
Eiche geölt oder Eiche Weiß pigmentiert Oak oiled or oak white pigmented		.
Eiche Schwarz . Oak black		+ 269 AUD
Eiche, nussbaumfarbig gebeizt od. lackiert (RAL classic) Oak, stained walnut or lacquered (RAL classic)		+ 269 AUD

¹⁾ uni: Bezug Sitz- und Rückseite farbgleich/ blend: Kombination Bezug Sitz- und Rückseite aus Farbe od. Stoff und Leder (immer höherer Grundpreis)

uni: Cover seat side and back same colour/ blend: Combination cover seat side and back of colour or fabric and leather (always higher basic price)

²⁾ Einsatzbereich nur für Rückseite (Exterieur), Bezugsmaterial nicht geeignet für UK . Application only for back side (Exterieur), Cover material not suitable for UK

Optional: Brandschutzausrüstung auf Anfrage . Fire protection equipment on request | Passende Kissen unter „Accessoires“ . Matching cushions under “Accessoires”

Leya Wingback Chair

Höhe . Hight: 103 cm / Breite . Width: 71 cm / Tiefe . Depth: 86 cm



Leya Wingback Chair with Leya Ottoman



Drahtgestell . Wire frame (1.1)



Tellerfuß . Central leg (2.1)



Fußkreuz . X-base frame (2.3)



Fußkreuzgestell mit Wipp-Kippmechanik . X-base frame with rocker/ tilting mechanism (2.3.1)

Relevante Angaben bei Bestellung: Ausführung uni/ blend (Bezug Sitzseite und Rücken), Bezug (Qualität und Farbe), Gestell (Ausführung & Farbe), Stuhlleiter (Filz od. Kunststoff)

Relevant data for ordering: Design uni/ blend (cover seat side and back), cover (quality and colour), frame (design & colour), chairglider (felt or plastic)

STANDARD

			
Drahtgestell . Wire frame (1.1)	Tellerfuß . Central leg (2.1) Platte . Base ø 600 mm, Säule . Column ø 60 mm drehbar . rotatable	Fußkreuzgestell X-base frame (2.3) drehbar . rotatable	Fußkreuzgestell mit Wipp-Kippmechanik X-base frame with rocker/ tilting mechanism (2.3.1) drehbar . rotatable

Stoff . Fabric (uni/ blend) ¹⁾	PG	Preis € . Price €			
Maple, Shake, Smart	101	5.479 AUD	5.959 AUD	6.469 AUD	7.439 AUD
Bergen, Monza, Monza Melange, Opera	102	6.249 AUD	6.759 AUD	7.239 AUD	8.229 AUD
Adamo & Eva, Avalon 2, Gobelin Oasis/ Eden ³⁾ , Nimbus, Riga, Safire, Steelcut Trio 3, Vidar 4	103	6.599 AUD	7.109 AUD	7.589 AUD	8.559 AUD
Nobilis Raphael	104	7.769 AUD	8.249 AUD	8.759 AUD	9.729 AUD

Leder . Leather (uni/ blend) ¹⁾		Preis € . Price €			
Orient	151	5.479 AUD	5.959 AUD	6.469 AUD	7.439 AUD
Sahara	152	6.249 AUD	6.759 AUD	7.239 AUD	8.229 AUD
Cairo, Muscat	153	6.599 AUD	7.109 AUD	7.589 AUD	8.559 AUD
Opium	154	7.019 AUD	7.479 AUD	7.989 AUD	8.979 AUD
Cayenne	155	7.389 AUD	7.879 AUD	8.379 AUD	9.369 AUD
Adora	156	7.769 AUD	8.249 AUD	8.759 AUD	9.729 AUD

KD-Materialbeistellung . C.O.M.					
Stoff . Fabric	102	6.249 AUD	6.759 AUD	7.239 AUD	8.229 AUD
Leder . Leather	153	6.599 AUD	7.109 AUD	7.589 AUD	8.559 AUD

EXTRAS	Aufpreis € pro Stück . Upcharge € per piece
Rautensteppung nur auf Rückseite bei Leder . Diamond quilting backrest/ exterieur and leather only	+ 619 AUD
Chesterfield-Heftung nur auf Sitzseite (nur Leder) . Chesterfield upholstery seat side only (leather only)	+ 619 AUD
Standardfarben Indoor . Standard Colours Indoor ⁴⁾	-
Nach RAL classic . Acc. to RAL classic ⁴⁾	+ 229 AUD
Double Brand Colours od. Schwarzchrom, Messing ⁴⁾ Double Brand Colours or black chrome, brass ⁴⁾	+ 339 AUD

¹⁾ uni: Bezug Sitz- und Rückseite farbgleich/ blend: Kombination Bezug Sitz- und Rückseite aus Farbe od. Stoff und Leder (immer höherer Grundpreis)

uni: Cover seat side and back same colour/ blend: Combination cover seat side and back of colour or fabric and leather (always higher basic price)

³⁾ Einsatzbereich nur für Rückseite (Exterieur), Bezugsmaterial nicht geeignet für UK . Application only for back side (Exterieur), Cover material not suitable for UK

⁴⁾ pulverbeschichtet, gemäß Materialübersicht . Powdercoated, acc. to material overview

Optional: Brandschutzausrüstung auf Anfrage . Fire protection equipment on request | Passende Kissen unter „Accessoires“ . Matching cushions under “Accessoires”

Leya Wingback Chair

Höhe . Hight: 103 cm / Breite . Width: 71 cm / Tiefe . Depth: 86 cm



Leya Wingback Chair with Leya Ottoman



Holzgestell mit Kreuzzarge
Wooden frame with cross (3.2)

Relevante Angaben bei Bestellung: Ausführung uni/ blend (Bezug Sitzseite und Rücken), Bezug (Qualität und Farbe), Gestell (Ausführung & Farbe), Stuhlleiter (Filz od. Kunststoff)

Relevant data for ordering: Design uni/ blend (cover seat side and back), cover (quality and colour), frame (design & colour), chairglider (felt or plastic)

STANDARD



Holzgestell mit Kreuzzarge . Wooden frame with cross (3.2)

Stoff . Fabric (uni/ blend) ¹⁾	PG	Preis € . Price €
Maple, Shake, Smart	101	5.959 AUD
Bergen, Monza, Monza Melange, Opera	102	6.759 AUD
Adamo & Eva, Avalon 2, Gobelin Oasis/ Eden ²⁾ , Nimbus, Riga, Safire, Steelcut Trio 3, Vidar 4	103	7.109 AUD
Nobilis Raphael	104	8.249 AUD

Leder . Leather (uni/ blend) ¹⁾		
Orient	151	5.959 AUD
Sahara	152	6.759 AUD
Cairo, Muscat	153	7.109 AUD
Opium	154	7.479 AUD
Cayenne	155	7.879 AUD
Adora	156	8.249 AUD

KD-Materialbeistellung . C.O.M.

Stoff . Fabric	102	6.759 AUD
Leder . Leather	153	7.109 AUD

EXTRAS

	Aufpreis € pro Stück . Upcharge € per piece
Rautensteppung nur auf Rückseite bei Leder . Diamond quilting backrest/ exterieur and leather only	+ 619 AUD
Chesterfield-Heftung nur auf Sitzseite (nur Leder) . Chesterfield upholstery seat side only (leather only)	+ 619 AUD
Eiche geölt oder Eiche Weiß pigmentiert Oak oiled or oak white pigmented	
Eiche Schwarz . Oak black	+ 269 AUD
Eiche, nussbaumfarbig gebeizt od. lackiert (RAL classic) Oak, stained walnut or lacquered (RAL classic)	+ 269 AUD

¹⁾ uni: Bezug Sitz- und Rückenseite farbgleich/ blend: Kombination Bezug Sitz- und Rückenseite aus Farbe od. Stoff und Leder (Immer höherer Grundpreis)
uni: Cover seat side and back same colour/ blend: Combination cover seat side and back of colour or fabric and leather (always higher basic price)

²⁾ Einsatzbereich nur für Rückenseite (Exterieur), Bezugsmaterial nicht geeignet für UK . Application only for back side (Exterieur), Cover material not suitable for UK

Optional: Brandschutzausrüstung auf Anfrage . Fire protection equipment on request

Leya Ottoman

Höhe . Hight: 43 cm / Breite . Width: 62 cm / Tiefe . Depth: 51 cm

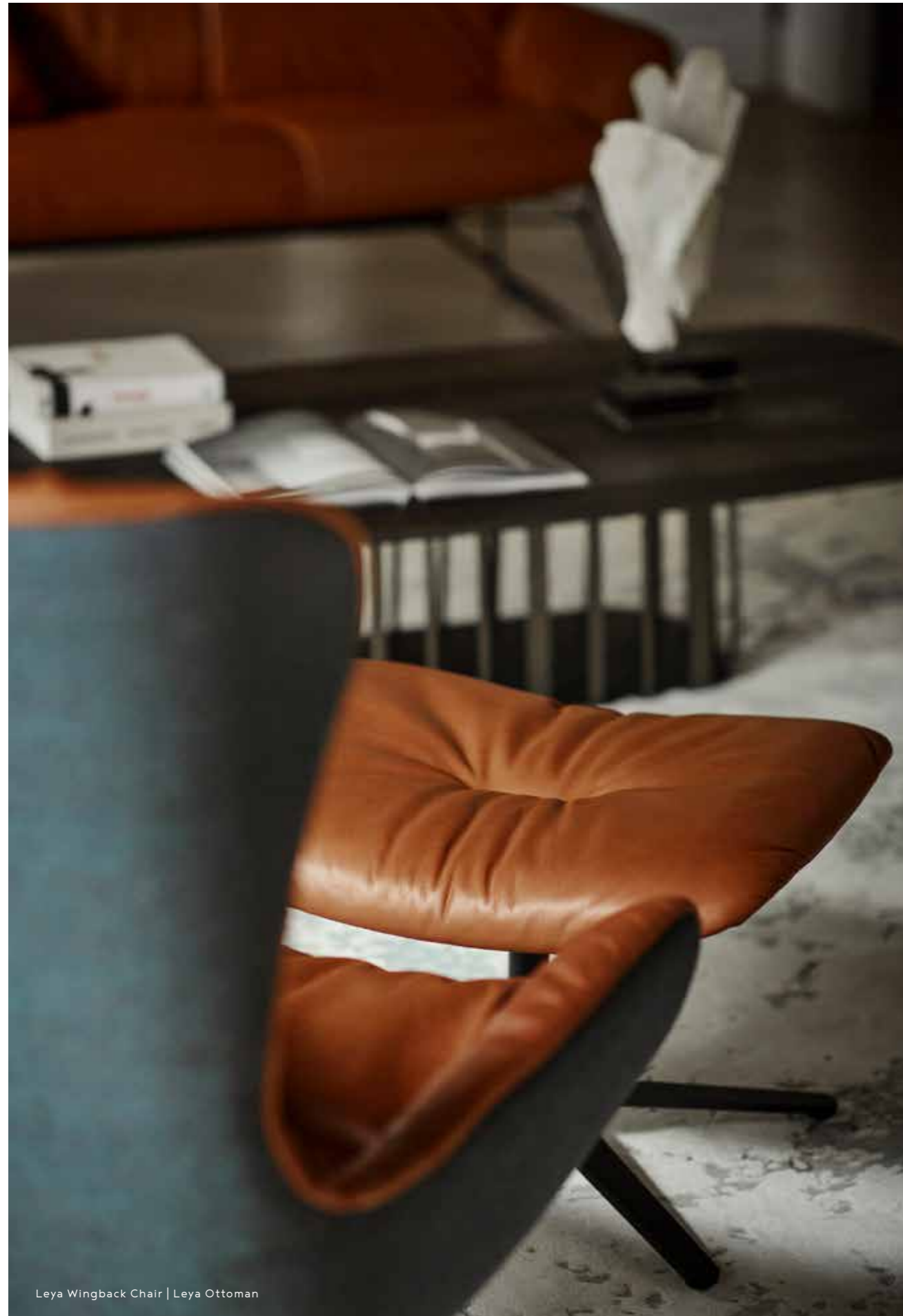

Leya Wingback Chair | Leya Ottoman



Drahtgestell . Wire frame (1.1)



Tellerfuß . Central leg (2.1)



Fußkreuz . X-base frame (2.3)

Relevante Angaben bei Bestellung: Ausführung uni/ blend (Bezug Sitzseite und Rücken), Bezug (Qualität und Farbe), Gestell (Ausführung & Farbe), Stuhlgleiter (Filz od. Kunststoff)

Relevant data for ordering: Design uni/ blend (cover seat side and back), cover (quality and colour), frame (design & colour), chairglider (felt or plastic)

STANDARD

		
Drahtgestell . Wire frame (1.1)	Tellerfuß . Central leg (2.1) Platte . Base ø 450 mm. Säule . Column ø 40 mm	Fußkreuzgestell . X-base frame (2.3)

Stoff . Fabric (uni/ blend) ¹⁾	PG	Preis € . Price C		
Maple, Shake, Smart	101	1.389 AUD	1.629 AUD	2.139 AUD
Bergen, Monza, Monza Melange, Opera	102	1.609 AUD	1.869 AUD	2.329 AUD
Adamo & Eva, Avalon 2, Gobelin Oasis/ Eden ⁵⁾ , Nimbus, Riga, Safre, Steelcut Trio 3, Vidar 4	103	1.649 AUD	1.919 AUD	2.399 AUD
Nobilis Raphael	104	1.889 AUD	2.139 AUD	2.619 AUD

Leder . Leather (uni/ blend) ¹⁾				
Orient	151	1.389 AUD	1.629 AUD	2.139 AUD
Sahara	152	1.609 AUD	1.869 AUD	2.329 AUD
Cairo, Muscat	153	1.649 AUD	1.919 AUD	2.399 AUD
Opium	154	1.739 AUD	1.979 AUD	2.489 AUD
Cayenne	155	1.809 AUD	2.069 AUD	2.549 AUD
Adora	156	1.889 AUD	2.139 AUD	2.619 AUD

KD-Materialbeistellung . C.O.M.				
Stoff . Fabric	102	1.609 AUD	1.869 AUD	2.329 AUD
Leder . Leather	153	1.649 AUD	1.919 AUD	2.399 AUD

EXTRAS		Aufpreis € pro Stück . Upcharge C. per piece
Rautensteppung nur auf Rückseite bei Leder . Diamond quilting backrest/ exterieur and leather only		+ 179 AUD
Chesterfield-Heftung nur auf Sitzseite (nur Leder) . Chesterfield upholstery seat side only (leather only)		+ 179 AUD
Standardfarben Indoor . Standard Colours Indoor ⁶⁾		.
Nach RAL classic . Acc. to RAL classic ⁶⁾		+ 179 AUD
Double Brand Colours od. Schwarzchrom, Messing ⁶⁾ Double Brand Colours or black chrome, brass ⁶⁾		+ 269 AUD

¹⁾ uni: Bezug Sitz- und Rückseite farbgleich/ blend: Kombination Bezug Sitz- und Rückseite aus Farbe od. Stoff und Leder (Immer höherer Grundpreis)
uni: Cover seat side and back same colour/ blend: Combination cover seat side and back of colour or fabric and leather (always higher basic price)

⁵⁾ Einsatzbereich nur für Rückseite (Exterieur), Bezugsmaterial nicht geeignet für UK . Application only for back side (Exterieur), Cover material not suitable for UK

⁶⁾ pulverbeschichtet, gemäß Materialübersicht . Powdercoated, acc. to material overview

Optional: Brandschutzausrüstung auf Anfrage . Fire protection equipment on request

Leya Ottoman

Höhe . Hight: 43 cm / Breite . Width: 62 cm / Tiefe . Depth: 51 cm



Leya Wingback Chair | Leya Ottoman



Holzgestell mit Kreuzzarge
Wooden frame with cross (3.2)

Relevante Angaben bei Bestellung: Ausführung uni/ blend (Bezug Sitzseite und Rücken), Bezug (Qualität und Farbe), Gestell (Ausführung & Farbe), Stuhlgleiter (Filz od. Kunststoff)

Relevant data for ordering: Design uni/ blend (cover seat side and back), cover (quality and colour), frame (design & colour), chairglider (felt or plastic)

STANDARD



Holzgestell mit Kreuzzarge . Wooden frame with cross (3.2)

Stoff . Fabric (uni/ blend) ¹⁾	PG	Preis € . Price €
Maple, Shake, Smart	101	1.889 AUD
Bergen, Monza, Monza Melange, Opera	102	2.109 AUD
Adamo & Eva, Avalon 2, Gobelin Oasis/ Eden ²⁾ , Nimbus, Riga, Safire, Steelcut Trio 3, Vidar 4	103	2.159 AUD
Nobilis Raphael	104	2.359 AUD

Leder . Leather (uni/ blend) ¹⁾		
Orient	151	1.889 AUD
Sahara	152	2.109 AUD
Cairo, Muscat	153	2.159 AUD
Opium	154	2.219 AUD
Cayenne	155	2.289 AUD
Adora	156	2.359 AUD

KD-Materialbeistellung . C.O.M.

Stoff . Fabric	102	2.109 AUD
Leder . Leather	153	2.159 AUD

EXTRAS

Aufpreis € pro Stück . Upcharge € per piece

Rautensteppung nur auf Rückseite bei Leder . Diamond quilting backrest/ exterieur and leather only	+ 179 AUD
Chesterfield-Heftung nur auf Sitzseite (nur Leder) . Chesterfield upholstery seat side only (leather only)	+ 179 AUD
Eiche geölt oder Eiche Weiß pigmentiert Oak oiled or oak white pigmented	.
Eiche Schwarz . Oak black	+ 179 AUD
Eiche, nussbaumfarbig gebeizt od. lackiert (RAL classic) Oak, stained walnut or lacquered (RAL classic)	+ 179 AUD

¹⁾ uni: Bezug Sitz- und Rückseite farbgleich/ blend: Kombination Bezug Sitz- und Rückseite aus Farbe od. Stoff und Leder (Immer höherer Grundpreis)
uni: Cover seat side and back same colour/ blend: Combination cover seat side and back of colour or fabric and leather (always higher basic price)

²⁾ Einsatzbereich nur für Rückseite (Exterieur). Bezugsmaterial nicht geeignet für UK . Application only for back side (Exterieur). Cover material not suitable for UK

Optional: Brandschutzausrüstung auf Anfrage . Fire protection equipment on request

Leya Lounge Couch

Höhe . Hight: 88 cm / Breite . Width: 130 cm / 160 cm / 190 cm / Tiefe . Depth: 85 cm



Leya Lounge Couch



Relevante Angaben bei Bestellung: Ausführung uni/ blend (Bezug Sitzseite und Rücken), Bezug (Qualität und Farbe), Gestell (Ausführung & Farbe), Stuhlleiter (Filz od. Kunststoff)

Relevant data for ordering: Design uni/ blend (cover seat side and back), cover (quality and colour), frame (design & colour), chairglider (felt or plastic)

STANDARD



L 1300	L 1600	L 1900
Drahtgestell . Wire frame (1.1)		

Stoff . Fabric (uni/ blend) ¹⁾	PG	Preis € . Price C		
Maple, Shake, Smart	101	6.759 AUD	7.239 AUD	7.749 AUD
Bergen, Monza, Monza Melange, Opera	102	7.389 AUD	7.919 AUD	8.379 AUD
Adamo & Eva, Avalon 2, Gobelin Oasis/ Eden ²⁾ , Nimbus, Riga, Safire, Steelcut Trio 3, Vidar 4	103	7.769 AUD	8.359 AUD	8.959 AUD
Nobilis Raphael	104	8.959 AUD	9.679 AUD	10.469 AUD

Leder . Leather (uni/ blend) ¹⁾	PG	Preis € . Price C		
Orient	151	6.759 AUD	7.239 AUD	7.749 AUD
Sahara	152	7.389 AUD	7.919 AUD	8.379 AUD
Cairo, Muscat	153	7.769 AUD	8.359 AUD	8.959 AUD
Opium	154	8.079 AUD	8.799 AUD	9.479 AUD
Cayenne	155	8.489 AUD	9.219 AUD	9.989 AUD
Adora	156	8.959 AUD	9.679 AUD	10.469 AUD

KD-Materialbeistellung . C.O.M.				
Stoff . Fabric	102	7.389 AUD	7.919 AUD	8.379 AUD
Leder . Leather	153	7.769 AUD	8.359 AUD	8.959 AUD

EXTRAS		Aufpreis € pro Stück . Upcharge € per piece
Rautensteppung nur auf Rückseite bei Leder . Diamond quilting backrest/ exterieur and leather only		+ 799 AUD
Chesterfield-Heftung nur auf Sitzseite (nur Leder) . Chesterfield upholstery seat side only (leather only)		+ 799 AUD
Standardfarben Indoor . Standard Colours Indoor ⁴⁾		
Nach RAL classic . Acc. to RAL classic ⁴⁾		+ 449 AUD
Double Brand Colours od. Schwarzchrom, Messing ⁴⁾ Double Brand Colours or black chrome, brass ⁴⁾		+ 669 AUD

¹⁾ uni: Bezug Sitz- und Rückseite farbgleich/ blend: Kombination Bezug Sitz- und Rückseite aus Farbe od. Stoff und Leder (immer höherer Grundpreis)
uni: Cover seat side and back same colour/ blend: Combination cover seat side and back of colour or fabric and leather (always higher basic price)

²⁾ Einsatzbereich nur für Rückseite (Exterieur), Bezugsmaterial nicht geeignet für UK . Application only for back side (Exterieur), Cover material not suitable for UK

⁴⁾ pulverbeschichtet, gemäß Materialübersicht . Powdercoated, acc. to material overview

Optional: Brandschutzausrüstung auf Anfrage . Fire protection equipment on request

Leya Wingback Couch

Höhe . Hight: 103 cm / Breite . Width: 130 cm / 160 cm / 190 cm / Tiefe . Depth: 86 cm



Leya Wingback Couch



Relevante Angaben bei Bestellung: Ausführung uni/ blend (Bezug Sitzseite und Rücken), Bezug (Qualität und Farbe), Gestell (Ausführung & Farbe), Stuhlgleiter (Filtz od. Kunststoff)

Relevant data for ordering: Design uni/ blend (cover seat side and back), cover (quality and colour), frame (design & colour), chairglider (felt or plastic)

STANDARD



L 1300	L 1600	L 1900
Drahtgestell . Wire frame (1.1)		

Stoff . Fabric (uni/ blend) ¹⁾	PG	Preis € . Price €		
Maple, Shake, Smart	101	8.029 AUD	8.669 AUD	9.349 AUD
Bergen, Monza, Monza Melange, Opera	102	8.999 AUD	9.549 AUD	10.139 AUD
Adamo & Eva, Avalon 2, Gobelin Oasis/ Eden ²⁾ , Nimbus, Riga, Safire, Steelcut Trio 3, Vidar 4	103	9.479 AUD	10.189 AUD	10.959 AUD
Nobilis Raphael	104	10.979 AUD	11.989 AUD	12.979 AUD

Leder . Leather (uni/ blend) ¹⁾	PG	Preis € . Price €		
Orient	151	8.029 AUD	8.669 AUD	9.349 AUD
Sahara	152	8.999 AUD	9.549 AUD	10.139 AUD
Cairo, Muscat	153	9.479 AUD	10.189 AUD	10.959 AUD
Opium	154	9.839 AUD	10.669 AUD	11.749 AUD
Cayenne	155	10.469 AUD	11.419 AUD	12.319 AUD
Adora	156	10.979 AUD	11.989 AUD	12.979 AUD

KD-Materialbeistellung . C.O.M.				
Stoff . Fabric	102	8.999 AUD	9.549 AUD	10.139 AUD
Leder . Leather	153	9.479 AUD	10.189 AUD	10.959 AUD

EXTRAS		Aufpreis € pro Stück . Upcharge € per piece		
Rautensteppung nur auf Rückseite bei Leder . Diamond quilting backrest/ exterieur and leather only			+ 929 AUD	
Chesterfield-Heftung nur auf Sitzseite (nur Leder) . Chesterfield upholstery seat side only (leather only)			+ 929 AUD	
Standardfarben Indoor . Standard Colours Indoor ⁴⁾				
Nach RAL classic . Acc. to RAL classic ⁴⁾			+ 449 AUD	
Double Brand Colours od. Schwarzchrom, Messing ⁴⁾ Double Brand Colours or black chrome, brass ⁴⁾			+ 669 AUD	

¹⁾ uni: Bezug Sitz- und Rückseite farbgleich/ blend: Kombination Bezug Sitz- und Rückseite aus Farbe od. Stoff und Leder (immer höherer Grundpreis)
uni: Cover seat side and back same colour/ blend: Combination cover seat side and back of colour or fabric and leather (always higher basic price)

²⁾ Einsatzbereich nur für Rückseite (Exterieur), Bezugsmaterial nicht geeignet für UK . Application only for back side (Exterieur), Cover material not suitable for UK

⁴⁾ pulverbeschichtet, gemäß Materialübersicht . Powdercoated, acc. to material overview

Optional: Brandschutzausrüstung auf Anfrage . Fire protection equipment on request

Leya Rocking Lounge/ Wingback Chair

LEYA ROCKING LOUNGE CHAIR: Höhe . Hight: 84 cm / Breite . Width: 68 cm / Tiefe . Depth: 90 cm

LEYA ROCKING WINGBACK CHAIR: Höhe . Hight: 95 cm / Breite . Width: 66 cm / Tiefe / Depth: 90 cm



Leya Rocking Lounge Chair



LEYA ROCKING LOUNGE CHAIR
Drahtgestell . Wire frame (1.1)



LEYA ROCKING WINGBACK CHAIR
Drahtgestell . Wire frame (1.1)

Relevante Angaben bei Bestellung: Ausführung uni/ blend (Bezug Sitzseite und Rücken), Bezug (Qualität und Farbe), Gestell (Ausführung & Farbe), Stuhlgleiter (Syno, Filz oder ohne)

Relevant data for ordering: Design uni/ blend (cover seat side and back), cover (quality and colour), frame (design & colour), chairglider (Syno, felt or none)

STANDARD



Leya Rocking Lounge Chair



Leya Rocking Wingback Chair

Drahtgestell mit Holzkufen . Wire frame with wooden skids (1.1)

Stoff . Fabric (uni/ blend) ¹⁾	PG	Preis € . Price €	
Maple, Shake, Smart	101	4.399 AUD	5.299 AUD
Bergen, Monza, Monza Melange, Opera	102	5.039 AUD	6.049 AUD
Adamo & Eva, Avalon 2, Gobelin Oasis/ Eden ²⁾ , Nimbus, Riga, Safire, Steelcut Trio 3, Vidar 4	103	5.329 AUD	6.399 AUD
Nobilis Raphael	104	6.119 AUD	7.479 AUD

Leder . Leather (uni/ blend) ¹⁾	PG	Preis € . Price €	
Orient	151	4.399 AUD	5.299 AUD
Sahara	152	5.039 AUD	6.049 AUD
Cairo, Muscat	153	5.329 AUD	6.399 AUD
Opium	154	5.519 AUD	6.799 AUD
Cayenne	155	5.829 AUD	7.149 AUD
Adora	156	6.119 AUD	7.479 AUD

KD-Materialbeistellung . C.O.M.			
Stoff . Fabric	102	5.039 AUD	6.049 AUD
Leder . Leather	153	5.329 AUD	6.399 AUD

EXTRAS			Aufpreis € pro Stück . Upcharge € per piece	
Rautensteppung nur auf Rückseite bei Leder . Diamond quilting backrest/ exterieur and leather only			+ 489 AUD	+ 619 AUD
Chesterfield-Heftung nur auf Sitzseite (nur Leder) . Chesterfield upholstery seat side only (leather only)			+ 489 AUD	+ 619 AUD
Standardfarben Indoor . Standard Colours Indoor ⁴⁾				
Nach RAL classic . Acc. to RAL classic ⁴⁾			+ 229 AUD	+ 229 AUD
Double Brand Colours od. Schwarzchrom, Messing ⁴⁾ Double Brand Colours or black chrome, brass ⁴⁾			+ 339 AUD	+ 339 AUD
Holzkufen . Wooden skids				
Eiche geölt oder Eiche Weiß pigmentiert Oak oiled or oak white pigmented				
Eiche Schwarz . Oak black				
Eiche, nussbaumfarbig gebeizt od. lackiert (RAL classic) Oak, stained walnut or lacquered (RAL classic)				

¹⁾ uni: Bezug Sitz- und Rückseite farbgleich/ blend: Kombination Bezug Sitz- und Rückseite aus Farbe od. Stoff und Leder (immer höherer Grundpreis)

uni: Cover seat side and back same colour/ blend: Combination cover seat side and back of colour or fabric and leather (always higher basic price)

²⁾ Einsatzbereich nur für Rückseite (Exterieur), Bezugsmaterial nicht geeignet für UK . Application only for back side (Exterieur), Cover material not suitable for UK

⁴⁾ pulverbeschichtet, gemäß Materialübersicht . Powdercoated, acc. to material overview

Optional: Brandschutzrüstung auf Anfrage . Fire protection equipment on request

Leya Lounge/ Wingback Swing Seat

LEYA LOUNGE SWING SEAT: Höhe . Hight: 66 cm / Breite . Width: 71 cm / Tiefe . Depth: 85 cm

LEYA WINGBACK SING SEAT: Höhe . Hight: 81 cm / Breite . Width: 71 cm / Tiefe . Depth: 90 cm



Leya Lounge Swing Seat



LEYA LOUNGE SWING SEAT
Zwei-Punkt-Aufhängung
Two-point suspension



LEYA LOUNGE SWING SEAT
Ein-Punkt-Aufhängung
One-point suspension



LEYA WINGBACK SWING SEAT
Zwei-Punkt-Aufhängung
Two-point suspension





LEYA WINGBACK SWING SEAT
Ein-Punkt-Aufhängung
One-point suspension

Relevante Angaben bei Bestellung: Ausführung uni/ blend (Bezug Sitzseite und Rücken), Bezug (Qualität und Farbe), Abhängeseil (Farbe), Deckenhöhe; bitte immer angeben!

Relevant data for ordering: Design uni/ blend (cover seat side and back), cover (quality and colour), rope (colour), please always specify ceiling height!

STANDARD

	
Leya Lounge Swing Seat	Leya Wingback Swing Seat

Zwei-Punkt-Aufhängung erst ab 2200 mm Deckenhöhe, 2 x Abhängeseil Schwarz oder Silber Ø 14 mm; 2 x Deckenaufhängung für eine Deckenhöhe von 2200 mm ausgelegt/ empf. Bodenabstand 350 mm;

Two-point-suspension only from ceiling height 2200 mm, 2 pcs. mounting rope black or silver Ø 14 mm, 2 pcs. ceiling suspension for ceiling heights up to 2200 mm/ floor distance in advice 350 mm;

Stoff . Fabric (uni/ blend) ¹⁾	PG	Preis € . Price €	
Maple, Shake, Smart	101	4.399 AUD	5.299 AUD
Bergen, Monza, Monza Melange, Opera	102	5.059 AUD	6.069 AUD
Adamo & Eva, Avalon 2, Gobelin Oasis/ Eden ²⁾ , Nimbus, Riga, Safire, Steelcut Trio 3, Vidar 4	103	5.329 AUD	6.399 AUD
Nobilis Raphael	104	6.119 AUD	7.479 AUD

Leder . Leather (uni/ blend) ¹⁾			
Orient	151	4.399 AUD	5.299 AUD
Sahara	152	5.059 AUD	6.069 AUD
Cairo, Muscat	153	5.329 AUD	6.399 AUD
Opium	154	5.519 AUD	6.799 AUD
Cayenne	155	5.829 AUD	7.149 AUD
Adora	156	6.119 AUD	7.479 AUD

KD-Materialbeistellung . C.O.M.			
Stoff . Fabric	102	5.059 AUD	6.069 AUD
Leder . Leather	153	5.329 AUD	6.399 AUD

EXTRAS			
	Aufpreis € pro Stück . Upcharge € per piece		
Rautensteppung nur auf Rückseite bei Leder Diamond quilting backrest/ exterior and leather only		+ 619 AUD	+ 619 AUD
Chesterfield-Heftung nur auf Sitzseite (nur Leder) . Chesterfield upholstery seat side only (leather only)		+ 619 AUD	+ 619 AUD

Ein-Punkt-Aufhängung erst ab 2500 mm Deckenhöhe, 2 x Abhängeseil Schwarz oder Silber Ø 14 mm, Bügel inkl. Drehgelenk, empf. Bodenabstand 350 mm
One-point-suspension only from ceiling height 2500 mm, 2 pcs. mounting rope black or silver Ø 14 mm, bracket incl. swivel, floor distance in advice 350 mm

Bügel/Querstange schwarz Bracket/Cross-Bar black	+ 399 AUD
Bügel/Querstange Edelstahl gebürstet Bracket/Cross-Bar brushed stainless steel	+ 669 AUD

Individuelle Deckenhöhe . Individual ceiling height
1 x 500 mm Gliederkette (genaue Deckenhöhe angeben; Konfektionierung durch Freifrau) . 1 x 500 mm chain element (always specify ceiling height; assembling by Freifrau)

Gliederkette schwarz 1 x 500 mm (pro Stk.) Chain black 1 x 500 mm (per piece)	+ 49 AUD
Gliederkette Edelstahl gebürstet 1 x 500 mm (pro Stück) Chain brushed stainless steel 1 x 500 mm (per piece)	+ 69 AUD

¹⁾ uni: Bezug Sitz- und Rückenseite farbgleich/ blend: Kombination Bezug Sitz- und Rückenseite aus Farbe od. Stoff und Leder (Immer höherer Grundpreis)
uni: Cover seat side and back same colour/ blend: Combination cover seat side and back of colour or fabric and leather (always higher basic price)

²⁾ Einsatzbereich nur für Rückenseite (Exterieur), Bezugsmaterial nicht geeignet für UK . Application only for back side (Exterieur), Cover material not suitable for UK

Optional: Brandschutzausrüstung auf Anfrage . Fire protection equipment on request

Leya/ Leyasol Swing Seats

AUFBAUANLEITUNG . ASSEMBLY INSTRUCTIONS

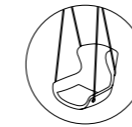

Anleitung ist für alle Swing Seat Modelle gültig
Instructions apply to all Swing Seat models

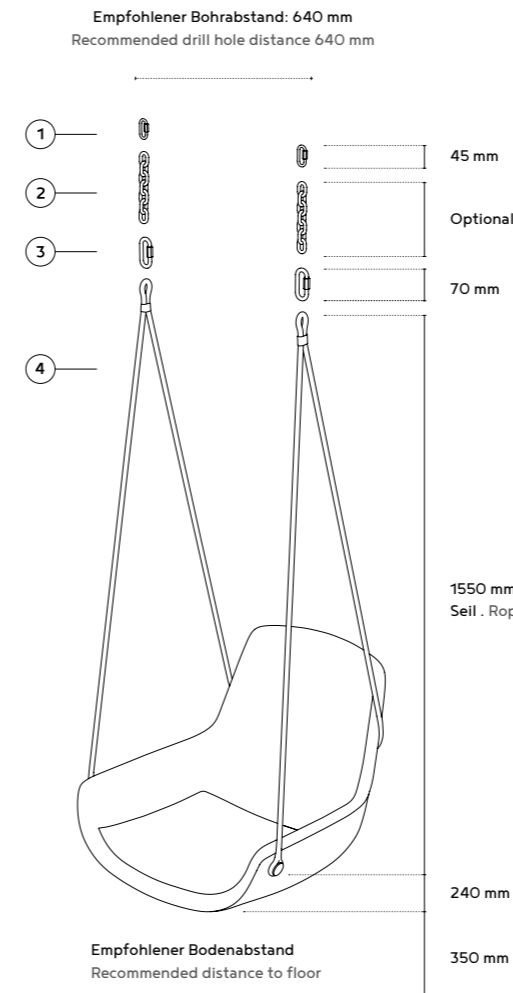

ZWEI-PUNKT-AUFHÄNGUNG

1. Kettenschnellverschluss/Karabiner klein
Quick-release fastener/carabiner small
2. Gliederkette zum Anpassen an die Deckenhöhe
Chain to adjust to ceiling height
3. Kettenschnellverschluss/Karabiner groß
Quick-release fastener/carabiner large
4. Seil in Fixlänge . Rope with fixed-length

Änderungen und Irrtum vorbehalten.
Subject to change. Errors excepted.

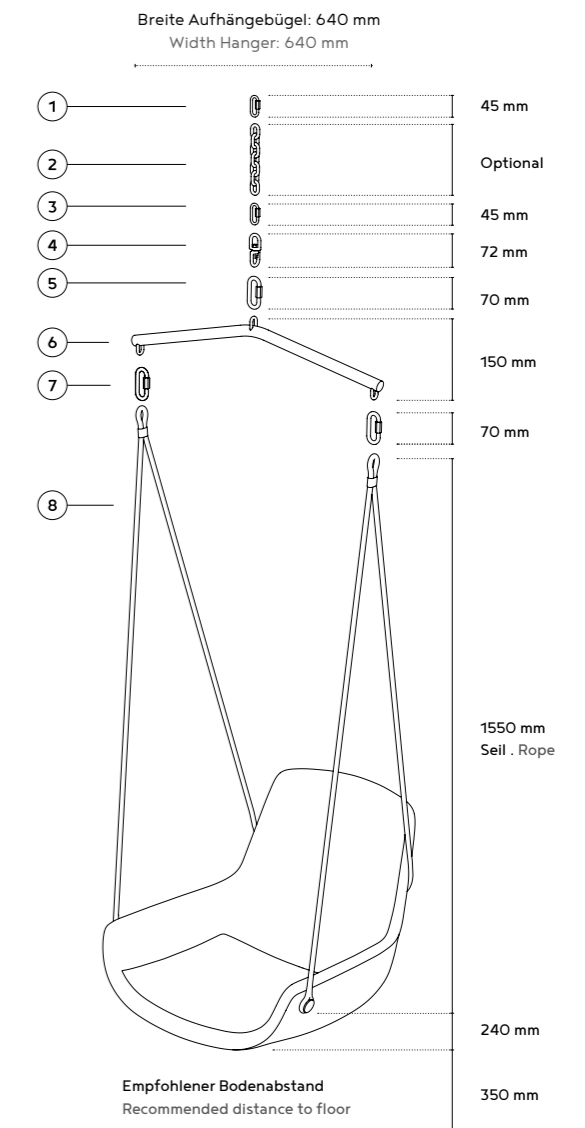

EIN-PUNKT-AUFHÄNGUNG

1. Kettenschnellverschluss/Karabiner klein
Quick-release fastener/carabiner small
2. Gliederkette zum Anpassen an die Deckenhöhe
Chain to adjust to ceiling height
3. Kettenschnellverschluss/Karabiner klein
Quick-release fastener/carabiner small
4. Drehelement . Rotating element
5. Kettenschnellverschluss/Karabiner groß
Quick-release fastener/carabiner large
6. Bügel . Hanger
7. Kettenschnellverschluss/Karabiner groß
Quick-release fastener/carabiner large
8. Seil in Fixlänge . Rope with fixed-length

Leya Wingback Swing Seat

Leya/ Leyasol Swing Seats

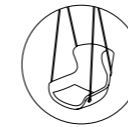

Anleitung ist für alle Swing Seat Modelle gültig
Instructions apply to all Swing Seat models

WICHTIG

Bei allen Befestigungsarten müssen die Ösen der Schaukelhaken quer zur Schaukelrichtung stehen. Alle Stellen, an denen sich Metallteile berühren, müssen immer gut gefettet sein. Alle tragenden Teile einer Schaukel sind regelmäßig auf Verschleiß zu überprüfen.

Minestdrahtstärke des Schaukelrings 10 mm!

BITTE BEACHTEN

Werkseitig wird nur der Haken mit Holzgewinde beigelegt. Länge 160 mm, Gewinde 60 mm. Die Version mit metrischem Gewinde muss bauseits beigelegt werden.

Alle beweglichen Teile müssen regelmäßig auf Verschleiß überprüft und gegebenenfalls ersetzt werden.

IMPORTANT

Regardless of the type of installation, the eyelets of the swing hook must be perpendicular to the direction of swinging. All the areas where metal parts come into contact with other metal parts need to be well greased at all times. All of the weight-bearing parts of the swing need to be examined on a regular basis.

Swing ring with a minimum gauge of 10 mm!

PLEASE NOTE

Only the hook with wood thread supplied. Length 160 mm, thread 60 mm. The version with metric thread must be provided by the customer.

Moving parts must be checked regularly for wear and replaced as required.

INDIVIDUELLE DECKENHÖHE . INDIVIDUAL CEILING HEIGHT

2 - Punkt - Aufhängung . Two - point suspension			1 - Punkt - Aufhängung . One - point suspension		
Deckenhöhe Ceiling height	Seil . Rope	Kette . Chain	Deckenhöhe Ceiling height	Seil . Rope	Kette . Chain
2200 - 2700 mm	1550 mm	500 mm	2200 mm	n/a	n/a
2700 - 3200 mm	1550 mm	1000 mm	2500 - 3000 mm	1550 mm	500 mm
3200 - 3700 mm	1550 mm	1500 mm	3000 - 3500 mm	1550 mm	1000 mm
3700 - 4200 mm	1550 mm	2000 mm	3500 - 4000 mm	1550 mm	1500 mm
4200 - 4700 mm	1550 mm	2500 mm	4000 - 4500 mm	1550 mm	2000 mm
4700 - 5200 mm	1550 mm	3000 mm	4500 - 5000 mm	1550 mm	2500 mm
5200 - 5700 mm	1550 mm	3500 mm	5000 - 5500 mm	1550 mm	3000 mm
5700 - 6200 mm	1550 mm	4000 mm	5500 - 6000 mm	1550 mm	3500 mm
> 6200 mm	1550 mm	4500 mm	> 6000 mm	1550 mm	4000 mm

Leyasol Wingback Swing Seat

Leyasol Family



LEYASOL



Seite . Page 155

**LEYASOL
ARMCHAIR LOW**



Seite . Page 155

**LEYASOL
ARMCHAIR HIGH**



Seite . Page 155

**LEYASOL
BARSTOOL**



Seite . Page 157

**LEYASOL
LOUNGE CHAIR**



Seite . Page 159

WINGBACK CHAIR



Seite . Page 159

OTTOMAN



Seite . Page 161

LOUNGE COUCH



Seite . Page 163

WINGBACK COUCH



Seite . Page 163

**ROCKING
LOUNGE CHAIR**



Seite . Page 165

**ROCKING
WINGBACK CHAIR**



Seite . Page 165

**LOUNGE
SWING SEAT**



Seite . Page 167

**WINGBACK
SWING SEAT**



Seite . Page 167

PFLEGETIPPS . CARE INSTRUCTIONS

Seite . Page 172

Leyasol / Armchair Low / High

LEYASOL / Höhe . Hight: 86 cm / Breite . Width: 56 cm / Tiefe . Depth: 60 cm

LEYASOL ARMCHAIR HIGH / Höhe . Hight: 86 cm / Breite . Width: 56 cm / Tiefe . Depth: 60 cm



Leyasol | Leyasol Armchair Low | Leyasol Armchair High



LEYASOL
Leyasol Drahtgestell . Wire frame (1.1)



LEYASOL ARMCHAIR LOW
Leyasol Drahtgestell . Wire frame (1.1)



LEYASOL ARMCHAIR HIGH
Leyasol Drahtgestell . Wire frame (1.1)

Relevante Angaben bei Bestellung: Bezug (Qualität und Farbe), Gestell (Farbe), Stuhlleiter (Outdoor: Kunststoff/ Indoor: Filz oder Kunststoff)

Relevant data for ordering: Cover (quality and colour), wire frame (colour), chairglider (Outdoor: Plastic/ Indoor: Felt or plastic)

STANDARD

		
Leyasol	Leyasol Armchair Low	Leyasol Armchair High
Leyasol Drahtgestell . Leyasol wire frame (1.1)		

Outdoor Stoff . Fabric	PG	Preis € . Price €		
Lopi by Sunbrella ⁵⁾	101	2.289 AUD	2.489 AUD	2.659 AUD
Indoor Stoff . Fabric				
Maple, Shake, Smart	101	2.289 AUD	2.489 AUD	2.659 AUD
Bergen, Monza, Monza Melange, Opera	102	2.399 AUD	2.599 AUD	2.799 AUD
Riga, Safire, Steelcut Trio 3, Vidar 4, Nimbus	103	2.529 AUD	2.729 AUD	2.929 AUD
Indoor Leder . Leather				
Orient	151	2.529 AUD	2.729 AUD	2.839 AUD
Sahara	152	2.689 AUD	2.879 AUD	3.099 AUD
Cairo, Muscat	153	2.749 AUD	2.949 AUD	3.209 AUD
Opium	154	2.879 AUD	3.129 AUD	3.349 AUD
Cayenne	155	3.039 AUD	3.259 AUD	3.539 AUD
Adora	156	3.169 AUD	3.409 AUD	3.719 AUD
KD-Materialbeistellung . C.O.M.				
Stoff . Fabric	102	2.399 AUD	2.599 AUD	2.799 AUD
Leder . Leather	153	2.749 AUD	2.949 AUD	3.209 AUD

EXTRAS	Aufpreis € pro Stück . Upcharge € per piece
Standardfarben Indoor . Standard Colours Indoor ⁴⁾	(Nur für Indoor . For Indoor only)
Standardfarben Outdoor . Standard Colours Outdoor ⁴⁾	(Für In- und Outdoor . For In - & outdoor)
Nach RAL classic . Acc. to RAL classic ⁴⁾	+ 359 AUD (Nur für Indoor . For Indoor only)
Double Brand Colours od. Schwarzchrom, Messing ⁴⁾ Double Brand Colours or black chrome, brass	+ 529 AUD (Nur für Indoor . For Indoor only)
Double Brand Colours OUTDOOR ⁴⁾ (Stahl Bronze Lasur. Steel bronze glaze Code MEO25)	+ 529 AUD (Für Outdoor . For outdoor)

⁵⁾ Bezugsmaterial nicht geeignet für UK . Cover material not suitable for UK

⁴⁾ pulverbeschichtet, gemäß Materialübersicht . Powdercoated, acc. to material overview

Optional: Brandschutzrüstung auf Anfrage . Fire protection equipment on request | **Wetterfeste Hussen unter „Accessoires“ .** Weatherproof covers under "Accessoires".

Bitte beachten: Pflege-Tipps am Kapitelende . Care tips at the end of the chapter

Leyasol Barstool

Höhe . Hight: 112 cm / Breite . Width: 40 cm / Tiefe . Depth: 50 cm



Leyasol Barstool



LEYASOL BARSTOOL
Leyasol Drahtgestell . Wire frame (1.1)

Relevante Angaben bei Bestellung: Bezug (Qualität und Farbe), Gestell (Farbe), Stuhlgleiter (Outdoor: Kunststoff/ Indoor: Filz oder Kunststoff)

Relevant data for ordering: Cover (quality and colour), wire frame (colour), chairglider (Outdoor: Plastic/ Indoor: Felt or plastic)

STANDARD



Leyasol Drahtgestell . Leyasol wire frame (1.1)

Outdoor Stoff . Fabric	PG	Preis € . Price €
Lopi by Sunbrella ⁵⁾	101	1.869 AUD

Indoor Stoff . Fabric		
Maple, Shake, Smart	101	1.869 AUD
Bergen, Monza, Monza Melange, Opera	102	1.939 AUD
Riga, Safire, Steelcut Trio 3, Vidar 4, Nimbus	103	2.029 AUD

Indoor Leder . Leather		
Orient	151	1.979 AUD
Sahara	152	2.089 AUD
Cairo, Muscat	153	2.159 AUD
Opium	154	2.219 AUD
Cayenne	155	2.329 AUD
Adora	156	2.489 AUD

KD-Materialbeistellung . C.O.M.		
Stoff . Fabric	102	1.939 AUD
Leder . Leather	153	2.159 AUD

EXTRAS	Aufpreis € pro Stück . Upcharge € per piece
Standardfarben Indoor . Standard Colours Indoor ⁶⁾	(Nur für Indoor . For Indoor only)
Standardfarben Outdoor . Standard Colours Outdoor ⁶⁾	(Für In- und Outdoor . For In - & outdoor)
Nach RAL classic . Acc. to RAL classic ⁶⁾	+ 160,- (Nur für Indoor . For Indoor only)
Double Brand Colours od. Schwarzchrom, Messing ⁶⁾ Double Brand Colours or black chrome, brass	+ 240,- (Nur für Indoor . For Indoor only)
Double Brand Colours OUTDOOR ⁶⁾ (Stahl Bronze Lasur, Steel bronze glaze Code MEO25)	+ 240,- (Für Outdoor . For outdoor)

⁵⁾ Bezugsmaterial nicht geeignet für UK . Cover material not suitable for UK
⁶⁾ pulverbeschichtet, gemäß Materialübersicht . Powdercoated, acc. to material overview

Optional: Brandschutzrüstung auf Anfrage . Fire protection equipment on request
Bitte beachten: Pflege-Tipps am Kapitelende . Care tips at the end of the chapter

Leyasol Lounge / Wingback Chair

LEYASOL LOUNGE CHAIR / Höhe . Hight: 88 cm / Breite . Width: 70 cm / Tiefe . Depth: 85 cm

LEYASOL WINGBACK HIGH / Höhe . Hight: 107 cm / Breite . Width: 70 cm / Tiefe . Depth: 90 cm



Leyasol Wingback Chair | Leyasol Ottoman | Coffee Table S



LEYASOL LOUNGE CHAIR
Leyasol Drahtgestell . Wire frame (1.1)

LEYASOL WINGBACK CHAIR
Leyasol Drahtgestell . Wire frame (1.1)

Relevante Angaben bei Bestellung: Bezug (Qualität und Farbe), Gestell (Farbe), Stuhlgleiter (Outdoor: Kunststoff/ Indoor: Filz oder Kunststoff)

Relevant data for ordering: Cover (quality and colour), wire frame (colour), chairglider (Outdoor: Plastic/ Indoor: Felt or plastic)

STANDARD

	
Leyasol Lounge Chair	Leyasol Wingback Chair
Leyasol Drahtgestell . Leyasol wire frame (1.1)	

Outdoor Stoff . Fabric	PG	Preis € . Price €	
Lopi by Sunbrella ⁵⁾	101	3.849 AUD	4.399 AUD

Indoor Stoff . Fabric	PG	Preis € . Price €	
Maple, Shake, Smart	101	3.849 AUD	4.399 AUD
Bergen, Monza, Monza Melange, Opera	102	4.119 AUD	4.819 AUD
Riga, Safire, Steelcut Trio 3, Vidar 4, Nimbus	103	4.379 AUD	5.219 AUD

Indoor Leder . Leather	PG	Preis € . Price €	
Orient	151	4.199 AUD	4.819 AUD
Sahara	152	4.509 AUD	5.219 AUD
Cairo, Muscat	153	4.779 AUD	5.519 AUD
Opium	154	4.929 AUD	5.829 AUD
Cayenne	155	5.239 AUD	6.139 AUD
Adora	156	5.549 AUD	6.669 AUD

KD-Materialbeistellung . C.O.M.			
Stoff . Fabric	102	4.119 AUD	4.819 AUD
Leder . Leather	153	4.779 AUD	5.519 AUD

EXTRAS		Aufpreis € pro Stück . Upcharge € per piece	
Standardfarben Indoor . Standard Colours Indoor ⁶⁾		(Nur für Indoor . For Indoor only)	
Standardfarben Outdoor . Standard Colours Outdoor ⁶⁾		(Für In- und Outdoor . For In - & outdoor)	
Nach RAL classic . Acc. to RAL classic ⁶⁾		+ 529 AUD (Nur für Indoor . For Indoor only)	
Double Brand Colours od. Schwarzchrom, Messing ⁶⁾ Double Brand Colours or black chrome, brass		+ 799 AUD (Nur für Indoor . For Indoor only)	
Double Brand Colours OUTDOOR ⁶⁾ (Stahl Bronze Lasur. Steel bronze glaze Code MEO25)	NEW	+ 799 Aud (Für Outdoor . For outdoor)	

⁵⁾ Bezugsmaterial nicht geeignet für UK . Cover material not suitable for UK

⁶⁾ pulverbeschichtet, gemäß Materialübersicht . Powdercoated, acc. to material overview

Optional: Brandschutzausrüstung auf Anfrage . Fire protection equipment on request | Wetterfeste Hussen unter „Accessoires“ . Weatherproof covers under “Accessoires”.

Bitte beachten: Pflege-Tipps am Kapitelende . Care tips at the end of the chapter

Leyasol Ottoman

Höhe . Hight: 40 cm / Breite . Width: 60 cm / Tiefe . Depth: 50 cm



Leyasol Wingback Chair | Leyasol Ottoman | Coffee Table Small



LEYASOL OTTOMAN
Leyasol Drahtgestell . Wire frame (1.1)

Relevante Angaben bei Bestellung: Bezug (Qualität und Farbe), Gestell (Farbe), Stuhlgleiter (Outdoor: Kunststoff / Indoor: Filz oder Kunststoff)

Relevant data for ordering: Cover (quality and colour), wire frame (colour), chairglider (Outdoor: Plastic / Indoor: Felt or plastic)

STANDARD



Leyasol Drahtgestell . Leyasol wire frame (1.1)

Outdoor Stoff . Fabric	PG	Preis € . Price €
Lopi by Sunbrella ⁵⁾	101	1.739 AUD
Indoor Stoff . Fabric		
Maple, Shake, Smart	101	1.739 AUD
Bergen, Monza, Monza Melange, Opera	102	1.829 AUD
Riga, Safire, Steelcut Trio 3, Vidar 4, Nimbus	103	1.919 AUD
Indoor Leder . Leather		
Orient	151	1.869 AUD
Sahara	152	2.029 AUD
Cairo, Muscat	153	2.089 AUD
Opium	154	2.159 AUD
Cayenne	155	2.219 AUD
Adora	156	2.359 AUD
KD-Materialbeistellung . C.O.M.		
Stoff . Fabric	102	1.829 AUD
Leder . Leather	153	2.089 AUD

EXTRAS	Aufpreis € pro Stück . Upcharge € per piece
Standardfarben Indoor . Standard Colours Indoor ⁶⁾	(Nur für Indoor . For Indoor only)
Standardfarben Outdoor . Standard Colours Outdoor ⁶⁾	(Für In- und Outdoor . For In - & outdoor)
Nach RAL classic . Acc. to RAL classic ⁶⁾	+ 359 AUD (Nur für Indoor . For Indoor only)
Double Brand Colours od. Schwarzchrom, Messing ⁶⁾ Double Brand Colours or black chrome, brass	+ 529 AUD (Nur für Indoor . For Indoor only)
Double Brand Colours OUTDOOR ⁶⁾ (Stahl Bronze Lasur, Steel bronze glaze Code MEO25)	+ 529 AUD (Für Outdoor . For outdoor)

⁵⁾ Bezugsmaterial nicht geeignet für UK . Cover material not suitable for UK

⁶⁾ pulverbeschichtet, gemäß Materialübersicht . Powdercoated, acc. to material overview

Optional: Brandschutzausrüstung auf Anfrage . Fire protection equipment on request | Wetterfeste Hussen unter „Accessoires“ . Weatherproof covers under “Accessoires”.

Bitte beachten: Pflege-Tipps am Kapitelende . Care tips at the end of the chapter

Leyasol Lounge / Wingback Couch

LEYASOL LOUNGE COUCH / Höhe . Hight: 88 cm / Breite . Width: 160 cm / Tiefe . Depth: 85 cm

LEYASOL WINGBACK COUCH / Höhe . Hight: 107 cm / Breite . Width: 160 cm / Tiefe . Depth: 90 cm



LEYASOL LOUNGE COUCH
Leyasol Drahtgestell . Wire frame (1.1)





LEYASOL WINGBACK COUCH
Leyasol Drahtgestell . Wire frame (1.1)

Relevante Angaben bei Bestellung: Bezug (Qualität und Farbe), Gestell (Farbe), Stuhlgleiter (Outdoor: Kunststoff/Indoor: Filz oder Kunststoff)

Relevant data for ordering: Cover (quality and colour), wire frame (colour), chairglider, (Outdoor: Plastic/Indoor: Felt, plastic)

STANDARD

	
Leyasol Lounge Couch L 1600	Leyasol Wingback Couch L 1600
Leyasol Drahtgestell . Leyasol wire frame (1.1)	

Outdoor Stoff . Fabric	PG	Preis € . Price €	
Lopi by Sunbrella ⁵⁾	101	8.689 AUD	9.839 AUD

Indoor Stoff . Fabric	PG	Preis € . Price €	
Maple, Shake, Smart	101	8.689 AUD	9.839 AUD
Bergen, Monza, Monza Melange, Opera	102	9.239 AUD	10.829 AUD
Riga, Safire, Steelcut Trio 3, Vidar 4, Nimbus	103	9.839 AUD	11.769 AUD

Indoor Leder . Leather	PG	Preis € . Price €	
Orient	151	9.439 AUD	10.829 AUD
Sahara	152	10.189 AUD	11.769 AUD
Cairo, Muscat	153	10.739 AUD	12.479 AUD
Opium	154	11.269 AUD	13.159 AUD
Cayenne	155	11.819 AUD	13.769 AUD
Adora	156	12.319 AUD	14.759 AUD

KD-Materialbeistellung . C.O.M.			
Stoff . Fabric	102	9.239 AUD	10.829 AUD
Leder . Leather	153	10.739 AUD	12.479 AUD

EXTRAS		Aufpreis € pro Stück . Upcharge € per piece
Standardfarben Indoor . Standard Colours Indoor ⁶⁾		(Nur für Indoor . For Indoor only)
Standardfarben Outdoor . Standard Colours Outdoor ⁶⁾		(Für In- und Outdoor . For In - & outdoor)
Nach RAL classic . Acc. to RAL classic ⁶⁾		+ 529 AUD (Nur für Indoor . For Indoor only)
Double Brand Colours od. Schwarzchrom, Messing ⁶⁾ Double Brand Colours or black chrome, brass		+ 799 AUD (Nur für Indoor . For Indoor only)
Double Brand Colours OUTDOOR ⁶⁾ NEW (Stahl Bronze Lasur. Steel bronze glaze Code MEO25)		+ 799 AUD (Für Outdoor . For outdoor)

⁵⁾ Bezugsmaterial nicht geeignet für UK . Cover material not suitable for UK

⁶⁾ pulverbeschichtet, gemäß Materialübersicht . Powdercoated, acc. to material overview

Optional: Brandschutzausrüstung auf Anfrage . Fire protection equipment on request | Wetterfeste Hussen unter „Accessoires“ . Weatherproof covers under "Accessoires".

Bitte beachten: Pflege-Tipps am Kapitelende . Care tips at the end of the chapter

Leyasol Wingback Couch

Leyasol Rocking Lounge / Wingback Chair

LEYASOL ROCKING LOUNGE CHAIR / Höhe . Hight: 85 cm / Breite . Width: 70 cm / Tiefe . Depth: 90 cm

LEYASOL ROCKING WINGBACK CHAIR / Höhe . Hight: 96 cm / Breite . Width: 70 cm / Tiefe . Depth: 90 cm



LEYASOL ROCKING LOUNGE CHAIR
Leyasol Drahtgestell . Wire frame (1.1)

LEYASOL ROCKING WINGBACK CHAIR
Leyasol Drahtgestell . Wire frame (1.1)



Leyasol Rocking Lounge Chair

STANDARD

Relevante Angaben bei Bestellung: Bezug (Qualität und Farbe), Gestell (Farbe), Kufen, Gleiter für Kufen (Outdoor: Kunststoff/ Indoor: Syno oder Filz/Teppich: ohne)

Relevant data for ordering: Cover (quality and colour), wire frame (colour), chairglider, wooden skids, Gliders for skids (Outdoor: Plastic/ Indoor: Syno or felt/Carpet: none)



Leyasol Rocking Lounge Chair



Leyasol Rocking Wingback Chair

Leyasol Drahtgestell mit Holzkufen . Leyasol wire frame with wooden skids (1.1)

Outdoor Stoff . Fabric	PG	Preis € . Price €	
Lopi by Sunbrella ⁴⁾	101	4.449 AUD	5.219 AUD

Indoor Stoff . Fabric	PG	Preis € . Price €	
Maple, Shake, Smart	101	4.449 AUD	5.219 AUD
Bergen, Monza, Monza Melange, Opera	102	4.779 AUD	5.569 AUD
Riga, Safire, Steelcut Trio 3, Vidar 4, Nimbus	103	5.059 AUD	5.919 AUD

Indoor Leder . Leather	PG	Preis € . Price €	
Orient	151	4.779 AUD	5.569 AUD
Sahara	152	5.039 AUD	5.919 AUD
Cairo, Muscat	153	5.299 AUD	6.289 AUD
Opium	154	5.519 AUD	6.579 AUD
Cayenne	155	5.809 AUD	6.889 AUD
Adora	156	6.159 AUD	7.369 AUD

KD-Materialbeistellung . C.O.M.	PG	Preis € . Price €	
Stoff . Fabric	102	4.779 AUD	5.569 AUD
Leder . Leather	153	5.299 AUD	6.289 AUD

EXTRAS	Aufpreis € pro Stück . Upcharge € per piece
Standardfarben Indoor . Standard Colours Indoor ⁴⁾	(Nur für Indoor . For Indoor only)
Standardfarben Outdoor . Standard Colours Outdoor ⁴⁾	(Für In- und Outdoor . For In - & outdoor)
Nach RAL classic . Acc. to RAL classic ⁴⁾	+ 529 AUD (Nur für Indoor . For Indoor only)
Double Brand Colours od. Schwarzchrom, Messing ⁴⁾ Double Brand Colours or black chrome, brass ⁴⁾	+ 799 AUD (Nur für Indoor . For Indoor only)
Double Brand Colours OUTDOOR ⁴⁾ NEW (Stahl Bronze Lasur, Steel bronze glaze Code MEO25)	+ 799 AUD (Für Outdoor . For outdoor)
Holzkufen . Wooden skids Akazie (unbehandelt) . Acacia (untreated)	(Für In- und Outdoor . For In - & outdoor)
Eiche geölt oder Eiche Weiß pigmentiert Oak oiled or oak white pigmented	(Nur für Indoor . For Indoor only)
Eiche Schwarz . Oak black	(Nur für Indoor . For Indoor only)
Eiche, nussbaumfarbig gebeizt od. lackiert (RAL classic) Oak, stained walnut or lacquered (RAL classic)	(Nur für Indoor . For Indoor only)

⁴⁾ Bezugsmaterial nicht geeignet für UK . Cover material not suitable for UK

⁴⁾ pulverbeschichtet, gemäß Materialübersicht . Powdercoated, acc. to material overview

Optional: Brandschutzausrüstung auf Anfrage . Fire protection equipment on request | Wetterfeste Hussen unter „Accessoires“ . Weatherproof covers under “Accessoires”.

Bitte beachten: Pflege-Tipps am Kapitelende . Care tips at the end of the chapter

Leyasol Lounge / Wingback Swing Seat

LEYASOL LOUNGE SWING SEAT / Höhe . Hight: 68 cm / Breite . Width: 70 cm / Tiefe . Depth: 85 cm

LEYASOL WINGBACK SWING SEAT / Höhe . Hight: 81 cm / Breite . Width: 70 cm / Tiefe . Depth: 90 cm



LEYASOL LOUNGE SWING SEAT
Zwei-Punkt-Aufhängung
Two-Point-Suspension



LEYASOL WINGBACK SWING SEAT
Ein-Punkt-Aufhängung
One-Point-Suspension

Relevante Angaben bei Bestellung: Bezug (Qualität und Farbe), Gestell (Farbe), Abhängeseil (Farbe), Deckenhöhe; bitte immer angeben!

Relevant data for ordering: Cover (quality and colour), wire frame (colour), mounting rope (colour), please always specify ceiling height!

STANDARD



Leyasol Lounge Swing Seat



Leyasol Wingback Swing Seat

Zwei-Punkt-Aufhängung erst ab 2200 mm Deckenhöhe (bei Verlängerung Kette mal 2), 2 x Abhängeseil Schwarz oder Silber Ø 14 mm; 2 x Deckenaufhängung für eine Deckenhöhe von 2200 mm ausgelegt/empf. Bodenabstand 350 mm;
Two-point-suspension only from ceiling height 2200 mm (with suspension chain 2 times), 2 pcs. mounting rope black or silver Ø 14 mm, 2 pcs. ceiling suspension for ceiling heights up to 2200 mm/ floor distance in advice 350 mm;

Outdoor Stoff . Fabric	PG	Preis € . Price €	
Lopi by Sunbrella ⁵⁾	101	4.859 AUD	5.589 AUD
Indoor Stoff . Fabric			
Maple, Shake, Smart	101	4.859 AUD	5.589 AUD
Bergen, Monza, Monza Melange, Opera	102	5.059 AUD	5.899 AUD
Riga, Safire, Steelcut Trio 3, Vidar 4, Nimbus	103	5.259 AUD	6.249 AUD
Indoor Leder . Leather			
Orient	151	5.109 AUD	5.919 AUD
Sahara	152	5.499 AUD	6.399 AUD
Cairo, Muscat	153	5.769 AUD	6.729 AUD
Opium	154	6.029 AUD	7.039 AUD
Cayenne	155	6.289 AUD	7.389 AUD
Adora	156	6.539 AUD	7.769 AUD
KD-Materialbeistellung . C.O.M.			
Stoff . Fabric	102	5.059 AUD	5.899 AUD
Leder . Leather	153	5.769 AUD	6.729 AUD

EXTRAS	Aufpreis € pro Stück . Upcharge € per piece
Standardfarben Indoor . Standard Colours Indoor ⁶⁾	(Nur für Indoor . For Indoor only)
Standardfarben Outdoor . Standard Colours Outdoor ⁶⁾	(Für In- und Outdoor . For In - & outdoor)
Nach RAL classic . Acc. to RAL classic ⁶⁾	+ 529 AUD (Nur für Indoor . For Indoor only)
Double Brand Colours od. Schwarzchrom. Messing ⁶⁾ Double Brand Colours or black chrome, brass	+ 799 AUD (Nur für Indoor . For Indoor only)
Double Brand Colours OUTDOOR ⁶⁾ (Stahl Bronze Lasur. Steel bronze glaze Code MEO25)	+ 799 AUD (Für Outdoor . For outdoor)
Ein-Punkt-Aufhängung erst ab 2500 mm Deckenhöhe, 2 x Abhängeseil Schwarz oder Silber Ø 14 mm Bügel inkl. Drehgelenk, empf. Bodenabstand 350 mm One-point-suspension only from ceiling height 2500 mm, 2 pcs. mounting rope black or silver Ø 14 mm, bracket incl. swivel, floor distance in advice 350 mm	
Bügel/ Querstange schwarz . Bracket/ cross-bar black	+ 399 AUD (Nur für Indoor . For Indoor only)
Bügel/ Querstange Edelstahl gebürstet Bracket/ cross-bar brushed stainless steel	+ 669 AUD
Individuelle Deckenhöhe . Individual ceiling height 1 x 500 mm Gliederkette (genaue Deckenhöhe angeben; Konfektionierung durch Freifrau) . 1 x 500 mm chain element (always specify ceiling height; assembling by Freifrau)	
Gliederkette schwarz 1 x 500 mm (pro Stk.) Chain element black 1 x 500 mm (per piece)	+ 49 AUD (Nur für Indoor . For Indoor only)
Gliederkette Edelstahl gebürstet 1 x 500 mm (pro Stk.) Chain brushed stainless steel 1 x 500 mm (per piece)	+ 69 AUD (Für In- und Outdoor . For In - & outdoor)

⁵⁾ Bezugsmaterial nicht geeignet für UK . Cover material not suitable for UK . ⁶⁾ pulverbeschichtet, gemäß Materialübersicht . Powdercoated, acc. to material overview

Optional: Brandschutzausrüstung auf Anfrage . Fire protection equipment on request . **Bitte beachten:** Pflege-Tipps am Kapitelende . Care tips at the end of the chapter

Swing Seats

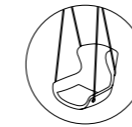

Anleitung ist für alle Swing Seat Modelle gültig
Instructions apply to all Swing Seat models

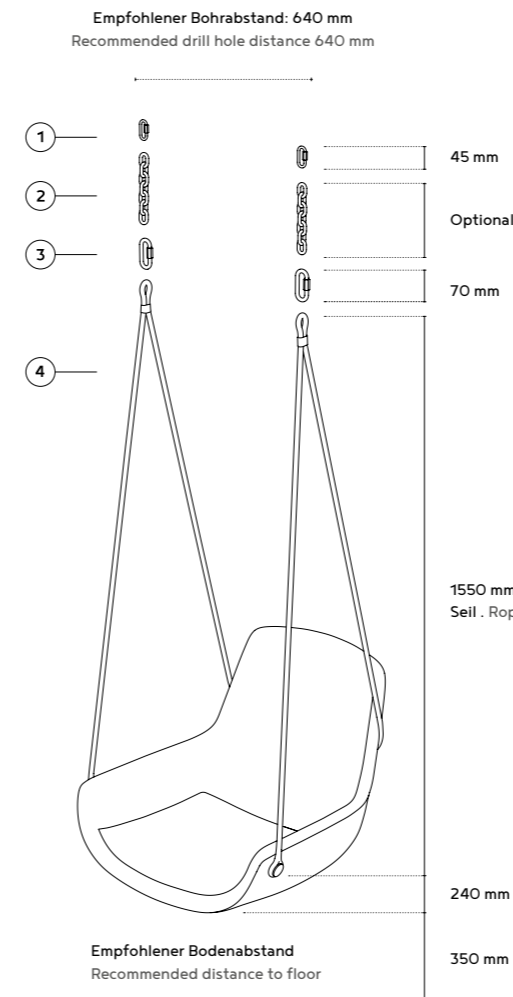

ZWEI-PUNKT-AUFHÄNGUNG

1. Kettenschnellverschluss/Karabiner klein
Quick-release fastener/carabiner small
2. Gliederkette zum Anpassen an die Deckenhöhe
Chain to adjust to ceiling height
3. Kettenschnellverschluss/Karabiner groß
Quick-release fastener/carabiner large
4. Seil in Fixlänge . Rope with fixed-length

Änderungen und Irrtum vorbehalten.
Subject to change. Errors excepted.

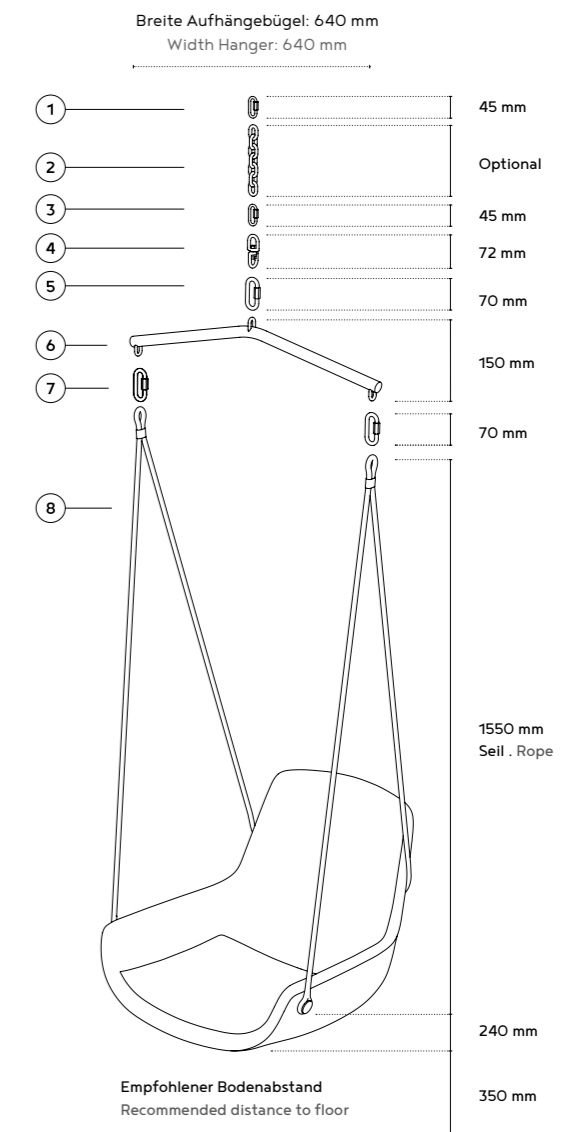

EIN-PUNKT-AUFHÄNGUNG

1. Kettenschnellverschluss/Karabiner klein
Quick-release fastener/carabiner small
2. Gliederkette zum Anpassen an die Deckenhöhe
Chain to adjust to ceiling height
3. Kettenschnellverschluss/Karabiner klein
Quick-release fastener/carabiner small
4. Drehelement . Rotating element
5. Kettenschnellverschluss/Karabiner groß
Quick-release fastener/carabiner large
6. Bügel . Hanger
7. Kettenschnellverschluss/Karabiner groß
Quick-release fastener/carabiner large
8. Seil in Fixlänge . Rope with fixed-length

Swing Seats

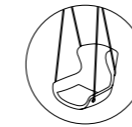

Anleitung ist für alle Swing Seat Modelle gültig
Instructions apply to all Swing Seat models

WICHTIG

Bei allen Befestigungsarten müssen die Ösen der Schaukelhaken quer zur Schaukelrichtung stehen. Alle Stellen, an denen sich Metallteile berühren, müssen immer gut gefettet sein. Alle tragenden Teile einer Schaukel sind regelmäßig auf Verschleiß zu überprüfen.

Mindestdrahtstärke des Schaukelrings 10 mm!

BITTE BEACHTEN

Werkseitig wird nur der Haken mit Holzgewinde beigelegt. Länge 160 mm, Gewinde 60 mm. Die Version mit metrischem Gewinde muss bauseits beigelegt werden.

Alle beweglichen Teile müssen regelmäßig auf Verschleiß überprüft und gegebenenfalls ersetzt werden.

IMPORTANT

Regardless of the type of installation, the eyelets of the swing hook must be perpendicular to the direction of swinging. All the areas where metal parts come into contact with other metal parts need to be well greased at all times. All of the weight-bearing parts of the swing need to be examined on a regular basis.

Swing ring with a minimum gauge of 10 mm!

PLEASE NOTE

Only the hook with wood thread supplied. Length 160 mm, thread 60 mm. The version with metric thread must be provided by the customer.

Moving parts must be checked regularly for wear and replaced as required.

INDIVIDUELLE DECKENHÖHE . INDIVIDUAL CEILING HEIGHT

2 - Punkt - Aufhängung . Two - point suspension			1 - Punkt - Aufhängung . One - point suspension		
Deckenhöhe Ceiling height	Seil . Rope	Kette . Chain	Deckenhöhe Ceiling height	Seil . Rope	Kette . Chain
2200 - 2700 mm	1550 mm	500 mm	2200 mm	n/a	n/a
2700 - 3200 mm	1550 mm	1000 mm	2500 - 3000 mm	1550 mm	500 mm
3200 - 3700 mm	1550 mm	1500 mm	3000 - 3500 mm	1550 mm	1000 mm
3700 - 4200 mm	1550 mm	2000 mm	3500 - 4000 mm	1550 mm	1500 mm
4200 - 4700 mm	1550 mm	2500 mm	4000 - 4500 mm	1550 mm	2000 mm
4700 - 5200 mm	1550 mm	3000 mm	4500 - 5000 mm	1550 mm	2500 mm
5200 - 5700 mm	1550 mm	3500 mm	5000 - 5500 mm	1550 mm	3000 mm
5700 - 6200 mm	1550 mm	4000 mm	5500 - 6000 mm	1550 mm	3500 mm
> 6200 mm	1550 mm	4500 mm	> 6000 mm	1550 mm	4000 mm

Leyasol Lounge Swing Seat | Leyasol Wingback Couch | Leeyasol Rocking Lounge Chair



Leyasol Armchair High



Um Produkte der Outdoor-Kollektion möglichst lange in einem guten Zustand zu erhalten, raten wir in der kalten & nassen Jahreszeit die Auflagen separat zu den Gestellen einzulagern. Die Outdoor-Gestelle bitte in geschlossenen, trockenen Räumen aufbewahren, damit Kondenswasserbildung vermieden wird.

Regelmäßige Reinigung mit milder, biologisch abbaubarer Flüssigseife und Wasser, sowie die anschließende Trocknung ist notwendig, damit die Oberfläche vor Korrosion geschützt wird. Die Verwendung von scheuernden Reinigungsmitteln und Bürsten ist zu vermeiden.

Vorsicht am Meer und in Pool Nähe:

Bei der Verwendung in mariner Umgebung kann sich Salz in „Spalten“ am Produkt ansammeln und von dort aus rasch die Beschichtung angreifen. In Schwimmbadumgebung kann sich Chlor auf der Oberfläche ablagern und diese beschädigen. In beiden Umgebungen können wiederholte Kondensations- und Verdunstungsvorgänge zu Ansammlungen korrosiver und aggressiver Substanzen, vor allem in Spalten am Produkt, führen. Die regelmäßige Reinigung sorgt dafür, dass Ablagerungen entfernt und die Oberflächenbeschichtung des Möbelstücks entsprechend geschützt werden.

Instandhaltungsintervalle:

Aggressive Umgebung (Meer, Industriegebiete, Schwimmbäder): alle 3 Monate

Durchschnittliche Umgebung (städtischer Raum): alle 6 Monate

In order to keep products of the outdoor collection in good condition for as long as possible, we recommend storing the cushions separately from the frames during the cold & wet season. Please store the outdoor frames in closed, dry rooms to avoid condensation.

Regular cleaning with mild, biodegradable liquid soap and water, and subsequent drying is necessary to protect the surface from corrosion. Avoid the use of abrasive cleaners and brushes.

Caution at the seaside and near the pool:

When used in marine environments, salt can accumulate in "crevices" on the product and rapidly attack the coating from there. In pool environments, chlorine can build up on the surface and damage it. In both environments, repeated condensation and evaporation can lead to accumulations of corrosive and aggressive substances, especially in crevices on the product. Regular cleaning will ensure that deposits are removed and the surface coating of the furniture is properly protected.

Maintenance intervals:

Aggressive environment (sea, industrial areas, swimming pools): every 3 months

Average environment (urban area): every 6 months.

Marie Armchair

Höhe . Hight: 85 cm / Breite . Width: 70 cm / Tiefe . Depth: 65 cm



Marie Armchair



Stahlgestell . Steel frame (1,3)

Relevante Angaben bei Bestellung: Ausführung uni/ blend (Bezug Sitzseite und Rücken; Interieur/Exterieur), Bezug (Qualität und Farbe), Gestell (Farbe), Stuhlgleiter (Filz od. Kunststoff)

STANDARD

Relevant data for ordering: Design uni/ blend (cover seat side and back; interieur/exterieur), cover (quality and colour), frame (colour), chairglider (felt or plastic)



Stahlgestell . Steel frame

Stoff . Fabric	PG	Preis € . Price C
Maple, Shake, Smart	101	2.489 AUD
Bergen, Monza, Monza Melange, Opera	102	2.799 AUD
Adamo & Eva, Avalon 2, Gobelin Oasis/Eden ^{§1} , Nimbus, Riga, Safire, Steelcut Trio 3, Vidar 4	103	2.929 AUD
Nobilis Raphael	104	3.389 AUD

Leder . Leather

Orient	151	2.489 AUD
Sahara	152	2.799 AUD
Cairo, Muscat	153	2.929 AUD
Opium	154	3.079 AUD
Cayenne	155	3.209 AUD
Adora	156	3.389 AUD

KD-Materialbeistellung . C.O.M.

Stoff . Fabric	102	2.799 AUD
Leder . Leather	153	2.929 AUD

EXTRAS

Aufpreis € pro Stück . Upcharge € per piece

Standardfarben Indoor . Standard Colours Indoor ^{§1}	-
Nach RAL classic . Acc. to RAL classic ^{§1}	+ 179 AUD
Double Brand Colours & Schwarzchrom, Messing ^{§1} Double Brand Colours or black chrome, brass ^{§1}	+ 269 AUD

^{§1} uni: Bezug Sitz- und Rückenseite farbgleich / blend: Kombination Bezug Sitz- und Rückenseite aus Farbe od. Stoff und Leder (immer höherer Grundpreis)

uni: Cover seat side and back same colour / blend: Combination cover seat side and back of colour or fabric and leather (always higher basic price)

^{§1} Einsatzbereich nur für Rückenseite (Exterieur), Bezugsmaterial nicht geeignet für UK . Application only for back side (Exterieur), cover material not suitable for UK

^{§1} pulverbeschichtet . Powder coated







Optional: Brandschutzausrüstung auf Anfrage | Passende Kissen unter „Accessoires“ . Fire protection equipment on request | Matching cushions under „Accessoires“

Marla Family



Marla Armchair Low

MARLA ARMCHAIR LOW

					
Seite . Page 179	Seite . Page 179	Seite . Page 179	Seite . Page 179	Seite . Page 181	Seite . Page 181
Drahtgestell Wire frame (1.1)	4-Fuß Stahlgestell 4-legs steel frame (1.8)	Harfengestell Harp frame (1.4)	Sternfuß Trestle leg (2.2)	Holzgestell Wooden frame (3.3)	Kreuzzarge mit Dreh- & Rückholmechanik . Wooden frame with cross rotatable with autoreturn (3.2.1)

MARLA ARMCHAIR HIGH

					
Seite . Page 183	Seite . Page 183	Seite . Page 183	Seite . Page 183	Seite . Page 185	Seite . Page 185
Drahtgestell Wire frame (1.1)	4-Fuß Stahlgestell 4-legs steel frame (1.8)	Harfengestell Harp frame (1.4)	Sternfuß Trestle leg (2.2)	Holzgestell Wooden frame (3.3)	Kreuzzarge mit Dreh- & Rückholmechanik . Wooden frame with cross rotatable with autoreturn (3.2.1)

MARLA EASY CHAIR LOW

			
Seite . Page 187	Seite . Page 187	Seite . Page 187	Seite . Page 189
Harfengestell Harp frame (1.4)	4-Fuß Stahlgestell 4-legs steel frame (1.8)	Fußkreuzgestell mit Kippmechanik X-base frame with rocker/tilting mechanism (2.3.1)	Holzgestell Wooden frame (3.3)

MARLA EASY CHAIR HIGH

			
Seite . Page 191	Seite . Page 191	Seite . Page 191	Seite . Page 193
Harfengestell Harp frame (1.4)	4-Fuß Stahlgestell 4-legs steel frame (1.8)	Fußkreuzgestell mit Wipp- / Kippmechanik X-base frame with rocker/tilting mechanism (2.3.1)	Holzgestell Wooden frame (3.3)

MARLA OTTOMAN

			
Seite . Page 195	Seite . Page 195	Seite . Page 195	Seite . Page 197
Harfengestell Harp frame (1.4)	4-Fuß Stahlgestell 4-legs steel frame (1.8)	Fußkreuzgestell X-base frame (2.3)	Holzgestell Wooden frame (3.3)

Marla Armchair Low

Höhe . Hight: 80 cm / Breite . Width: 58 cm / Tiefe . Depth: 61 cm



Drahtgestell . Wire frame (1.1)



4-Fuß Stahlgestell
4-legs steel frame (1.8)



Harfengestell . Harp frame (1.4)







Sternfuß . Trestle leg (2.2)

Relevante Angaben bei Bestellung: Ausführung uni/ blend (Bezug Sitzseite und Rücken; Interieur/Exterieur), Bezug (Qualität und Farbe), Gestell (Ausführung und Farbe), Stuhlgleiter (Filz od. Kunststoff)

Relevant data for ordering: Design uni/ blend (cover seat side and back; interieur/exterieur), cover (quality and colour), frame (design & colour), chairglider (felt or plastic)

STANDARD

			
Drahtgestell Wire frame (1.1)	4-Fuß Stahlgestell 4-legs steel frame (1.8)	Harfengestell Harp frame (1.4)	Sternfuß . Trestle leg (2.2) drehbar mit Rückholmechanik . Rotatable with autoreturm

Stoff . Fabric (uni/ blend) ¹⁾	PG	Preis C . Price C	
Maple, Shake, Smart	101	2.489 AUD	2.949 AUD
Bergen, Monza, Monza Melange, Opera	102	2.659 AUD	3.169 AUD
Adamo & Eva, Avalon 2, Gobelin Oasis/ Eden ⁵⁾ , Nimbus, Riga, Safire, Steelcut Trio 3, Vidar 4	103	2.859 AUD	3.349 AUD
Nobilis Raphael	104	3.429 AUD	3.919 AUD

Leder . Leather (uni/ blend) ¹⁾	PG	Preis C . Price C	
Orient	151	2.489 AUD	2.949 AUD
Sahara	152	2.659 AUD	3.169 AUD
Cairo, Muscat	153	2.859 AUD	3.349 AUD
Opium	154	3.149 AUD	3.629 AUD
Cayenne	155	3.279 AUD	3.789 AUD
Adora	156	3.429 AUD	3.919 AUD

KD-Materialbeistellung . C.O.M.			
Stoff . Fabric	102	2.659 AUD	3.169 AUD
Leder . Leather	153	2.859 AUD	3.349 AUD

EXTRAS		Aufpreis € pro Stück . Upcharge € per piece	
Standardfarben Indoor . Standard Colours indoor ⁶⁾			
Nach RAL classic . Acc. to RAL classic ⁶⁾		+ 179 AUD	
Double Brand Colours od. Schwarzchrom, Messing ⁶⁾ Double Brand Colours or black chrome, brass ⁶⁾		+ 269 AUD	

¹⁾ uni: Bezug Sitz- und Rückenseite farbgleich/ blend: Kombination Bezug Sitz- und Rückenseite aus Farbe od. Stoff und Leder (immer höherer Grundpreis)

uni: Cover seatside and back same colour/ blend: Combination cover seatside and back of colour or fabric and leather (always higher basic price)

⁵⁾ Einsatzbereich nur für Rückenseite (Exterieur), Bezugsmaterial nicht geeignet für UK . Application only for back side (Exterieur), cover material not suitable for UK

⁶⁾ pulverbeschichtet, gemäß Materialübersicht . Powdercoated, acc. to material overview

Optional: Brandschutzausrüstung auf Anfrage . Fire protection equipment on request

Marla Armchair Low

Höhe . Hight: 80 cm / Breite . Width: 58 cm / Tiefe . Depth: 61 cm





Marla Armchair Low | Romy



Relevante Angaben bei Bestellung: Ausführung uni/ blend (Bezug Sitzseite und Rücken; Interieur/Exterieur), Bezug (Qualität und Farbe), Gestell (Ausführung und Farbe), Stuhlgleiter (Filz od. Kunststoff)

Relevant data for ordering: Design uni/ blend (cover seat side and back; interieur/exterieur), cover (quality and colour), frame (design & colour), chairglider (felt or plastic)

STANDARD	
	 NEW
Holzgestell . Wooden frame (3.3)	Kreuzzarge mit Dreh- & Rückholmechanik . Wooden frame with cross, rotatable with autoreturn (3.2.1) Mechanikelement & Metallkreuz immer Schwarz MEO01 ⁴⁾ Mechanic element & metal cross always in black MEO01 ⁴⁾

Stoff . Fabric (uni/ blend) ¹⁾	PG	Preis € . Price C	
Maple, Shake, Smart	101	2.949 AUD	3.209 AUD
Bergen, Monza, Monza Melange, Opera	102	3.169 AUD	3.409 AUD
Adamo & Eva, Avalon 2, Gobelin Oasis/ Eden ³⁾ , Nimbus, Riga, Safire, Steelcut Trio 3, Vidar 4	103	3.349 AUD	3.609 AUD
Nobilis Raphael	104	3.919 AUD	4.179 AUD

Leder . Leather (uni/ blend) ¹⁾			
Orient	151	2.949 AUD	3.209 AUD
Sahara	152	3.169 AUD	3.409 AUD
Cairo, Muscat	153	3.349 AUD	3.609 AUD
Opium	154	3.629 AUD	3.869 AUD
Cayenne	155	3.789 AUD	4.029 AUD
Adora	156	3.919 AUD	4.179 AUD

KD-Materialbestellung . C.O.M.			
Stoff . Fabric	102	3.169 AUD	3.409 AUD
Leder . Leather	153	3.349 AUD	3.609 AUD

EXTRAS		Aufpreis € pro Stück . Upcharge € per piece
Eiche geölt oder Eiche Weiß pigmentiert Oak oiled or oak white pigmented		
Eiche Schwarz . Oak black		+ 179 AUD
Eiche, nussbaumfarbig gebeizt od. lackiert (RAL classic) Oak, stained walnut or lacquered (RAL classic)		+ 179 AUD

¹⁾ uni: Bezug Sitz- und Rückenseite farbgleich/ blend: Kombination Bezug Sitz- und Rückenseite aus Farbe od. Stoff und Leder (Immer höherer Grundpreis)
uni: Cover seat side and back same colour/ blend: Combination cover seat side and back of colour or fabric and leather (always higher basic price)

³⁾ Einsatzbereich nur für Rückenseite (Exterieur), Bezugsmaterial nicht geeignet für UK . Application only for back side (Exterieur), cover material not suitable for UK

⁴⁾ pulverbeschichtet, gemäß Materialübersicht . Powdercoated, acc. to material overview

Optional: Brandschutzrüstung auf Anfrage . Fire protection equipment on request

Marla Armchair High

Höhe . Hight: 80 cm / Breite . Width: 64 cm / Tiefe . Depth: 61 cm



Marla Armchair High | Romy | Leya Armchair Low



Drahtgestell . Wire frame (1.1)

4-Fuß Stahlgestell
4-legs steel frame (1.8)

Harfengestell . Harp frame (1.4)

Sternfuß . Trestle leg (2.2)

Relevante Angaben bei Bestellung: Ausführung uni/ blend (Bezug Sitzseite und Rücken: Interieur/Exterieur), Bezug (Qualität und Farbe), Gestell (Ausführung und Farbe), Stuhlgleiter (Filz od. Kunststoff)

Relevant data for ordering: Design uni/ blend (cover seat side and back; interieur/exterieur), cover (quality and colour), frame (design & colour), chairglider (felt or plastic)

STANDARD

Drahtgestell Wire frame (1.1)	4-Fuß Stahlgestell 4-legs steel frame (1.8)	Harfengestell Harp frame (1.4)	Sternfuß . Trestle leg (2.2) drehbar mit Rückholmechanik . Rotatable with autoreturm

Stoff . Fabric (uni/ blend) ¹⁾	PG	Preis € . Price C	
Maple, Shake, Smart	101	2.769 AUD	3.259 AUD
Bergen, Monza, Monza Melange, Opera	102	3.129 AUD	3.609 AUD
Adamo & Eva, Avalon 2, Gobelin Oasis/ Eden ³⁾ , Nimbus, Riga, Safire, Steelcut Trio 3, Vidar 4	103	3.279 AUD	3.789 AUD
Nobilis Raphael	104	3.829 AUD	4.309 AUD

Leder . Leather (uni/ blend) ¹⁾	PG	Preis € . Price C	
Orient	151	2.769 AUD	3.259 AUD
Sahara	152	3.129 AUD	3.609 AUD
Cairo, Muscat	153	3.279 AUD	3.789 AUD
Opium	154	3.459 AUD	3.939 AUD
Cayenne	155	3.649 AUD	4.159 AUD
Adora	156	3.829 AUD	4.309 AUD

KD-Materialbestellung . C.O.M.			
Stoff . Fabric	102	3.129 AUD	3.609 AUD
Leder . Leather	153	3.279 AUD	3.789 AUD

EXTRAS		Aufpreis € pro Stück . Upcharge € per piece
Standardfarben Indoor . Standard Colours indoor ⁴⁾		
Nach RAL classic . Acc. to RAL classic ⁴⁾		+ 179 AUD
Double Brand Colours od. Schwarzchrom, Messing ⁴⁾ Double Brand Colours or black chrome, brass ⁴⁾		+ 269 AUD

¹⁾ uni: Bezug Sitz- und Rückenseite farbgleich/ blend: Kombination Bezug Sitz- und Rückenseite aus Farbe od. Stoff und Leder (immer höherer Grundpreis)

uni: Cover seatside and back same colour/ blend: Combination cover seatside and back of colour or fabric and leather (always higher basic price)

³⁾ Einsatzbereich nur für Rückenseite (Exterieur), Bezugsmaterial nicht geeignet für UK . Application only for back side (Exterieur), cover material not suitable for UK

⁴⁾ pulverbeschichtet, gemäß Materialübersicht . Powdercoated, acc. to material overview

Optional: Brandschutzrüstung auf Anfrage . Fire protection equipment on request

Marla Armchair High

Höhe . Hight: 80 cm / Breite . Width: 64 cm / Tiefe . Depth: 61 cm



Marla Armchair High | Marla Armchair Low



Holzgestell . Wooden frame (3.3)





Kreuzzarge mit Dreh- & Rückholmechanik . Wooden frame with cross, rotatable with autoreturn (3.2.1)

Relevante Angaben bei Bestellung: Ausführung uni/ blend (Bezug Sitzseite und Rücken; Interieur/Exterieur), Bezug (Qualität und Farbe), Gestell (Ausführung und Farbe), Stuhlgleiter (Filz od. Kunststoff)

Relevant data for ordering: Design uni/ blend (cover seat side and back; interieur/exterieur), cover (quality and colour), frame (design & colour), chairglider (felt or plastic)

STANDARD

	
Holzgestell . Wooden frame (3.3)	Kreuzzarge mit Dreh- & Rückholmechanik . Wooden frame with cross, rotatable with autoreturn (3.2.1) Mechanikelement & Metallkreuz immer Schwarz MEO01 ⁵⁾ Mechanic element & metal cross always in black MEO01 ⁵⁾

Stoff . Fabric (uni/ blend) ¹⁾	PG	Preis € . Price C	
Maple, Shake, Smart	101	3.259 AUD	3.499 AUD
Bergen, Monza, Monza Melange, Opera	102	3.609 AUD	3.849 AUD
Adamo & Eva, Avalon 2, Gobelin Oasis/ Eden ⁵⁾ , Nimbus, Riga, Safire, Steelcut Trio 3, Vidar 4	103	3.789 AUD	4.029 AUD
Nobilis Raphael	104	4.309 AUD	4.559 AUD

Leder . Leather (uni/ blend) ¹⁾			
Orient	151	3.259 AUD	3.499 AUD
Sahara	152	3.609 AUD	3.849 AUD
Cairo, Muscat	153	3.789 AUD	4.029 AUD
Opium	154	3.939 AUD	4.199 AUD
Cayenne	155	4.159 AUD	4.399 AUD
Adora	156	4.309 AUD	4.559 AUD

KD-Materialbeistellung . C.O.M.			
Stoff . Fabric	102	3.609 AUD	3.849 AUD
Leder . Leather	153	3.789 AUD	4.029 AUD

EXTRAS		Aufpreis € pro Stück . Upcharge € per piece	
Eiche geölt oder Eiche Weiß pigmentiert Oak oiled or oak white pigmented			
Eiche Schwarz . Oak black		+ 179 AUD	
Eiche, nussbaumfarbig gebeizt od. lackiert (RAL classic) Oak, stained walnut or lacquered (RAL classic)		+ 179 AUD	

¹⁾ uni: Bezug Sitz- und Rückseite farbgleich/ blend: Kombination Bezug Sitz- und Rückseite aus Farbe od. Stoff und Leder (immer höherer Grundpreis)
uni: Cover seatside and back same colour/ blend: Combination cover seatside and back of colour or fabric and leather (always higher basic price)

⁵⁾ Einsatzbereich nur für Rückseite (Exterieur), Bezugsmaterial nicht geeignet für UK . Application only for back side (Exterieur), cover material not suitable for UK

⁴⁾ pulverbeschichtet, gemäß Materialübersicht . Powdercoated, acc. to material overview

Optional: Brandschutzausrüstung auf Anfrage . Fire protection equipment on request

Marla Easy Chair Low

Höhe . Hight: 80 cm / Breite . Width: 80 cm / Tiefe . Depth: 76 cm



Marla Easy Chair Low



4-Fuß Stahlgestell
4-legs steel frame (1.8)



Harfengestell . Harp frame (1.4)



Fußkreuzgestell mit Wipp-/ Kippmechanik
X-base frame with rocker/ tilting mechanism (2.3.1)

Relevante Angaben bei Bestellung: Ausführung uni/ blend (Bezug Sitzseite und Rücken; Interieur/Exterieur), Bezug (Qualität und Farbe), Gestell (Ausführung und Farbe), Stuhlgleiter (Filz od. Kunststoff)

Relevant data for ordering: Design uni/ blend (cover seat side and back; interieur/exterieur), cover (quality and colour), frame (design & colour), chairglider (felt or plastic)

STANDARD

4-Fuß Stahlgestell . 4-legs steel frame (1.8)	Harfengestell . Harp frame (1.4)	Fußkreuzgestell mit Wipp-/ Kippmechanik . X-base frame with rocker/ tilting mechanism (2.3.1)

Stoff . Fabric (uni/ blend) ¹⁾	PG	Preis C . Price C	
Maple, Shake, Smart	101	2.348,-	7.149 AUD
Bergen, Monza, Monza Melange, Opera	102	2.668,-	7.829 AUD
Adamo & Eva, Avalon 2, Gobelin Oasis/ Eden ⁵⁾ , Nimbus, Riga, Safire, Steelcut Trio 3, Vidar 4	103	2.828,-	8.209 AUD
Nobilis Raphael	104	3.238,-	9.089 AUD

Leder . Leather (uni/ blend) ¹⁾	PG	Preis C . Price C	
Orient	151	2.348,-	7.149 AUD
Sahara	152	2.668,-	7.829 AUD
Cairo, Muscat	153	2.828,-	8.209 AUD
Opium	154	2.908,-	8.379 AUD
Cayenne	155	3.088,-	8.779 AUD
Adora	156	3.238,-	9.089 AUD

KD-Materialbeistellung . C.O.M.			
Stoff . Fabric	102	2.668,-	7.829 AUD
Leder . Leather	153	2.828,-	8.209 AUD

EXTRAS		Aufpreis C pro Stück . Upcharge C per piece	
Standardfarben Indoor . Standard Colours indoor ⁶⁾			
Nach RAL classic . Acc. to RAL classic ⁶⁾		+ 229 AUD	
Double Brand Colours od. Schwarzchrom, Messing ⁶⁾ Double Brand Colours or black chrome, brass ⁶⁾		+ 339 AUD	

¹⁾ uni: Bezug Sitz- und Rückenseite farbgleich/ blend: Kombination Bezug Sitz- und Rückenseite aus Farbe od. Stoff und Leder (immer höherer Grundpreis)
uni: Cover seatside and back same colour/ blend: Combination cover seatside and back of colour or fabric and leather (always higher basic price)

⁵⁾ Einsatzbereich nur für Rückenseite (Exterieur), Bezugsmaterial nicht geeignet für UK . Application only for back side (Exterieur), cover material not suitable for UK

⁶⁾ pulverbeschichtet, gemäß Materialübersicht . Powdercoated, acc. to material overview

Optional: Brandschutzausrüstung auf Anfrage . Fire protection equipment on request | Passende Kissen unter „Accessoires“ . Matching cushions under “Accessories”.

Marla Easy Chair Low

Höhe . Hight: 80 cm / Breite . Width: 80 cm / Tiefe . Depth: 76 cm



Holzgestell . Wooden frame (3.3)

Relevante Angaben bei Bestellung: Ausführung uni/ blend (Bezug Sitzseite und Rücken; Interieur/Exterieur), Bezug (Qualität und Farbe), Gestell (Ausführung und Farbe), Stuhlleiter (Filz od. Kunststoff)

Relevant data for ordering: Design uni/ blend (cover seat side and back; interieur/exterieur), cover (quality and colour), frame (design & colour), chairglider (felt or plastic)

STANDARD



Holzgestell . Wooden frame (3.3)

Stoff . Fabric (uni/ blend) ¹⁾	PG	Preis € . Price €
Maple, Shake, Smart	101	5.919 AUD
Bergen, Monza, Monza Melange, Opera	102	6.599 AUD
Adamo & Eva, Avalon 2, Gobelin Oasis/ Eden ⁵⁾ , Nimbus, Riga, Safire, Steelcut Trio 3, Vidar 4	103	6.979 AUD
Nobilis Raphael	104	7.859 AUD

Leder . Leather (uni/ blend) ¹⁾	PG	Preis € . Price €
Orient	151	5.919 AUD
Sahara	152	6.599 AUD
Cairo, Muscat	153	6.979 AUD
Opium	154	7.149 AUD
Cayenne	155	7.529 AUD
Adora	156	7.859 AUD

KD-Materialbeistellung . C.O.M.

Stoff . Fabric	102	6.599 AUD
Leder . Leather	153	6.979 AUD

EXTRAS	Aufpreis € pro Stück . Upcharge € per piece
Eiche geölt oder Eiche Weiß pigmentiert Oak oiled or oak white pigmented	.
Eiche Schwarz . Oak black	+ 269 AUD
Eiche, nussbaumfarbig gebeizt od. lackiert (RAL classic) Oak, stained walnut or lacquered (RAL classic)	+ 269 AUD

¹⁾ uni: Bezug Sitz- und Rückenseite farbgleich/ blend: Kombination Bezug Sitz- und Rückenseite aus Farbe od. Stoff und Leder (Immer höherer Grundpreis)

uni: Cover seatside and back same colour/ blend: Combination cover seatside and back of colour or fabric and leather (always higher basic price)

⁵⁾ Einsatzbereich nur für Rückenseite (Exterieur), Bezugsmaterial nicht geeignet für UK . Application only for back side (Exterieur), cover material not suitable for UK

Optional: Brandschutzausrüstung auf Anfrage . Fire protection equipment on request | Passende Kissen unter „Accessoires“ . Matching cushions under “Accessories”.

Marla Easy Chair High

Höhe . Hight: 98 cm / Breite . Width: 80 cm / Tiefe . Depth: 83 cm



Marla Easy Chair High



4-Fuß Stahlgestell
4-legs steel frame (1.8)



Harfengestell . Harp frame (1.4)



Fußkreuzgestell mit Wipp- / Kippmechanik
X-base frame with rocker/ tilting mechanism (2.3.1)

Relevante Angaben bei Bestellung: Ausführung uni/ blend (Bezug Sitzseite und Rücken; Interieur/Exterieur), Bezug (Qualität und Farbe), Gestell (Ausführung und Farbe), Stuhlgleiter (Filz od. Kunststoff)

Relevant data for ordering: Design uni/ blend (cover seat side and back; interieur/exterieur), cover (quality and colour), frame (design & colour), chairglider (felt or plastic)

STANDARD

4-Fuß Stahlgestell . 4-legs steel frame (1.8)	Harfengestell . Harp frame (1.4)	

Stoff . Fabric (uni/ blend) ¹⁾	PG	Preis C . Price €	
Maple, Shake, Smart	101	5.919 AUD	7.879 AUD
Bergen, Monza, Monza Melange, Opera	102	6.759 AUD	8.739 AUD
Adamo & Eva, Avalon 2, Gobelin Oasis/ Eden ²⁾ , Nimbus, Riga, Safire, Steelcut Trio 3, Vidar 4	103	7.149 AUD	9.109 AUD
Nobilis Raphael	104	8.119 AUD	10.099 AUD

Leder . Leather (uni/ blend) ¹⁾			
Orient	151	5.919 AUD	7.879 AUD
Sahara	152	6.759 AUD	8.739 AUD
Cairo, Muscat	153	7.149 AUD	9.109 AUD
Opium	154	7.389 AUD	9.369 AUD
Cayenne	155	7.809 AUD	9.769 AUD
Adora	156	8.119 AUD	10.099 AUD

KD-Materialbeistellung . C.O.M.			
Stoff . Fabric	102	6.759 AUD	8.739 AUD
Leder . Leather	153	7.149 AUD	9.109 AUD

EXTRAS		Aufpreis € pro Stück . Upcharge € per piece	
Standardfarben Indoor . Standard Colours indoor ⁴⁾			-
Nach RAL classic . Acc. to RAL classic ⁴⁾			+ 229 AUD
Double Brand Colours od. Schwarzchrom, Messing ⁴⁾ Double Brand Colours or black chrome, brass ⁴⁾			+ 339 AUD

¹⁾ uni: Bezug Sitz- und Rückenseite farbgleich/ blend: Kombination Bezug Sitz- und Rückenseite aus Farbe od. Stoff und Leder (immer höherer Grundpreis)

uni: Cover seatside and back same colour/ blend: Combination cover seatside and back of colour or fabric and leather (always higher basic price)

²⁾ Einsatzbereich nur für Rückenseite (Exterieur), Bezugsmaterial nicht geeignet für UK . Application only for back side (Exterieur), cover material not suitable for UK

⁴⁾ pulverbeschichtet, gemäß Materialübersicht . Powdercoated, acc. to material overview

Optional: Brandschutzrüstung auf Anfrage . Fire protection equipment on request | Passende Kissen unter „Accessoires“ . Matching cushions under „Accessories“.

Marla Easy Chair High

Höhe . Hight: 98 cm / Breite . Width: 80 cm / Tiefe . Depth: 83 cm



Marla Easy Chair High



Holzgestell . Wooden frame (3.3)

Relevante Angaben bei Bestellung: Ausführung uni/ blend (Bezug Sitzseite und Rücken; Interieur/Exterieur), Bezug (Qualität und Farbe), Gestell (Ausführung und Farbe), Stuhlleiter (Filz od. Kunststoff)

Relevant data for ordering: Design uni/ blend (cover seat side and back; interieur/exterieur), cover (quality and colour), frame (design & colour), chairglider (felt or plastic)

STANDARD



Holzgestell . Wooden frame (3.3)

Stoff . Fabric (uni/ blend) ¹⁾	PG	Preis € . Price €
Maple, Shake, Smart	101	6.669 AUD
Bergen, Monza, Monza Melange, Opera	102	7.479 AUD
Adamo & Eva, Avalon 2, Gobelin Oasis/ Eden ²⁾ , Nimbus, Riga, Safire, Steelcut Trio 3, Vidar 4	103	7.879 AUD
Nobilis Raphael	104	8.869 AUD

Leder . Leather (uni/ blend) ¹⁾	PG	Preis € . Price €
Orient	151	6.669 AUD
Sahara	152	7.479 AUD
Cairo, Muscat	153	7.879 AUD
Opium	154	8.119 AUD
Cayenne	155	8.539 AUD
Adora	156	8.869 AUD

KD-Materialbeistellung . C.O.M.

Stoff . Fabric	102	7.479 AUD
Leder . Leather	153	7.879 AUD

EXTRAS

Aufpreis € pro Stück . Upcharge € per piece

Eiche geölt oder Eiche Weiß pigmentiert Oak oiled or oak white pigmented		
Eiche Schwarz . Oak black		+ 269 AUD
Eiche, nussbaumfarbig gebeizt od. lackiert (RAL classic) Oak, stained walnut or lacquered (RAL classic)		+ 269 AUD

¹⁾ uni: Bezug Sitz- und Rückenseite farbgleich/ blend: Kombination Bezug Sitz- und Rückenseite aus Farbe od. Stoff und Leder (Immer höherer Grundpreis)

uni: Cover seatside and back same colour/ blend: Combination cover seatside and back of colour or fabric and leather (always higher basic price)

²⁾ Einsatzbereich nur für Rückenseite (Exterieur), Bezugsmaterial nicht geeignet für UK . Application only for back side (Exterieur), cover material not suitable for UK

Optional: Brandschutzausrüstung auf Anfrage . Fire protection equipment on request | Passende Kissen unter „Accessoires“ . Matching cushions under “Accessories”.

Marla Ottoman

Höhe . Hight: 42 cm / Breite . Width: 61 cm / Tiefe . Depth: 46 cm



Marla Easy Chair High | Marla Ottoman



Harfengestell . Harp frame (1.4)



4-Fuß Stahlgestell
4-legs steel frame (1.8)





Fußkreuzgestell . X-base frame (2.3)

Relevante Angaben bei Bestellung: Ausführung uni/ blend (Bezug Sitzseite und Rücken; Interieur/Exterieur), Bezug (Qualität und Farbe), Gestell (Ausführung und Farbe), Stuhlgleiter (Filz od. Kunststoff)

Relevant data for ordering: Design uni/ blend (cover seat side and back; interieur/exterieur), cover (quality and colour), frame (design & colour), chairglider (felt or plastic)

STANDARD

		
Harfengestell Harp frame (1.4)	4-Fuß Stahlgestell 4-legs steel frame (1.8)	Fußkreuzgestell . X-base frame (2.3)

Stoff . Fabric (uni/ blend) ¹⁾	PG	Preis € . Price €	
Maple, Shake, Smart	101	1.559 AUD	2.069 AUD
Bergen, Monza, Monza Melange, Opera	102	1.669 AUD	2.179 AUD
Adamo & Eva, Avalon 2, Gobelin Oasis/ Eden ³⁾ , Nimbus, Riga, Safire, Steelcut Trio 3, Vidar 4	103	1.779 AUD	2.269 AUD
Nobilis Raphael	104	2.159 AUD	2.639 AUD

Leder . Leather (uni/ blend) ¹⁾	PG	Preis € . Price €	
Orient	151	1.559 AUD	2.069 AUD
Sahara	152	1.669 AUD	2.179 AUD
Cairo, Muscat	153	1.779 AUD	2.269 AUD
Opium	154	1.939 AUD	2.439 AUD
Cayenne	155	2.069 AUD	2.549 AUD
Adora	156	2.159 AUD	2.639 AUD

KD-Materialbeistellung . C.O.M.			
Stoff . Fabric	102	1.669 AUD	2.179 AUD
Leder . Leather	153	1.779 AUD	2.269 AUD

EXTRAS		Aufpreis € pro Stück . Upcharge € per piece
Standardfarben Indoor . Standard Colours indoor ⁴⁾		-
Nach RAL classic . Acc. to RAL classic ⁴⁾		+ 179 AUD
Double Brand Colours od. Schwarzchrom, Messing ⁴⁾ Double Brand Colours or black chrome, brass ⁴⁾		+ 269 AUD

¹⁾ uni: Bezug Sitz- und Rückenseite farbgleich/ blend: Kombination Bezug Sitz- und Rückenseite aus Farbe od. Stoff und Leder (Immer höherer Grundpreis)

uni: Cover seatside and back same colour/ blend: Combination cover seatside and back of colour or fabric and leather (always higher basic price)

³⁾ Einsatzbereich nur für Rückenseite (Exterieur), Bezugsmaterial nicht geeignet für UK . Application only for back side (Exterieur), cover material not suitable for UK

⁴⁾ pulverbeschichtet, gemäß Materialübersicht . Powdercoated, acc. to material overview

Optional: Brandschutzausrüstung auf Anfrage . Fire protection equipment on request | Passende Kissen unter „Accessoires“ . Matching cushions under "Accessories".

Marla Ottoman

Höhe . Hight: 42 cm / Breite . Width: 61 cm / Tiefe . Depth: 46 cm



Marla Ottoman | Marla Couch



Holzgestell . Wooden frame (3.3)

Relevante Angaben bei Bestellung: Ausführung uni/ blend (Bezug Sitzseite und Rücken; Interieur/Exterieur), Bezug (Qualität und Farbe), Gestell (Ausführung und Farbe), Stuhlgleiter (Filz od. Kunststoff)

Relevant data for ordering: Design uni/ blend (cover seat side and back; interieur/exterieur), cover (quality and colour), frame (design & colour), chairglider (felt or plastic)

STANDARD



Holzgestell . Wooden frame (3.3)

Stoff . Fabric (uni/ blend) ¹⁾	PG	Preis € . Price €
Maple, Shake, Smart	101	2.069 AUD
Bergen, Monza, Monza Melange, Opera	102	2.179 AUD
Adamo & Eva, Avalon 2, Gobelin Oasis/ Eden ⁵⁾ , Nimbus, Riga, Safire, Steelcut Trio 3, Vidar 4	103	2.269 AUD
Nobilis Raphael	104	2.639 AUD

Leder . Leather (uni/ blend) ¹⁾	PG	Preis € . Price €
Orient	151	2.069 AUD
Sahara	152	2.179 AUD
Cairo, Muscat	153	2.269 AUD
Opium	154	2.439 AUD
Cayenne	155	2.549 AUD
Adora	156	2.639 AUD

KD-Materialbeistellung . C.O.M.

Stoff . Fabric	102	2.179 AUD
Leder . Leather	153	2.269 AUD

EXTRAS

EXTRAS	Aufpreis € pro Stück . Upcharge € per piece
Eiche geölt oder Eiche Weiß pigmentiert Oak oiled or oak white pigmented	
Eiche Schwarz . Oak black	+ 179 AUD
Eiche, nussbaumfarbig gebeizt od. lackiert (RAL classic) Oak, stained walnut or lacquered (RAL classic)	+ 179 AUD

¹⁾ uni: Bezug Sitz- und Rückenseite farbgleich/ blend: Kombination Bezug Sitz- und Rückenseite aus Farbe od. Stoff und Leder (Immer höherer Grundpreis)

uni: Cover seatside and back same colour/ blend: Combination cover seatside and back of colour or fabric and leather (always higher basic price)

⁵⁾ Einsatzbereich nur für Rückenseite (Exterieur), Bezugsmaterial nicht geeignet für UK . Application only for back side (Exterieur), cover material not suitable for UK

Optional: Brandschutzausrüstung auf Anfrage . Fire protection equipment on request | Passende Kissen unter „Accessoires“ . Matching cushions under “Accessories”.

Nana Family



NANA



Stahlgestell
Steel frame (1,8)

NANA
ARMCHAIR HIGH



Stahlgestell
Steel frame (1,8)

NANA LOVE SEAT



Seite . Page 205

NANA LOVE SEAT
PETITE



Seite . Page 207

NANA POUF PETITE,
NANA POUF (S, M, L)



Seite . Page 209

NANA COUCH



Seite . Page 211

Nana Armchair High | Nana

Nana

Höhe . Hight: 84 cm / Breite . Width: 59 cm / Tiefe . Depth: 67 cm



Nana



Stahlgestell . Steel frame (1.8)

Relevante Angaben bei Bestellung: Bezug (Qualität und Farbe), Gestell (Farbe), Stuhlgleiter (Filz od. Kunststoff)

Relevant data for ordering: cover (quality and colour), frame (colour), chairglider (felt or plastic)

STANDARD



Stahlgestell . Steel frame (1.8)

Stoff . Fabric	PG	Preis € . Price €
Sahara	152	2.139 AUD
Cairo, Muscat	153	2.219 AUD
Opium	154	2.309 AUD
Cayenne	155	2.399 AUD
Adora	156	2.489 AUD

KD-Materialbeistellung . C.O.M.

Stoff . Fabric	102	2.139 AUD
Leder . Leather	153	2.219 AUD

EXTRAS

Aufpreis € pro Stück . Upcharge € per piece

Standardfarben Indoor . Standard Colours indoor ⁴⁾		
Nach RAL classic . Acc. to RAL classic ⁴⁾		+ 179 AUD
Double Brand Colours od. Schwarzchrom, Messing ⁴⁾ Double Brand Colours or black chrome, brass ⁴⁾		+ 269 AUD

⁴⁾ pulverbeschichtet, gemäß Materialübersicht . Powdercoated, acc. to material overview

Optional: Brandschutzausrüstung auf Anfrage . Fire protection equipment on request

Nana Armchair High

Höhe . Hight: 84 cm / Breite . Width: 69 cm / Tiefe . Depth: 67 cm



Nana Armchair High



Stahlgestell . Steel frame (1.8)

Relevante Angaben bei Bestellung: Bezug (Qualität und Farbe), Gestell (Farbe), Stuhlgleiter (Filz od. Kunststoff)

Relevant data for ordering: cover (quality and colour), frame (colour), chairglider (felt or plastic)

STANDARD



Stahlgestell . Steel frame (1.8)

Stoff . Fabric	PG	Preis € . Price €
Shake, Smart	101	2.659 AUD
Bergen, Monza, Monza Melange, Opera	102	2.909 AUD
Nimbus, Riga, Safire, Steelcut Trio 3	103	3.059 AUD

Leder . Leather

Sahara	152	2.909 AUD
Cairo, Muscat	153	3.059 AUD
Opium	154	3.169 AUD
Cayenne	155	3.209 AUD
Adora	156	3.349 AUD

KD-Materialbeistellung . C.O.M.

Stoff . Fabric	102	2.909 AUD
Leder . Leather	153	3.059 AUD

EXTRAS

Aufpreis € pro Stück . Upcharge € per piece

Standardfarben Indoor . Standard Colours Indoor ⁴⁾		-
Nach RAL classic . Acc. to RAL classic ⁴⁾		+ 179 AUD
Double Brand Colours od. Schwarzchrom, Messing ⁴⁾ Double Brand Colours or black chrome, brass ⁴⁾		+ 269 AUD

⁴⁾ pulverbeschichtet, gemäß Materialübersicht . Powdercoated, acc. to material overview

Optional: Brandschutzausrüstung auf Anfrage . Fire protection equipment on request

Nana Love Seat

Höhe . Hight: 81 cm / Breite . Width: 101 cm / Tiefe . Depth: 86 cm



Nana Love Seat



Relevante Angaben bei Bestellung: Bezug (Qualität und Farbe)

STANDARD

Relevant data for ordering: cover (quality and colour)



Nana Love Seat

Stoff . Fabric	PG	Preis € . Price €
Shake, Smart	101	6.269 AUD
Bergen, Monza, Monza Melange, Opera	102	6.729 AUD
Nimbus, Riga, Safire, Steelcut Trio 3	103	7.589 AUD

Leder . Leather		
Sahara	152	8.009 AUD
Cairo, Muscat	153	8.469 AUD
Opium	154	8.849 AUD
Cayenne	155	9.509 AUD
Adora	156	10.299 AUD

KD-Materialbeistellung . C.O.M.		
Stoff . Fabric	102	6.729 AUD
Leder . Leather	153	8.469 AUD

EXTRAS	Aufpreis € pro Stück . Upcharge € per piece
Drehfunktion . Rotation function Kugellagergeführtes Drehelement, unsichtbar montiert. + 3 cm Sitzhöhe . Ball-bearing-guided rotating element, mounted invisibly, + 3 cm seat height	+ 889 AUD

Optional: Brandschutzausrüstung auf Anfrage . Fire protection equipment on request | Passende Kissen unter „Accessoires“ . Matching cushions under "Accessories".

Nana Love Seat Petite

Höhe . Hight: 72cm / Breite . Width: 86 cm / Tiefe . Depth: 90 cm

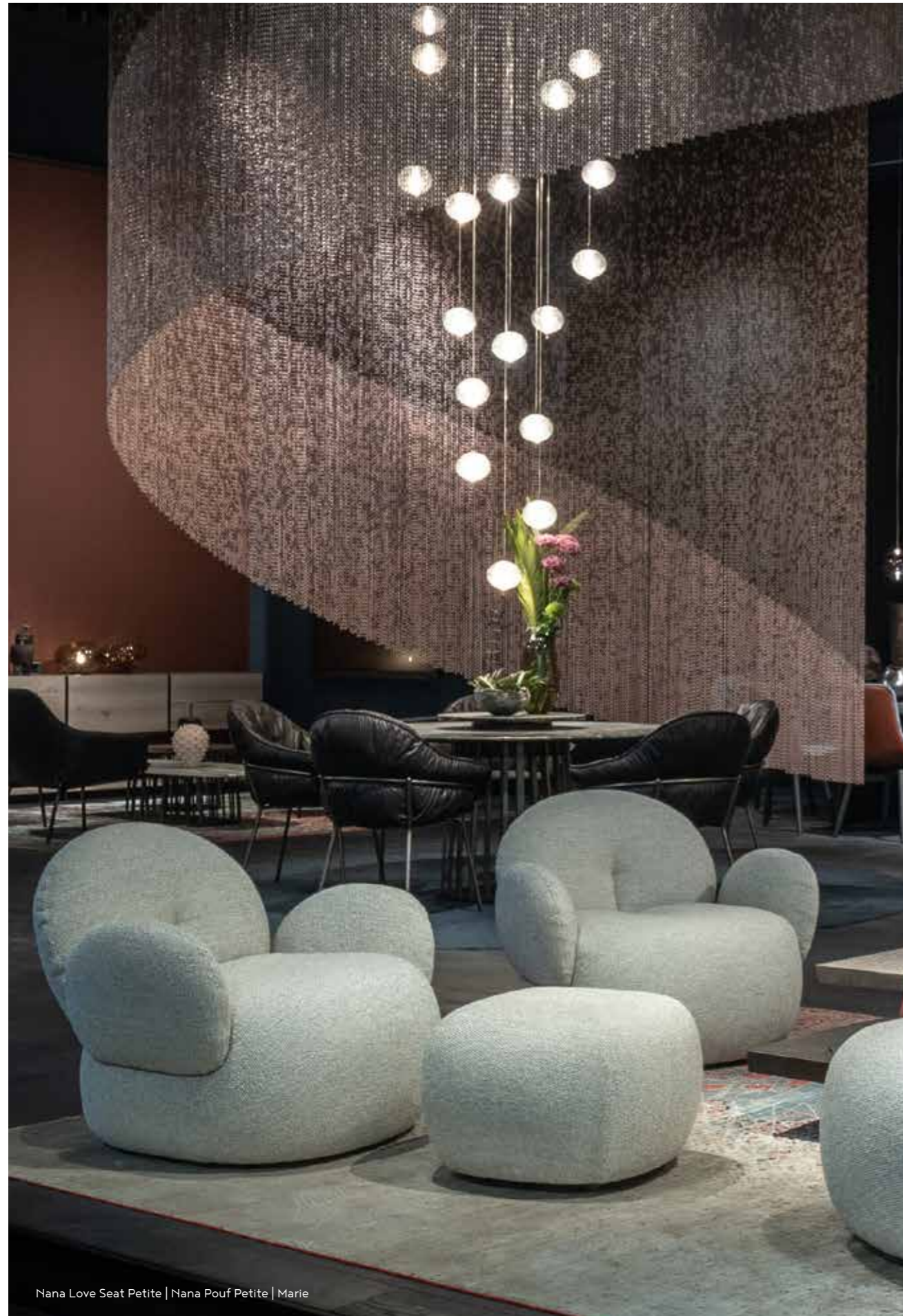

Nana Love Seat Petite | Nana Pouf Petite | Marie



Relevante Angaben bei Bestellung: Bezug (Qualität und Farbe)

Relevant data for ordering: cover (quality and colour)

STANDARD

NEW



Nana Love Seat Petite

Stoff . Fabric	PG	Preis € . Price €
Shake, Smart	101	4.689 AUD
Bergen, Monza, Monza Melange, Opera	102	5.059 AUD
Nimbus, Riga, Safire, Steelcut Trio 3	103	5.679 AUD
Leder . Leather		
Sahara	152	6.009 AUD
Cairo, Muscat	153	6.379 AUD
Opium	154	6.599 AUD
Cayenne	155	7.149 AUD
Adora	156	7.699 AUD
KD-Materialbeistellung . C.O.M.		
Stoff . Fabric	102	5.059 AUD
Leder . Leather	153	6.379 AUD
EXTRAS		Aufpreis € pro Stück . Upcharge € per piece
Drehfunktion . Rotation function Kugellagergeführtes Drehelement, unsichtbar montiert. + 3 cm Sitzhöhe . Ball-bearing-guided rotating element, mounted invisibly, + 3 cm seat height		+ 889 AUD
Optional: Brandschutzausrüstung auf Anfrage . Fire protection equipment on request Passende Kissen unter „Accessoires“ . Matching cushions under "Accessories".		

Nana Pouf Petite & Nana Pouf S, M, L

NANA POUF PETITE: Höhe . Hight: 40 cm / Breite . Width: 60 cm / Tiefe . Depth: 60 cm

NANA POUF S: Höhe . Hight: 45 cm / Breite . Width: 74 cm / Tiefe . Depth: 74 cm

NANA POUF M: Höhe . Hight: 45 cm / Breite . Width: 111 cm / Tiefe . Depth: 74 cm

NANA POUF L: Höhe . Hight: 45 cm / Breite . Width: 147 cm / Tiefe . Depth: 74 cm



Nana Pouf Petite



Nana Pouf S, Nana Pouf L, Nana Pouf M



Relevante Angaben bei Bestellung: Bezug (Qualität und Farbe), Größe

Relevant data for ordering: cover (quality and colour)

STANDARD

	NEW	NEW	NEW	NEW
Nana Pouf Petite H 40 cm/B 60 cm/T 60 cm H 40 cm/W 60 cm/D 60 cm	Nana Pouf S H 45 cm/B 74 cm/T 74 cm H 45 cm/W 74 cm/D 74 cm	Nana Pouf M H 45 cm/B 111 cm/T 74 cm H 45 cm/W 111 cm/D 74 cm	Nana Pouf L H 45 cm/B 147 cm/T 74 cm H 45 cm/W 147 cm/D 74 cm	

Stoff . Fabric	PG	Preis € . Price €			
Shake, Smart	101	4.689 AUD	1.008,-	1.298,-	1.698,-
Bergen, Monza, Monza Melange, Opera	102	5.059 AUD	1.118,-	1.438,-	1.868,-
Nimbus, Riga, Safire, Steelcut Trio 3	103	5.679 AUD	1.308,-	1.698,-	2.198,-

Leder . Leather					
Sahara	152	6.009 AUD	1.438,-	1.858,-	2.398,-
Cairo, Muscat	153	6.379 AUD	1.528,-	1.978,-	2.568,-
Opium	154	6.599 AUD	1.628,-	2.098,-	2.728,-
Cayenne	155	7.149 AUD	1.808,-	2.348,-	3.048,-
Adora	156	7.699 AUD	1.978,-	2.568,-	3.328,-

KD-Materialbestellung . C.O.M.					
Stoff . Fabric	102	5.059 AUD	1.118,-	1.438,-	1.868,-
Leder . Leather	153	6.379 AUD	1.528,-	1.978,-	2.568,-

EXTRAS					
	Aufpreis € pro Stück . Upcharge € per piece				
Drehfunktion . Rotation function Kugellagergeführtes Drehelement, unsichtbar montiert. + 3 cm Sitzhöhe . Ball-bearing-guided rotating element, mounted invisibly, + 3 cm seat height			+ 889 AUD		

Optional: Brandschutzausrüstung auf Anfrage . Fire protection equipment on request

Nana Couch

Höhe . Hight: 81 cm / Breite . Width: 188 cm / Tiefe . Depth: 86 cm



Nana Couch | Nana Love Seat



Relevante Angaben bei Bestellung: Bezug (Qualität und Farbe)

STANDARD

Relevant data for ordering: cover (quality and colour)



Nana Couch

Stoff . Fabric	PG	Preis € . Price €
Shake, Smart	101	11.179 AUD
Bergen, Monza, Monza Melange, Opera	102	11.929 AUD
Nimbus, Riga, Safire, Steelcut Trio 3	103	13.309 AUD

Leder . Leather		
Sahara	152	14.279 AUD
Cairo, Muscat	153	15.069 AUD
Opium	154	15.709 AUD
Cayenne	155	16.829 AUD
Adora	156	18.219 AUD

KD-Materialbeistellung . C.O.M.		
Stoff . Fabric	102	11.929 AUD
Leder . Leather	153	15.069 AUD

EXTRAS

Optional: Brandschutzausrüstung auf Anfrage . Fire protection equipment on request | Passende Kissen unter „Accessoires“ . Matching cushions under "Accessories".

Ona Family



ONA 2020



Stahlgestell
Steel frame (1.8)

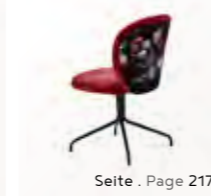

Sternfuß
Trestle leg (2.2)



Tellerfuß
Central leg (2.1)



Holzgestell
Wooden frame (3.8)

ONA ARMCHAIR 2020



Stahlgestell
Steel frame (1.8)



Sternfuß
Trestle leg (2.2)



Tellerfuß
Central leg (2.1)



Holzgestell
Wooden frame (3.8)

ONA CURVED ARMCHAIR



Stahlgestell
Steel frame (1.8)



Sternfuß
Trestle leg (2.2)



Tellerfuß
Central leg (2.1)



Holzgestell
Wooden frame (3.8)

ONA BARSTOOL, COUNTERSTOOL, KITCHENSTOOL



Stahlgestell
Steel frame (1.8)

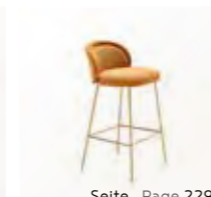

Stahlgestell
Steel frame (1.8)

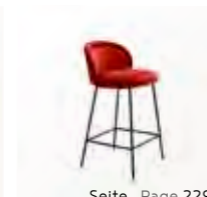

Stahlgestell
Steel frame (1.8)

ONA BARSTOOL

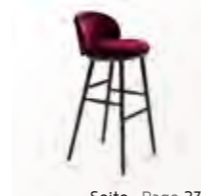

Holzgestell
Wooden frame (3.8)

Ona Family



ONA COCKTAIL CHAIR



Seite . Page 233

Stahlgestell
Steel frame (1.8)



Seite . Page 235

Holzgestell
Wooden frame (3.8)

ONA COCKTAIL ARMCHAIR



Seite . Page 237

Stahlgestell
Steel frame (1.8)



Seite . Page 239

Holzgestell
Wooden frame (3.8)

**ONA LOUNGE
CHAIR LOW**



Seite . Page 241

Stahlgestell
Steel frame (1.8)

**ONA LOUNGE
CHAIR HIGH**



Seite . Page 243

Stahlgestell
Steel frame (1.8)

ONA OTTOMAN



Seite . Page 245

Stahlgestell
Steel frame (1.8)

Ona Armchair High

Ona 2020

Höhe . Hight: 82 cm / Breite . Width: 50 cm / Tiefe . Depth: 59 cm



Ona Armchair Curved | Ona 2020



Stahlgestell . Steel frame (1.8)



Sternfuß . Trestle Leg (2.2)



Tellerfuß . Central Leg (2.1)

Relevante Angaben bei Bestellung: Ausführung uni/ blend (Bezug Sitzseite/Keder und Rückseite), Bezug (Qualität und Farbe), Gestell (Ausführung und Farbe), Stuhlgleiter (Filz od. Kunststoff)

Relevant data for ordering: Design uni/ blend (cover seat side/collar and back), cover (quality and colour), frame (design and colour), chairglider (felt or plastic)

STANDARD

Stahlgestell . Steel frame (1.8)	Sternfuß . Trestle leg (2.2) drehbar mit Rückholmechanik rotatable with autoreturn	Tellerfuß . Central leg (2.1) drehbar mit Rückholmechanik rotatable with autoreturn

Stoff . Fabric (uni/ blend) ¹⁾	PG	Preis € . Price C	
Maple, Shake, Smart	101	1.979 AUD	2.489 AUD
Bergen, Monza, Monza Melange, Opera	102	2.089 AUD	2.579 AUD
Adamo & Eva, Gobelin Oasis/ Eden ⁵⁾ , Nimbus, Riga, Safire, Steelcut Trio 3, Vidar 4	103	2.219 AUD	2.729 AUD
Nobilis Raphael	104	2.599 AUD	3.099 AUD

Leder . Leather (uni/ blend) ¹⁾			
Sahara	152	2.089 AUD	2.579 AUD
Cairo, Muscat	153	2.219 AUD	2.729 AUD
Opium	154	2.439 AUD	2.909 AUD
Cayenne	155	2.549 AUD	3.059 AUD
Adora	156	2.599 AUD	3.099 AUD

KD-Materialbeistellung . C.O.M.			
Stoff . Fabric	102	2.089 AUD	2.579 AUD
Leder . Leather	153	2.219 AUD	2.729 AUD

EXTRAS	Aufpreis € pro Stück . Upcharge € per piece
Standardfarben Indoor . Standard Colours Indoor ⁶⁾	-
Nach RAL classic . Acc. to RAL classic ⁶⁾	+ 179 AUD
Double Brand Colours od. Schwarzchrom, Messing ⁶⁾ Double Brand Colours or black chrome, brass ⁶⁾	+ 269 AUD

¹⁾ uni: Bezug Sitz- und Rückseite farbgleich/ blend: Kombination Bezug Sitz- und Rückseite aus Farbe od. Stoff und Leder (immer höherer Grundpreis)

uni: Cover seatside and back same colour/ blend: Combination cover seatside and back of colour or fabric and leather (always higher basic price)

⁵⁾ Einsatzbereich nur für Rückseite (Exterieur), Bezugsmaterial nicht geeignet für UK . Application only for back side (Exterieur), cover material not suitable for UK

⁶⁾ pulverbeschichtet, gemäß Materialübersicht . Powdercoated, acc. to material overview

Optional: Brandschutzausrüstung auf Anfrage . Fire protection equipment on request

Ona 2020

Höhe . Hight: 82 cm / Breite . Width: 50 cm / Tiefe . Depth: 59 cm



Holzgestell . Wooden frame (3.8)

Relevante Angaben bei Bestellung: Ausführung uni/ blend (Bezug Sitzseite/ Keder und Rückseite), Bezug (Qualität und Farbe), Gestell (Ausführung und Farbe), Stuhlgleiter (Filz od. Kunststoff)

Relevant data for ordering: Design uni/ blend (cover seat side/collar and back), cover (quality and colour), frame (design and colour), chairglider (felt or plastic)

STANDARD



Holzgestell . Wooden frame (3.8)

Stoff . Fabric (uni/ blend) ¹⁾	PG	Preis € . Price €
Maple, Shake, Smart	101	2.269 AUD
Bergen, Monza, Monza Melange, Opera	102	2.359 AUD
Adamo & Eva, Gobelin Oasis/ Eden ²⁾ , Nimbus, Riga, Safire, Steelcut Trio 3, Vidar 4	103	2.529 AUD
Nobilis Raphael	104	2.879 AUD

Leder . Leather (uni/ blend) ¹⁾	PG	Preis € . Price €
Sahara	152	2.359 AUD
Cairo, Muscat	153	2.529 AUD
Opium	154	2.729 AUD
Cayenne	155	2.839 AUD
Adora	156	2.879 AUD

KD-Materialbeistellung . C.O.M.		
Stoff . Fabric	102	2.359 AUD
Leder . Leather	153	2.529 AUD

EXTRAS		
Aufpreis € pro Stück . Upcharge € per piece		
Eiche geölt oder Eiche Weiß pigmentiert Oak oiled or oak white pigmented		
Eiche Schwarz . Oak black		+ 179 AUD
Eiche, nussbaumfarbig gebeizt od. lackiert (RAL classic) Oak, stained walnut or lacquered (RAL classic)		+ 179 AUD

¹⁾ uni: Bezug Sitz- und Rückenseite farbgleich/ blend: Kombination Bezug Sitz- und Rückenseite aus Farbe od. Stoff und Leder (immer höherer Grundpreis)

uni: Cover seatside and back same colour/ blend: Combination cover seatside and back of colour or fabric and leather (always higher basic price)

²⁾ Einsatzbereich nur für Rückenseite (Exterieur), Bezugsmaterial nicht geeignet für UK . Application only for back side (Exterieur), cover material not suitable for UK

Optional: Brandschutzausrüstung auf Anfrage . Fire protection equipment on request

Ona Armchair 2020

Höhe . Hight: 82 cm / Breite . Width: 59 cm / Tiefe . Depth: 59 cm



Ona 2020 | Ona Curved Armchair



Stahlgestell . Steel frame (1.8)



Sternfuß . Trestle Leg (2.2)



Tellerfuß . Central Leg (2.1)

Relevante Angaben bei Bestellung: Ausführung uni/ blend (Bezug Sitzseite/ Keder und Rückseite), Bezug (Qualität und Farbe), Gestell (Ausführung und Farbe), Stuhlleiter (Filz od. Kunststoff)

Relevant data for ordering: Design uni/ blend (cover seat side/collar and back), cover (quality and colour), frame (design and colour), chairglider (felt or plastic)

STANDARD

		
Stahlgestell . Steel frame (1.8)	Sternfuß . Trestle leg (2.2) drehbar mit Rückholmechanik rotatable with autoreturn	Tellerfuß . Central leg (2.1) drehbar mit Rückholmechanik rotatable with autoreturn

Stoff . Fabric (uni/ blend) ¹⁾	PG	Preis € . Price €	
Maple, Shake, Smart	101	2.399 AUD	2.879 AUD
Bergen, Monza, Monza Melange, Opera	102	2.599 AUD	3.099 AUD
Adamo & Eva, Gobelin Oasis/ Eden ⁵⁾ , Nimbus, Riga, Safire, Steelcut Trio 3, Vidar 4	103	2.729 AUD	3.209 AUD
Nobilis Raphael	104	3.129 AUD	3.609 AUD

Leder . Leather (uni/ blend) ¹⁾		Preis € . Price €	
Sahara	152	2.599 AUD	3.099 AUD
Cairo, Muscat	153	2.729 AUD	3.209 AUD
Opium	154	2.839 AUD	3.319 AUD
Cayenne	155	2.949 AUD	3.459 AUD
Adora	156	3.129 AUD	3.609 AUD

KD-Materialbeistellung . C.O.M.			
Stoff . Fabric	102	2.599 AUD	3.099 AUD
Leder . Leather	153	2.729 AUD	3.209 AUD

EXTRAS		Aufpreis € pro Stück . Upcharge € per piece	
Standardfarben Indoor . Standard Colours Indoor ⁶⁾			
Nach RAL classic . Acc. to RAL classic ⁶⁾			+ 179 AUD
Double Brand Colours od. Schwarzchrom, Messing ⁶⁾ Double Brand Colours or black chrome, brass ⁶⁾			+ 269 AUD

¹⁾ uni: Bezug Sitz- und Rückseite farbgleich/ blend: Kombination Bezug Sitz- und Rückseite aus Farbe od. Stoff und Leder (immer höherer Grundpreis)

uni: Cover seatside and back same colour/ blend: Combination cover seatside and back of colour or fabric and leather (always higher basic price)

⁵⁾ Einsatzbereich nur für Rückseite (Exterieur), Bezugsmaterial nicht geeignet für UK . Application only for back side (Exterieur), cover material not suitable for UK

⁶⁾ pulverbeschichtet, gemäß Materialübersicht . Powdercoated, acc. to material overview

Optional: Brandschutzausrüstung auf Anfrage . Fire protection equipment on request

Ona Armchair 2020

Höhe . Hight: 82 cm / Breite . Width: 59 cm / Tiefe . Depth: 59 cm



Ona 2020 | Ona Armchair 2020



Holzgestell . Wooden frame (3.8)

Relevante Angaben bei Bestellung: Ausführung uni/ blend (Bezug Sitzseite/ Keder und Rückseite), Bezug (Qualität und Farbe), Gestell (Ausführung und Farbe), Stuhlgleiter (Filz od. Kunststoff)

Relevant data for ordering: Design uni/ blend (cover seat side/ collar and back), cover (quality and colour), frame (design and colour), chairglider (felt or plastic)

STANDARD



Holzgestell . Wooden frame (3.8)

Stoff . Fabric (uni/ blend) ¹⁾	PG	Preis € . Price €
Maple, Shake, Smart	101	2.689 AUD
Bergen, Monza, Monza Melange, Opera	102	2.879 AUD
Adamo & Eva, Gobelin Oasis/ Eden ⁵⁾ , Nimbus, Riga, Safire, Steelcut Trio 3, Vidar 4	103	3.019 AUD
Nobilis Raphael	104	3.409 AUD

Leder . Leather (uni/ blend) ¹⁾	PG	Preis € . Price €
Sahara	152	2.879 AUD
Cairo, Muscat	153	3.019 AUD
Opium	154	3.149 AUD
Cayenne	155	3.259 AUD
Adora	156	3.409 AUD

KD-Materialbeistellung . C.O.M.		
Stoff . Fabric	102	2.879 AUD
Leder . Leather	153	3.019 AUD

EXTRAS		Aufpreis € pro Stück . Upcharge € per piece
Eiche geölt oder Eiche Weiß pigmentiert Oak oiled or oak white pigmented		
Eiche Schwarz . Oak black		+ 179 AUD
Eiche, nussbaumfarbig gebeizt od. lackiert (RAL classic) Oak, stained walnut or lacquered (RAL classic)		+ 179 AUD

¹⁾ uni: Bezug Sitz- und Rückenseite farbgleich/ blend: Kombination Bezug Sitz- und Rückenseite aus Farbe od. Stoff und Leder (immer höherer Grundpreis)

uni: Cover seatside and back same colour/ blend: Combination cover seatside and back of colour or fabric and leather (always higher basic price)

⁵⁾ Einsatzbereich nur für Rückenseite (Exterieur), Bezugsmaterial nicht geeignet für UK . Application only for back side (Exterieur), cover material not suitable for UK

Optional: Brandschutzausrüstung auf Anfrage . Fire protection equipment on request

Ona Curved Armchair

Höhe . Hight: 82 cm / Breite . Width: 59 cm / Tiefe . Depth: 59 cm



Ona 2020 | Ona Curved Armchair



Stahlgestell . Steel frame (1.8)



Sternfuß drehbar mit Rückholmechanik
Trestle leg rotatable with autoreturn (2.2)



Tellerfuß drehbar mit Rückholmechanik
Central leg rotatable with autoreturn (2.1)

Relevante Angaben bei Bestellung: Ausführung uni/ blend (Bezug Sitzseite/ Keder und Rückseite), Bezug (Qualität und Farbe), Gestell (Ausführung und Farbe), Stuhlgleiter (Filz od. Kunststoff)

Relevant data for ordering: Design uni/ blend (cover seat side/collar and back), cover (quality and colour), frame (design and colour), chairglider (felt or plastic)

STANDARD

		
Stahlgestell . Steel frame (1.8)	Sternfuß . Trestle leg (2.2) drehbar mit Rückholmechanik rotatable with autoreturn	Tellerfuß . Central leg (2.1) drehbar mit Rückholmechanik rotatable with autoreturn

Stoff . Fabric (uni/ blend) ¹⁾	PG	Preis € . Price €	
Maple, Shake, Smart	101	2.399 AUD	2.879 AUD
Bergen, Monza, Monza Melange, Opera	102	2.599 AUD	3.099 AUD
Adamo & Eva, Gobelin Oasis/ Eden ⁵⁾ , Nimbus, Riga, Safire, Steelcut Trio 3, Vidar 4	103	2.729 AUD	3.209 AUD
Nobilis Raphael	104	3.129 AUD	3.609 AUD

Leder . Leather (uni/ blend) ¹⁾			
Sahara	152	2.599 AUD	3.099 AUD
Cairo, Muscat	153	2.729 AUD	3.209 AUD
Opium	154	2.839 AUD	3.319 AUD
Cayenne	155	2.949 AUD	3.459 AUD
Adora	156	3.129 AUD	3.609 AUD

KD-Materialbeistellung . C.O.M.			
Stoff . Fabric	102	2.599 AUD	3.099 AUD
Leder . Leather	153	2.729 AUD	3.209 AUD

EXTRAS		Aufpreis € pro Stück . Upcharge € per piece	
Standardfarben Indoor . Standard Colours Indoor ⁶⁾			
Nach RAL classic . Acc. to RAL classic ⁶⁾			+ 179 AUD
Double Brand Colours od. Schwarzchrom, Messing ⁶⁾ Double Brand Colours or black chrome, brass ⁶⁾			+ 269 AUD

¹⁾ uni: Bezug Sitz- und Rückseite farbgleich/ blend: Kombination Bezug Sitz- und Rückseite aus Farbe od. Stoff und Leder (immer höherer Grundpreis)

uni: Cover seatside and back same colour/ blend: Combination cover seatside and back of colour or fabric and leather (always higher basic price)

⁵⁾ Einsatzbereich nur für Rückseite (Exterieur), Bezugsmaterial nicht geeignet für UK . Application only for back side (Exterieur), cover material not suitable for UK

⁶⁾ pulverbeschichtet, gemäß Materialübersicht . Powdercoated, acc. to material overview

Optional: Brandschutzausrüstung auf Anfrage . Fire protection equipment on request

Ona Curved Armchair

Höhe . Hight: 82 cm / Breite . Width: 59 cm / Tiefe . Depth: 59 cm



Ona Curved Armchair



Holzgestell . Wooden frame (3.8)

Relevante Angaben bei Bestellung: Ausführung uni/ blend (Bezug Sitzseite/ Keder und Rückseite), Bezug (Qualität und Farbe), Gestell (Ausführung und Farbe), Stuhlleiter (Filz od. Kunststoff)

Relevant data for ordering: Design uni/ blend (cover seat side/collar and back), cover (quality and colour), frame (design and colour), chairglider (felt or plastic)

STANDARD



Holzgestell . Wooden frame (3.8)

Stoff . Fabric (uni/ blend) ¹⁾	PG	Preis € . Price €
Maple, Shake, Smart	101	2.689 AUD
Bergen, Monza, Monza Melange, Opera	102	2.879 AUD
Adamo & Eva, Gobelin Oasis/ Eden ³⁾ , Nimbus, Riga, Safire, Steelcut Trio 3, Vidar 4	103	3.019 AUD
Nobilis Raphael	104	3.409 AUD

Leder . Leather (uni/ blend) ¹⁾	PG	Preis € . Price €
Sahara	152	2.879 AUD
Cairo, Muscat	153	3.019 AUD
Opium	154	3.149 AUD
Cayenne	155	3.259 AUD
Adora	156	3.409 AUD

KD-Materialbeistellung . C.O.M.		
Stoff . Fabric	102	2.879 AUD
Leder . Leather	153	3.019 AUD

EXTRAS		
	Aufpreis € pro Stück . Upcharge € per piece	
Eiche geölt oder Eiche Weiß pigmentiert Oak oiled or oak white pigmented		
Eiche Schwarz . Oak black		+ 179 AUD
Eiche, nussbaumfarbig gebeizt od. lackiert (RAL classic) Oak, stained walnut or lacquered (RAL classic)		+ 179 AUD

¹⁾ uni: Bezug Sitz- und Rückenseite farbgleich/ blend: Kombination Bezug Sitz- und Rückenseite aus Farbe od. Stoff und Leder (immer höherer Grundpreis)

uni: Cover seat side and back same colour/ blend: Combination cover seat side and back of colour or fabric and leather (always higher basic price)

³⁾ Einsatzbereich nur für Rückenseite (Exterieur). Bezugsmaterial nicht geeignet für UK . Application only for back side (Exterieur), cover material not suitable for UK

Optional: Brandschutzausrüstung auf Anfrage . Fire protection equipment on request

Ona Bar-/ Counter-/ Kitchenstool

ONA BARSTOOL: Höhe . Hight: 102 cm / Breite . Width: 48 cm / Tiefe . Depth: 49 cm

ONA COUNTERSTOOL: Höhe . Hight: 90 cm / Breite . Width: 48 cm / Tiefe . Depth: 49 cm

ONA KITCHENSTOOL: Höhe . Hight: 83 cm / Breite . Width: 48 cm / Tiefe . Depth: 49 cm



Ona Barstool



ONA BARSTOOL SH
Stahlgestell . Steel frame (1.8)



ONA COUNTERSTOOL SH 72
Stahlgestell . Steel frame (1.8)



ONA KITCHENSTOOL SH 65
Stahlgestell . Steel frame (1.8)

Relevante Angaben bei Bestellung: Ausführung uni/ blend (Bezug Sitzseite/ Keder und Rückseite), Bezug (Qualität und Farbe), Gestell (Ausführung und Farbe), Stuhlleiter (Filz od. Kunststoff)

Relevant data for ordering: Design uni/ blend (cover seat side/collar and back), cover (quality and colour), frame (design and colour), chairglider (felt or plastic)

STANDARD



Stahlgestell . Steel frame (1.8)

BARSTOOL SH 82 cm

COUNTERSTOOL SH 72 cm

KITCHENSTOOL SH 65 cm

Stoff . Fabric (uni/ blend) ¹⁾	PG	Preis € . Price €
Maple, Shake, Smart	101	1.889 AUD
Bergen, Monza, Monza Melange, Opera	102	1.979 AUD
Adamo & Eva, Gobelin Oasis/ Eden ²⁾ , Nimbus, Riga, Safire, Steelcut Trio 3, Vidar 4	103	2.139 AUD
Nobilis Raphael	104	2.309 AUD

Leder . Leather (uni/ blend) ¹⁾	PG	Preis € . Price €
Sahara	152	1.979 AUD
Cairo, Muscat	153	2.139 AUD
Opium	154	2.179 AUD
Cayenne	155	2.219 AUD
Adora	156	2.309 AUD

KD-Materialbeistellung . C.O.M.		
Stoff . Fabric	102	1.979 AUD
Leder . Leather	153	2.139 AUD

EXTRAS		Aufpreis € pro Stück . Upcharge € per piece
Standardfarben Indoor . Standard Colours Indoor ⁴⁾		-
Nach RAL classic . Acc. to RAL classic ⁴⁾		+ 179 AUD
Double Brand Colours od. Schwarzchrom, Messing ⁴⁾ Double Brand Colours or black chrome, brass ⁴⁾		+ 269 AUD

¹⁾ uni: Bezug Sitz- und Rückseite farbgleich/ blend: Kombination Bezug Sitz- und Rückseite aus Farbe od. Stoff und Leder (immer höherer Grundpreis)

uni: Cover seatside and back same colour/ blend: Combination cover seatside and back of colour or fabric and leather (always higher basic price)

²⁾ Einsatzbereich nur für Rückseite (Exterieur), Bezugsmaterial nicht geeignet für UK . Application only for back side (Exterieur), cover material not suitable for UK

⁴⁾ pulverbeschichtet, gemäß Materialübersicht . Powdercoated, acc. to material overview

Optional: Brandschutzausrüstung auf Anfrage . Fire protection equipment on request | Passende Kissen unter „Accessoires“ . Matching cushions under „Accessoires“

Ona Barstool

Höhe . Hight: 102 cm / Breite . Width: 48 cm / Tiefe . Depth: 49 cm



ONA BARSTOOL SH 82
Holzgestell . Wooden frame (3.8)

Relevante Angaben bei Bestellung: Ausführung uni/ blend (Bezug Sitzseite/ Keder und Rückseite), Bezug (Qualität und Farbe), Gestell (Ausführung und Farbe), Stuhlgleiter (Filz od. Kunststoff)

Relevant data for ordering: Design uni/ blend (cover seat side/collar and back), cover (quality and colour), frame (design and colour), chairglider (felt or plastic)

STANDARD



Holzgestell . Wooden frame (3.8)

Stoff . Fabric (uni/ blend) ¹⁾	PG	Preis € . Price €
Maple, Shake, Smart	101	2.359 AUD
Bergen, Monza, Monza Melange, Opera	102	2.489 AUD
Adamo & Eva, Gobelin Oasis/ Eden ²⁾ , Nimbus, Riga, Safire, Steelcut Trio 3, Vidar 4	103	2.619 AUD
Nobilis Raphael	104	2.819 AUD

Leder . Leather (uni/ blend) ¹⁾		
Sahara	152	2.489 AUD
Cairo, Muscat	153	2.619 AUD
Opium	154	2.659 AUD
Cayenne	155	2.729 AUD
Adora	156	2.819 AUD

KD-Materialbeistellung . C.O.M.		
Stoff . Fabric	102	2.489 AUD
Leder . Leather	153	2.619 AUD

EXTRAS		
	Aufpreis € pro Stück . Upcharge € per piece	
Eiche geölt oder Eiche Weiß pigmentiert Oak oiled or oak white pigmented		-
Eiche Schwarz . Oak black		+ 269 AUD
Eiche, nussbaumfarbig gebeizt od. lackiert (RAL classic) Oak, stained walnut or lacquered (RAL classic)		+ 269 AUD
Trittschutz in Fußablage Edelstahl (Standard: schwarz) Protection in footrest stainless steel (standard: black)		+ 139 AUD

¹⁾ uni: Bezug Sitz- und Rückseite farbgleich/ blend: Kombination Bezug Sitz- und Rückseite aus Farbe od. Stoff und Leder (immer höherer Grundpreis)
uni: Cover seatside and back same colour/ blend: Combination cover seatside and back of colour or fabric and leather (always higher basic price)

²⁾ Einsatzbereich nur für Rückseite (Exterieur). Bezugsmaterial nicht geeignet für UK . Application only for back side (Exterieur), cover material not suitable for UK

Optional: Brandschutzausrüstung auf Anfrage . Fire protection equipment on request | Passende Kissen unter „Accessoires“ . Matching cushions under „Accessoires“

Ona Cocktail Chair

Höhe . Hight: 71 cm / Breite . Width: 58 cm / Tiefe . Depth: 67 cm



Ona Counterstool



Stahlgestell . Steel frame (1.8)

Relevante Angaben bei Bestellung: Ausführung uni/ blend (Bezug Sitzseite/ Keder und Rückseite), Bezug (Qualität und Farbe), Gestell (Ausführung und Farbe), Stuhlgleiter (Filz od. Kunststoff)

Relevant data for ordering: Design uni/ blend (cover seat side/collar and back), cover (quality and colour), frame (design and colour), chairglider (felt or plastic)

STANDARD



Stahlgestell . Steel frame (1.8)

Stoff . Fabric (uni/ blend) ¹⁾	PG	Preis € . Price C
Maple, Shake, Smart	101	2.489 AUD
Bergen, Monza, Monza Melange, Opera	102	2.639 AUD
Adamo & Eva, Gobelin Oasis/ Eden ⁵⁾ , Nimbus, Riga, Safire, Steelcut Trio 3, Vidar 4	103	2.839 AUD
Nobilis Raphael	104	3.459 AUD

Leder . Leather (uni/ blend) ¹⁾	PG	Preis € . Price C
Sahara	152	2.639 AUD
Cairo, Muscat	153	2.839 AUD
Opium	154	3.129 AUD
Cayenne	155	3.209 AUD
Adora	156	3.459 AUD

KD-Materialbeistellung . C.O.M.		
Stoff . Fabric	102	2.639 AUD
Leder . Leather	153	2.839 AUD

EXTRAS		Aufpreis € pro Stück . Upcharge € per piece
Standardfarben Indoor . Standard Colours Indoor ⁴⁾		-
Nach RAL classic . Acc. to RAL classic ⁶⁾		+ 229 AUD
Double Brand Colours od. Schwarzchrom, Messing ⁶⁾ Double Brand Colours or black chrome, brass ⁶⁾		+ 339 AUD

¹⁾ uni: Bezug Sitz- und Rückseite farbgleich/ blend: Kombination Bezug Sitz- und Rückseite aus Farbe od. Stoff und Leder (immer höherer Grundpreis)

uni: Cover seatside and back same colour/ blend: Combination cover seatside and back of colour or fabric and leather (always higher basic price)

⁵⁾ Einsatzbereich nur für Rückseite (Exterieur), Bezugsmaterial nicht geeignet für UK . Application only for back side (Exterieur), cover material not suitable for UK

⁶⁾ pulverbeschichtet, gemäß Materialübersicht . Powdercoated, acc. to material overview

Optional: Brandschutzausrüstung auf Anfrage . Fire protection equipment on request | Passende Kissen unter „Accessoires“ . Matching cushions under „Accessoires“

Ona Cocktail Chair

Höhe . Hight: 71 cm / Breite . Width: 58 cm / Tiefe . Depth: 67 cm



Ona Cocktail Chair | Detail



Holzgestell . Wooden frame (3.8)

Relevante Angaben bei Bestellung: Ausführung uni/ blend (Bezug Sitzseite/ Keder und Rückseite), Bezug (Qualität und Farbe), Gestell (Ausführung und Farbe), Stuhlgleiter (Filz od. Kunststoff)

Relevant data for ordering: Design uni/ blend (cover seat side/collar and back), cover (quality and colour), frame (design and colour), chairglider (felt or plastic)

STANDARD



Holzgestell . Wooden frame (3.8)

Stoff . Fabric (uni/ blend) ¹⁾	PG	Preis € . Price C
Maple, Shake, Smart	101	2.949 AUD
Bergen, Monza, Monza Melange, Opera	102	3.149 AUD
Adamo & Eva, Gobelin Oasis/ Eden ²⁾ , Nimbus, Riga, Safire, Steelcut Trio 3, Vidar 4	103	3.319 AUD
Nobilis Raphael	104	3.939 AUD

Leder . Leather (uni/ blend) ¹⁾	PG	Preis € . Price C
Sahara	152	3.149 AUD
Cairo, Muscat	153	3.319 AUD
Opium	154	3.609 AUD
Cayenne	155	3.719 AUD
Adora	156	3.939 AUD

KD-Materialbeistellung . C.O.M.		
Stoff . Fabric	102	3.149 AUD
Leder . Leather	153	3.319 AUD

EXTRAS		
Aufpreis € pro Stück . Upcharge € per piece		
Eiche geölt oder Eiche Weiß pigmentiert Oak oiled or oak white pigmented		
Eiche Schwarz . Oak black		+ 269 AUD
Eiche, nussbaumfarbig gebeizt od. lackiert (RAL classic) Oak, stained walnut or lacquered (RAL classic)		+ 269 AUD

¹⁾ uni: Bezug Sitz- und Rückseite farbgleich/ blend: Kombination Bezug Sitz- und Rückseite aus Farbe od. Stoff und Leder (immer höherer Grundpreis)

uni: Cover seatside and back same colour/ blend: Combination cover seatside and back of colour or fabric and leather (always higher basic price)

²⁾ Einsatzbereich nur für Rückseite (Exterieur), Bezugsmaterial nicht geeignet für UK . Application only for back side (Exterieur), cover material not suitable for UK

Optional: Brandschutzrüstung auf Anfrage . Fire protection equipment on request | Passende Kissen unter „Accessoires“ . Matching cushions under „Accessoires“

Ona Cocktail Armchair

Höhe . Hight: 71 cm / Breite . Width: 69 cm / Tiefe . Depth: 67 cm



Ona Cocktail Armchair



Stahlgestell . Steel frame (1.8)

Relevante Angaben bei Bestellung: Ausführung uni/ blend (Bezug Sitzseite/ Keder und Rückseite), Bezug (Qualität und Farbe), Gestell (Ausführung und Farbe), Stuhlgleiter (Filz od. Kunststoff)

Relevant data for ordering: Design uni/ blend (cover seat side/ collar and back), cover (quality and colour), frame (design and colour), chairglider (felt or plastic)

STANDARD



Stahlgestell . Steel frame (1.8)

Stoff . Fabric (uni/ blend) ¹⁾	PG	Preis € . Price €
Maple, Shake, Smart	101	2.949 AUD
Bergen, Monza, Monza Melange, Opera	102	3.209 AUD
Adamo & Eva, Gobelin Oasis/ Eden ⁵⁾ , Nimbus, Riga, Safire, Steelcut Trio 3, Vidar 4	103	3.499 AUD
Nobilis Raphael	104	4.199 AUD

Leder . Leather (uni/ blend) ¹⁾	PG	Preis € . Price €
Sahara	152	3.209 AUD
Cairo, Muscat	153	3.499 AUD
Opium	154	3.719 AUD
Cayenne	155	3.869 AUD
Adora	156	4.199 AUD

KD-Materialbeistellung . C.O.M.		
Stoff . Fabric	102	3.209 AUD
Leder . Leather	153	3.499 AUD

EXTRAS		Aufpreis € pro Stück . Upcharge € per piece
Standardfarben Indoor . Standard Colours Indoor ⁶⁾		.
Nach RAL classic . Acc. to RAL classic ⁶⁾		+ 229 AUD
Double Brand Colours od. Schwarzchrom, Messing ⁶⁾ Double Brand Colours or black chrome, brass ⁶⁾		+ 339 AUD

¹⁾ uni: Bezug Sitz- und Rückenseite farbgleich/ blend: Kombination Bezug Sitz- und Rückenseite aus Farbe od. Stoff und Leder (Immer höherer Grundpreis)

uni: Cover seatside and back same colour/ blend: Combination cover seatside and back of colour or fabric and leather (always higher basic price)

⁵⁾ Einsatzbereich nur für Rückenseite (Exterieur), Bezugsmaterial nicht geeignet für UK . Application only for back side (Exterieur), cover material not suitable for UK

⁶⁾ pulverbeschichtet, gemäß Materialübersicht . Powdercoated, acc. to material overview

Optional: Brandschutzrüstung auf Anfrage . Fire protection equipment on request | Passende Kissen unter „Accessoires“ . Matching cushions under „Accessoires“

Ona Cocktail Armchair

Höhe . Hight: 71 cm / Breite . Width: 69 cm / Tiefe . Depth: 67 cm



Holzgestell . Wooden frame (3.8)

Relevante Angaben bei Bestellung: Ausführung uni/ blend (Bezug Sitzseite/ Keder und Rückseite), Bezug (Qualität und Farbe), Gestell (Ausführung und Farbe), Stuhlgleiter (Filz od. Kunststoff)

Relevant data for ordering: Design uni/ blend (cover seat side/collar and back), cover (quality and colour), frame (design and colour), chairglider (felt or plastic)

STANDARD



Holzgestell . Wooden frame (3.8)

Stoff . Fabric (uni/ blend) ¹⁾	PG	Preis € . Price C
Maple, Shake, Smart	101	3.459 AUD
Bergen, Monza, Monza Melange, Opera	102	3.719 AUD
Adamo & Eva, Gobelin Oasis/ Eden ²⁾ , Nimbus, Riga, Safire, Steelcut Trio 3, Vidar 4	103	3.979 AUD
Nobilis Raphael	104	4.689 AUD

Leder . Leather (uni/ blend) ¹⁾	PG	Preis € . Price C
Sahara	152	3.719 AUD
Cairo, Muscat	153	3.979 AUD
Opium	154	4.199 AUD
Cayenne	155	4.379 AUD
Adora	156	4.689 AUD

KD-Materialbeistellung . C.O.M.		
Stoff . Fabric	102	3.719 AUD
Leder . Leather	153	3.979 AUD

EXTRAS		
	Aufpreis € pro Stück . Upcharge € per piece	
Eiche geölt oder Eiche Weiß pigmentiert Oak oiled or oak white pigmented		
Eiche Schwarz . Oak black		+ 269 AUD
Eiche, nussbaumfarbig gebeizt od. lackiert (RAL classic) Oak, stained walnut or lacquered (RAL classic)		+ 269 AUD

¹⁾ uni: Bezug Sitz- und Rückseite farbgleich/ blend: Kombination Bezug Sitz- und Rückseite aus Farbe od. Stoff und Leder (immer höherer Grundpreis)

uni: Cover seatside and back same colour/ blend: Combination cover seatside and back of colour or fabric and leather (always higher basic price)

²⁾ Einsatzbereich nur für Rückseite (Exterieur), Bezugsmaterial nicht geeignet für UK . Application only for back side (Exterieur), cover material not suitable for UK

Optional: Brandschutzausrüstung auf Anfrage . Fire protection equipment on request | Passende Kissen unter „Accessoires“ . Matching cushions under „Accessoires“

Ona Cocktail Armchair

Ona Lounge Chair Low

Höhe . Hight: 78 cm / Breite . Width: 84 cm / Tiefe . Depth: 82 cm



Ona Lounge Chair Low



Stahlgestell . Steel frame (1.8)

Relevante Angaben bei Bestellung: Ausführung uni/ blend (Bezug Sitzseite/ Keder und Rückseite), Bezug (Qualität und Farbe), Gestell (Ausführung und Farbe), Stuhlgleiter (Filz od. Kunststoff)

Relevant data for ordering: Design uni/ blend (cover seat side/collar and back), cover (quality and colour), frame (design and colour), chairglider (felt or plastic)

STANDARD



Stahlgestell . Steel frame (1.8)

Stoff . Fabric (uni/ blend) ¹⁾	PG	Preis € . Price €
Maple, Shake, Smart	101	6.399 AUD
Bergen, Monza, Monza Melange, Opera	102	6.779 AUD
Adamo & Eva, Gobelin Oasis/ Eden ²⁾ , Nimbus, Riga, Safire, Steelcut Trio 3, Vidar 4	103	7.389 AUD
Nobilis Raphael	104	8.379 AUD

Leder . Leather (uni/ blend) ¹⁾	PG	Preis € . Price €
Sahara	152	6.779 AUD
Cairo, Muscat	153	7.389 AUD
Opium	154	7.499 AUD
Cayenne	155	7.879 AUD
Adora	156	8.379 AUD

KD-Materialbeistellung . C.O.M.		
Stoff . Fabric	102	6.779 AUD
Leder . Leather	153	7.389 AUD

EXTRAS		Aufpreis € pro Stück . Upcharge € per piece
Standardfarben Indoor . Standard Colours Indoor ⁴⁾		-
Nach RAL classic . Acc. to RAL classic ⁴⁾		+ 229 AUD
Double Brand Colours od. Schwarzchrom, Messing ⁴⁾ Double Brand Colours or black chrome, brass ⁴⁾		+ 339 AUD

¹⁾ uni: Bezug Sitz- und Rückseite farbgleich/ blend: Kombination Bezug Sitz- und Rückseite aus Farbe od. Stoff und Leder (immer höherer Grundpreis)

uni: Cover seatside and back same colour/ blend: Combination cover seatside and back of colour or fabric and leather (always higher basic price)

²⁾ Einsatzbereich nur für Rückseite (Exterieur), Bezugsmaterial nicht geeignet für UK . Application only for back side (Exterieur), cover material not suitable for UK

⁴⁾ pulverbeschichtet, gemäß Materialübersicht . Powdercoated, acc. to material overview

Optional: Brandschutzausrüstung auf Anfrage . Fire protection equipment on request | Passende Kissen unter „Accessoires“ . Matching cushions under „Accessoires“

Ona Lounge Chair High

Höhe . Hight: 102 cm / Breite . Width: 84 cm / Tiefe . Depth: 85 cm



Ona Lounge Chair High | Ona Ottoman



Stahlgestell . Steel frame (1,8)

Relevante Angaben bei Bestellung: Ausführung uni/ blend (Bezug Sitzseite/Keder und Rückseite), Bezug (Qualität und Farbe), Gestell (Ausführung und Farbe), Stuhlleiter (Filz od. Kunststoff)

Relevant data for ordering: Design uni/ blend (cover seat side/collar and back), cover (quality and colour), frame (design and colour), chairglider (felt or plastic)

STANDARD



Stahlgestell . Steel frame (1,8)

Stoff . Fabric (uni/ blend) ¹⁾	PG	Preis € . Price €
Maple, Shake, Smart	101	7.389 AUD
Bergen, Monza, Monza Melange, Opera	102	7.879 AUD
Adamo & Eva, Gobelin Oasis/ Eden ⁵⁾ , Nimbus, Riga, Safre, Steelcut Trio 3, Vidar 4	103	8.629 AUD
Nobilis Raphael	104	9.839 AUD

Leder . Leather (uni/ blend) ¹⁾	PG	Preis € . Price €
Sahara	152	7.879 AUD
Cairo, Muscat	153	8.629 AUD
Opium	154	8.819 AUD
Cayenne	155	9.369 AUD
Adora	156	9.839 AUD

KD-Materialbeistellung . C.O.M.		
Stoff . Fabric	102	7.879 AUD
Leder . Leather	153	8.629 AUD

EXTRAS		Aufpreis € pro Stück . Upcharge € per piece
Standardfarben Indoor . Standard Colours Indoor ⁶⁾		.
Nach RAL classic . Acc. to RAL classic ⁶⁾		+ 229 AUD
Double Brand Colours od. Schwarzchrom, Messing ⁶⁾ Double Brand Colours or black chrome, brass ⁶⁾		+ 339 AUD

¹⁾ uni: Bezug Sitz- und Rückseite farbgleich/ blend: Kombination Bezug Sitz- und Rückseite aus Farbe od. Stoff und Leder (Immer höherer Grundpreis)

uni: Cover seatside and back same colour/ blend: Combination cover seatside and back of colour or fabric and leather (always higher basic price)

⁵⁾ Einsatzbereich nur für Rückseite (Exterieur), Bezugsmaterial nicht geeignet für UK . Application only for back side (Exterieur), cover material not suitable for UK

⁶⁾ pulverbeschichtet, gemäß Materialübersicht . Powdercoated, acc. to material overview

Optional: Brandschutzrüstung auf Anfrage . Fire protection equipment on request | Passende Kissen unter „Accessoires“ . Matching cushions under „Accessoires“

Ona Ottoman

Höhe . Hight: 36 cm / Breite . Width: 64 cm / Tiefe . Depth: 49 cm



Ona Ottoman | Ona Lounge Chair High



Stahlgestell . Steel frame (1.8)

Relevante Angaben bei Bestellung: Ausführung uni/ blend (Bezug Sitzseite/ Keder und Rückseite), Bezug (Qualität und Farbe), Gestell (Ausführung und Farbe), Stuhlgleiter (Filz od. Kunststoff)

Relevant data for ordering: Design uni/ blend (cover seat side/ collar and back), cover (quality and colour), frame (design and colour), chairglider (felt or plastic)

STANDARD



Stahlgestell . Steel frame (1.8)

Stoff . Fabric (uni/ blend) ¹⁾	PG	Preis € . Price €
Maple, Shake, Smart	101	1.869 AUD
Bergen, Monza, Monza Melange, Opera	102	1.919 AUD
Adamo & Eva, Gobelin Oasis/ Eden ⁵⁾ , Nimbus, Riga, Safire, Steelcut Trio 3, Vidar 4	103	1.979 AUD
Nobilis Raphael	104	2.219 AUD

Leder . Leather (uni/ blend) ¹⁾	PG	Preis € . Price €
Sahara	152	1.919 AUD
Cairo, Muscat	153	1.979 AUD
Opium	154	2.089 AUD
Cayenne	155	2.159 AUD
Adora	156	2.219 AUD

KD-Materialbeistellung . C.O.M.		
Stoff . Fabric	102	1.919 AUD
Leder . Leather	153	1.979 AUD

EXTRAS		Aufpreis € pro Stück . Upcharge € per piece
Standardfarben Indoor . Standard Colours Indoor ⁴⁾		-
Nach RAL classic . Acc. to RAL classic ⁴⁾		+ 179 AUD
Double Brand Colours od. Schwarzchrom, Messing ⁴⁾ Double Brand Colours or black chrome, brass ⁴⁾		+ 269 AUD

¹⁾ uni: Bezug Sitz- und Rückseite farbgleich/ blend: Kombination Bezug Sitz- und Rückseite aus Farbe od. Stoff und Leder (immer höherer Grundpreis)

uni: Cover seatside and back same colour/ blend: Combination cover seatside and back of colour or fabric and leather (always higher basic price)

⁵⁾ Einsatzbereich nur für Rückseite (Exterieur), Bezugsmaterial nicht geeignet für UK . Application only for back side (Exterieur), cover material not suitable for UK

⁴⁾ pulverbeschichtet, gemäß Materialübersicht . Powdercoated, acc. to material overview

Optional: Brandschutzausrüstung auf Anfrage . Fire protection equipment on request

Stella

Höhe . Hight: 81 cm / Breite . Width: 52 cm / Tiefe . Depth: 55 cm



Stella | Ona Counterchair



Ungepolstert . Without upholstery



Gepolstert . Upholstered

Relevante Angaben bei Bestellung: Gestell (Holz & Farbe), Bezug (Qualität und Farbe), Stuhlleiter (Filz od. Kunststoff)

Relevant data for ordering: Frame (wood & colour), cover (quality and colour), chairglider (felt or plastic)

STANDARD



Massivholzgestell . Solid wooden frame

UNGEPOLSTERT . WITHOUT UPHOLSTERY

Preis € . Price €

Sitz furniert . Seat veneered	1.559 AUD
-------------------------------	-----------

GEPOLSTERT . UPHOLSTERED

Stoff . Fabric	PG	Preis € . Price €
Maple, Shake, Smart	101	1.669 AUD
Bergen, Monza, Monza Melange, Opera	102	1.809 AUD
Adamo & Eva, Avalon 2, Gobelin Oasis/Eden ^{§1} , Nimbus, Riga, Safire, Steelcut Trio 3, Vidar 4	103	2.029 AUD
Nobilis Raphael	104	2.309 AUD

Leder . Leather

Orient	151	1.669 AUD
Sahara	152	1.809 AUD
Cairo, Muscat	153	2.029 AUD
Opium	154	2.159 AUD
Cayenne	155	2.219 AUD
Adora	156	2.309 AUD

KD-Materialbestellung . C.O.M.

Stoff . Fabric	102	1.809 AUD
Leder . Leather	153	2.029 AUD

EXTRAS

Aufpreis € pro Stück . Upcharge € per piece

Eiche geölt, Eiche weiß pigmentiert Oak oiled, oak white pigmented		
Eiche Schwarz . Oak black		+ 269 AUD
Eiche, nussbaumfarbig gebeizt od. lackiert (RAL classic) Oak, stained walnut or lacquered (RAL classic)		+ 269 AUD

^{§1} Einsatzbereich nur für Rückseite (Exterieur), Bezugsmaterial nicht geeignet für UK . Application only for back side (Exterieur), cover material not suitable for UK

Optional: Brandschutzausrüstung auf Anfrage | Passende Kissen unter „Accessoires“ . Fire protection equipment on request | Matching cushions under „Accessoires“

Theia Family



THEIA ARMCHAIR LOW

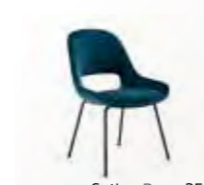

Seite . Page 251

Stahlgestell
Steel frame (1,8)

THEIA ARMCHAIR HIGH

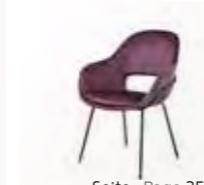

Seite . Page 253

Stahlgestell
Steel frame (1,8)

THEIA BAR/ COUNTER/ KITCHEN ARMCHAIR LOW

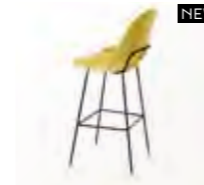

Seite . Page 255

Stahlgestell
Steel frame (1,8)

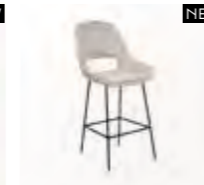

Seite . Page 255

Stahlgestell
Steel frame (1,8)



Seite . Page 255

Stahlgestell
Steel frame (1,8)

THEIA BAR/ COUNTER/ KITCHEN ARMCHAIR HIGH

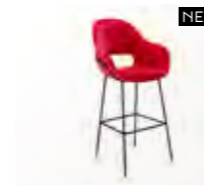

Seite . Page 257

Stahlgestell
Steel frame (1,8)



Seite . Page 257

Stahlgestell
Steel frame (1,8)

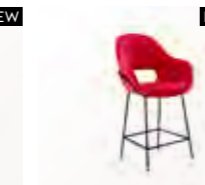

Seite . Page 257

Stahlgestell
Steel frame (1,8)

Theia Armchair High | Theia Armchair Low

Theia Armchair Low

Höhe . Hight: 85 cm / Breite . Width: 57 cm / Tiefe . Depth: 59 cm



Theia Armchair High | Theia Armchair Low



Stahlgestell . Steel frame (1.3)

Relevante Angaben bei Bestellung: Ausführung uni/blend (Bezug Sitzpolster und Sitzschale; Interieur/Exterieur), Bezug (Qualität und Farbe), Gestell (Farbe), Stuhlleiter (Filtz od. Kunststoff)

Relevant data for ordering: Design uni/ blend (cover seat cushion and seat shell; interieur/exterieur), cover (quality and colour), piping, frame (colour), chairglider (felt or plastic)

STANDARD



Stahlgestell . Steel frame (1.3)

Stoff . Fabric (uni/ blend) ¹⁾	PG	Preis € . Price €
Shake, Smart	101	2.289 AUD
Bergen, Monza, Monza Melange, Opera	102	2.489 AUD
Adamo & Eva, Nimbus, Safire, Steelcut Trio 3, Vidar 4	103	2.659 AUD

Leder . Leather (uni/ blend) ¹⁾		
Sahara	152	2.489 AUD
Cairo, Muscat	153	2.659 AUD
Opium	154	2.909 AUD
Cayenne	155	3.059 AUD
Adora	156	3.189 AUD

KD-Materialbeistellung . C.O.M.		
Stoff . Fabric	102	2.489 AUD
Leder . Leather	153	2.659 AUD

EXTRAS		Aufpreis € pro Stück . Upcharge € per piece
Standardfarben Indoor . Standard Colours Indoor ⁴⁾		-
Nach RAL classic . Acc. to RAL classic ⁴⁾		+ 179 AUD
Double Brand Colours & Schwarzchrom, Messing ⁴⁾ Double Brand Colours or black chrome, brass ⁴⁾		+ 269 AUD

¹⁾ uni: Bezug Sitzpolster und Sitzschale (Rückenseite, Armlehnen, innen und außen) farbgleich/ blend: Kombination Bezug Sitzpolster und Sitzschale (Rückenseite, Armlehnen, innen und außen) aus Farbe od. Stoff und Leder (immer höherer Grundpreis) . Uni: cover seat cushion and seat shell (back, armrests inside & outside) same colour/ blend: Combination cover seat cushion and seat shell (back, armrests inside & outside) of colour or fabric and leather (always higher basic price)

⁴⁾ pulverbeschichtet, gemäß Materialübersicht . Powdercoated, acc. to material overview

Optional: Brandschutzrüstung auf Anfrage . Fire protection equipment on request

Theia Armchair High

Höhe . Hight: 85 cm / Breite . Width: 63 cm / Tiefe . Depth: 59 cm



Theia Armchair High



Stahlgestell . Steel frame (1.3)

Relevante Angaben bei Bestellung: Ausführung uni/ blend (Bezug Sitzpolster und Sitzschale; Interieur/ Exterieur), Bezug (Qualität und Farbe), Gestell (Farbe), Stuhlgleiter (Filz od. Kunststoff)

Relevant data for ordering: Design uni/ blend (cover seat cushion and seat shell; interior/exterior), cover (quality and colour), piping, frame (colour), chairglider (felt or plastic)

STANDARD



Stahlgestell . Steel frame (1.3)

Stoff . Fabric (uni/ blend) ¹⁾	PG	Preis € . Price €
Shake, Smart	101	2.579 AUD
Bergen, Monza, Monza Melange, Opera	102	2.879 AUD
Adamo & Eva, Nimbus, Safire, Steelcut Trio 3, Vidar 4	103	3.059 AUD

Leder . Leather (uni/ blend) ¹⁾	PG	Preis € . Price €
Sahara	152	2.879 AUD
Cairo, Muscat	153	3.059 AUD
Opium	154	3.209 AUD
Cayenne	155	3.389 AUD
Adora	156	3.539 AUD

KD-Materialbeistellung . C.O.M.		
Stoff . Fabric	102	2.879 AUD
Leder . Leather	153	3.059 AUD

EXTRAS		
Standardfarben Indoor . Standard Colours Indoor ⁴⁾		-
Nach RAL classic . Acc. to RAL classic ⁴⁾		+ 179 AUD
Double Brand Colours & Schwarzchrom, Messing ⁴⁾ Double Brand Colours or black chrome, brass ⁴⁾		+ 269 AUD

¹⁾ uni: Bezug Sitzpolster und Sitzschale (Rückenseite, Armlehnen, innen und außen) farbgleich/ blend: Kombination Bezug Sitzpolster und Sitzschale (Rückenseite, Armlehnen, innen und außen) aus Farbe od. Stoff und Leder (immer höherer Grundpreis) . Uni: cover seat cushion and seat shell (back, armrests inside & outside) same colour/ blend: Combination cover seat cushion and seat shell (back, armrests inside & outside) of colour or fabric and leather (always higher basic price)

⁴⁾ pulverbeschichtet, gemäß Materialübersicht . Powdercoated, acc. to material overview

Optional: Brandschutzausrüstung auf Anfrage . Fire protection equipment on request

Theia Bar/ Counter/ Kitchen Armchair Low

THEIA BAR ARMCHAIR LOW SH 82 / Höhe . Hight: 122 cm / Breite . Width: 57 cm / Tiefe . Depth: 59 cm

THEIA COUNTER ARMCHAIR LOW SH 72 / Höhe . Hight: 112 cm / Breite . Width: 57 cm / Tiefe . Depth: 59 cm

THEIA KITCHEN ARMCHAIR LOW SH 65 / Höhe . Hight: 105 cm / Breite . Width: 57 cm / Tiefe . Depth: 59 cm



Theia Armchair High



THEIA BAR ARMCHAIR LOW
Stahlgestell . Steel frame (1.8)



THEIA COUNTER ARMCHAIR LOW
Stahlgestell . Steel frame (1.8)



THEIA KITCHEN ARMCHAIR LOW
Stahlgestell . Steel frame (1.8)

Relevante Angaben bei Bestellung: Ausführung uni/ blend (Bezug Sitzpolster und Sitzschale; Interieur/ Exterieur), Bezug (Qualität und Farbe), Gestell (Farbe), Stuhlleiter (Filz od. Kunststoff)

Relevant data for ordering: Design uni/ blend (cover seat cushion and seat shell; interieur/ exterieur), cover (quality and colour), piping, frame (colour), chairglider (felt or plastic)

STANDARD



NEW

Stahlgestell . Steel frame (1.8)

BAR ARMCHAIR LOW SH 82 cm

COUNTER ARMCHAIR LOW SH 72 cm

KITCHEN ARMCHAIR LOW SH 65 cm

Stoff . Fabric (uni/ blend) ¹⁾	PG	Preis € . Price €
Shake, Smart	101	2.659 AUD
Bergen, Monza, Monza Melange, Opera	102	2.839 AUD
Adamo & Eva, Nimbus, Safire, Steelcut Trio 3, Vidar 4	103	3.039 AUD

Leder . Leather (uni/ blend) ¹⁾	PG	Preis € . Price €
Sahara	152	2.839 AUD
Cairo, Muscat	153	3.039 AUD
Opium	154	3.279 AUD
Cayenne	155	3.409 AUD
Adora	156	3.539 AUD

KD-Materialbeistellung . C.O.M.

Stoff . Fabric	102	2.839 AUD
Leder . Leather	153	3.039 AUD

EXTRAS

Standardfarben Indoor . Standard Colours Indoor ⁶⁾		
Nach RAL classic . Acc. to RAL classic ⁶⁾		+ 179 AUD
Double Brand Colours & Schwarzchrom, Messing ⁶⁾ Double Brand Colours or black chrome, brass ⁶⁾		+ 269 AUD

¹⁾ uni: Bezug Sitzpolster und Sitzschale (Rückenseite, Armlehnen, innen und außen) farbgleich/ blend: Kombination Bezug Sitzpolster und Sitzschale (Rückenseite, Armlehnen, innen und außen) aus Farbe od. Stoff und Leder (immer höherer Grundpreis) . Uni: cover seat cushion and seat shell (back, armrests inside & outside) same colour/ blend: Combination cover seat cushion and seat shell (back, armrests inside & outside) of colour or fabric and leather (always higher basic price)

⁶⁾ pulverbeschichtet, gemäß Materialübersicht . Powdercoated, acc. to material overview

Info: Die Modellreihe „Stool“ (Barstool/ Counterstool/ Kitchenstool) und die Modellreihe „Bar Chair“ (Bar/ Counter/ Kitchen Chair Low/ High) haben die gleichen Sitzhöhen. Die Modellreihe „Stool“ hat ein schmaleres Gestell und kleinere Sitzschalen . The “Stool” (Barstool/ Counterstool/ Kitchenstool) and “Bar Chair” series (Bar/ Counter/ Kitchen Chair Low/ High) have the same seat heights. The “Stool” series has a narrower frame and smaller seat shells.

Wir empfehlen für folgende Tischplatten-/ Arbeitsflächenhöhe (TH) die Sitzhöhe (SH): TH 110 cm = SH 82 cm, TH 100 cm = SH 72 cm, TH 90 cm = SH 65 cm

Recommendation the following seat heights (SH) for tabletop/ work surface heights (TT): TT 110 cm = SH 82 cm, TT 100 cm = SH 72 cm, TT 90 cm = SH 65 cm

Optional: Brandschutzausrüstung auf Anfrage . Fire protection equipment on request

Theia Bar/ Counter/ Kitchen Armchair High

THEIA BAR ARMCHAIR HIGH SH 82 / Höhe . Hight: 122 cm / Breite . Width: 63 cm / Tiefe . Depth: 59 cm

THEIA COUNTER ARMCHAIR HIGH SH 72 / Höhe . Hight: 112 cm / Breite . Width: 63 cm / Tiefe . Depth: 59 cm

THEIA KITCHEN ARMCHAIR HIGH SH 65 / Höhe . Hight: 105 cm / Breite . Width: 63 cm / Tiefe . Depth: 59 cm



Theia Armchair Low



THEIA BAR ARMCHAIR HIGH
Stahlgestell . Steel frame (1.8)



THEIA COUNTER ARMCHAIR HIGH
Stahlgestell . Steel frame (1.8)



THEIA KITCHEN ARMCHAIR HIGH
Stahlgestell . Steel frame (1.8)

Relevante Angaben bei Bestellung: Ausführung uni/ blend (Bezug Sitzpolster und Sitzschale; Interieur/ Exterieur), Bezug (Qualität und Farbe), Gestell (Farbe), Stuhlgleiter (Filz od. Kunststoff)

Relevant data for ordering: Design uni/ blend (cover seat cushion and seat shell; interieur/ exterieur), cover (quality and colour), piping, frame (colour), chairglider (felt or plastic)

STANDARD

	NEW
Stahlgestell . Steel frame (1.8) ⁶⁾	
BAR ARMCHAIR HIGH SH 82 cm	
COUNTER ARMCHAIR HIGH SH 72 cm	
KITCHEN ARMCHAIR HIGH SH 65 cm	

Stoff . Fabric (uni/ blend) ¹⁾	PG	Preis € . Price €
Shake, Smart	101	2.929 AUD
Bergen, Monza, Monza Melange, Opera	102	3.259 AUD
Adamo & Eva, Nimbus, Safire, Steelcut Trio 3, Vidar 4	103	3.409 AUD

Leder . Leather (uni/ blend) ¹⁾		
Sahara	152	3.259 AUD
Cairo, Muscat	153	3.409 AUD
Opium	154	3.589 AUD
Cayenne	155	3.759 AUD
Adora	156	3.919 AUD

KD-Materialbeistellung . C.O.M.

Stoff . Fabric	102	3.259 AUD
Leder . Leather	153	3.409 AUD

EXTRAS

Standardfarben Indoor . Standard Colours Indoor ⁶⁾		
Nach RAL classic . Acc. to RAL classic ⁶⁾		+ 179 AUD
Double Brand Colours & Schwarzchrom, Messing ⁶⁾ Double Brand Colours or black chrome, brass ⁶⁾		+ 269 AUD

¹⁾ uni: Bezug Sitzpolster und Sitzschale (Rückenseite, Armlehnen, innen und außen) farbgleich/ blend: Kombination Bezug Sitzpolster und Sitzschale (Rückenseite, Armlehnen, innen und außen) aus Farbe od. Stoff und Leder (immer höherer Grundpreis) . Uni: cover seat cushion and seat shell (back, armrests inside & outside) same colour/ blend: Combination cover seat cushion and seat shell (back, armrests inside & outside) of colour or fabric and leather (always higher basic price)

⁶⁾ pulverbeschichtet, gemäß Materialübersicht . Powdercoated, acc. to material overview

Info: Die Modellreihe „Stool“ (Barstool/ Counterstool/ Kitchenstool) und die Modellreihe „Bar Chair“ (Bar/ Counter/ Kitchen Chair Low/ High) haben die gleichen Sitzhöhen. Die Modellreihe „Stool“ hat ein schmaleres Gestell und kleinere Sitzschalen . The “Stool” (Barstool/ Counterstool/ Kitchenstool) and “Bar Chair” series (Bar/ Counter/ Kitchen Chair Low/ High) have the same seat heights. The “Stool” series has a narrower frame and smaller seat shells.

Wir empfehlen für folgende Tischplatten-/ Arbeitsflächenhöhe (TH) die Sitzhöhe (SH): TH 110 cm = SH 82 cm, TH 100 cm = SH 72 cm, TH 90 cm = SH 65 cm

Recommendation the following seat heights (SH) for tabletop/ work surface heights (TT): TT 110 cm = SH 82 cm, TT 100 cm = SH 72 cm, TT 90 cm = SH 65 cm

Optional: Brandschutzausrüstung auf Anfrage . Fire protection equipment on request

Accessoires



LEYASOL HUSSEN LEYASOL COVER



Seite . Page 261
Verschiedene Größen
Different sizes

COFFEE TABLE SMALL



Seite . Page 263
Drahtgestell
Wire frame (1,1)

COFFEE TABLE LARGE



Seite . Page 263
Drahtgestell
Wire frame (1,1)

COFFEE TABLE EXTRA LARGE



Seite . Page 263
Drahtgestell
Wire frame (1,1)

Kissen . Cushion In - & Outdoor..... 265
Lederhäute . Leather hides 267

Coffee Table Large | Cushions

Leyasol Hussen . Cover



Relevante Angaben bei Bestellung:
Modell, Farbe







Relevant data for ordering:
Model, colour

STANDARD

Leyasol Hussen . Leyasol cover
Wasserabweisende Schutzhülle in Grau oder Schwarz . Water-repellent protective cover in grey or black

Passend für Modell . suitable for model

Preis € . Price €

	Leyasol Leyasol Armchair Low Leyasol Armchair High	459 AUD
	Leyasol Lounge Chair	599 AUD
	Leyasol Wingback Chair	599 AUD
	Leyasol Ottoman	349 AUD
	Leyasol Lounge Couch	879 AUD
	Leyasol Wingback Couch	879 AUD

Leyasol Wingback Swing Seat | Leyasol Wingback Chair | Leyasol Ottoman | Leyasol Lounge Chair

Coffee Tables



Coffee Table XL



Relevante Angaben bei Bestellung: Funktion (Indoor/Outdoor), Gestell (Farbe), Tabletteinlage (Farbe/nur für Indoor), Gleiter (Outdoor: Kunststoff/ Indoor: Filz oder Kunststoff) im Preis enthalten.

Relevant data for ordering: Function (indoor/outdoor), Frame (colour), tablet insert (colour/for indoor only), chairglider (Outdoor: Plastic/ Indoor: Felt or plastic)

STANDARD

		
COFFEE TABLE SMALL Ø 340 / H 480 mm	COFFEE TABLE LARGE Ø 470 / H 420 mm	COFFEE TABLE XL Ø 760 / H 390 mm

Preis € pro Stück . Price € per piece	879 AUD	1.079 AUD	1.629 AUD
--	----------------	------------------	------------------

INDOOR. INDOOR

Aufpreis € pro Stück . Upcharge € per piece

Tabletteinlage . Tablet insert Leder Orient Ebony oder Leder Orient Coffee (bitte Farbe angeben) kaschiert mit rutschfestem Material, abgesteppt Ton in Ton . Leather Orient Ebony or Leather Orient Coffee (please specify colour) laminated with non-slip material, quilted tone in tone		
Standardfarben Indoor . Standard Colours Indoor ⁶⁾		
Nach RAL classic . Acc. to RAL classic ⁶⁾	139 AUD	269 AUD
Double Brand Colours od. Schwarzchrom, Messing ⁶⁾ Double Brand Colours or black chrome, brass ⁶⁾	199 AUD	399 AUD

⁶⁾ pulverbeschichtet, gemäß Materialübersicht . Powdercoated, acc. to material overview

OUTDOOR. OUTDOOR

Aufpreis € pro Stück . Upcharge € per piece

Wetterfeste Grundierung gegen Rost Weatherproof primer against rust		
Standardfarben Outdoor . Standard Colours Outdoor ⁶⁾		

⁶⁾ pulverbeschichtet, gemäß Materialübersicht . Powdercoated, acc. to material overview



Detail: Wetterfeste Grundierung gegen Rost zur Nutzung im Freien.
Detail: Weatherproof primer against rust for the use outside.



Detail: Tabletteinlage in Coffee (Indoor only)
Detail: Tray insert in Coffee (Indoor only)

Kissen . Cushions



Leya Wingback Couch | Leya Ottoman | Cushions

Relevante Angaben bei Bestellung: Größe (B x H), Bezug (Qualität und Farbe)

Relevant data for ordering: Size (W x H), Cover (quality and colour)

STANDARD

RECHTECKIG . RECTANGULAR
200 x 520 mm / 300 x 500 mm

QUADRATISCH . SQUARE
450 x 450 mm / 500 x 500 mm

In- & Outdoor

Stoff . Fabric	PG	Preis C . Price €
Lopi	101	489 AUD NEW

NEU: Die Outdoorkissen sind mit einer speziellen Füllung ausgestattet, die extra an die Outdoorbedingungen angepasst ist aber dennoch für eine weiche Gemütlichkeit sorgen.
NEW: The outdoor pillows are equipped with a special filling, which is specially adapted to outdoor conditions but still provide a soft coziness.

Indoor

Stoff . Fabric	PG	Preis C . Price €
Maple, Shake, Smart	101	489 AUD
Bergen, Monza, Monza Melange, Opera	102	529 AUD
Adamo & Eva, Avalon 2, Gobelin Oasis/ Eden ^{§1} , Nimbus, Riga, Safire, Steelcut Trio 3, Vidar 4	103	599 AUD
Nobilis Raphael	104	769 AUD

Leder . Leather

Orient	151	489 AUD
Sahara	152	529 AUD
Cairo, Muscat	153	599 AUD
Oplum	154	659 AUD
Cayenne	155	679 AUD
Adora	156	769 AUD

KD-Materialbeistellung . C.O.M.

Stoff . Fabric	102	529 AUD
Leder . Leather	153	599 AUD

^{§1} Einsatzbereich nur für Rückenseite (Exterieur), Bezugsmaterial nicht geeignet für UK . Application only for back side (Exterieur), cover material not suitable for UK

Optional: Brandschutzausrüstung auf Anfrage . Fire protection equipment on request

Lederhäute . Leather hides



Lederqualität . Leather quality	Hautgröße in qm . Leather hide size	Abgabe ab . Delivery from	Preis pro qm . Price per sqm
Orient	4,7 - 5,3	1/2 Haut . Hide	329 AUD
Sahara	4,8 - 5,7	1/2 Haut . Hide	439 AUD
Cairo	4,7 - 5,3	1/2 Haut . Hide	459 AUD
Muscat	4,5 - 5,5	1/2 Haut . Hide	459 AUD
Opium	4,8 - 5,7	1/2 Haut . Hide	529 AUD
Cayenne	-	1 Haut . Hide	619 AUD
Adora	-	1/2 Haut . Hide	729 AUD

Abgabe nur zu halben od. ganzen Häuten, zzgl. Bearbeitungspauschale . Half or whole hides delivery only, plus handling fee

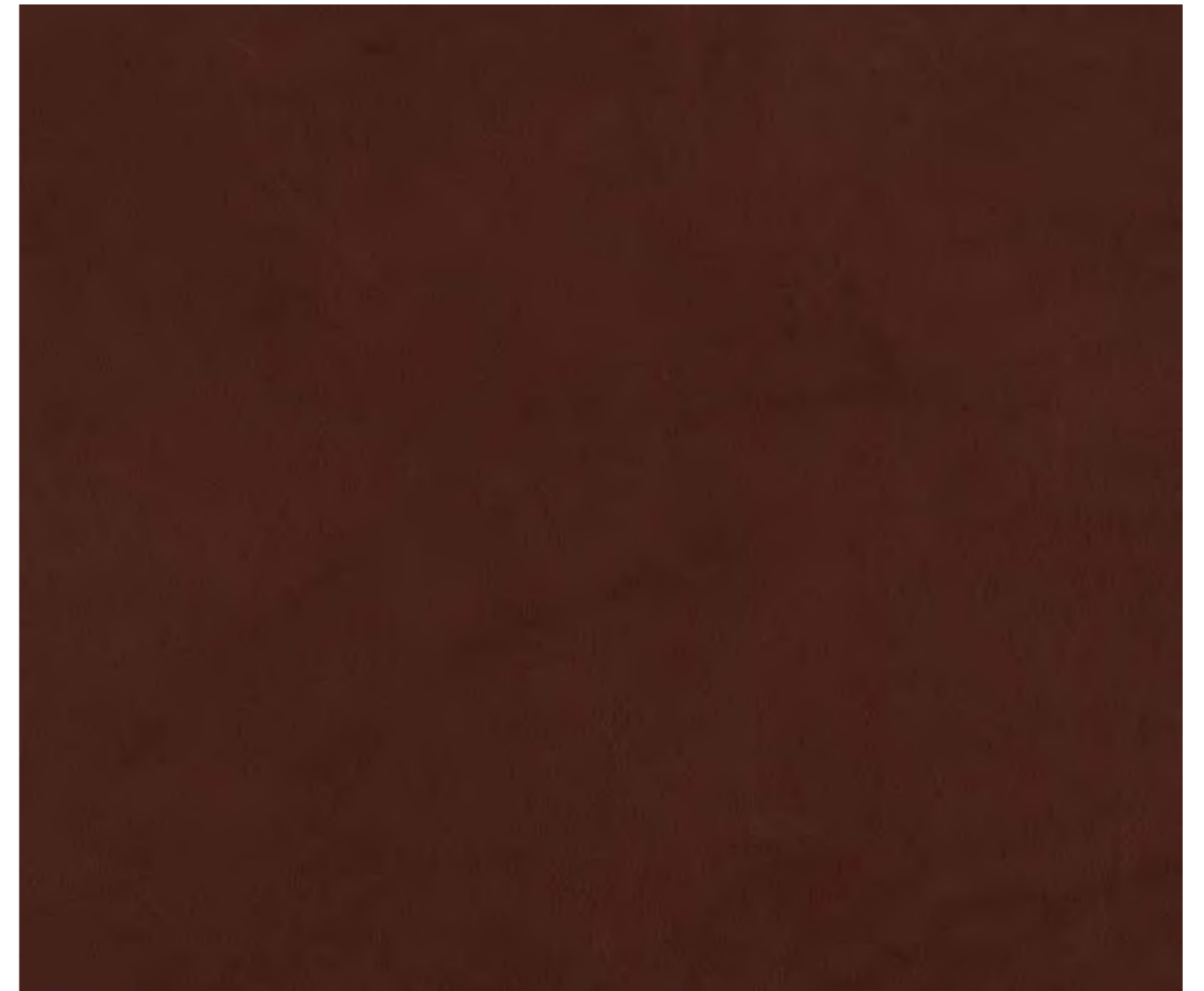

Informations



MATERIALIEN . MATERIALS

LEDER . LEATHER

Qualitäten und Farben . Qualities and colours..... 270

STOFFE . FABRICS

Qualitäten und Farben . Qualities and colours..... 276

METALL . METAL

Farben . Colours..... 298

HOLZ, SEILE . WOOD, ROPES

Farben . Colours..... 300

Materialbeschreibung . Material description 302

LEYASOL Pflegetipps . Care instructions..... 312

Gleiterservice . Chairglider Service 314

Lederpflege . Leather care 318

Information Kundenmaterial . Information C.O.M. 319

Materialbedarfe . Materials needed for C.O.M. 320

Abmessungen . Measurements.....324

Gewicht und Versanddetails . Weight and shipping details.....328

POS / Point of sale 330

HISTORISCH/ ARCHIV . HISTORICAL/ ARCHIVE

MODELLE . MODELS

Ona Bench & Curved bench 334

Rubie 370

STOFFE . FABRICS

Canvas 2 376

Natté..... 377

Novum 378

Topia 379

AGB . GTC 382

Vertrieb . Sales 387

Impressum . Imprint..... 389











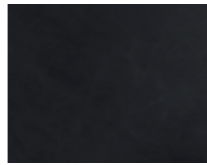







Leya Wingback Chair, Ottoman, Wingback Couch | Leder . Leather: Adora, K pfer (Interior), Shake, Vulcan (Exterior)

Bitte beachten Sie, dass die Abbildungen nur ann hernd dem Originalfarbton entsprechen. Please note, printed colours may vary from the original colours.
 Materialien und Farben sind kompatibel zur JANUA Kollektion. Materials and colours are compatible with JANUA collection.

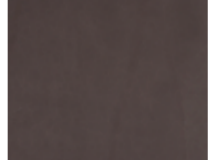
ADORA

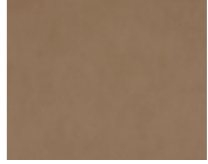
F r Handmuster nutzen Sie bitte den Musterservice von Freifrau. For hand samples please use the sample services from Freifrau.

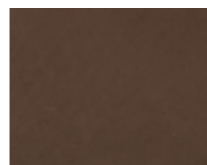
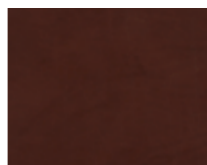
					
Adora Ebony Code 95001	Adora Anthracite Code 95002	Adora Mare Code 95003	Adora Platino Code 95004	Adora Stone Code 95005	Adora Walnut Code 95006
					
Adora Canelo Code 95007	Adora Coffee Code 95008	Adora Cacao Code 95009	Adora Cognac Code 95010	Adora Kupfer Code 95011	Adora Whiskey Code 95012
					
Adora Champagne Code 95013	Adora Berry Code 95014	Adora Torba Code 95015	Adora Calla Code 95016	Adora Flanell Code 95017	Adora Jade Code 95018
					
Adora Muscat Code 95019	Adora Kandis Code 95020				

Bitte beachten Sie, dass die Abbildungen nur annähernd dem Originalfarbton entsprechen. Please note, printed colours may vary from the original colours.
 Materialien und Farben sind kompatibel zur JANUA Kollektion. Materials and colours are compatible with JANUA collection.

CAIRO

Für Handmuster nutzen Sie bitte den Musterservice von Freifrau. For hand samples please use the sample services from Freifrau.

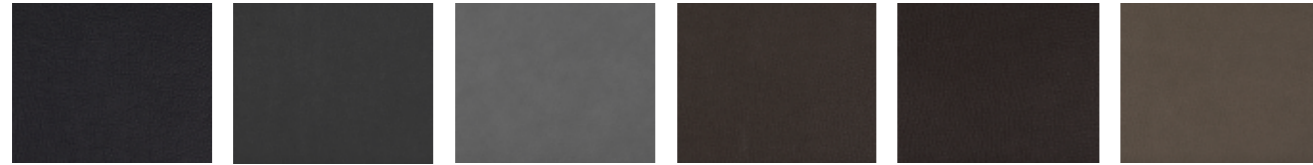

Cairo Ebony Code 70001 **Cairo Slate** Code 70002 **Cairo Salbei** Code 70003 **Cairo Canelo** Code 70004 **Cairo Coffee** Code 70005 **Cairo Jade** Code 70006



Cairo Kandis Code 70007 **Cairo Chesnut** Code 70008 **Cairo Cognac** Code 70009 **Cairo Safran** Code 70010 **Cairo Caramel** Code 70011 **Cairo Angora** Code 70012

CAYENNE

Für Handmuster nutzen Sie bitte den Musterservice von Freifrau. For hand samples please use the sample services from Freifrau.



Cayenne Canelo Code 90001 **Cayenne Walnut** Code 90002 **Cayenne Paradise** Code 90003 **Cayenne Bambus** Code 90004 **Cayenne Ebony** Code 90005 **Cayenne Anthracite** Code 90006

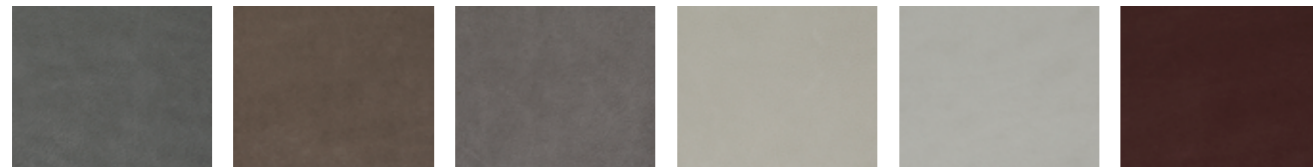

Cayenne Plaza Code 90007 **Cayenne Stone** Code 90008 **Cayenne Kies** Code 90009 **Cayenne Moon** Code 90010 **Cayenne Snow** Code 90011 **Cayenne Merlot** Code 90012

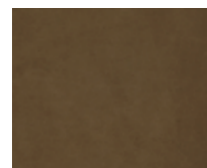

Cayenne Terra Code 90013

Bitte beachten Sie, dass die Abbildungen nur annähernd dem Originalfarbton entsprechen. Please note, printed colours may vary from the original colours.
 Materialien und Farben sind kompatibel zur JANUA Kollektion. Materials and colours are compatible with JANUA collection.

MAGNUM

Für Handmuster nutzen Sie bitte den Musterservice von Freifrau. For hand samples please use the sample services from Freifrau.



Magnum Ebony Code 96001 **Magnum Anthracite** Code 96002 **Magnum Coffee** Code 96003 **Magnum Cognac** Code 96004

MUSCAT

Für Handmuster nutzen Sie bitte den Musterservice von Freifrau. For hand samples please use the sample services from Freifrau.



Muscat Anthracite Code 72001 **Muscat Carbon** Code 72002 **Muscat Plaza** Code 72003 **Muscat Coffee** Code 72004 **Muscat Cacao** Code 72005 **Muscat Cognac** Code 72006



Muscat Whisky Code 72007 **Muscat Caramel** Code 72008 **Muscat Flanel** Code 72009 **Muscat Blues** Code 72010 **Muscat Prune** Code 72011 **Muscat Torba** Code 72012

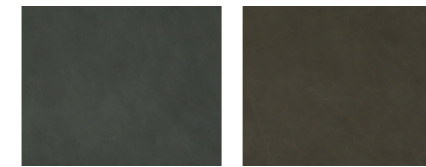

Muscat Jade Code 72013 **Muscat Oliv** Code 72014

Bitte beachten Sie, dass die Abbildungen nur annähernd dem Originalfarbton entsprechen. Please note, printed colours may vary from the original colours.
 Materialien und Farben sind kompatibel zur JANUA Kollektion. Materials and colours are compatible with JANUA collection.

OPIUM

Für Handmuster nutzen Sie bitte den Musterservice von Freifrau. For hand samples please use the sample services from Freifrau.



Bitte beachten Sie, dass die Abbildungen nur annähernd dem Originalfarbton entsprechen. Please note, printed colours may vary from the original colours.
 Materialien und Farben sind kompatibel zur JANUA Kollektion. Materials and colours are compatible with JANUA collection.

ORIENT

Für Handmuster nutzen Sie bitte den Musterservice von Freifrau. For hand samples please use the sample services from Freifrau.

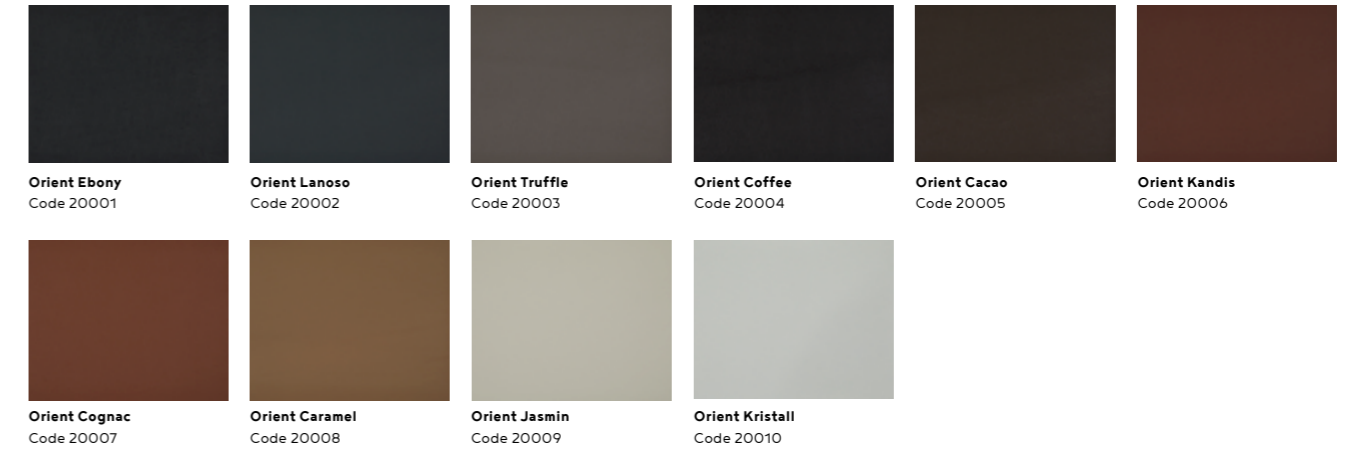

SAHARA

Für Handmuster nutzen Sie bitte den Musterservice von Freifrau. For hand samples please use the sample services from Freifrau.

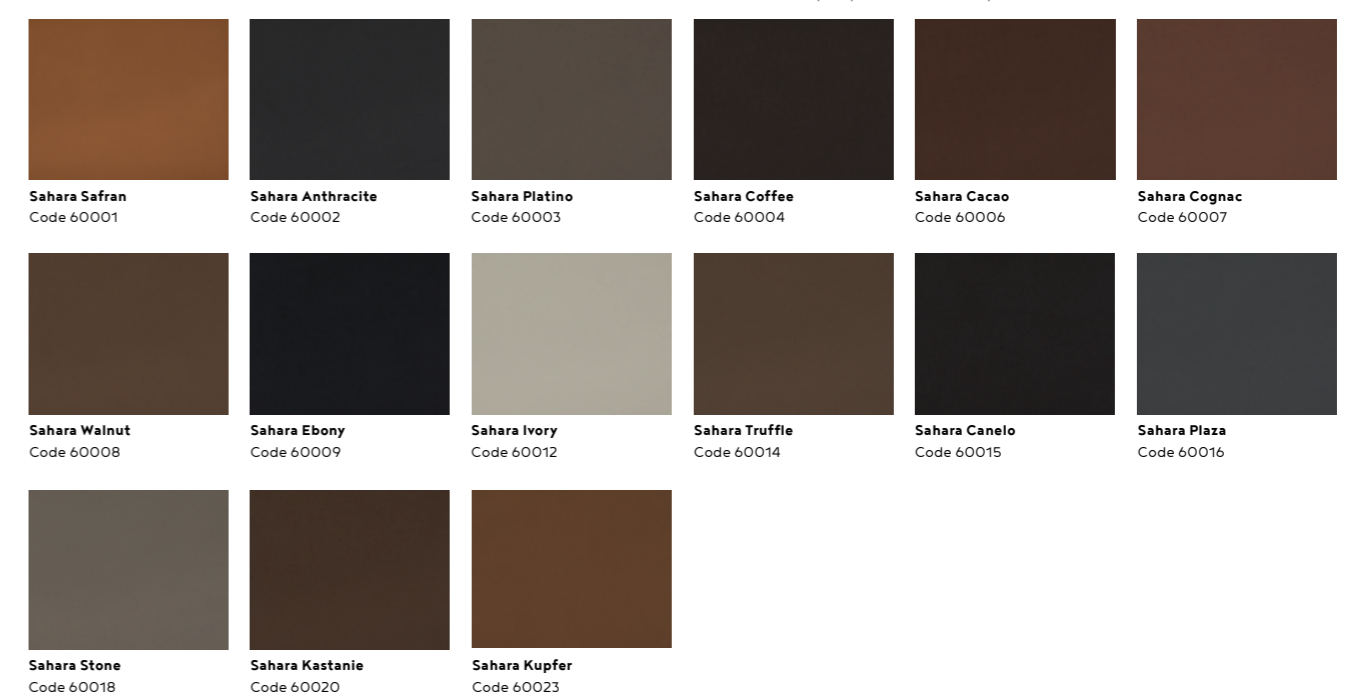



Leya Armchair High | Stoff . Fabric: Adora, Anthracite 950Q2 (Interior), Adamo & Eva, 172 Acier (Exterior)

Bitte beachten Sie, dass die Abbildungen nur annähernd dem Originalfarbton entsprechen. Materialien und Farben sind kompatibel zur JANUA Kollektion. Das Farbangebot ist zu Teilen kuratiert, dadurch ergeben sich z.T. Unterschiede zum Farbangebot der Hersteller. Grundsätzlich ist es möglich, alle Farben eines Stoffes zu bestellen.
 Please note, printed colours may vary from the original colours. Materials and colours are compatible with JANUA collection. The Colours are partly curated, there might be differences to the range of Colours offered by the manufacturers. Separately, all Colours of the fabric can ordered.

ADAMO & EVA

Für Handmuster nutzen Sie bitte den Musterservice von Freifrau . For hand samples please use the sample services from Freifrau

					
Adamo & Eva Code 175 Fumo	Adamo & Eva Code 135 Argile	Adamo & Eva Code 180 Tabacco	Adamo & Eva Code 199 Moutarde	Adamo & Eva Code 183 Nude	Adamo & Eva Code 182 Bois de rose
					
Adamo & Eva Code 181 Tegola	Adamo & Eva Code 116 Cayenne	Adamo & Eva Code 118 Bordeaux	Adamo & Eva Code 120 Vino	Adamo & Eva Code 119 Prugna	Adamo & Eva Code 106 Mirtillo
					
Adamo & Eva Code 194 Mosto	Adamo & Eva Code 104 Indigo	Adamo & Eva Code 170 Notte	Adamo & Eva Code 184 Petrolio	Adamo & Eva Code 138 Nero	Adamo & Eva Code 107 Anthracite
					
Adamo & Eva Code 139 Argent	Adamo & Eva Code 126 Magnolia	Adamo & Eva Code 172 Acier	Adamo & Eva Code 190 Pino	Adamo & Eva Code 140 Lago	Adamo & Eva Code 155 Perle
					
Adamo & Eva Code 128 Panama	Adamo & Eva Code 129 Roccia	Adamo & Eva Code 130 Sabbia	Adamo & Eva Code 137 Cenere	Adamo & Eva Code 141 Amande	Adamo & Eva Code 145 Olive
					
Adamo & Eva Code 144 Bouteille	Adamo & Eva Code 108 Forêt	Adamo & Eva Code 169 Cactus			

Bitte beachten Sie, dass die Abbildungen nur annähernd dem Originalfarbton entsprechen. Materialien und Farben sind kompatibel zur JANUA Kollektion. Das Farbangebot ist zu Teilen kuratiert, dadurch ergeben sich z.T. Unterschiede zum Farbangebot der Hersteller. Grundsätzlich ist es möglich, alle Farben eines Stoffes zu bestellen.
 Please note, printed colours may vary from the original colours. Materials and colours are compatible with JANUA collection. The Colours are partly curated, there might be differences to the range of Colours offered by the manufacturers. Separately, all Colours of the fabric can ordered.

AVALON 2 Für Handmuster nutzen Sie bitte den Musterservice der Firma kvadrat . For hand samples please use the sample services of the company kvadrat



Bitte beachten Sie, dass die Abbildungen nur annähernd dem Originalfarbton entsprechen. Materialien und Farben sind kompatibel zur JANUA Kollektion. Das Farbangebot ist zu Teilen kuratiert, dadurch ergeben sich z.T. Unterschiede zum Farbangebot der Hersteller. Grundsätzlich ist es möglich, alle Farben eines Stoffes zu bestellen.
 Please note, printed colours may vary from the original colours. Materials and colours are compatible with JANUA collection. The Colours are partly curated, there might be differences to the range of Colours offered by the manufacturers. Separately, all Colours of the fabric can ordered.

BERGEN Für Handmuster nutzen Sie bitte den Musterservice der Firma Steiner . For hand samples please use the sample services of the company Steiner



Bitte beachten Sie, dass die Abbildungen nur annähernd dem Originalfarbton entsprechen. Materialien und Farben sind kompatibel zur JANUA Kollektion.
Please note, printed colours may vary from the original colours. Materials and colours are compatible with JANUA collection.

GOBELIN OASIS

Gemeinsam mit dem belgischen Unternehmen Meisterwerke und dem Lemgoer Tattoo-Künstler Christian Trzaska hat die Freifrau Manufaktur diese Gobelin Stoffe entwickelt.
Für Handmuster nutzen Sie bitte den Musterservice von Freifrau . Bitte beachten: Einsatzbereich nur für die Rückenseite (Exterieur) .
Working with Meisterwerke from Belgium and tattoo artist Christian Trzaska from its home town of Lemgo in Germany, Freifrau Manufaktur has developed this Gobelin fabrics.
For hand samples please use the sample services from Freifrau. Please note: Application only for back side (Exterieur).



Gobelin Oasis
Code Oasis



Original Öl-Gemälde „Oasis“ von Christian Trzaska . Original oil painting "Oasis" by Christian Trzaska.

Bitte beachten Sie, dass die Abbildungen nur annähernd dem Originalfarbton entsprechen. Materialien und Farben sind kompatibel zur JANUA Kollektion.
Please note, printed colours may vary from the original colours. Materials and colours are compatible with JANUA collection.

GOBELIN EDEN

Gemeinsam mit dem belgischen Unternehmen Meisterwerke und dem Lemgoer Tattoo-Künstler Christian Trzaska hat die Freifrau Manufaktur diese Gobelin Stoffe entwickelt.
Für Handmuster nutzen Sie bitte den Musterservice von Freifrau . Bitte beachten: Einsatzbereich nur für die Rückenseite (Exterieur) .
Working with Meisterwerke from Belgium and tattoo artist Christian Trzaska from its home town of Lemgo in Germany, Freifrau Manufaktur has developed this Gobelin fabrics.
For hand samples please use the sample services from Freifrau. Please note: Application only for back side (Exterieur).



Gobelin Eden
Code Eden



Original Öl-Gemälde „Eden“ von Christian Trzaska . Original oil painting "Eden" by Christian Trzaska.

Bitte beachten Sie, dass die Abbildungen nur annähernd dem Originalfarbton entsprechen. Materialien und Farben sind kompatibel zur JANUA Kollektion. Das Farbangebot ist zu Teilen kuratiert, dadurch ergeben sich z.T. Unterschiede zum Farbangebot der Hersteller. Grundsätzlich ist es möglich, alle Farben eines Stoffes zu bestellen.
 Please note, printed colours may vary from the original colours. Materials and colours are compatible with JANUA collection. The Colours are partly curated, there might be differences to the range of Colours offered by the manufacturers. Separately, all Colours of the fabric can ordered.

MAPLE

Für Handmuster nutzen Sie bitte den Musterservice der Firma kvadrat . For hand samples please use the sample services of the company kvadrat

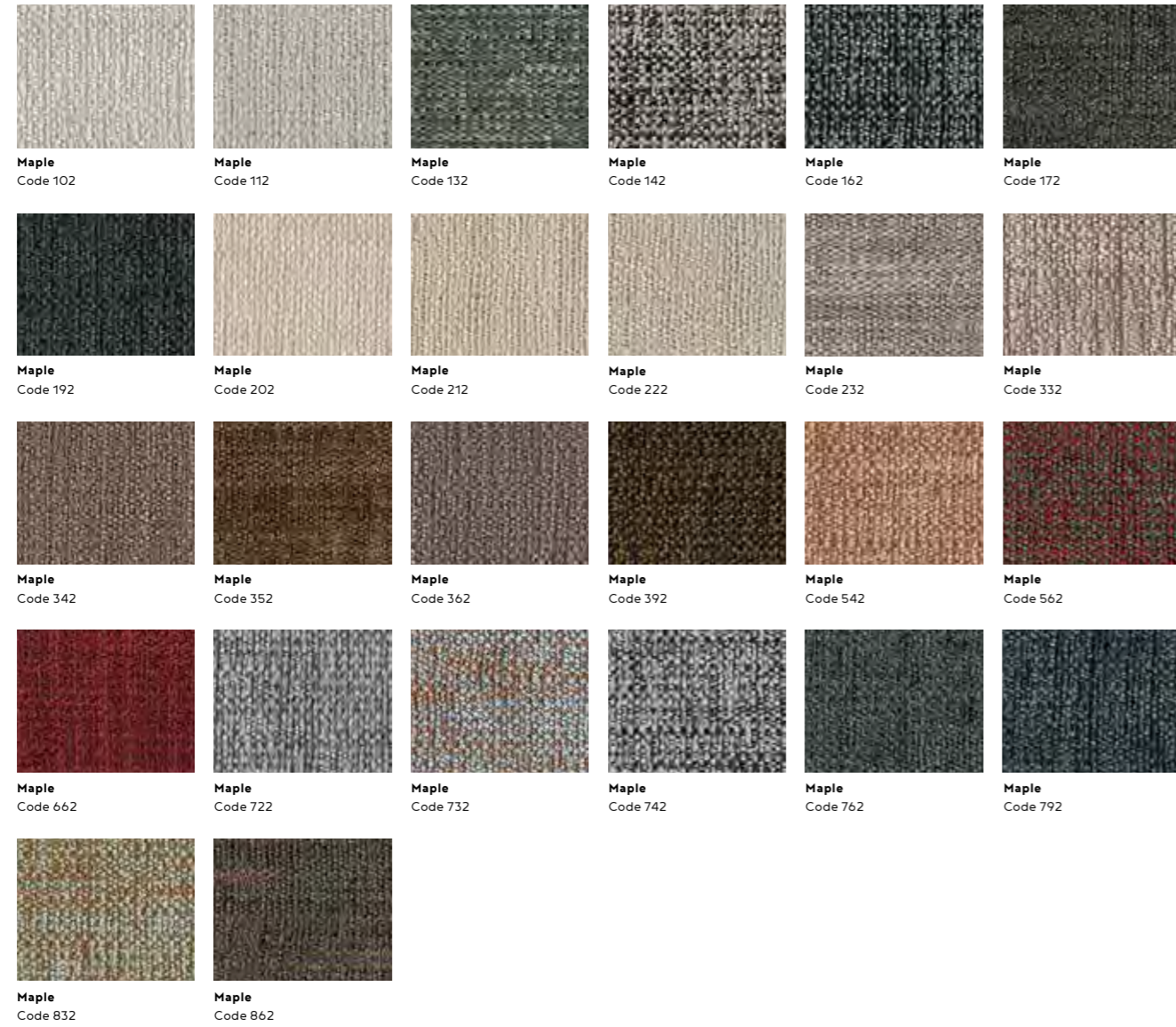

Bitte beachten Sie, dass die Abbildungen nur annähernd dem Originalfarbton entsprechen. Materialien und Farben sind kompatibel zur JANUA Kollektion. Das Farbangebot ist zu Teilen kuratiert, dadurch ergeben sich z.T. Unterschiede zum Farbangebot der Hersteller. Grundsätzlich ist es möglich, alle Farben eines Stoffes zu bestellen.
 Please note, printed colours may vary from the original colours. Materials and colours are compatible with JANUA collection. The Colours are partly curated, there might be differences to the range of Colours offered by the manufacturers. Separately, all Colours of the fabric can ordered.

MONZA

Für Handmuster nutzen Sie bitte den Musterservice der Firma Rohi . For hand samples please use the sample services of Freifrau

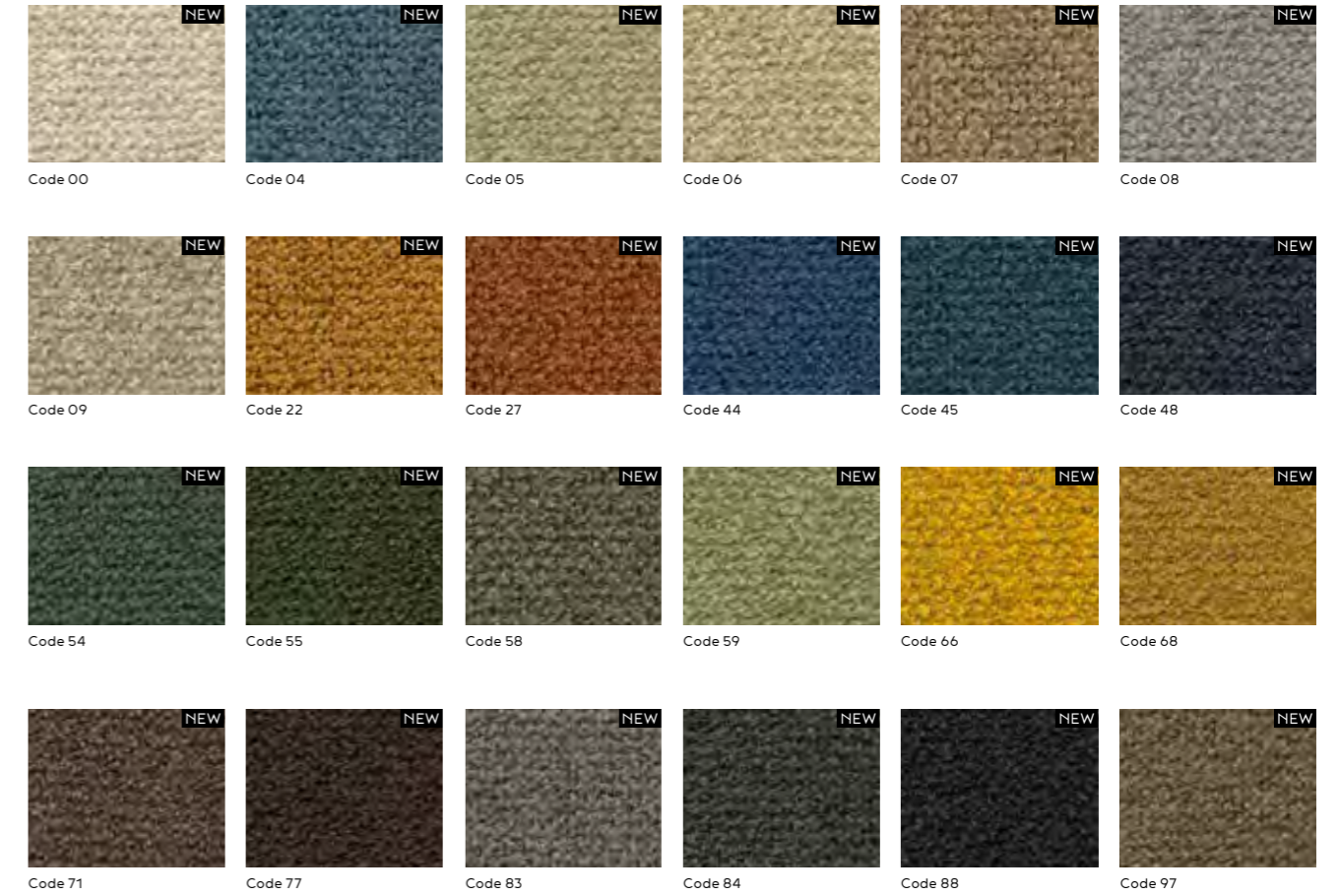

Bitte beachten Sie, dass die Abbildungen nur annähernd dem Originalfarbton entsprechen. Materialien und Farben sind kompatibel zur JANUA Kollektion. Das Farbangebot ist zu Teilen kuratiert, dadurch ergeben sich z.T. Unterschiede zum Farbangebot der Hersteller. Grundsätzlich ist es möglich, alle Farben eines Stoffes zu bestellen.
 Please note, printed colours may vary from the original colours. Materials and colours are compatible with JANUA collection. The Colours are partly curated, there might be differences to the range of Colours offered by the manufacturers. Separately, all Colours of the fabric can ordered.

MONZA MELANGE Für Handmuster nutzen Sie bitte den Musterservice der Firma Rohl . For hand samples please use the sample services of Freifrau



Bitte beachten Sie, dass die Abbildungen nur annähernd dem Originalfarbton entsprechen. Materialien und Farben sind kompatibel zur JANUA Kollektion. Das Farbangebot ist zu Teilen kuratiert, dadurch ergeben sich z.T. Unterschiede zum Farbangebot der Hersteller. Grundsätzlich ist es möglich, alle Farben eines Stoffes zu bestellen.
 Please note, printed colours may vary from the original colours. Materials and colours are compatible with JANUA collection. The Colours are partly curated, there might be differences to the range of Colours offered by the manufacturers. Separately, all Colours of the fabric can ordered.

NIMBUS Für Handmuster nutzen Sie bitte den Musterservice von Freifrau . For hand samples please use the sample services from Freifrau

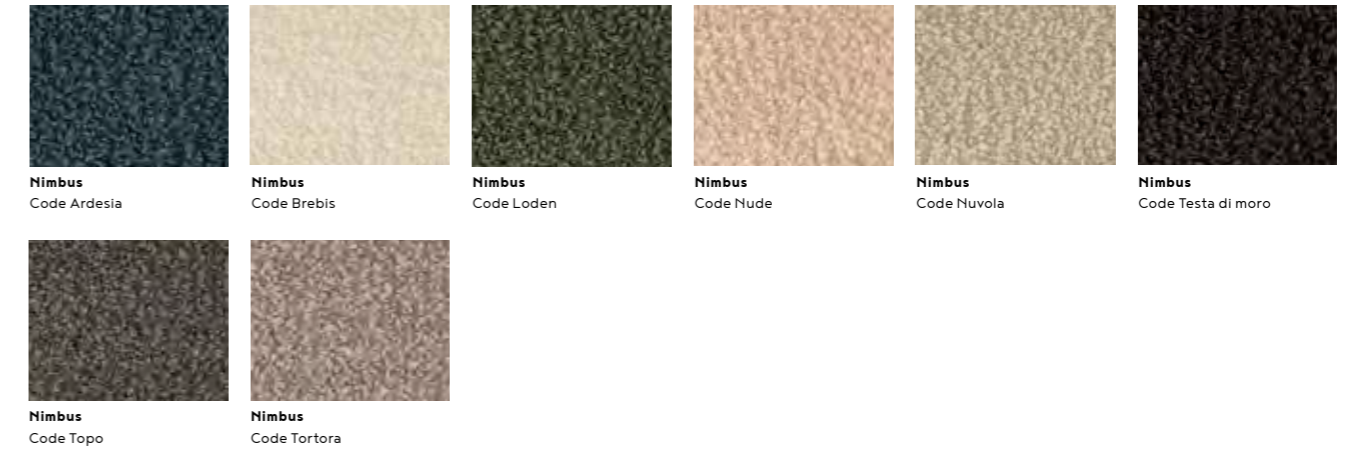

Nana Armchair High | Stoff . Fabric: Nimbus, Code Nuvola

Bitte beachten Sie, dass die Abbildungen nur annähernd dem Originalfarbton entsprechen. Materialien und Farben sind kompatibel zur JANUA Kollektion. Das Farbangebot ist zu Teilen kuratiert, dadurch ergeben sich z.T. Unterschiede zum Farbangebot der Hersteller. Grundsätzlich ist es möglich, alle Farben eines Stoffes zu bestellen.
 Please note, printed colours may vary from the original colours. Materials and colours are compatible with JANUA collection. The Colours are partly curated, there might be differences to the range of Colours offered by the manufacturers. Separately, all Colours of the fabric can ordered.

OPERA

Für Handmuster nutzen Sie bitte den Musterservice der Firma Rohi . For hand samples please use the sample services of the company Rohi

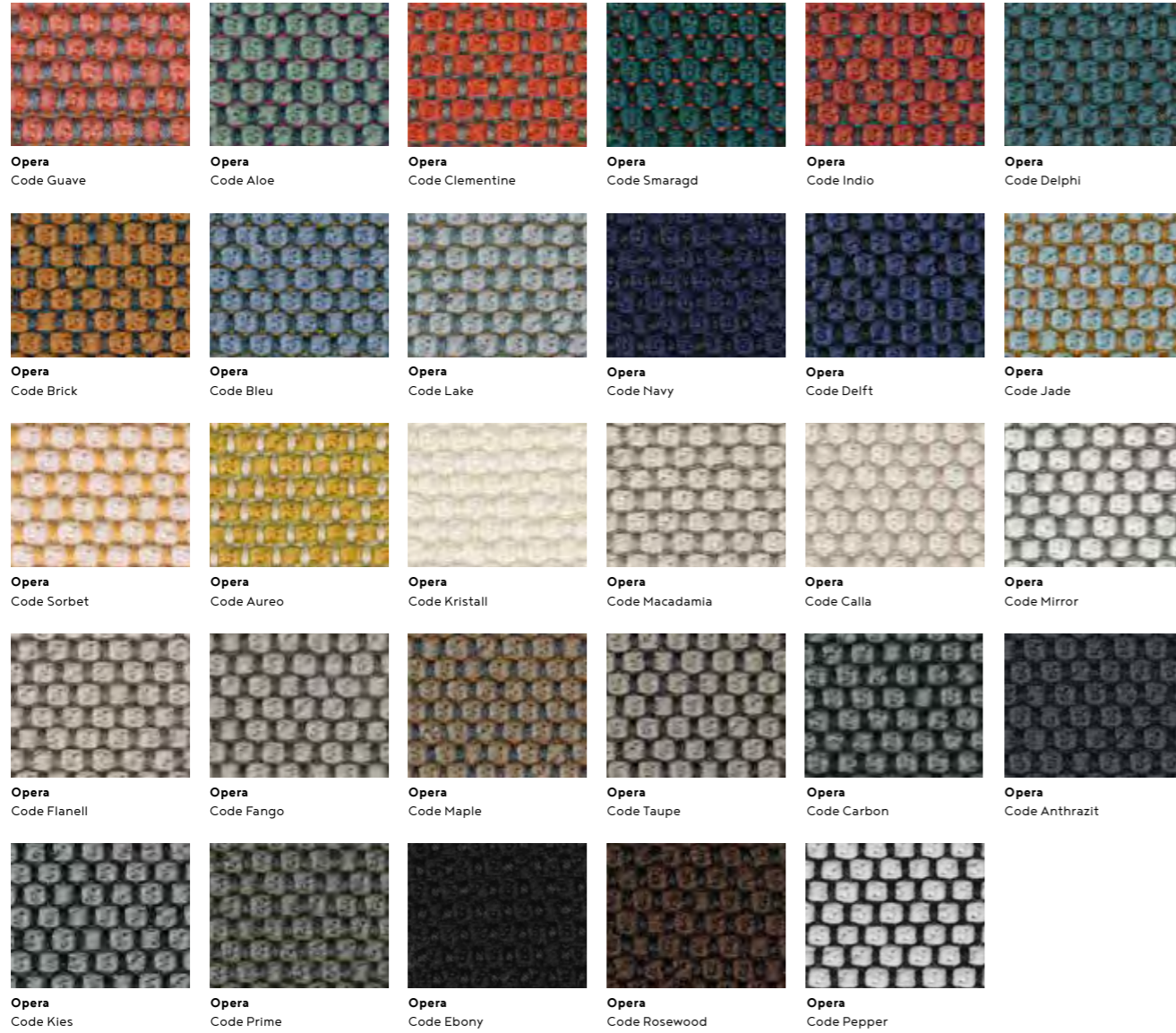

Bitte beachten Sie, dass die Abbildungen nur annähernd dem Originalfarbton entsprechen. Materialien und Farben sind kompatibel zur JANUA Kollektion. Das Farbangebot ist zu Teilen kuratiert, dadurch ergeben sich z.T. Unterschiede zum Farbangebot der Hersteller. Grundsätzlich ist es möglich, alle Farben eines Stoffes zu bestellen.
 Please note, printed colours may vary from the original colours. Materials and colours are compatible with JANUA collection. The Colours are partly curated, there might be differences to the range of Colours offered by the manufacturers. Separately, all Colours of the fabric can ordered.

RIGA

Für Handmuster nutzen Sie bitte den Musterservice von Freifrau . For hand samples please use the sample services from Freifrau



Bitte beachten Sie, dass die Abbildungen nur annähernd dem Originalfarbton entsprechen. Materialien und Farben sind kompatibel zur JANUA Kollektion. Das Farbangebot ist zu Teilen kuratiert, dadurch ergeben sich z.T. Unterschiede zum Farbangebot der Hersteller. Grundsätzlich ist es möglich, alle Farben eines Stoffes zu bestellen.
 Please note, printed colours may vary from the original colours. Materials and colours are compatible with JANUA collection. The Colours are partly curated, there might be differences to the range of Colours offered by the manufacturers. Separately, all Colours of the fabric can ordered.



NOBILIS RAPHAEL

Für Handmuster nutzen Sie bitte den Musterservice von Freifrau . For hand samples please use the sample services from Freifrau

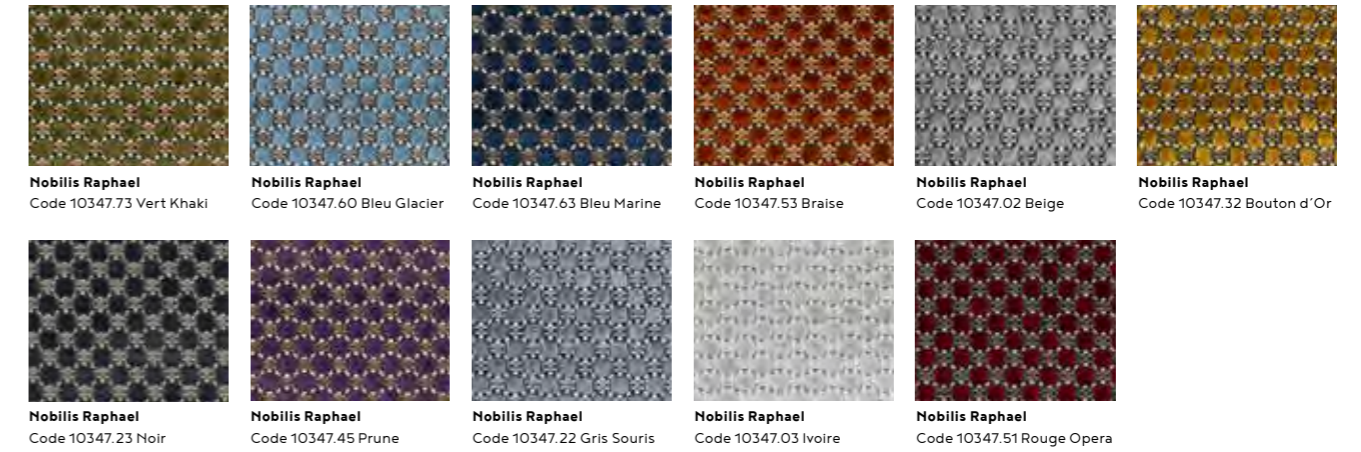

SAFIRE

Für Handmuster nutzen Sie bitte den Musterservice der Firma Sahco. For hand samples please use the sample services of the company Sahco.



Leya Armchair Low | Stoff . Fabric: Cayenne, Jade (Interior), Safire, Code 006 (Exterior)

Bitte beachten Sie, dass die Abbildungen nur annähernd dem Originalfarbton entsprechen. Materialien und Farben sind kompatibel zur JANUA Kollektion. Das Farbangebot ist zu Teilen kuratiert, dadurch ergeben sich z.T. Unterschiede zum Farbangebot der Hersteller. Grundsätzlich ist es möglich, alle Farben eines Stoffes zu bestellen.
 Please note, printed colours may vary from the original colours. Materials and colours are compatible with JANUA collection. The Colours are partly curated, there might be differences to the range of Colours offered by the manufacturers. Separately, all Colours of the fabric can ordered.

SHAKE

Für Handmuster nutzen Sie bitte den Musterservice der Firma Rohi . For hand samples please use the sample services of the company Rohi



Bitte beachten Sie, dass die Abbildungen nur annähernd dem Originalfarbton entsprechen. Materialien und Farben sind kompatibel zur JANUA Kollektion. Das Farbangebot ist zu Teilen kuratiert, dadurch ergeben sich z.T. Unterschiede zum Farbangebot der Hersteller. Grundsätzlich ist es möglich, alle Farben eines Stoffes zu bestellen.
 Please note, printed colours may vary from the original colours. Materials and colours are compatible with JANUA collection. The Colours are partly curated, there might be differences to the range of Colours offered by the manufacturers. Separately, all Colours of the fabric can ordered.

SMART

Für Handmuster nutzen Sie bitte den Musterservice von Freifrau . For hand samples please use the sample services from Freifrau

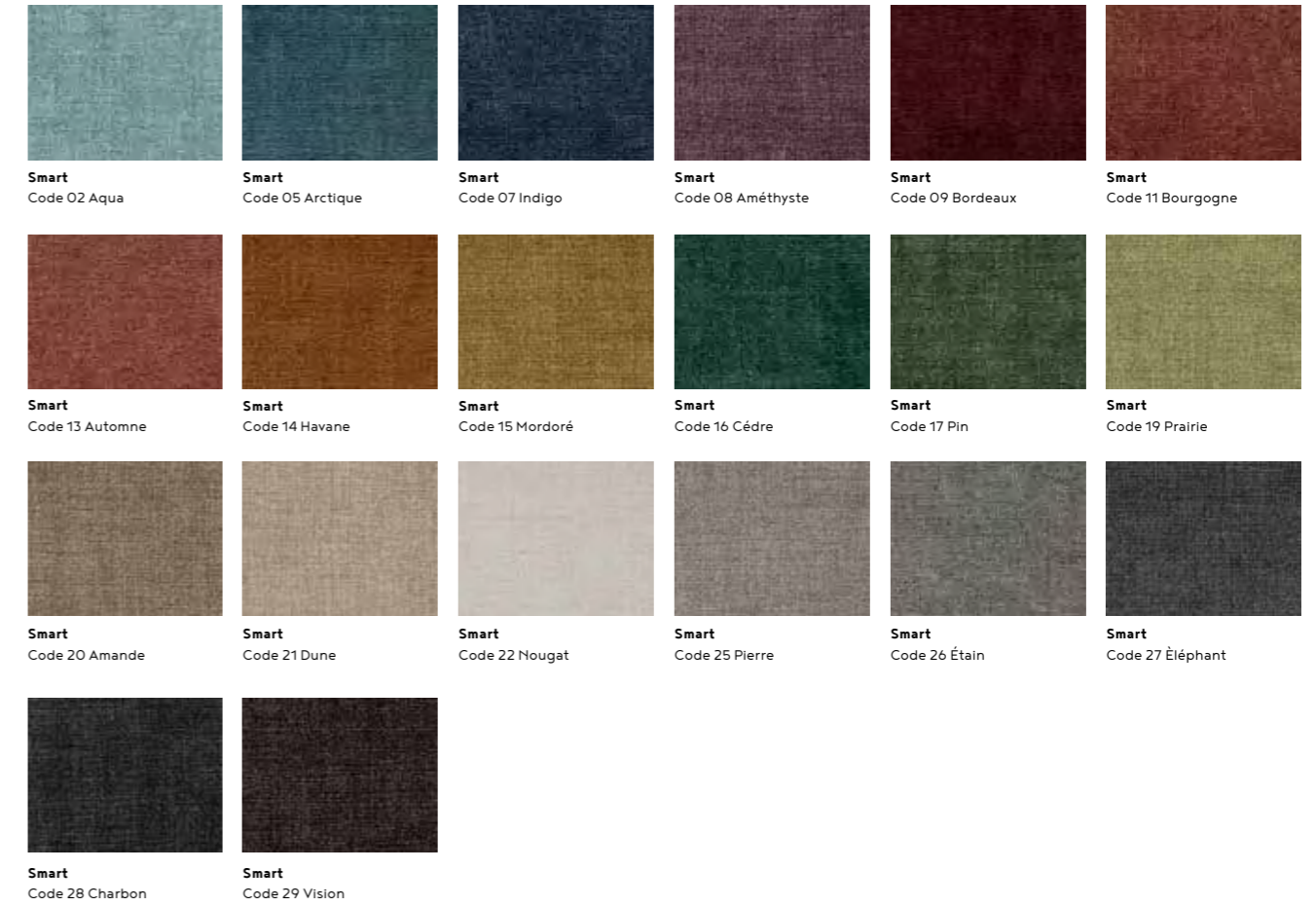

Bitte beachten Sie, dass die Abbildungen nur annähernd dem Originalfarbton entsprechen. Materialien und Farben sind kompatibel zur JANUA Kollektion. Das Farbangebot ist zu Teilen kuratiert, dadurch ergeben sich z.T. Unterschiede zum Farbangebot der Hersteller. Grundsätzlich ist es möglich, alle Farben eines Stoffes zu bestellen.
 Please note, printed colours may vary from the original colours. Materials and colours are compatible with JANUA collection. The Colours are partly curated, there might be differences to the range of Colours offered by the manufacturers. Separately, all Colours of the fabric can ordered.

STEELCUT TRIO 3 Für Handmuster nutzen Sie bitte den Musterservice der Firma kvadrat . For hand samples please use the sample services of the company kvadrat

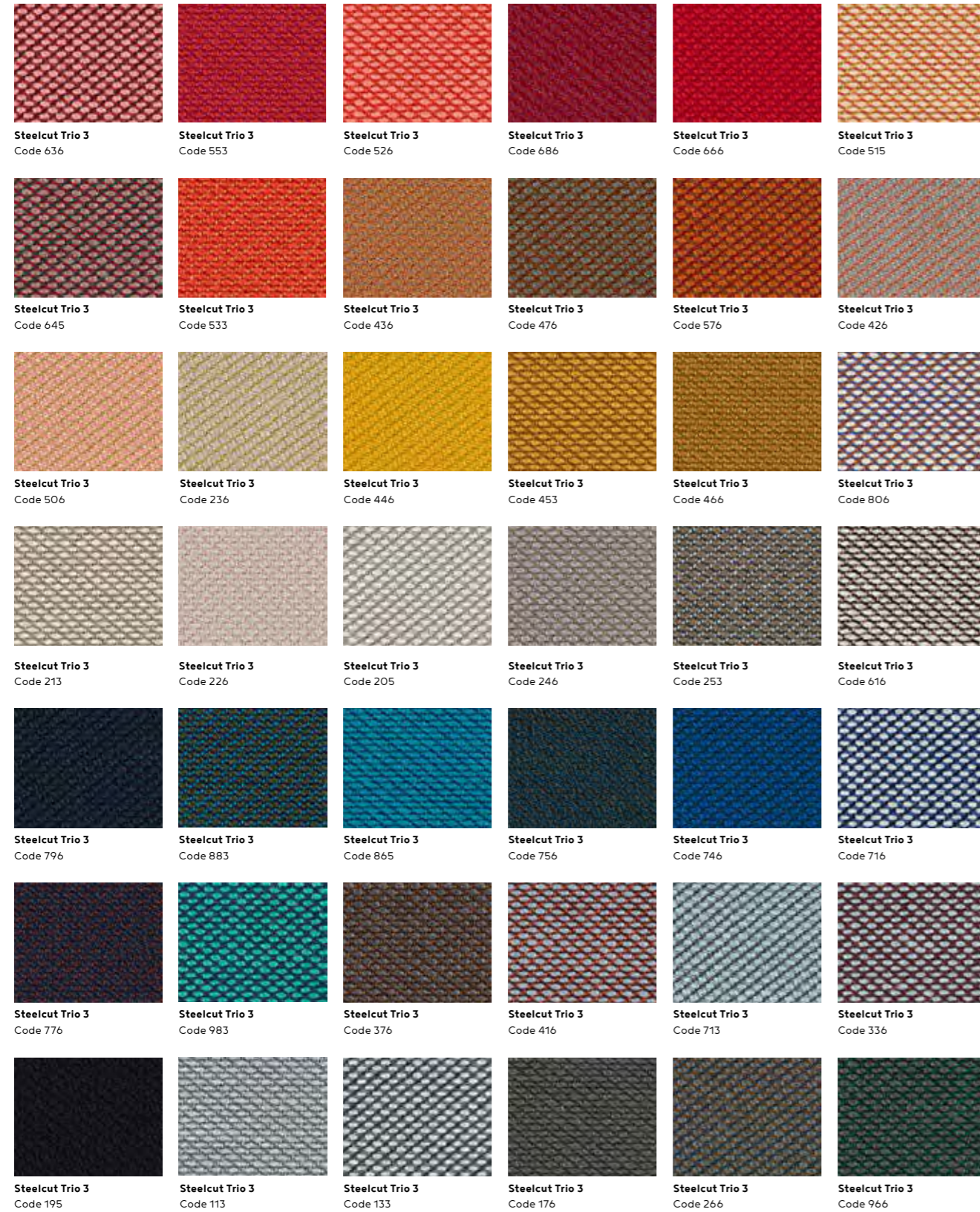

Bitte beachten Sie, dass die Abbildungen nur annähernd dem Originalfarbton entsprechen. Materialien und Farben sind kompatibel zur JANUA Kollektion. Das Farbangebot ist zu Teilen kuratiert, dadurch ergeben sich z.T. Unterschiede zum Farbangebot der Hersteller. Grundsätzlich ist es möglich, alle Farben eines Stoffes zu bestellen.
 Please note, printed colours may vary from the original colours. Materials and colours are compatible with JANUA collection. The Colours are partly curated, there might be differences to the range of Colours offered by the manufacturers. Separately, all Colours of the fabric can ordered.

STEELCUT TRIO 3 Für Handmuster nutzen Sie bitte den Musterservice der Firma kvadrat . For hand samples please use the sample services of the company kvadrat



Leya Wingback Chair | Leya Barstool High | Leya Lounge Chair | Leya Armchair Low | Leya Armchair High | Stoff . Fabric: all Steelcut Trio 3

Bitte beachten Sie, dass die Abbildungen nur annähernd dem Originalfarbton entsprechen. Materialien und Farben sind kompatibel zur JANUA Kollektion. Das Farbangebot ist zu Teilen kuratiert, dadurch ergeben sich z.T. Unterschiede zum Farbangebot der Hersteller. Grundsätzlich ist es möglich, alle Farben eines Stoffes zu bestellen.
Please note, printed colours may vary from the original colours. Materials and colours are compatible with JANUA collection. The Colours are partly curated, there might be differences to the range of Colours offered by the manufacturers. Separately, all Colours of the fabric can ordered.

VIDAR 4

Für Handmuster nutzen Sie bitte den Musterservice der Firma kvadrat . For hand samples please use the sample services of the company kvadrat

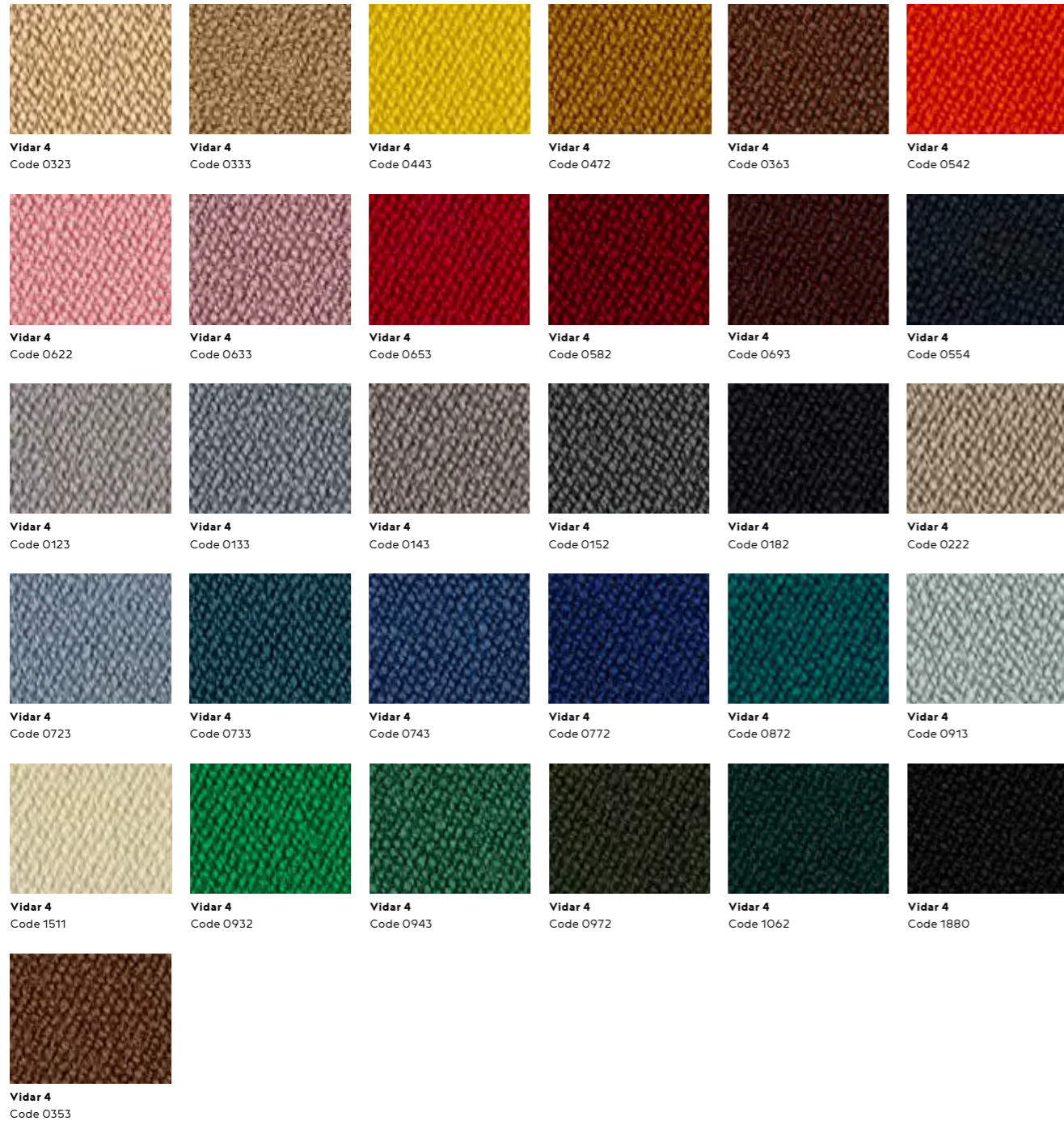

Bitte beachten Sie, dass die Abbildungen nur annähernd dem Originalfarbton entsprechen. Materialien und Farben sind kompatibel zur JANUA Kollektion. Das Farbangebot ist zu Teilen kuratiert, dadurch ergeben sich z.T. Unterschiede zum Farbangebot der Hersteller. Grundsätzlich ist es möglich, alle Farben eines Stoffes zu bestellen.
Please note, printed colours may vary from the original colours. Materials and colours are compatible with JANUA collection. The Colours are partly curated, there might be differences to the range of Colours offered by the manufacturers. Separately, all Colours of the fabric can ordered.

LOPI

Für Handmuster nutzen Sie bitte den Musterservice von Freifrau . For hand samples please use the sample services from Freifrau



Detail | Stoff . Fabric: Lopi, Charcoal R017



Ona Curved Armchair | Stoff - Fabric - Safire - Code 013

STOFFE FÜR CONTRACT UND OBJEKT . ADDITIONAL FABRICS FOR CONTRACT/ OBJECT

Bitte beachten Sie, dass die Abbildungen nur annähernd dem Originalfarbton entsprechen. Please note, printed colours may vary from the original colours. Materialien und Farben sind kompatibel zur JANUA Kollektion. Materials and colours are compatible with JANUA collection. Für Handmuster und Farbauswahl nutzen Sie bitte den Musterservice von Freifrau. For hand samples and colours please use the sample services from Freifrau.

DEDAR SUNDAY (PG 102)



Beispielfarbe . Example colour: Col. 005

Ein Samtstoff, der wichtige Eigenschaften schwerer Entflammbarkeit und Abriebfestigkeit mit einer eleganten Baumwolloptik vereint. Geeignet für alle, auch sehr intensiven, Anwendungsarten, erfüllt er das Dedar-Versprechen. Ein wertvolles Element zur Raumgestaltung (von öffentlichen bis hin zu privaten Räumen. Ein Grundsortiment von bereits rund dreißig Farben bietet perfekte Erweiterungsmöglichkeiten.

Gewicht: 553 g/ ml / **Breite:** 140 cm / 55.12 inches / **Ausfallmuster:** Ja

Martindale: >100000 / **Zusammensetzung:** 100% PES TREVIRA CS

Nutzung: Vorhänge, Bezugsstoff für normale, strapazierfähige Beanspruchung

A fire-retardant and washable short-pile velvet with an elegant cottony appearance. It fulfils the promise of functional beauty. Sunday is the high-performing coordinate of our cotton velvet Adamo & Eva. A valuable asset for interior designers thanks to its rich colour palette, also available in customized shades, even in small quantities.

Weight: 553 g/ml / **Width:** 140 cm - 55.12 inches

Cfa: Yes / **Martindale:** >100000 / **Composition:** 100 % PES TREVIRA CS

Use: Curtain, upholstery for medium/ hard use

DEDAR SANSONE (PG 103)

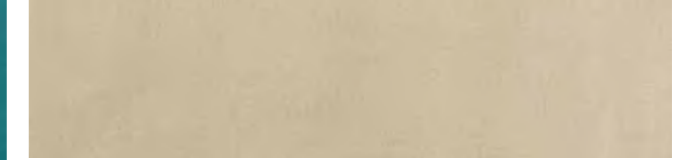

Beispielfarbe . Example colour: Nr. 010

Ein Samtstoff, der wichtige Eigenschaften schwerer Entflammbarkeit und Abriebfestigkeit mit einer eleganten Baumwolloptik vereint. Geeignet für alle, auch sehr intensiven, Anwendungsarten, erfüllt er das Dedar-Versprechen. Ein wertvolles Element zur Raumgestaltung (von öffentlichen bis hin zu privaten Räumen. Ein Grundsortiment von bereits rund dreißig Farben bietet perfekte Erweiterungsmöglichkeiten. 35 Farben.

Gewicht: 470 g/ ml / **Breite:** 140 cm / 55.12 inches / **Martindale:** 30000

Zusammensetzung: 100% PES TREVIRA CS

Nutzung: Vorhänge, Bezugsstoff für normale, strapazierfähige Beanspruchung

Fire-retardant, hard-wearing and washable, this velvet owes its particular softness and the luminosity of its elegant colours to the fact that it is woven on looms used for the production of silk velvet. 35 different colours.

Weight: 470 g/ ml **Width:** 140 cm - 55.12 inches

Martindale: 30000 / **Composition:** 100 % PES TREVIRA CS

Use: Curtain, upholstery for medium, hard use

PAMIR RE (PG 103)



Beispielfarbe . Example colour: Col. 494

Dieser Bezugsstoff besteht aus 45 % recycelter Baumwolle. Das Baumwollgarn wird aus Resten der Strickwarenproduktion gewonnen. Die weitläufige Steppenlandschaft des Pamir-Gebirges, auch bekannt als das „Dach der Welt“, stand Pate für diesen eleganten Bouclé-Bezugsstoff, der in 15 Farbvarianten Eleganz und Natürlichkeit in die perfekte Balance bringt. Aus der Distanz ein Uni-Stoff, entfaltet sich in der Nähe betrachtet ein feines, lockiges Relief mit angenehm weicher Haptik.

Breite: 140 cm / **Martindale:** 58000

Material: 45%, 30% Polyacryl, 20% Viskose, 5% Polyamid

This upholstery fabric is made of 45% recycled cotton. The cotton yarn is obtained from leftovers from knitwear production. The extensive landscape of the Pamir Mountains, also known as the „roof of the world“, was the inspiration for this elegant bouclé upholstery fabric. It brings elegance and naturalness into perfect balance in 15 colour variations. From a distance, a plain fabric, but close up a fine, curly relief unfolds with a pleasantly soft feel.

Width: 140 cm / **Martindale:** 58000

Material: 45%, 30% Acrylic, 20% Viscose, 5% Polyamide

SPLENDID MOHAIR (PG 156 + 10%)



Beispielfarbe . Example colour: Nr. 484

Das Haar der Angora-Ziege ist eines der schönsten und zugleich langlebigsten Materialien, aus denen man einen Velours weben kann. Mohair ist extrem fein und seidig, leicht und langlebig, knitterfrei, wasserabweisend und gleichzeitig feuchtigkeitsabsorbierend, im Sommer kühlend, im Winter wärmend. Wie bei Seide oder Leinen reflektiert dieses einzigartige Naturmaterial Farben auf eine ganz besondere Art und Weise. Jeder einzelne Farbton entwickelt eine außergewöhnliche Tiefe und Dimension. Erhältlich sind außergewöhnliche Farben von nobel-zurückhaltend bis intensiv leuchtend. ACHTUNG: Nicht für die Modelle NANA und THEIA möglich!

Breite: 140 cm / **Martindale:** 100000 / **Grund:** 100% Baumwolle / **Flor:** 100% Mohair

Angora goat hair is one of the most precious and at the same time durable materials from which you can weave a velour fabric. The precious wool also has additional special features: Mohair is extremely fine and silky, light and durable, wrinkle-resistant, water-repellent and at the same time moisture-absorbent. As with silk or linen, this unique natural material reflects Colours in a very special way. Each individual shade develops its own extraordinary depth and dimension. extraordinary Colour palette ranging from elegant and restrained to intensely luminous. WARNING: Not for NANA and THEIA!

Width: 140 cm / **Martindale:** 100000 / **Ground:** 100% Cotton / **Pile:** 100% Mohair

Bitte beachten Sie, dass die Abbildungen nur annähernd dem Originalfarbton entsprechen. Für Handmuster nutzen Sie bitte den Musterservice von Freifrau. Alle Metallfarben sind Pulverbeschichtungen, die Farbnamen lassen keine Rückschlüsse auf die Veredlungstechnik der Oberfläche zu.

Please note, printed colours may vary from the original colours. For hand samples please use the sample services from Freifrau. All metal Colours are powder coatings, the colour names do not allow any conclusions about the finishing technique of the surface.

RAL CLASSIC:

RAL Sonderfarben, wie z. B. Perleffekte oder Neonfarben können nicht verarbeitet werden. Bitte erfragen Sie genauere Informationen direkt. Diese RAL Farben sind glänzend.

RAL special Colours such as pearl effects or neon Colours cannot be processed. Please ask directly for detailed information. These RAL colors are glossy.

STANDARDFARBEN INDOOR. STANDARD COLOURS INDOOR (pulverbeschichtet, nur für Indoor . powdercoated, for indoors only)



RAL 9005 Tief schwarz . Deep black Code ME001



RAL 8019 Graubraun . Grey brown Code ME005

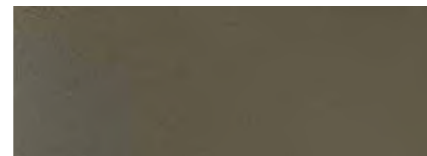

RAL 7006 Beigegrau . Beige grey Code ME006

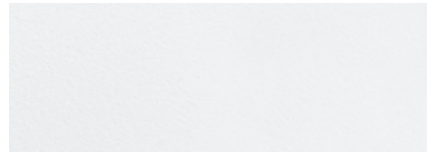

RAL 9016 Verkehrsweiß . Traffic white Code ME003

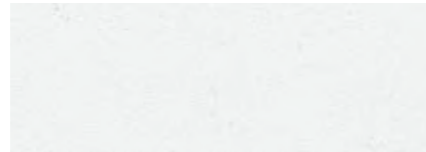

RAL 9002 Grauweiß . Grey white Code ME013

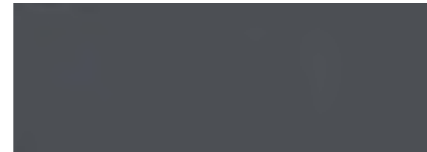

RAL 7015 Schiefergrau . Slate grey Code ME011



536-8530-Relius **Rostbraun** . Auburn Code ME002

STANDARDFARBEN OUTDOOR. STANDARD COLOURS OUTDOOR (pulverbeschichtet geeignet für Outdoor . Powdercoated, suitable for outdoor)



RAL 9005 Tief schwarz . Deep black Code ME001

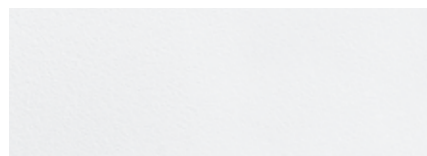

RAL 9016 Verkehrsweiß . Traffic white Code ME003



RAL 9002 Grauweiß . Grey white Code ME013



RAL 7015 Schiefergrau . Slate grey Code ME011

Bitte beachten Sie, dass die Abbildungen nur annähernd dem Originalfarbton entsprechen. Für Handmuster nutzen Sie bitte den Musterservice von Freifrau. Alle Metallfarben sind Pulverbeschichtungen, die Farbnamen lassen keine Rückschlüsse auf die Veredlungstechnik der Oberfläche zu.

Please note, printed colours may vary from the original colours. For hand samples please use the sample services from Freifrau. All metal Colours are powder coatings, the colour names do not allow any conclusions about the finishing technique of the surface.

DOUBLE BRAND COLOURS:

Alle angebotenen Lasuren sind farbgleich zur aktuellen Janua-Kollektion und nur für den Indoor-Bereich einsetzbar. Einzige Ausnahme: Stahl Bronze Lasur ist auch für den Outdoorbereich wählbar. All glazes offered are matching to current Janua glazes and for indoor usage. The only exception: steel bronze glaze will also be available for outdoor use.

DOUBLE BRAND COLOURS . DOUBLE BRAND COLOURS

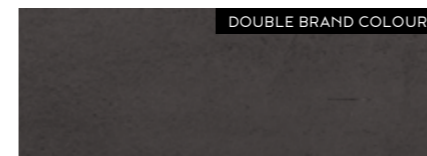

Stahl Rohstahl Lasur. Crude steel glaze Code ME028
pulverbeschichtet, nur für Indoor
Powdercoated, only for indoors

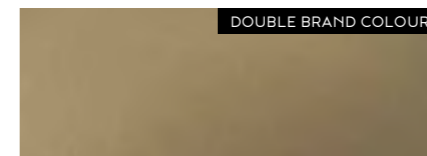

Stahl Messing Lasur . Steel brass glaze Code ME026
pulverbeschichtet, nur für Indoor
Powdercoated, only for indoors

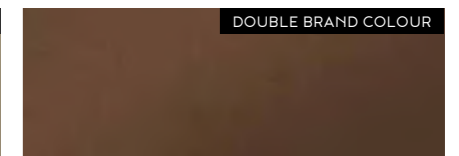

Stahl Kupfer Lasur. Steel copper glaze Code ME027
pulverbeschichtet, nur für Indoor
Powdercoated, only for indoors

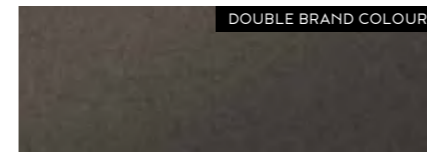

Stahl Bronze Lasur. Steel bronze glaze Code ME025
NEW
pulverbeschichtet, geeignet für In- & Outdoor
Powdercoated, suitable for in- & outdoor

EXTRA (pulverbeschichtet, nur für Indoor . powdercoated, for indoors only)



Messing . Brass Code ME021



Schwarzchrom . Black chrome Code ME400



Pulverbeschichtungen nach RAL Classic (glänzend)
Powdercoating acc. RAL Classic (glossy)



Leya Armchair Low | Leder . Leather: Cayenne, Moon (Interior), Stoff . Fabric: Safire, Code O16 (Exterior)

MATERIALIEN UND FARBEN . MATERIALS AND COLOURS

Bitte beachten Sie, dass die Abbildungen nur annähernd dem Originalfarbton entsprechen. Please note, printed colours may vary from the original colours.
 Materialien und Farben sind kompatibel zur JANUA Kollektion. Materials and colours are compatible with JANUA collection.
 Für Handmuster nutzen Sie bitte den Musterservice von Freifrau. For hand samples please use the sample services from Freifrau

HOLZ . WOOD



Eiche . Oak | INDOOR
 geölt . oiled
 Code W0001



Eiche schwarz . Oak black | INDOOR
 gebeizt und lackiert . stained and lacquered
 Code W0002



Eiche weiß . Oak white | INDOOR
 geölt . oiled
 Code W0004

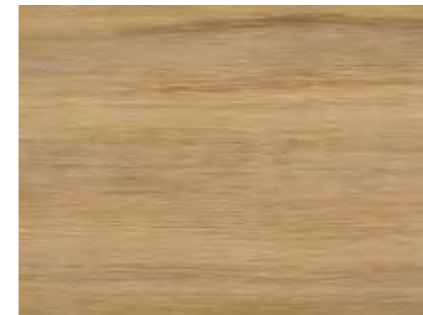

Akazie . Acacia | IN- & OUTDOOR
 Code W0006



Eiche, gebeizt nussbaumfarbig . Oak stained walnut
 INDOOR
 gebeizt . stained
 Code W0007

SEILE . ROPES



Schwarz . Black
 Code 001



Silber . Silver
 Code 004

ADORA

Artikelinformation: 0,9 - 1,1 mm rein anilines naturbelassenes Rindleder. Es ist durch eine Imprägnierung fleckgeschützt

Rohware: ausschließlich süddeutsche Bullenware, ca. 5 qm in ganzen Häuten

Gerbung: ökologische-Mineralgerbung

Färbung: mit hochwertigen Farb- und Fettungsmitteln

Oberfläche: warmes, weiches, offenporiges Glattleder

Umwelt, AZO-Farbstoffe: Die Leder werden umweltfreundlich, ohne Einsatz von AZO-Farbstoffen, gemäß der Verbotsverordnung, hergestellt (REACH (EG71907/2006))

Brandverhalten: DIN EN 1021 Teil 1 + 2

Lichtbeständigkeit: ≥ 3 (DIN EN ISO - BO2 (WBS-Stufe))

Reibechtheit: ≥ 3 trocken: 50 (DIN EN ISO 11640 (Graumaßstab 1-5))

≥ 3 nass: 20 (DIN EN ISO 11640 (Graumaßstab 1-5))

≥ 3 Schweiß pH8: 20 (DIN EN ISO 11640 (Graumaßstab 1-5))

Dauerfaltverhalten: 20.000 - keine Veränderungen (EN ISO 5402)

Pflege: ADORA ist ein hochwertiges, weiches Anilinleder. Durch die Offenporigkeit sind diese Leder angenehm warm, aber auch etwas fleckenempfindlicher. Für die Alltagsreinigung reicht es, das Leder gelegentlich mit einem Staubwedel od. trockenen Staubtuch zu entstauben. Flecken können zusätzlich mit einem leicht angefeuchteten Frotteelappen gesäubert werden. Nicht zu nass arbeiten, um Ränder zu vermeiden. Den durch die Anfeuchtung gedunkelten Bereich mit einem Fön mit Kaltluft trocknen, damit keine Wasserränder entstehen können. Immer zuerst einen Reinigungsversuch im verdeckten Bereich üben! Bei hellen Ledern besonders vorsichtig prüfen!

Leder muss regelmäßig gepflegt werden. Informationen und abgestimmte Pflegemittel finden Sie unter: www.freifrau.lederpflege.de

Article Information: 0,9 - 1,1 mm pure aniline cow leather with a natural finish and a distinctively grip. It is stain-secured by impregnation.

Raw hides: only southern German cattle hides (5 m²)

Tannage: ecologically safe mineral tannage

Fatting: produced with high-quality colour and fatting agents

Dyeing: dyed-through in the drum, with high-class dye stuffs

Surface: soft, warm and open pored full grain leather

Environment, AZO colours: The leathers are being produced ecologically safe, according to laws and regulations, without AZO colours (REACH (EG71907/2006))

Inflammability: DIN EN 1021 part 1 + 2

Light constancy: ≥ 3 (DIN EN ISO - BO2 (WBS-Stufe))

Rubbing fastness: ≥ 3 dry: 50 (DIN EN ISO 11640 (grayscale ≥ 2))

≥ 3 wet: 20 (DIN EN ISO 11640 (grayscale ≥ 2))

≥ 3 alcalic: 20 (DIN EN ISO 11640 (grayscale ≥ 2))

Crack resistance: 20.000 no damage (EN ISO 5402)

Care: ADORA is a high-quality aniline leather. Due to the open pores aniline leather is slightly sensitive. For everyday cleaning, it is sufficient to occasionally dust off the leather with a feather duster or a dry dust cloth. Stains can be additionally cleaned with a damp terry cloth. Not too wet! Dry the darkened area with a hair dryer to avoid remaining water marks. Always practice a cleaning test in a hidden area! Be especially careful with lighter leather. Please look after your leather regularly. Valuable leather care for durability and reliability of the leather can be found here: www.freifrau.lederpflege.de

CAIRO

Artikelinformation: 1,3 - 1,6 mm weiches Dickleder mit einem unnachahmlichen Griff und einer prägnanten Walknarbenoptik.

Rohware: europäische Rindshäute (4,8 - 5,7 m²)

Gerbung: hochwertige Nappasoft-Mineralgerbung

Fettung: hochwertige Fettstoffe für einen weichen, soften Griff

Färbung: im Fass durchgefärbt, mit hochwertigen Farbstoffen

Oberfläche: Anilinzurichtung mit einer sehr leichten, transparenten Oberflächenstruktur und Effekt durch Designdruck.

Umwelt, AZO-Farbstoffe: Die Leder werden umweltfreundlich, ohne Einsatz von AZO-Farbstoffen, gemäß der Verbotsverordnung, hergestellt

Brandverhalten: Auf Anfrage

Lichtbeständigkeit: ≥ 3 (DIN EN ISO - BO2 (WBS-Stufe))

Reibechtheit: ≥ 3 trocken: 50 (DIN EN ISO 11640 (schwarz ≥ 2))

≥ 3 nass: 20 (DIN EN ISO 11640 (schwarz ≥ 2))

≥ 3 alkalisch: 20 (DIN EN ISO 11640 (schwarz ≥ 2))

Dauerfaltverhalten: 30.000 - keine Veränderungen (EN ISO 5402)

Pflege: Die Leder können mit einem feuchten Tuch und neutraler Seifenlösung gereinigt werden. Leder muss regelmäßig gepflegt werden. Informationen und abgestimmte Pflegemittel finden Sie unter: www.freifrau.lederpflege.de

Article Information: 1,3 - 1,6 mm soft heavy-weight leather with the unique aniline feel and an expressive grain.

Raw hides: european cattle hides (4,8 - 5,7 m²)

Tannage: high-value nappasoft mineral tannage

Fatting: high-value fat stuffs for a comfortably soft feel

Dyeing: dyed-through in the drum, with high-class dye stuffs

Surface: natural aniline type with light transparent surface and printed effect design on top.

Environment, AZO colours: The leathers are being produced ecologically safe, according to laws and regulations, without AZO colours

Inflammability: on request

Light constancy: ≥ 3 (DIN EN ISO - BO2 (WBS-Stufe))

Rubbing fastness: ≥ 3 dry: 50 (DIN EN ISO 11640 (black ≥ 2))

≥ 3 wet: 20 (DIN EN ISO 11640 (black ≥ 2))

≥ 3 alcalic: 20 (DIN EN ISO 11640 (black ≥ 2))

Crack resistance: 30.000 no damage (EN ISO 5402)

Care: The leather can be cleaned with a moistened cloth and neutral soap. Please look after your leather regularly. Valuable leather care for durability and reliability of the leather can be found here: www.freifrau.lederpflege.de

CAYENNE

Artikelinformation: 1,4 - 1,6 mm Rind-Nubukleder mit natürlichem Walknarben.

Rohware: europäische Rindshäute (4,8 - 5,7 m²)

Gerbung: hochwertige Nappasoft-Mineralgerbung

Fettung: hochwertige Fettstoffe für einen weichen, soften Griff

Färbung: im Fass durchgefärbt, mit hochwertigen Farbstoffen

Oberfläche: narben angeschliffen

Umwelt, AZO-Farbstoffe: Die Leder werden umweltfreundlich, ohne Einsatz von AZO-Farbstoffen, gemäß der Verbotsverordnung, hergestellt

Brandverhalten: auf Anfrage

Lichtbeständigkeit: ≥ 3 (DIN EN ISO - BO2 (WBS-Stufe))

Reibechtheit: ≥ 3 trocken: 50 (DIN EN ISO 11640 (schwarz ≥ 2))

≥ 3 nass: 20 (DIN EN ISO 11640 (schwarz ≥ 2))

≥ 3 alkalisch: 20 (DIN EN ISO 11640 (schwarz ≥ 2))

Dauerfaltverhalten: 30.000 - keine Veränderungen EN ISO 5402

Pflege: Die Leder können mit einem feuchten Tuch und neutraler Seifenlösung gereinigt werden. Farbmuster können nur bedingt den Farbton des Möbels wiedergeben. Abweichungen in Farbe und in der Oberflächenbeschaffenheit sind produktions- und naturbedingt. Naturmerkmale unterstreichen die Echtheit des Leders und bedeuten keine Minderung der Qualität. Leder muss regelmäßig gepflegt werden. Informationen und abgestimmte Pflegemittel finden Sie unter: www.freifrau.lederpflege.de

Article Information: 1,4 - 1,6 mm cattle hide nubuck leather with natural grain.

Raw hides: european cattle hides (4,8 - 5,7 m²)

Tannage: high-value nappasoft mineral tannage

Fatting: high-value fat stuffs for a comfortably soft feel

Dyeing: dyed-through in the drum, with high-class dye stuffs

Surface: shaved grain

Environment, AZO colours: The leathers are being produced ecologically safe, according to laws and regulations, without AZO colours

Inflammability: on request

Light constancy: ≥ 3 (DIN EN ISO - BO2 (WBS-Stufe))

Rubbing fastness: ≥ 3 dry: 50 (DIN EN ISO 11640 (black ≥ 2))

≥ 3 wet: 20 (DIN EN ISO 11640 (black ≥ 2))

≥ 3 alcalic: 20 (DIN EN ISO 11640 (black ≥ 2))

Crack resistance: 30.000 no damage EN ISO 5402

Care: The leathers can be cleaned with a moistened cloth and neutral soap. Colour samples can reflect the tone of the furniture slightly. Possible differences in the shade and surface structure are caused by production and natural reasons. Natural characteristics impart the authenticity of the leather and do not mean an inferior quality. Please look after your leather regularly. Valuable leather care for durability and reliability of the leather can be found here: www.freifrau.lederpflege.de

MAGNUM

Artikelinformation: 3,2 - 3,4 mm, handverlesene, beste zentraleuropäische Bullenhäute

Einsatzzweck: Möbel oder Lederwaren

Farben: 4 Farben

Farbeinstellung: ab 150 qm

Gerbung: ökologische Mineralgerbung

Magnum - das Schönste, was uns die Natur schenkt: unvergleichbar geschmeidig, satt im Griff, sehr anschmiegsam warm und trotz der hohen Stärke enorm weich! Hergestellt aus dem markantesten Teil der Haut: es wird ausschließlich der Halsbereich von handverlesenen schweren zentral-europäischen Bullenhäuten verwendet. Grob gewalkt und mit ausgeprägten Falten durchzogen schenkt uns dies Leder einen einzigartigen, charaktervollen Ausdruck. Magnum ist exklusiv für den Stuhl Grace kollektioniert.

Pflege: Leder muss regelmäßig gepflegt werden. Informationen und abgestimmte Pflegemittel finden Sie unter: www.freifrau.lederpflege.de

Article information: 3.2 - 3.4 mm, handpicked best Central European bull hides

Purpose: furniture or leather goods

Colours: 4 Colours from stock

Colour setting: from 150 sqm

Tanning: ecological mineral tanning

Magnum - Silkie, smoother and fuller to the touch than anything else, with a warming embrace; thickly structured and yet beautifully soft - Magnum is nothing short of nature's best. Magnum is made from the most striking part of the bullhide: the neck. Handpicked from cattle in central Europe, only this top grain leather - lightly tumbled and with visible wrinkles - has the kind of authentic character. Magnum is exclusive for Grace Family.

Care: Please look after your leather regularly. Valuable leather care for durability and reliability of the leather can be found here: www.freifrau.lederpflege.de

MUSCAT

Artikelinformation: 0,9 - 1,1 mm starkes Rind-Nubukleder mit eleganter, patinierter Oberfläche.

Rohware: europäische Rindshäute (4,5 - 5,5 m²)

Gerbung: ökologische-Mineralgerbung

Färbung: im Fass durchgefärbt, mit hochwertigen Farbstoffen

Oberfläche: leicht angeschliffen mit feinen, sichtbaren Narben

Umwelt, AZO-Farbstoffe: Die Leder werden umweltfreundlich, ohne Einsatz von AZO-Farbstoffen, gemäß der Verbotsverordnung, hergestellt (REACH (EG71907/2006))

Brandverhalten: auf Anfrage

Lichtbeständigkeit: ≥ 3 (DIN EN ISO - BO2 (WBS-Stufe))

Reibechtheit: ≥ 3 trocken: 50 (DIN EN ISO 11640 (schwarz ≥ 2))

≥ 3 nass: 10 (DIN EN ISO 11640 (schwarz ≥ 2))

≥ 3 alkalisch: 10 (DIN EN ISO 11640 (schwarz ≥ 2))

Dauerfaltverhalten: 20.000 - keine Veränderungen (EN ISO 5402)

Pflege: Das Leder Muscat zeigt nach einer gewissen Zeit eine Patina. Um an diesen Stellen wieder einen feinen Schliff zu erreichen, ist zu empfehlen, diese mit einer festen Bürste od. einem Nubuk-Reinigungstuch zu behandeln. Bitte verwenden Sie ein für das Leder geeignetes Reinigungsprodukt. Leder muss regelmäßig gepflegt werden. Informationen und abgestimmte Pflegemittel finden Sie unter: www.freifrau.lederpflege.de

Article Information: 0,9 - 1,1 mm Cattle hide nubuck leather with elegant patinated surface.

Raw hides: european cattle hides (4,5 - 5,5 m²)

Tannage: ecologically safe mineral tannage

Fatting: high-value fat stuffs for a comfortably soft feel

Dyeing: dyed-through in the drum, with high-class dye stuffs

Surface: lightly shaved with a fine visible grain

Environment, AZO colours: The leathers are being produced ecologically safe, according to laws and regulations, without AZO colours (REACH (EG71907/2006))

Inflammability: on request

Light constancy: ≥ 3 (DIN EN ISO - BO2 (WBS-Stufe))

Rubbing fastness: ≥ 3 dry: 50 (DIN EN ISO 11640 (black ≥ 2))

≥ 3 wet: 10 (DIN EN ISO 11640 (black ≥ 2))

≥ 3 alcalic: 10 (DIN EN ISO 11640 (black ≥ 2))

Crack resistance: 20.000 no damage (EN ISO 5402)

Care: After a certain period of time, the leather Muscat shows a patina. In order to renew the surface we recommend to apply a solid brush or a nubuck cleaning cloth. Please look after your leather regularly. Valuable leather care for durability and reliability of the leather can be found here: www.freifrau.lederpflege.de

OPIUM

Artikelinformation: 1,0 - 1,2 mm weiches, warmes, leicht veredeltes Anilinleder, das die positiven Eigenschaften eines Semi- und Anilinleders vereint: elegant, natürlich und angenehm pflegeleicht

Rohware: zentraleuropäische Rohware (ca. 4,8 m²)

Gerbung: ökologische Mineralgerbung

Fettung: hochwertige Fettstoffe für einen weichen, soften Griff

Färbung: im Fass durchgefärbt, mit hochwertigen Farbstoffen

Zurichtung: hauchzart veredelt

Umwelt, AZO-Farbstoffe: Die Leder werden umweltfreundlich, ohne Einsatz von AZO-Farbstoffen, gemäß der Verbotsverordnung, hergestellt (REACH (EG71907/2006))

Brandverhalten: DIN EN 1021 Teil 1 + 2

Lichtbeständigkeit: ≥ 3 (DIN EN ISO - BO2 (WBS-Stufe))

Reibechtheit: ≥ 3 trocken: 100 (DIN EN ISO 11640 (Graumaßstab 1-5))

≥ 3 nass: 40 (DIN EN ISO 11640 (Graumaßstab 1-5))

≥ 3 Schweiß pH8: 30 (DIN EN ISO 11640 (Graumaßstab 1-5))

Dauerfaltverhalten: 20.000 - keine Veränderungen (EN ISO 5402)

Pflege: Bitte verwenden Sie ein für das Leder geeignetes Reinigungsprodukt. Leder muss regelmäßig gepflegt werden. Informationen und abgestimmte Pflegemittel finden Sie unter: www.freifrau.lederpflege.de

Article Information: 1,0 - 1,2 mm soft, warm, slightly refined aniline leather that has the positive properties of semi- and aniline leather: elegant, natural and easy to handle

Raw hides: central european hides (ca. 4,8 m²)

Tannage: ecological mineral tanning

Fatting: high-value fat stuffs for a comfortably soft feel

Dyeing: dyed-through in the drum, with high-class dye stuffs

Finish: natural surface with printed design on top

Environment, AZO colours: The leathers are being produced ecologically safe, according to laws and regulations, without AZO colours (REACH (EG71907/2006))

Inflammability: DIN EN 1021 part 1 + 2

Light constancy: ≥ 3 (DIN EN ISO - BO2 (WBS-Stufe))

Rubbing fastness: ≥ 3 dry: 100 (DIN EN ISO 11640 (grayscale ≥ 2))

≥ 3 wet: 40 (DIN EN ISO 11640 (grayscale ≥ 2))

≥ 3 alcalic: 30 (DIN EN ISO 11640 (grayscale ≥ 2))

Crack resistance: 20.000 no damage (EN ISO 5402)

Care: Please use a cleaning product suitable for the leather. Please look after your leather regularly. Valuable leather care for durability and reliability of the leather can be found here: www.freifrau.lederpflege.de

ORIENT

Artikelinformation: 1,3 - 1,5 mm kräftiges weiches Rindnappaleder mit markantem Millkorn

Rohware: ausgesuchte Rindshäute (4,7 - 5,3 m²)

Gerbung: ökologiegerechte Mineralgerbung

Fettung: hochwertige Fettstoffe für einen weichen, soften Griff

Färbung: im Fass durchgefärbt, mit hochwertigen Farbstoffen

Zurichtung: pigmentzurichtung für Farbegalität und Lichteinheit

Umwelt, AZO-Farbstoffe: Die Leder werden umweltfreundlich, ohne Einsatz von AZO-Farbstoffen, gemäß der Verbotsverordnung, hergestellt (REACH (EG71907/2006))

Brandverhalten: Bewertung der Entzündbarkeit nach DIN EN 1021-1 EUFAC-Richtlinie (europ. Polstermöbelverband)

Lichtbeständigkeit: ≥ 5 (DIN EN ISO - BO2 (WBS-Stufe))

Reibechtheit: ≥ 4 trocken: 500 (DIN EN ISO 11640)

≥ 4 nass: 250 (DIN EN ISO 11640)

≥ 4 alkalisch: (DIN EN ISO 11640)

Dauerfaltverhalten: 20.000 - keine Veränderungen (EN ISO 5402)

Pflege: Die Leder können mit einem feuchten Tuch und neutraler Seifenlösung gereinigt werden. Leder muss regelmäßig gepflegt werden. Informationen und abgestimmte Pflegemittel finden Sie unter: www.freifrau.lederpflege.de

Article Information: 1,3 - 1,5 mm heavy-weight soft cattle hide leather with expressive grain

Raw hides: european cattle hides (4,7 - 5,3 m²)

Tannage: ecologically safe mineral tannage

Fatting: high-value fat stuffs for a comfortably soft feel

Dyeing: dyed-through in the drum, with high-class dye stuffs

Finish: pigmented finish for colour and light constancy

Environment, AZO colours: The leathers are being produced ecologically safe, according to laws and regulations, without AZO colours (REACH (EG71907/2006))

Inflammability: according to DIN EN 1021-1 EUFAC (upholstery furniture union)

Light constancy: ≥ 5 (DIN EN ISO - BO2 (WBS-Stufe))

Rubbing fastness: ≥ 4 dry: 500 (DIN EN ISO 11640 (black ≥ 2))

≥ 4 wet: 250 (DIN EN ISO 11640 (black ≥ 2))

≥ 4 alcalic: 80 (DIN EN ISO 11640 (black ≥ 2))

Crack resistance: 20.000 no damage (EN ISO 5402)

Care: The leathers can be cleaned with a moistened cloth and neutral soap. Please look after your leather regularly. Valuable leather care for durability and reliability of the leather can be found here: www.freifrau.lederpflege.de

SAHARA

Artikelinformation: 1,1 - 1,2 mm weiches, vollnarbiges Nappaleder mit angenehm weichem Griff

Rohware: zentraleuropäische Rohware (5,0 - 5,5 m²)

Gerbung: hochwertige Nappasoft-Mineralgerbung

Fettung: hochwertige Fettstoffe für einen weichen, soften Griff

Färbung: im Fass durchgefärbt, mit hochwertigen Farbstoffen

Zurichtung: leichtes Oberflächenfinish

Umwelt, AZO-Farbstoffe: Die Leder werden umweltfreundlich, ohne Einsatz von AZO-Farbstoffen, gemäß der Verbotsverordnung, hergestellt (REACH (EG71907/2006))

Brandverhalten: DIN EN 1021 Teil 1 + 2

Lichtbeständigkeit: ≥ 3 (DIN EN ISO - BO2 (WBS-Stufe))

Reibechtheit: ≥ 3 trocken: 100 (DIN EN ISO 11640 (Graumaßstab 1-5))

≥ 3 nass: 40 (DIN EN ISO 11640 (Graumaßstab 1-5))

≥ 3 Schweiß pH8: 30 (DIN EN ISO 11640 (Graumaßstab 1-5))

Dauerfaltverhalten: 20.000 - keine Veränderungen (DIN ISO 5402)

Pflege: Die Leder können mit einem feuchten Tuch und neutraler Seifenlösung gereinigt werden. Leder muss regelmäßig gepflegt werden. Informationen und abgestimmte Pflegemittel finden Sie unter: www.freifrau.lederpflege.de

Article Information: 1,1 - 1,2 mm soft and full-grained nappa leather with comfortably soft feel

Raw hides: central european hides (5,0 - 5,5 m²)

Tannage: high-value nappasoft mineral tannage

Fatting: high-value fat stuffs for a comfortably soft feel

Dyeing: dyed-through in the drum, with high-class dye stuffs

Finish: light surface finishing

Environment, AZO colours: The leathers are being produced ecologically safe, according to laws and regulations, without AZO colours (REACH (EG71907/2006))

Inflammability: DIN EN 1021 part 1 + 2

Light constancy: ≥ 3 (DIN EN ISO - BO2 (WBS-Stufe))

Rubbing fastness: ≥ 3 dry: 100 (DIN EN ISO 11640 (grayscale ≥ 2))

≥ 3 wet: 40 (DIN EN ISO 11640 (grayscale ≥ 2))

≥ 3 alcalic: 30 (DIN EN ISO 11640 (grayscale ≥ 2))

Crack resistance: 20.000 no damage (DIN EN ISO 5402)

Care: The leathers can be cleaned with a moistened cloth and neutral soap. Please look after your leather regularly. Valuable leather care for durability and reliability of the leather can be found here: www.freifrau.lederpflege.de



Leyasol Lounge Swing Seat | Stoff: Fabric: Riga, Ocean . Gestell . Frame: MEQ25, Stahl Bronze Lasur . Steel bronze glaze

MATERIALBESCHREIBUNGEN . MATERIAL DESCRIPTIONS

ADAMO & EVA

Breite: 140 cm / **Zusammensetzung:** 100% CO / **Rapport:** nein
Nutzung: Polster und Accessories / **Martindale:** 50.000 / **Gewicht:** 630 g/m²
 Bezugsstoffe für normale, strapazierfähige Beanspruchung

Width: 55.12 inches / **Composition:** 100% CO / **Repeat cut:** no
Uses: Upholstery, Accessories / **Martindale test:** 50.000 / **Weight:** 630 g/m²
 Upholstery for medium or hard use

AVALON

Material: 100 % Trevira CS / **Garnart:** reine Schurwolle - Kammgarnqualität
Muster: Dobby/ Samt / **Breite:** 138 cm / **Gewicht:** ca.: 660 g/ lfm
Scheuerfestigkeit: 100.000 Scheuertouren EN ISO 12947
Pilling: note 4 EN ISO 12945-02 / **Lichtechtheit:** min. 5-6 EN ISO 105-B02
Flammschutz: (bei Bestellung bitte angeben): BS 5852 Crip 5, BS 5867 part 2 type B, DIN 4102 B1, IMO FTP code 2010 Paetv8, NF P 92 507 M1
Empfohlene Einsatzbereiche: Büros, Hotels, Objektbereich, privater Wohnbereich. Hohe Strapazierfähigkeit

Content: 100 % Trevira CS / **Yarn type:** Staple/ Filament
Binding: Dobby/ Velvet / **Width:** 138 cm / **Weight:** 660 g/ lfm
Abrasion: 100.000 rubs EN ISO 12947 / **Pilling:** note 4 EN ISO 12945-02
Lightfastness: min. 5-6 EN ISO 105-B02
Flame resistance: (please specify when ordering): BS 5852 Crip 5, BS 5867 part 2 type B, DIN 4102 B1, IMO FTP code 2010 Paetv8, NF P 92 507 M1
Recommended application areas: Offices, hotels, institutions, domestic use. Great durability.

BERGEN

Artikelinformation: Klassischer Loden aus 100 % Merinowolle. Feste Lodenqualität. Aufgrund der Faserkomposition äußerst weich, dabei strapazierfähig und gut formbar. Melangierter Lodenstoff aus feingespinnem Streichgarn. Breite Farbauswahl aus feinen Melangeoptiken, uni und multicolour.
Komposition: 100 % Merinowolle / **Breite:** 150 cm / **Gewicht:** 510 gr/ lfm
Martindale: 37.000 T / **Lichtechtheit:** 4-5

Article Information: Classical loden fabric 100 % merino wool. Solid loden quality. Due to the fiber composition it is very soft, hardwearing and easy to shape. Blended loden fabric made of fine carded yarn. Large amount of blended colours, uni and multi colours.
Composition: 100 % merino wool / **Width :** 150 cm / **Weight:** 510 gr/ meter
Martindale: 37.000 T / **Light-fastness:** 4-5

GOBELIN OASIS

Artikelinformation: Gemeinsam mit dem belgischen Unternehmen Meisterwerke und einem Lemgoer Tattoo-Künstler hat die Freifrau Manufaktur Gobelin-Stoffe entwickelt.
Gewicht: 750 gr per qm / **Breite:** 145 cm / **Rapport:** 145 x 145 cm
Nutzung: Bezugsstoffe für normale/ strapazierfähige Beanspruchung im allgemeinen Wohnbereich

Scheuerfestigkeit: Nach Martindale Methode (EN ISO 12947) 20.000 Martindale Touren
Pilling: Note 4 / **Lichtechtheit:** Note 4
Qualitätsmerkmale: Nachhaltige Fasern, 68 % CO, 14 % PAN, 6 % WO, 5 PA, 5 % PES, 2% VIS / 100 % gewebt in Belgien
Empfohlene Einsatzbereiche: Bezugsstoff für den allgemeinen Wohnbereich, Dekorationsstoff für Kissen und Accessoires / **Pflege:** Trockenreinigung empfohlen

Product Information: Working with Meisterwerke from Belgium and a tattoo artist from its home town of Lemgo in Germany, Freifrau Manufaktur has developed two Gobelin fabrics.

Weight: 750 gsm / **Width:** 145 cm / **Pattern repeat:** 145 x 145 cm
Use: heavy use in home/ living
Abrasion resistance: 20,000 cycles (Martindale method, EN ISO 12947)
Pilling: grade 4 / **Colourfastness to light:** grade 4
Characteristics: sustainable fibres, 68 % CO, 14 % PAN, 6 % WO, 5 % PA, 5 % PES, 2% VIS / 100 % woven in Belgium
Recommended uses: upholstery for general living spaces, decorative coverings for cushions and accessories / **Care:** Dry-cleaning recommended

GOBELIN EDEN

Artikelinformation: Gemeinsam mit dem belgischen Unternehmen Meisterwerke und einem Lemgoer Tattoo-Künstler hat die Freifrau Manufaktur Gobelin-Stoffe entwickelt.
Gewicht: 937 gr / qm / **Breite:** 145 cm
Rapport: 145 x 175 cm (da die Muster jedoch gespiegelt sind, beträgt die vollständige Wiederholung in der Höhe 350 cm)
Scheuerfestigkeit: 20.000 cycles (Martindale Methode EN ISO 12947)
Pilling: Note 3-4 / **Lichtechtheit:** Note 4
Qualitätsmerkmale: 78% CO/ 14% PAN / 4% CV/ 4% PES
 100% gewebt in Belgien
 CO - Baumwolle/ PAN - Polyacryl / CV - Viscose/ PES - Polyester
Empfohlene Einsatzbereiche: Bezugsstoff für den allgemeinen Wohnbereich, Dekorationsstoff für Kissen und Accessoires
Nutzung: Bezugsstoffe für normale/ strapazierfähige Beanspruchung im allgemeinen Wohnbereich
Pflege: Trockenreinigung empfohlen

Product Information: Working with Meisterwerke from Belgium and a tattoo artist from its home town of Lemgo in Germany, Freifrau Manufaktur has developed a new Gobelin fabric.
Weight: 937 g per sm / **Width:** 145 cm
Pattern repeat: 145 x 175 cm (but as the patterns is mirrored the complete repeat in the height is 350 cm)

Abrasion resistance: 20,000 cycles (Martindale method, EN ISO 12947)
Pilling: grade 3-4 / **Colourfastness to light:** grade 4
Characteristics: 78%CO - 14% PAN - 4 %CV - 4%PES
 CO - cotton/ PAN - polyacryl CV - viscose/ PES - polyester
 100% woven in Belgium
Recommended uses: upholstery for general living spaces, decorative coverings for cushions and accessories
Use: covering for normal, heavy use in home, living
Care: Dry-cleaning recommended

LOPI

Artikelinformation: Das luxuriös geschwungene Lopi hat einen dicken Fadenlauf mit Strickeffekt. Das Sortiment ist in sieben frischen, fröhlichen Farben und sieben leuchtenden Neutraltönen erhältlich. Eine angenehm weiche Haptik für Innenräume.
Zusammensetzung: 100% Sunbrella-spinndüsengefärbtes Acryl
Empf. Verwendung: Polster, Kissen / **Breite:** 140 cm / **Flächengewicht:** 680 g/m²
Scheuerfestigkeit: ca 80.000 rubs (EN ISO 12947)
Lichtechtheit: 8/ 8, ISO 105 B02
Eigenschaften: Fleckenresistent, UV-beständig, schimmelresistent, wasserabweisend, atmungsaktiv, nachhaltige Fasern, hohe Abriebfestigkeit, hohe Lichtechtheit

Article information: The luxuriously curved Lopi has a thick threadline with a knitted effect. The range is available in seven fresh, cheerful Colours and seven bright neutrals. A pleasantly soft feel for interiors. Quality characteristics: Sustainable fibres, good abrasion, good lightfast-ness
Composition: 100% Sunbrella solution-dyed acrylic / **Width:** 140 cm
Basis weight: 680 g/sqm / **Lightfastness:** 8/8, ISO 105 B02
Abrasion: Approximately 80.000 Martindale rubs (EN ISO 12947)
Properties: stainresistant, UV-resistant, moldresistant, water-repellent, breathable

MAPLE

Artikelinformation: Maple ist mit einem Chenille-Garn gewebt und besticht mit einem weichen Flor, der die Struktur der Bindung offenbart. Auf der Oberfläche des Textils lassen sich unter Umständen Fremdfasern und kleine Farbcluster erkennen, die den leicht unregelmäßigen, legeren Ausdruck unterstreichen.
Material: 81% Viscose, 15% Leinen, 4% Polyester
 Garngefärbt. Farbunterschiede können vorkommen.
Garnart: Kammgarn / **Muster:** Homogen / **Breite:** 140 cm / **Gewicht:** App. 850 g/ lfd. m
Scheuerfestigkeit: Ca. 30.000 Scheuertouren gemäß Martindale Methode (EN ISO 12947)
Pilling: 4-5 (ISO EN ISO 12945) / **Lichtechtheit:** 5-7 (ISO 105-B02)
Flammschutz: (bei Bestellung bitte angeben)
 EN 1021-1/ 2, BS 5852 part 1, IMO FTP Code 2010 Part 8
Qualitätsmerkmale: Nachhaltige Fasern, hohe Abriebfestigkeit, hohe Lichtechtheit, flammenhemmend
Empfohlene Einsatzbereiche: Büros, Hotels, Objektbereich, privater Wohnbereich.

Article Information: Maple is woven with a chenille yarn and has a soft pile that reveals the structure of the weave. Foreign fibres and small clusters of colour may appear on the textiles' surface adding to their slightly irregular, casual expression.
Content: 81% Viscose, 15% Linen, 4% Polyester
 Yarn dyed. Colour differennce may occur.
Yarn type: Spun yarns / **Binding:** Plain / **Width:** 140 cm / **Weight:** App. 850 g/ lin.m
Abrasion: Approximately 30.000 Martindale rubs (EN ISO 12947)
Pilling: 4-5 (ISO EN ISO 12945) / **Lightfastness:** 5-7 (ISO 105-B02)
Flame resistance: (please specify when ordering)
 EN 1021-1/ 2, BS 5852 part 1, IMO FTP Code 2010 Part 8
Quality characteristics: Sustainable fibres, good abrasion, good lightfastness, flame retardant
Recommended application areas: Offices, hotels, institutions, domestic use.

MONZA/ MONZA MELANGE

Artikelinformation: Zwei hochwertige, schwere Gewebe mit einem weichen, wolligen Griff und einer groben Oberflächenstruktur. Die ausdrucksstarken Stoffe zeichnen sich besonders durch ihr unregelmäßiges und effektvolles Bouclé-Garn aus. Monza Uni und Monza Melange sind voluminös, flexibel und bestehen aus einer Kombination von weitgehend natürlichen Materialien, wobei die Wolle den Charakter bestimmt und für den authentischen Look der Bouclé-Stoffe sorgt. Die kontrastierenden, aber gedämpften Farben von Kette und Schuss spielen ein faszinierendes Spiel, das dem Monza und Monza Melange dieses warme, einladende und reiche Design verleiht. Die Spezifikationen ermöglichen zudem den uneingeschränkten Einsatz auch im Objektbereich.
Breite: 140 cm / **Gewicht:** 924 g/m / **Lichtechtigkeit:** 5-6 (scale 1-8)
Zusammensetzung: 28% pc, 24% co, 20% cv, 16% wo, 12% pes
Scheuertouren: 80.000 Martindale / **Pilling:** 4-5 (scale 1-5)
Flammhemmung: BS 5852 O+1 / EN1021 1+2 / CAL TB 117

Article Information: Two high-quality, heavy fabrics with a soft, woolly feel and a coarse surface structure. The expressive fabrics are particularly characterised by their irregular and effective bouclé yarn. Monza Uni and Monza Melange are voluminous, flexible and made from a combination of largely natural materials, with wool defining the character and providing the authentic look of the bouclé fabrics. The contrasting but muted colours of warp and weft play a fascinating game that gives Monza and Monza Melange this warm, inviting and rich design. Monza Uni and Melange are perfectly colour-coordinated, so they can be wonderfully combined and offer great creative scope. The specifications also allow unrestricted use in the contract sector.
Width: 140 cm / **Weight:** 924 g/m / **Lightfastness:** 5-6 (scale 1-8)
Composition: 28% pc / 24% co / 20% cv / 16% wo / 12% pes
Wear resistance: 80.000 Martindale / **Pilling:** 4-5 (scale 1-5)
Flame resistance: BS 5852 O+1 / EN1021 1+2 / CAL TB 117

NIMBUS

Artikelinformation: Ein Woll-Bouclé aus so flauschig weicher Wolle wie Wolken. Die Unregelmäßigkeit der Oberfläche und der Reichtum des Materials sind die charakteristischen Merkmale dieses Stoffes mit seinem weichen Griff und der zarten, hellen Farbpalette, welche die Natur der Wolle hervorhebt. Bezugstoffe für normale, strapazierfähige Beanspruchung
Breite: 140 cm / **Rapport:** nein / **Gewicht:** 743 g/m² / **Martindale:** > 40.000
Nutzung: Polster und Accessories

Article Information: A wool bouclé made from wool as fluffy and soft as clouds. The irregularity of the rights and the stocks of the materials are the characteristic statements of this fabric with its own feel and the delicate, light Colour palette, which emphasize the nature of the wool. Upholstery for medium or hard use
Width: 55.12 Inches / **Repeat cut:** No / **Weight:** 743 g/m² **7 Martindale test:** > 40.000
Uses: Upholstery, Accessories

OPERA

Artikelinformation: Klassiker mit Tiefenwirkung. Voluminöse Struktur und markante Honigwaben-Optik. Der Novum, Opera, Shake, Topia Klassiker OPERA zeigt in einem sensiblen Kontrastspiel seine Facettenreichheit, insbesondere in der Dreifarbigkeit. Die Akzentuierung verleiht einen ganz besonderen Charakter mit viel Tiefe und scheinbarer Dreidimensionalität.
Material: 96 % WV, 4 % PA / **Gewicht:** ca 720g/ m² - 1010g/ lfm / **Breite:** ca 140 cm
Scheuerfestigkeit: 90.000 Touren (DIN EN ISO 12947-2)
Flammschutz: (bei Bestellung bitte angeben) FAR 25.853 (12 Sek. vertikal); CAL TB 117 - 2013; DIN 4102-1 B2; EN 13501-1; BS 5852:2006 (part1); BS 5852:2006 (part2) Crib5; UNI 9175 (1IM)
IMO: MED 96/ 98/ EG Schiffsausrüstungsrichtlinie
Lichtechtheit: min. 5-8 EN ISO 105-B02 / **Pilling:** min. 4-5 EN ISO 12945-2
Akustik: Rs=2078 Pa s/ m DIN EN 29053 Strömungswiderstand
Ökologie: RAL-UZ 117 Anlage 2+3
Qualitätsmerkmal Novum, Opera, Shake, Topia Wolle: natürlich nachwachsender Rohstoff; Wolle ist von Natur aus schwer entflammbar; pflegeleicht, atmungsaktiv und schmutzabweisend, langlebig, hoch strapazierfähig; Merinowolle – Kammgarnqualität; Garnfä rung für bestmögliche Farbbrillanz und hohe Lichtechtheit; Spezialausrüstung gegen Schrumpf und Pillingneigung
Empfohlene Einsatzbereiche: Objektbereiche und private Wohnräume mit sehr hoher Beanspruchung

Article Information: Classic with depth effect. High-volume structure and distinctive honeycomb look. Novum, Opera, Shake, Topia classic OPERA shows its multifaceted nature in the delicate contrasts, especially in the interplay of three colours. The accenting gives it a very special character with great depth and apparent three dimensionality.
Content: 96 % WV, 4 % PA / **Weight approx.:** 720 g/ m² - 1010 g/ lm
Width approx.: 140 cm / **Abrasion resistance:** 90.000 rubs DIN EN ISO 12947-2
Flame resistance: (please specify when ordering) FAR 25.853 (12 sec. vertical); CAL TB 117 - 2013; DIN 4102-1 B2; EN 13501-1; BS 5852:2006 (part1); BS 5852:2006 (part2) Crib5; UNI 9175 (1IM)
IMO: MED 96/ 98/ EC Marine Equipment Directive
Colour fastness to light: min. 5-8 EN ISO 105-B02 / **Pilling:** min. 4-5 EN ISO 12945-2
Acoustic: Rs=2078 Pa s/ m DIN EN 29053 flow resistivity
Ecology: RAL-UZ 117 Attachment 2+3
Quality Characteristics Novum, Opera, Shake, Topia Wool: natural, renewable material, wool is flame retardant, easy-care, active-breathing and dirt resistant, long-lasting, hard-wearing, Merino wool – worsted yarn quality; yarn dyed for brilliant colours and good lightfastness; special finish anti-shrink, anti-pilling
Recommended application areas: public and residential premises with heavy wear and tear.

RAPHAEL NOBILIS

Artikelinformation: Nobillis Rahael ist ein Velours für Bezüge und Dekorationen, klassisch und elegant. Sein kleines Muster, seine Farb- und Fadenkontraste (matt und glänzend) und seine Palette an Farben lassen ihn zu einem unerlässlichen Stoff für zeitlose, aber auch moderne Dekors werden.
Zusammensetzung: 65% PE 35% VI / **Breite:** 142 cm
Verbindungsanzeige: Gerade / **Breitenrapport:** 1.5 cm
Höhenrapport: 1.5 cm / **Gewicht:** 630 gr/ML

Article Information: Nobills Raphael is a classic, elegant velvet suitablefor both upholstery and curtauns. Its small pattern, contrasting colours (matt vs shiny yarns), and its wide range of colours make it essential to decorate timeless, modern and contemporary settings alike.
Composition: 65% PE 35% VI / **Width:** 142 cm
Connection indication: Straight / **Horizontal repeat:** 1.5 cm
Vertical repeat: 1.5 cm / **Weight:** 630 gr/ML

RIGA

Artikelinformation: Dieser weiche Cordstoff ist elegant und schlicht und somit perfekt geeignet für lässig-schicke Innenräume. Riga ist geschmeidig und weich mit einem weichen Flor, der ihn zu einem idealen Posterstoff macht. Wir bieten diesen kombinationsfreudigen Stoff in einer Farbrange von zurückhaltenden bis lautereren Farben an.
Zusammensetzung: 100 % Polyester / **Rapport:** nein
Gewicht: 800 gr / **Breite:** ca.: 141 cm / **Martindale:** 90.000 T

Article Information: This soft and timeless corduroy is elegant and simple and therefore perfect for casual-chic interiors. Riga is supple and soft with a dence pile that makes it an ideal material for upholstery use. We offer this combination-friendly fabric in a Colour range from natural to intense Colours.
Content: 100 % Polyester / **Repeat cut:** No
Weight linear metre.: 800 g / **Width:** 141 cm / **Abrasion resistance:** 90.000 rubs

SAFIRE

Abrieb: ca. 44.000 Martindale reibt EN ISO 12947
Gewicht: ca. 1010 g (pro laufendem Meter) / **Breite:** ca. 140 cm
Schrumpfung: ca 2 % / **Bindung:** Einfach / **Rapport:** nein
Verwendung: Bezugsstoff / **Flammwidrigkeit:** BS 5852 Sorce O/ 1 EN 1021-1/ 2
Pilling: Note 3, EN ISO 12945-02 / **Lichtechtheit:** Hinweis 5-6, EN ISO 105-B02
Zusammensetzung: 17 % Polyacryl/ 8 % Leinen/ 9 % Baumwolle/ 8 % Polyester/ 43 % Viskose/ 15 % Wolle / **Garn Typ:** Heftklammer/ Filament
Empfohlene Verwendung: Polster für allgemeine Wohnräume, dekorative Bezüge für Kissen und Accessoires
Umwelt/ Nachhaltigkeit: Entspricht der REACH-Verordnung

Abrision: App. 44.000 Martindale rubs EN ISO 12947
Weight: App. 1010 g (per running meter) / **Width:** App. 140 cm/ 55 inches
Shrinkage: App 2 % / **Binding:** Plain / **Repeat:** none
Use: Seating covering / **Flame Resistance** BS 5852 sorce O/ 1 EN 1021-1 / 2
Pilling: Note 3, EN ISO 12945-02 / **Colourfastness to light:** Note 5-6, EN ISO 105-B02
Composition: 17 % polyacrylic/ 8 % linen/ 9 % cotton/ 8 % polyester/ 43% viscose/ 15 % wool / **Yarn Type:** Staple/ Filament
Recommended uses: upholstery for general living spaces, decorative coverings for cushions and accessories.
Environmental Benefits: Complies with REACH regulation

SMART

Artikelinformation: Heller, samtiger Stoff mit seidigem Griff. Die Farbpalette: von Pastell- und Grautönen bis hin zu lebendigen und raffinierten Farbtönen. Entwickelt für Sitzmöbel, Accessoires, Vorhänge. Bezugsstoffe für normale, strapazierfähige Beanspruchung.
Zusammensetzung: 100% Polyester / **Breite:** 138 cm / **Rapport:** nein / **Nutzung:** Polster und Accessories / **Martindale:** 100.000 T / **Gewicht:** 680 gr

Article Information: Bright, velveteen fabric with a silky feel. The range of colours: from pastels and grey tones, to vibrant and sophisticated shades. Designed for frequently used seating, accessories, curtains. Upholstery for medium or hard use
Composition: Polyester 100% / **Width:** 138 cm / **Repeat cut:** No / **Uses:** Upholstery, Accessories / **Martindale test:** 100.000 T / **Weight/Linear metre:** 680 g

SHAKE

Artikelinformation: Garnfärbung für bestmögliche Farbbrillanz und hohe Lichtechtheit. Spezialausrüstung gegen Schrumpfung und Pilling. Produktion und Design in Deutschland seit 1933. Individuelle Stoffentwicklung für Architektur- und Designkonzepte.
Material: 95% WV, 5% PA / **Gewicht:** 440 g/ m² - 660 g/ lfm / **Breite:** 150 cm
Scheuerfestigkeit: ≥ 70.000 Touren DIN EN ISO 12947-2

Flammschutz: (bei Bestellung bitte angeben) FAR 25.853 (12 Sek. vertikal), CAL TB 117 - 2013, DIN 4102-1 B2, DIN EN 13501-1, DIN EN 1021 -1 und -2, BS 5852:1979 (part1), BS 5852:2006 (part2) Crib5, BKZ: 5.3 SN 198898 UNI 9175 (1 IM)

IMO: 2014/ 90/ EU Schiffsausrüstungsrichtlinie

Akustik: Rs: 455 Pa s/ m ISO 9053-1 Strömungswiderstand

Ökologie: RAL-UZ 117 Anlage 2+3 / **Lichtechtheit:** ≥ 5 DIN EN ISO 105-B02

Pilling: ≥ 4-5 DIN EN ISO 12945-2

Qualitätsmerkmal Novum, Opera, Shake, Topia Wolle: natürlich nachwachsender Rohstoff; Wolle ist von Natur aus schwer entflammbar; pflegeleicht, atmungsaktiv und schmutzabweisend, langlebig, hoch strapazierfähig; Merinowolle - Kammgarnqualität; Garnfärbung für bestmögliche Farbbrillanz und hohe Lichtechtheit; Spezialausrüstung gegen Schrumpfung und Pilling; reine Schurwolle - Kammgarnqualität

Empfohlene Einsatzbereiche: Objektbereiche und private Wohnräume mit sehr hoher Beanspruchung

Article Information: yarn dyed for brilliant colours and good lightfastness special finish: anti-shrink, anti-pilling production and design 'Made in Germany' since 1933 development of individual fabrics for architects' and designers' concepts
Content: 95% WV, 5% PA / **Weight approx.:** 440 g/ m² - 660 g/ lfm
Width approx.: 150 cm / **Abrasion:** ≥ 70.000 rubs DIN EN ISO 12947-2



Leyasol Rocking Lounge Chair | Stoff . Fabric: Vidar 3, Code 1062 . Gestell . Frame: RAL 6026, Opalgrün . Opal green

VIDAR 4

Flammability: (please specify when ordering), FAR 25.853 (12 sec. vertical), CAL TB 117 - 2013, DIN 4102 -1 B2, DIN EN 13501 -1, DIN EN 1021 -1 and -2, BS 5852: 1979 (part 1), BS 5852:2006 (part 2) Crib 5, BKZ: 5.3 SN 198898, UNI 9175 (1 IM)
IMO: 2014/ 90/ EU Marine Equipment Directive (MED)

Acoustic: Rs = 455 Pa s/ m ISO 9053-1 flow resistivity

Ecology: RAL-UZ 117 Attachment 2+3

Lightfastness: ≥ 5 DIN EN ISO 105-B02 / **Pilling:** ≥ 4-5 DIN EN ISO 12945-2

Quality Characteristics Novum, Opera, Shake, Topia Wool: natural, renewable material, wool is flame retardant, easy-care, active-breathing and dirt resistant, long-lasting, hard-wearing, Merino wool - worsted yarn quality; yarn dyed for brilliant colours and good lightfastness; special finish: anti-shrink, anti-pilling

STEELCUT TRIO

Artikelinformation: Steelcut Trio ist eine Weiterentwicklung von Steelcut aus dem Jahre 2004. Es wurde die gleiche Wolle und die gleiche außergewöhnliche Bindung wie bei Steelcut verwendet. Auch Steelcut Trio entstand als Kooperation zwischen dem niederländischen Weber Frans Dijkmeijer und dem italienischen Farbenexperten Giulio Ridolfo. Garngefärbt. Farbunterschiede können vorkommen.
Material: 90% Schurwolle, Kammgarn, 10% Nylon / **Rapport:** nein
Garnart: Kammgarn / **Muster:** Homogen / **Breite:** 140 cm / **Gewicht:** App. 770 g/ lfm
Scheuerfestigkeit: Ca. 100.000 Scheuertouren gemäß Martindale Methode (EN ISO 12947)

Pilling: 4 (EN ISO 12945) / **Lichtechtheit:** 5-7 (ISO 105-B02)

Flammschutz: (bei Bestellung bitte angeben) EN 1021-1/ 2 Ignition source 0-1., BS 5852 part 1, DIN 4102 B2, ÖNORM B1/ Q1, NF D 60 013, UNI 9175 1IM, US Cal. Bull. 117-2013, NFPA 260, AS/ NZS 3837 Klasse 2, IMO FTP Code 2010: part 8, Crib 5 and SN 198 898 5.3 bei schwerentflammbarer Ausrüstung
Qualitätsmerkmale: natürlich nachwachsender Rohstoff; Wolle ist von Natur aus schwer entflammbar, pflegeleicht, atmungsaktiv und schmutzabweisend; langlebig, hoch strapazierfähig und hohe Lichtechtheit

Empfohlene Einsatzbereiche: Büros, Hotels, Objektbereich, privater Wohnbereich. Hohe Strapazierfähigkeit.

Article Information: Steelcut Trio is based on Steelcut, introduced in 2004. The fabric is made from the same wool and special weave as Steelcut and designed by the same duo, Dutch weaver Frans Dijkmeijer and Italian colour virtuoso Giulio Ridolfo.
Content: 90% new wool, 10% nylon, Yarn dyed. Colour difference may occur.
Yarn type: worsted/ **Binding:** Semi-plain / **Width:** 140 cm/ **Weight:** App. 770 g/ lfm
Repeat: None / **Abrasion:** Approximately 100.000 Martindale rubs (EN ISO 12947)

Pilling: Note 4 (EN ISO 12945) / **Lightfastness:** Note 5-7 (ISO 105-B02)

Flame resistance: (please specify when ordering) EN 1021-1/2 Ignition source 0-1., BS 5852 part 1, DIN 4102 B2, ÖNORM B1/ Q1, NF D 60 013, UNI 9175 1IM, US Cal. Bull. 117-2013, NFPA 260, AS/ NZS 3837 Class 2, IMO FTP Code 2010: part 8, Crib 5 and SN 198 898 5.3 when flame protected, No use of brominated flameretardants

Quality characteristics: natural, renewable material, wool is flame retardant, easy-care, active-breathing and dirt resistant, long-lasting, hard-wearing and good lightfastness

Recommended application areas: Offices, hotels, institutions, domestic use. Great durability.

Artikelinformation: Vidar hat eine tiefe, enge, großkörnige Textur, die sich besonders gut für die grafische Verwendung von Farbe in Polsterungen eignet. Gewebt aus Bouclé-Garnen mit regelmäßiger Schlaufengröße. Die sanfte, satinierte Oberfläche des Gewebes steht im Kontrast zu den tiefen, schattigen Tönen im Inneren, die den intensiven Farben der Palette einen facettenreichen Reichtum verleihen. Dicht gewebt, mit einladender Textur, die verschiedenartig an Brombeeren, Orangenschale od. an die komfortable umschmeichelnde Textur eines Lieblingspullovers erinnert. 31 Farben verfügbar

Material: 94% Schurwolle, 6% Polyamid / **Breite:** 140 cm / **Gewicht:** App. 765 g/ lfm

Garnart: Bouclé / **Garnart:** Gesponnen / **Einband:** Krepp

Reinigung: Staubsaugen und chemische Reinigung

Abrieb: App. 100.000 reibt gem. zur Martindale Methode, EN ISO 12947

Pilling: Anmerkung 4, EN ISO 12945 / **Lichtechtheit:** Hinweis 5-7, ISO 105-B02

Flammenschutz: EN 1021-1/ 2, BS 5852 Zündquelle 2-3, DIN 4102 B2, NF D 60 013, UNI 9175 1IM, US Cal. Tech. BULL. 117, IMO A.652 (16), Crib 5 bei Flammenschutz

Keine Verwendung von bromierten Flammenschutzmitteln

Qualitätsvorteile: Sehr guter Abrieb, gute Lichtechtheit, flammhemmend

Product information: Vidar has a deep, narrow, large-grained texture that is particularly well-suited for the graphic use of colour in upholstery. Woven from bouclé yarns with regular loop size. The soft, satiny surface of the fabric contrasts with the deep, shadowy tones on the inside, which lend the intense colours of the palette a multifaceted richness. Densely woven, with an inviting texture reminiscent of blackberries, orange peel or the comfortable caressing texture of a favorite pullover. 31 colours available.

Material: 94% new wool, 6% polyamide / **Yarn type:** Bouclé / **Type of yarn:** spun

Cover: Crepe / **Width:** 140 cm / **Weight:** App. 765 g/ running meter

Cleaning: vacuuming and dry cleaning / **Pilling:** Note 4, EN ISO 12945

Abrasion: App. 100.000 rubs gem. to Martindale Method, EN ISO 12947

Lightfastness: Note 5-7, ISO 105-B02

Flame: EN 1021-1/ 2, BS 5852 Ignition source 2-3, DIN 4102 B2, NFD 60 013, UNI 9175 1IM US Cal. Tech. BULL. 117, IMO A.652 (16), Crib 5 with flame protection

No use of brominated flame retardants

quality benefits: Very good abrasion, good light fastness, flameretardant



Leyasol Rocking Loung Chair | Stoff · Fabric: Lopi, Code Glacier



Um Produkte der Outdoor-Kollektion möglichst lange in einem guten Zustand zu erhalten, raten wir in der kalten & nassen Jahreszeit die Auflagen separat zu den Gestellen einzulagern. Die Outdoor-Gestelle bitte in geschlossenen, trockenen Räumen aufbewahren, damit Kondenswasserbildung vermieden wird.

Regelmäßige Reinigung mit milder, biologisch abbaubarer Flüssigseife und Wasser, sowie die anschließende Trocknung ist notwendig, damit die Oberfläche vor Korrosion geschützt wird. Die Verwendung von scheuernden Reinigungsmitteln und Bürsten ist zu vermeiden.

Vorsicht am Meer und in Pool Nähe:

Bei der Verwendung in mariner Umgebung kann sich Salz in „Spalten“ am Produkt ansammeln und von dort aus rasch die Beschichtung angreifen. In Schwimmbadumgebung kann sich Chlor auf der Oberfläche ablagern und diese beschädigen. In beiden Umgebungen können wiederholte Kondensations- und Verdunstungsvorgänge zu Ansammlungen korrosiver und aggressiver Substanzen, vor allem in Spalten am Produkt, führen. Die regelmäßige Reinigung sorgt dafür, dass Ablagerungen entfernt und die Oberflächenbeschichtung des Möbelstücks entsprechend geschützt werden.

Instandhaltungsintervalle

Aggressive Umgebung (Meer, Industriegebiete, Schwimmbäder): alle 3 Monate

Durchschnittliche Umgebung (städtischer Raum): alle 6 Monate

In order to keep products of the outdoor collection in good condition for as long as possible, we recommend storing the cushions separately from the frames during the cold & wet season. Please store the outdoor frames in closed, dry rooms to avoid condensation.

Regular cleaning with mild, biodegradable liquid soap and water, and subsequent drying is necessary to protect the surface from corrosion. Avoid the use of abrasive cleaners and brushes.

Caution at the seaside and near the pool:

When used in marine environments, salt can accumulate in "crevices" on the product and rapidly attack the coating from there. In pool environments, chlorine can build up on the surface and damage it. In both environments, repeated condensation and evaporation can lead to accumulations of corrosive and aggressive substances, especially in crevices on the product. Regular cleaning will ensure that deposits are removed and the surface coating of the furniture is properly protected.

Maintenance intervals

Aggressive environment (sea, industrial areas, swimming pools): every 3 months

Average environment (urban area): every 6 months.

„QuickClick“ ist das Gleit- und Stopp-System mit austauschbaren Einsätzen, die Sie beliebig und Ihren Anforderungen entsprechend wählen und jederzeit an Ihrem Möbel ein- und ausklicken können. Bestellen und informieren Sie sich gerne über www.wagner-webshop.com.

“QuickClick“ is the slide and stop system with interchangeable inserts. You can choose any inserts according to your requirements and click in and out of your furniture at any time. Without special tools. Please feel free to reorder and inform via: www.wagner-webshop.com

GLEITERÜBERSICHT . SLIDER OVERVIEW

Set	Familie . Family	Modell . Model	Gestell . Frames
1	Leya, Amelie	Leya, Leya Armchair Low, Leya Armchair High, Amelie, Amelie Armchair Low, Amelie Armchair High	Holzzarge umlaufend . Wooden frame round (3.1)
		Barstool High, Barstool Low	Holzgestell . Wooden frame (3.2)
		Ottoman	Kreuzzarge . Wooden frame with cross (3.2)
		Leya Lounge Chair, Leya Wingback Chair, Amelie Lounge Chair	Kreuzzarge . Wooden frame with cross (3.2)
		Leya, Leya Armchair Low, Leya Armchair High, Amelie, Amelie Armchair Low, Amelie Armchair High	Kreuzzarge . Wooden frame with cross (3.2)
	Ona	Ona Barstool	Holzgestell . Wooden frame (3.8)
		Ona Cocktail Chair	Holzgestell . Wooden frame (3.8)
		Ona 2020, Ona Armchair 2020, Ona Curved Armchair	Holzgestell . Wooden frame (3.8)
	Stella	Stella	Holzgestell . Wooden frame (3.8)
	2	Leya, Amelie	Leya, Leya Armchair Low, Leya Armchair High, Amelie, Amelie Armchair Low, Amelie Armchair High
Barstool High, Barstool Low			Holzgestell . Wooden frame (3.2)
Ottoman			Kreuzzarge . Wooden frame with cross (3.2)
Leya Lounge Chair, Leya Wingback Chair, Amelie Lounge Chair			Kreuzzarge . Wooden frame with cross (3.2)
Leya, Leya Armchair Low, Leya Armchair High, Amelie, Amelie Armchair Low, Amelie Armchair High			Kreuzzarge . Wooden frame with cross (3.2)
Ona		Ona Barstool	Holzgestell . Wooden frame (3.8)
		Ona Cocktail Chair	Holzgestell . Wooden frame (3.8)
		Ona Sidechair, Ona Armchair, Ona Curved Armchair	Holzgestell . Wooden frame (3.8)
Stella		Stella	Holzgestell . Wooden frame (3.8)
3		Leya, Amelie	Bar/ Counter/ Kitchen Chair, Bar/ Counter/ Kitchen Armchair Low, Bar/ Counter/ Kitchen Armchair High, Bar/ Counter/ Kitchenstool High, Bar/ Counter/ Kitchenstool Low
	Leya Lounge Couch, Leya Wingback Couch		Drahtgestell . Wire frame (1.1)
	Leya Lounge Couch, Leya Wingback Couch		Drahtgestell . Wire frame (1.1)
	Leya Lounge Couch, Leya Wingback Couch		Drahtgestell . Wire frame (1.1)
	Leya, Leya Armchair Low, Leya Armchair High, Amelie, Amelie Armchair Low, Amelie Armchair High		Drahtgestell . Wire frame (1.1)
	Leya Bench		Drahtgestell . Wire frame (1.1)
	Leya Lounge Chair, Leya Wingback Chair, Amelie Lounge Chair		Drahtgestell . Wire frame (1.1)
	Ottoman		Drahtgestell . Wire frame (1.1)
	Leya, Leya Armchair Low, Leya Armchair High, Amelie, Amelie Armchair Low, Amelie Armchair High		Kufengestell . Skid frame (1.2)
	Leya, Leya Armchair Low, Leya Armchair High, Amelie, Amelie Armchair Low, Amelie Armchair High		Freischwinger . Cantilever chair (1.7)
	Kya	Barstool, Counterstool, Stool Seat	Drahtgestell . Wire frame (1.1)
	4	Leya, Amelie	Bar/ Counter/ Kitchen Chair, Bar/ Counter/ Kitchen Armchair Low, Bar/ Counter/ Kitchen Armchair High, Bar/ Counter/ Kitchenstool High, Bar/ Counter/ Kitchenstool Low
Leya Lounge Couch, Leya Wingback Couch			Drahtgestell . Wire frame (1.1)
Leya Lounge Couch, Leya Wingback Couch			Drahtgestell . Wire frame (1.1)
Leya Lounge Couch, Leya Wingback Couch			Drahtgestell . Wire frame (1.1)
Leya, Leya Armchair Low, Leya Armchair High, Amelie, Amelie Armchair Low, Amelie Armchair High			Drahtgestell . Wire frame (1.1)
Bench			Drahtgestell . Wire frame (1.1)
Leya Lounge Chair, Leya Wingback Chair, Amelie Lounge Chair			Drahtgestell . Wire frame (1.1)
Ottoman			Drahtgestell . Wire frame (1.1)
Leya, Leya Armchair Low, Leya Armchair High, Amelie, Amelie Armchair Low, Amelie Armchair High			Kufengestell . Skid frame (1.2)
Leya, Leya Armchair Low, Leya Armchair High, Amelie, Amelie Armchair Low, Amelie Armchair High			Freischwinger . Cantilever chair (1.7)
Kya		Barstool, Counterstool, Stool Seat	Holzgestell . Wooden frame (3.1)

„QuickClick“ ist das Gleit- und Stopp-System mit austauschbaren Einsätzen, die Sie beliebig und Ihren Anforderungen entsprechend wählen und jederzeit an Ihrem Möbel ein- und ausklicken können. Bestellen und informieren Sie sich gerne über www.wagner-webshop.com.

“QuickClick“ is the slide and stop system with interchangeable inserts. You can choose any inserts according to your requirements and click in and out of your furniture at any time. Without special tools. Please feel free to reorder and inform via: www.wagner-webshop.com

GLEITERÜBERSICHT . SLIDER OVERVIEW

Set	Familie . Family	Modell . Model	Gestell . Frames	
5	Leya, Amelie	Leya, Leya Armchair Low, Leya Armchair High, Amelie, Amelie Armchair Low, Amelie Armchair High	Stahlgestell 4-Fuß Amelie/ Leya	
		Leya, Leya Armchair Low, Leya Armchair High, Amelie, Amelie Armchair Low, Amelie Armchair High	Sternfuß	
		Celine	Celine Cocktail Chair	Stahlgestell . Steel frame (1.3)
		Celine Armchair High, Celine Armchair Low	Stahlgestell . Steel frame (1.3)	
		Marie	Marie Armchair	Stahlgestell . Steel frame (1.8)
	Nana	Nana, Nana Armchair	Stahlgestell . Steel frame (1.8)	
	Ona	Ona Barstool	Stahlgestell . Steel frame (1.8)	
		Ona Cocktail Chair	Stahlgestell . Steel frame (1.8)	
		Ona Sidechair, Ona Armchair, Ona Curved Armchair	Stahlgestell . Steel frame (1.8)	
	6	Grace	Grace Lounge Chair Low, Grace Lounge Chair High, Grace Ottoman	Stahlgestell . Steel frame (1.3)
Rubie		Rubie, Rubi Armchair Low, Rubie Armchair High	Stahlgestell . Steel frame (1.5)	
Ona		Ona Bench	Stahlgestell . Steel frame (1.8)	
7	Leya, Amelie	Leya, Leya Armchair Low, Leya Armchair High, Amelie, Amelie Armchair Low, Amelie Armchair High	Stahlgestell 4-Fuß Amelie/ Leya	
		Leya, Leya Armchair Low, Leya Armchair High, Amelie, Amelie Armchair Low, Amelie Armchair High	Sternfuß . Trestle Leg (2.2)	
		Celine	Celine Cocktail Chair	Stahlgestell . Steel frame (1.3)
		Celine Armchair High, Celine Armchair Low	Stahlgestell . Steel frame (1.3)	
		Nana	Nana, Nana Armchair	Stahlgestell . Steel frame (1.8)
	Ona	Ona Barstool	Stahlgestell . Steel frame (1.8)	
		Ona Cocktail Chair	Stahlgestell . Steel frame (1.8)	
		Ona Sidechair, Ona Armchair, Ona Curved Armchair	Stahlgestell . Steel frame (1.8)	
	Leya, Amelie	Leya, Leya Armchair Low, Leya Armchair High, Amelie, Amelie Armchair Low, Amelie Armchair High	Sternfuß . Trestle Leg (2.2)	
	8	Grace	Grace Armchair Low, Grace Armchair High	Stahlgestell . Steel frame (1.3)
9	Leyasol	Leyasol Barstool	Leyasol Drahtgestell . Wire frame (1.1)	
		Leyasol Ottoman	Leyasol Drahtgestell . Wire frame (1.1)	
		Leyasol Lounge Chair, Leyasol Wingback Chair	Leyasol Drahtgestell . Wire frame (1.1)	
		Leyasol Chair, Leyasol Armchair Low, Leyasol Armchair High	Leyasol Drahtgestell . Wire frame (1.1)	
10	Leyasol	Leyasol Barstool	Leyasol Drahtgestell . Wire frame (1.1)	
		Leyasol Ottoman	Leyasol Drahtgestell . Wire frame (1.1)	
		Leyasol Lounge Chair, Leyasol Wingback Chair	Leyasol Drahtgestell . Wire frame (1.1)	
		Leyasol Chair, Leyasol Armchair Low, Leyasol Armchair High	Leyasol Drahtgestell . Wire frame (1.1)	



Leyasol | Stoff . Fabric: Lopi, Marble

GLEITER SERVICE . CHAIRGLIDER SERVICE

„QuickClick“ ist das Gleit- und Stopp-System mit austauschbaren Einsätzen, die Sie beliebig und Ihren Anforderungen entsprechend wählen und jederzeit an Ihrem Möbel ein- und ausklicken können. Bestellen und informieren Sie sich gerne über www.wagner-webshop.com.

“QuickClick” is the slide and stop system with interchangeable inserts. You can choose any inserts according to your requirements and click in and out of your furniture at any time. Without special tools. Please feel free to reorder and inform via: www.wagner-webshop.com

Set	Familie . Family	Modell . Model	Gestell . Frames
11	Leyasol	Leyasol Barstool	Leyasol Drahtgestell . Wire frame (1.1)
		Leyasol Ottoman	Leyasol Drahtgestell . Wire frame (1.1)
		Leyasol Lounge Chair, Leyasol Wingback Chair	Leyasol Drahtgestell . Wire frame (1.1)
		Leyasol Chair, Leyasol Armchair Low, Leyasol Armchair High	Leyasol Drahtgestell . Wire frame (1.1)
12	Leyasol	Leyasol Barstool	Leyasol Drahtgestell . Wire frame (1.1)
		Leyasol Ottoman	Leyasol Drahtgestell . Wire frame (1.1)
		Leyasol Lounge Chair, Leyasol Wingback Chair	Leyasol Drahtgestell . Wire frame (1.1)
		Leyasol Chair, Leyasol Armchair Low, Leyasol Armchair High	Leyasol Drahtgestell . Wire frame (1.1)
13	Leya, Amelie	Leya, Leya Armchair Low, Leya Armchair High, Amelie, Amelie Armchair Low, Amelie Armchair High	Fußkreuzgestell . X-base frame (2.3)
		Leya Ottoman, Amelie Ottoman	Fußkreuzgestell . X-base frame (2.3)
		Leya Lounge Chair, Leya Wingback Chair, Amelie Lounge Chair	Fußkreuzgestell . X-base frame (2.3)
14	Leya, Amelie	Leya, Leya Armchair Low, Leya Armchair High, Amelie, Amelie Armchair Low, Amelie Armchair High	Fußkreuzgestell . X-base frame (2.3)
		Leya Ottoman, Amelie Ottoman	Fußkreuzgestell . X-base frame (2.3)
		Leya Lounge Chair, Leya Wingback Chair, Amelie Lounge Chair	Fußkreuzgestell . X-base frame (2.3)

GLEITERSETS . SLIDER SETS

Set	Artikel nummer Item No. WAGNER	Artikel nummer Item No. FREIFRAU	Bezeichnung Name of Set	Anzahl im Set Pcs. per Set
1	15792401	400.003.005.001	QC-GLEITER HYPER SLIM D25mm, grau, H4mm, f. Basis D14m	4
2	15828301	400.003.005.002	QC-GLEITER ULTRASOFT SLIM D25 mm, schwarz	4
3	15898901	400.003.001.002	QC-GLEITER TANDEM ULTRASOFT 39,7x12,5mm, schwarz	4
4	15954201	400.003.001.001	QC-GLEITER TANDEM SUPER 39,7x12,5mm, BLACK	4
5	16044401	400.003.006.003	QC-GLEITER SMART ULTRASOFT D22mm	4
6	16043001	400.003.004.000	QC-GLEITER SMART ULTRASOFT D16mm	4
7	16044601	400.003.004.001	QC-GLEITER SMART BLACK D16mm	4
8	16044701	400.003.006.002	QC-GLEITER SMART BLACK D22mm	4
9	15954901	400.003.009.002	QC-GLEITER ULTRASOFT 31x17mm, schwarz	4
10	15957301	400.003.009.005	QC-GLEITER ULTRASOFT 31x17mm, natur	4
11	16954401	400.003.009.003	QC-GLEITER SUPER SPEZIAL 31x17mm, schwarz	4
12	15791801	400.003.009.006	QC-GLEITER HYPER RECHTECK 31x17mm, grau	4
13	15822201	400.003.002.005	QC-GLEITER BLACK D25mm	4
14	15823601	400.003.002.006	QC-GLEITER ULTRASOFT DUO D25mm, grün	4

LEDERPFLEGE

Jede Lederart braucht individuelle Pflege! Weil sich die einzelnen Lederarten in ihren Materialeigenschaften deutlich unterscheiden, muss auch die Reinigung und Pflege individuell auf die Besonderheiten des Leders abgestimmt sein.

Lederpflege Set P:

Ideal für die regelmäßige Reinigung und Pflege von pigmentierten Glattledern (Leder mit starker Farbdeckschicht) und Semi-Anilin (Leder mit leichter Farbdeckschicht).

Lederpflege Set A:

Ideal für die regelmäßige Reinigung und Pflege von anspruchsvollem Anilin-Leder.

Lederpflege Set S:

Ideal zur regelmäßigen Reinigung und Pflege von Saddle-Leder (Leder mit gewachster Oberfläche).

Lederpflege Set V:

Ideal zur regelmäßigen Reinigung und Pflege mit Vintage-Effekt. Spendet wertvolle Feuchtigkeit und optimale Rückfettung.

TIPP:

In unserem Lederpflegeshop finden Sie, neben Pflegesets, die genau auf die Freifrau Leder abgestimmt sind, auch einen hochwirksamen und dennoch schonenden Leder-Reiniger. Geeignet zur Entfernung stärkerer Verschmutzungen des Alltags.

Für alle Lederarten geeignet.

Die im Set enthaltenen Schwämme können bei 60 Grad, die Tücher bei 40 Grad gewaschen werden.

Webshop: www.freifrau.lederpflege.de

LEATHER CARE

Every type of leather needs individual care! Because the individual types of leather differ significantly in their material properties, cleaning and care must also be tailored to the specifics of the leather.

Leather care set P:

Ideal for the regular cleaning and care of pigmented smooth leather (leather with a strong Coloured top layer) and semi-aniline (leather with a light Coloured top layer).

Leather care set A:

Ideal for regular cleaning and care of demanding items Aniline leather.

Leather care set S:

Ideal for regular cleaning and care of saddle leather (leather with a waxed surface).

Leather care set V:

Ideal for regular cleaning and care with a vintage effect. Provides valuable moisture and optimal lipid replenishment.

TIP:

You will find care sets specially made for Freifrau leathers and a highly effective, yet gentle leather cleaner in our leather care shop. Great for removing heavy dirt from everyday life. Suitable for all types of leather.

The included sponges can be washed at 60 degrees, the included cloths at 40 degrees.

Webshop: www.freifrau.lederpflege.de

KUNDENSTOFF/ KUNDENLEDER

Bei den Maßangaben für Kundenstoff wird von einer Stoffbreite von 140 cm und Uni-Stoff ausgegangen. Bei gemustertem Stoff ergibt sich ein Mehrverbrauch. Bitte genaue Zuschnittmaße anfragen. Kundenleder wird erfahrungsgemäß mit 55 % Verschnitt gerechnet. Die eigentlichen Zuschnittmaße sind deutlich geringer. Bei Anlieferung in qm muss darauf geachtet werden, dass alle Zuschnittmaße hineinpassen. Bitte genaue Zuschnittmaße anfragen. Der angegebene Stoffbedarf wird bei der Verarbeitung von Uni-Flachgeweben nach Webkante errechnet. Sollte diese Zuschnittart nicht möglich sein, wird ein notwendiger Mehrbedarf nachgefordert. Bei rapportgemustertem Bezugsstoff und auf Wunsch nach Schnittkantenverarbeitung muss der Stoffbedarf vorher ermittelt werden. Grundsätzlich gilt bei eingesandten Stoffen, dass diese ohne Prüfung auf deren Eignung verarbeitet werden. Wir übernehmen keine Haftung für Faltenbildung, Webfehler od. anderer Mängel, die aus den eingesandten Stoffen resultieren. Stellt sich heraus, dass ungeeignetes Material zur Verfügung gestellt wurde, so bestehen keine Gewährleistungsansprüche. Der Kunde hat die Mehrkosten, die entstehen, insbesondere der Rücksendung, erschwerten Verarbeitung etc. zu tragen.

CUSTOMER OWN MATERIAL (C.O.M.)

With the indication of measurements of customer fabric a width of 140 cm and plain fabrics assumed. An increased consumption is needed for patterned fabrics. Please ask for exact cut measurements. From experience customer leather has to be calculated with 55 % scraps. Cut measurements are clearly smaller. When delivering in square metre pay attention that all cut measurements fit. Please ask for exact cut measurements. For the manufacture of unicoloured plain fabric the specified required material is calculated according to selvedge. In case this kind of cut measurement is not possible an increased demand of fabric will be required. It is necessary to pre-calculate the demand of fabric for pattern repeat and if desired for cut selvedge manufacture. Basically the fabric is manufactured without suitability test. We are not liable for wrinkling, flaw or other defects of received fabric. In case the provided material is unsuitable a warranty claim is excluded. The customer has to pay additional charges for a possible return consignment, a hindered manufacture etc..



MATERIALBEDARF FÜR KUNDENMATERIAL
MATERIALS NEEDED FOR CUSTOMER OWN MATERIAL C.O.M.

Angegebener Stoffbedarf für bezieht sich auf Uni-Flachgewebe. Bei rapportgemustertem Bezugsstoff muss der Stoffbedarf vorher ermittelt werden. Zuschnitte auf Anfrage.
 Specified fabric requirement refers to unicoloured plain fabric. For rapport/ repeat patterned fabric needs to be determined before. Cuttings on request.

Stoff lfm (Breite 140 cm) . Fabric linear metre (Width 140 cm)

Modell . Model	Uni (Interieur & Exterior)		Blend Interieur Sitzseite . Seat side		Blend Exterieur Außenseite . Outside		Keder/ Kragen Piping/ Collar	
	Stoff . Fabric	Leder . Leather	Stoff . Fabric	Leder . Leather	Stoff . Fabric	Leder . Leather	Stoff . Fabric	Leder . Leather
	AMELIE							
Amelie	0,90 lfm	1,60 qm	0,90 lfm	0,70 qm	0,60 lfm	0,90 qm	auf Anfrage	on request
Amelie Armchair Low	1,00 lfm	2,10 qm	0,90 lfm	1,00 qm	0,60 lfm	1,10 qm	auf Anfrage	on request
Amelie Armchair High	1,10 lfm	2,30 qm	0,90 lfm	1,10 qm	0,60 lfm	1,20 qm	auf Anfrage	on request
Amelie Bar/ Counter/ Kitchen Chair	0,90 lfm	1,60 qm	0,90 lfm	0,70 qm	0,60 lfm	0,90 qm	auf Anfrage	on request
Amelie Bar/ Counter/ Kitchen Armchair Low	1,00 lfm	2,10 qm	0,90 lfm	1,00 qm	0,60 lfm	1,10 qm	auf Anfrage	on request
Amelie Bar/ Counter/ Kitchen Armchair High	1,10 lfm	2,30 qm	0,90 lfm	1,10 qm	0,60 lfm	1,20 qm	auf Anfrage	on request
Amelie Barstool/ Counterstool/ Kitchenstool High	0,80 lfm	1,10 qm	0,80 lfm	0,50 qm	0,50 lfm	0,60 qm	auf Anfrage	on request
Amelie Barstool/ Counterstool/ Kitchenstool Low	0,60 lfm	0,80 qm	0,60 lfm	0,40 qm	0,40 lfm	0,40 qm	auf Anfrage	on request
Amelie Grand	2,60 lfm	4,90 qm	1,20 lfm	2,90 qm	1,50 lfm	2,00 qm	auf Anfrage	on request
Amelie Bench 1400	2,60 lfm	4,00 qm	1,80 lfm	2,00 qm	1,20 lfm	2,00 qm	auf Anfrage	on request
Amelie Bench 1600	2,60 lfm	4,40 qm	1,80 lfm	2,20 qm	1,20 lfm	2,20 qm	auf Anfrage	on request
Amelie Bench 1800	2,80 lfm	4,70 qm	1,80 lfm	2,40 qm	1,20 lfm	2,30 qm	auf Anfrage	on request
Amelie Bench 2000	2,90 lfm	5,40 qm	1,80 lfm	2,80 qm	1,60 lfm	2,60 qm	auf Anfrage	on request
Amelie Bench 2200	5,00 lfm	5,60 qm	2,70 lfm	3,00 qm	2,40 lfm	2,60 qm	auf Anfrage	on request
Amelie Bench 2400	5,10 lfm	6,40 qm	2,70 lfm	3,20 qm	2,40 lfm	3,20 qm	auf Anfrage	on request
Amelie Bench 2600	3,80 lfm	7,30 qm	1,80 lfm	3,70 qm	2,00 lfm	3,60 qm	auf Anfrage	on request
Amelie Bench 2800	6,70 lfm	7,70 qm	3,60 lfm	3,90 qm	3,20 lfm	3,80 qm	auf Anfrage	on request
Amelie Bench 3000	6,70 lfm	8,40 qm	3,60 lfm	4,20 qm	3,20 lfm	4,20 qm	auf Anfrage	on request
Amelie Lounge Chair	2,70 lfm	5,50 qm	1,20 lfm	2,60 qm	1,60 lfm	2,90 qm	auf Anfrage	on request
Amelie Ottoman	0,70 lfm	0,90 qm	0,70 lfm	0,60 qm	0,60 lfm	0,30 qm	auf Anfrage	on request

CELINE								
Celine Armchair Low	1,90 lfm	3,10 qm	0,70 lfm	0,60 qm	1,40 lfm	2,50 qm		
Celine Armchair High	1,90 lfm	3,60 qm	0,70 lfm	0,60 qm	1,40 lfm	3,00 qm		
Celine Cocktail Chair	3,80 lfm	5,30 qm	0,80 lfm	1,00 qm	3,00 lfm	4,30 qm		

KYA		
Kya Barstool	0,40 lfm	0,60 qm
Kya Kitchenstool	0,40 lfm	0,60 qm
Kya Stool Seat	0,40 lfm	0,60 qm

MATERIALBEDARF FÜR KUNDENMATERIAL
MATERIALS NEEDED FOR CUSTOMER OWN MATERIAL C.O.M.

Angegebener Stoffbedarf bezieht sich auf Uni-Flachgewebe. Bei rapportgemustertem Bezugsstoff muss der Stoffbedarf vorher ermittelt werden. Zuschnitte auf Anfrage.
 Specified fabric requirement refers to unicoloured plain fabric. For rapport/ repeat patterned fabric needs to be determined before. Cuttings on request.

Stoff lfm (Breite 140 cm) . Fabric linear metre (Width 140 cm)

Modell . Model	Uni (Interieur & Exterior)		Blend Interieur Sitzseite . Seat side		Blend Exterieur Außenseite . Outside	
	Stoff . Fabric	Leder . Leather	Stoff . Fabric	Leder . Leather	Stoff . Fabric	Leder . Leather
	LEYA					
Leya	1,10 lfm	1,60 qm	0,60 lfm	0,90 qm	0,60 lfm	0,70 qm
Leya Armchair Low	1,20 lfm	2,30 qm	0,60 lfm	1,20 qm	0,60 lfm	1,10 qm
Leya Armchair High	1,60 lfm	2,60 qm	1,10 lfm	1,30 qm	0,90 lfm	1,30 qm
Leya Bar/ Counter/ Kitchen Chair	1,10 lfm	1,60 qm	0,60 lfm	0,90 qm	0,60 lfm	0,70 qm
Leya Bar/ Counter/ Kitchen Armchair Low	1,20 lfm	2,30 qm	0,60 lfm	1,20 qm	0,60 lfm	1,10 qm
Leya Bar/ Counter/ Kitchen Armchair High	1,60 lfm	2,60 qm	1,10 lfm	1,30 qm	0,90 lfm	1,30 qm
Leya Barstool/ Counterstool/ Kitchenstool Low	0,70 lfm	0,90 qm	0,70 lfm	0,50 qm	0,40 lfm	0,40 qm
Leya Barstool/ Counterstool/ Kitchenstool High	0,90 lfm	1,30 qm	0,90 lfm	0,70 qm	0,60 lfm	0,60 qm
Leya Bench 1400	3,10 lfm	5,10 qm	1,60 lfm	2,80 qm	1,30 lfm	2,30 qm
Leya Bench 1600	3,30 lfm	5,70 qm	1,70 lfm	3,10 qm	1,70 lfm	2,60 qm
Leya Bench 1800	3,40 lfm	6,10 qm	1,80 lfm	3,40 qm	1,70 lfm	2,70 qm
Leya Bench 2000	3,50 lfm	6,80 qm	3,00 lfm	3,80 qm	1,60 lfm	3,00 qm
Leya Bench 2200	5,40 lfm	7,30 qm	3,30 lfm	4,10 qm	2,30 lfm	3,20 qm
Leya Bench 2400	5,70 lfm	8,00 qm	3,30 lfm	4,60 qm	2,50 lfm	3,40 qm
Leya Bench 2600	4,40 lfm	8,60 qm	2,80 lfm	4,70 qm	2,00 lfm	3,90 qm
Leya Bench 2800	5,90 lfm	9,40 qm	4,40 lfm	5,20 qm	2,20 lfm	4,20 qm
Leya Bench 3000	7,80 lfm	9,90 qm	4,40 lfm	5,60 qm	3,40 lfm	4,30 qm
Leya Bench without backrest 1400	1,70 lfm	2,50 qm	1,20 lfm	1,80 qm	0,50 lfm	0,70 qm
Leya Bench without backrest 1600	1,80 lfm	2,70 qm	1,30 lfm	2,00 qm	0,60 lfm	0,70 qm
Leya Bench without backrest 1800	1,90 lfm	3,00 qm	1,40 lfm	2,20 qm	0,70 lfm	0,80 qm
Leya Bench without backrest 2000	2,10 lfm	3,20 qm	1,60 lfm	2,40 qm	0,70 lfm	0,80 qm
Leya Bench without backrest 2200	2,20 lfm	3,50 qm	1,70 lfm	2,60 qm	0,80 lfm	0,90 qm
Leya Bench without backrest 2400	2,40 lfm	3,70 qm	1,90 lfm	2,80 qm	0,90 lfm	0,90 qm
Leya Cocktail Lounge Chair	2,00 lfm	3,10 qm	1,30 lfm	1,60 qm	1,00 lfm	1,50 qm
Leya Cocktail Wingback Chair	2,50 lfm	4,20 qm	1,50 lfm	2,10 qm	1,50 lfm	2,10 qm
Leya Grand Lounge	2,40 lfm	4,10 qm	1,50 lfm	2,10 qm	1,00 lfm	2,00 qm
Leya Grand Wingback	2,70 lfm	3,30 qm	1,50 lfm	1,70 qm	1,20 lfm	1,60 qm
Leya Lounge Chair	2,40 lfm	4,10 qm	1,50 lfm	2,10 qm	1,00 lfm	2,00 qm
Leya Lounge Swing Seat	2,40 lfm	4,10 qm	1,50 lfm	2,10 qm	1,00 lfm	2,00 qm
Leya Lounge Couch 1300	3,80 lfm	6,40 qm	2,40 lfm	3,50 qm	1,50 lfm	2,90 qm
Leya Lounge Couch 1600	5,50 lfm	7,70 qm	3,10 lfm	4,40 qm	2,50 lfm	3,30 qm
Leya Lounge Couch 1900	5,20 lfm	8,80 qm	3,10 lfm	5,00 qm	2,10 lfm	3,80 qm
Leya Ottoman	0,80 lfm	1,40 qm	0,70 lfm	0,70 qm	0,50 lfm	0,70 qm
Leya Rocking Lounge Chair	2,10 lfm	3,60 qm	1,40 lfm	1,80 qm	1,10 lfm	1,80 qm
Leya Rocking Wingback Chair	2,60 lfm	4,80 qm	1,60 lfm	2,30 qm	1,50 lfm	2,50 qm
Leya Wingback Chair	3,00 lfm	5,10 qm	1,60 lfm	2,50 qm	1,40 lfm	2,60 qm
Leya Wingback Swing Seat	3,00 lfm	5,10 qm	1,60 lfm	2,50 qm	1,40 lfm	2,60 qm
Leya Wingback Couch 1300	5,10 lfm	7,70 qm	3,20 lfm	4,10 qm	2,20 lfm	3,60 qm
Leya Wingback Couch 1600	6,20 lfm	9,10 qm	3,30 lfm	5,00 qm	2,90 lfm	4,10 qm
Leya Wingback Couch 1900	6,20 lfm	10,80 qm	3,80 lfm	5,90 qm	2,50 lfm	4,90 qm

MATERIALBEDARF FÜR KUNDENMATERIAL
MATERIALS NEEDED FOR CUSTOMER OWN MATERIAL C.O.M.

Angegebener Stoffbedarf bezieht sich auf Uni-Flachgewebe. Bei rapportgemustertem Bezugsstoff muss der Stoffbedarf vorher ermittelt werden. Zuschnitte auf Anfrage.
 Specified fabric requirement refers to unicoloured plain fabric. For rapport/ repeat patterned fabric needs to be determined before. Cuttings on request.

Stoff lfm (Breite 140 cm) . Fabric linear metre (Width 140 cm)

Modell . Model	Uni (Interieur & Exterior)	
	Stoff . Fabric	Leder . Leather
LEYASOL		
Leyasol	1,10 lfm	1,60 qm
Leyasol Armchair Low	1,30 lfm	2,40 qm
Leyasol Armchair High	1,80 lfm	2,80 qm
Leyasol Barstool	0,90 lfm	1,20 qm
Leyasol Lounge Chair	2,30 lfm	4,00 qm
Leyasol Wingback Chair	3,00 lfm	4,90 qm
Leyasol Ottoman	0,70 lfm	1,10 qm
Leyasol Rocking Lounge Chair	2,30 lfm	4,00 qm
Leyasol Rocking Wingback Chair	3,00 lfm	4,90 qm
Leyasol Swing Seat	2,30 lfm	4,00 qm
Leyasol Wingback Swing Seat	3,00 lfm	4,90 qm
Leyasol Lounge Couch 1600	5,80 lfm	8,00 qm
Leyasol Wingback Couch 1600	6,00 lfm	8,90 qm



MATERIALBEDARF FÜR KUNDENMATERIAL
MATERIALS NEEDED FOR CUSTOMER OWN MATERIAL C.O.M.

Angegebener Stoffbedarf bezieht sich auf Uni-Flachgewebe. Bei rapportgemustertem Bezugsstoff muss der Stoffbedarf vorher ermittelt werden. Zuschnitte auf Anfrage.
 Specified fabric requirement refers to unicoloured plain fabric. For rapport/ repeat patterned fabric needs to be determined before. Cuttings on request.

Stoff lfm (Breite 140 cm) . Fabric linear metre (Width 140 cm)

Modell . Model	Uni (Interieur & Exterior)		Blend Interieur Sitzseite . Seat side		Blend Exterior Außenseite . Outside	
	Stoff . Fabric	Leder . Leather	Stoff . Fabric	Leder . Leather	Stoff . Fabric	Leder . Leather
MARLA						
Marla Armchair Low	1,50 lfm	2,50 qm	0,90 lfm	1,40 qm	0,80 lfm	1,10 qm
Marla Armchair High	1,80 lfm	2,90 qm	1,20 lfm	1,60 qm	1,10 lfm	1,30 qm
Marla Easy Chair High	3,20 lfm	4,70 qm	1,70 lfm	2,60 qm	1,50 lfm	2,10 qm
Marla Easy Chair Low	2,30 lfm	3,90 qm	1,20 lfm	2,20 qm	1,10 lfm	1,70 qm
Marla Ottoman	1,00 lfm	1,40 qm	0,70 lfm	0,70 qm	0,70 lfm	0,70 qm
MARIE						
Marie Armchair	2,1 lfm	4,1 qm	1,4 lfm	2,4 qm	1,1 lfm	1,7 qm
NANA						
Nana	1,40 lfm	2,00 qm	1,20 lfm	1,45 qm	0,60 lfm	0,60 qm
Nana Armchair	1,80 lfm	2,70 qm	1,40 lfm	1,80 qm	0,70 lfm	0,90 qm
Nana Couch	6 lfm	12 qm	--	--	--	--
Nana Love Seat	3,65 lfm	7,3 qm	--	--	--	--
Nana Love Seat Petite	3,2 lfm	6,4 qm	--	--	--	--
Nana Pouf Petite	1,3 lfm	2,6 qm	--	--	--	--
Nana Pouf S	1,65 lfm	3,3 qm	--	--	--	--
Nana Pouf M	1,95 lfm	3,9 qm	--	--	--	--
Nana Pouf L	2,3 lfm	4,6 qm	--	--	--	--
ONA						
Ona	1,40 lfm	2,90 qm	1,30 lfm	2,30 qm	0,70 lfm	0,60 qm
Ona 2020	1,40 lfm	2,90 qm	1,30 lfm	2,30 qm	0,70 lfm	0,60 qm
Ona Armchair 2020	2,10 lfm	3,80 qm	1,50 lfm	2,80 qm	0,70 lfm	1,00 qm
Ona Curved Armchair 2020	2,10 lfm	3,90 qm	1,50 lfm	2,90 qm	0,70 lfm	1,00 qm
Ona Barstool/ Counterstool/ Kitchenstool	1,10 lfm	2,00 qm	0,80 lfm	1,50 qm	0,50 lfm	0,50 qm
Ona Cocktail Chair	1,60 lfm	3,40 qm	1,50 lfm	2,70 qm	0,60 lfm	0,70 qm
Ona Cocktail Armchair	2,20 lfm	4,80 qm	1,60 lfm	3,60 qm	0,60 lfm	1,50 qm
Ona Lounge Chair High	3,80 lfm	7,75 qm	2,60 lfm	5,22 qm	1,30 lfm	2,52 qm
Ona Lounge Chair Low	3,50 lfm	7,00 qm	2,60 lfm	4,80 qm	1,30 lfm	2,20 qm
Ona Ottoman	1,10 lfm	1,60 qm	0,80 lfm	1,10 qm	0,60 lfm	0,80 qm
STELLA						
Stella	0,70 lfm	0,60 qm				
THEIA						
Theia Armchair Low	1,4 lfm	0,6 lfm	1,3 lfm	2,6 qm	0,5 qm	2,1 qm
Theia Armchair High	1,7 lfm	0,6 lfm	1,4 lfm	3,0 qm	0,5 qm	2,5 qm
Theia Barstool/ Counterstool/ Kitchenstool Low	1,4 lfm	0,6 lfm	1,3 lfm	2,6 qm	0,5 qm	2,1 qm
Theia Barstool/ Counterstool/ Kitchenstool High	1,7 lfm	0,6 lfm	1,4 lfm	3,0 qm	0,5 qm	2,5 qm
KISSEN . CUSHION (IN - & OUTDOOR)						
Kissen . Cushion 450 x 450 mm	0,60 lfm	0,80 qm				
Kissen . Cushion 300 x 500 mm	0,35 lfm	0,60 qm				
Kissen . Cushion 200 x 520 mm	0,25 lfm	0,40 qm				
Kissen . Cushion 500 x 500 mm	0,60 lfm	1,00 qm				

ABMESSUNGEN UND BELASTBARKEIT . MEASUREMENTS AND CAPACITY

Abbildungen, Zeichnungen und Maße sind nur annähernd maßgebend. Geringfügige Abweichungen in der Abmessung und Ausführung können sich aus der Art der von uns hergestellten Produkte ergeben. Je nach Wahl des Bezugsmaterials können Abweichungen von bis zu 2 cm vorkommen.

Illustrations, drawings and measurements are only approximate. Minor differences in size, construction and colour can occur as a result of the manufacturing process. Depending on the chosen cover-material, deviations of up to 2 cm may occur.

Modell . Model	Höhe Height (mm)	Breite Width (mm)	Tiefe Depth (mm)	Sitzhöhe Seat height (mm)	Armlehnhöhe Armrest height (mm)	Sitztiefe Seat depth (mm)	Höhe Fuß- ablage . Height footrest (mm)	Belastbarkeit Capacity (kg)
AMELIE								
Amelie	840	490	580 mm	470 mm	--	430 mm	--	110 kg
- 5 Stern Rollen . 5 Star Wheels (2.4)	840 - 940	490 mm	580 mm	470-570	--	430 mm	--	110 kg
Amelie Armchair Low	840 mm	530 mm	580 mm	470 mm	580 mm	430 mm	--	110 kg
- 5 Stern Rollen . 5 Star Wheels (2.4)	840 - 940	530 mm	580 mm	470-570	560 - 660	430 mm	--	110 kg
Amelie Armchair High	840 mm	530 mm	580 mm	470 mm	680 mm	430 mm	--	110 kg
- 5 Stern Rollen . 5 Star Wheels (2.4)	840 - 940	530 mm	580 mm	470 - 570	690 - 790	430 mm	--	110 kg
Amelie Bench 140	840 mm	1400 mm	580 mm	470 mm	--	430 mm	--	220 kg
Amelie Bench 160	840 mm	1600 mm	580 mm	470 mm	--	430 mm	--	220 kg
Amelie Bench 180	840 mm	1800 mm	580 mm	470 mm	--	430 mm	--	330 kg
Amelie Bench 200	840 mm	2000 mm	580 mm	470 mm	--	430 mm	--	330 kg
Amelie Bench 220	840 mm	2200 mm	580 mm	470 mm	--	430 mm	--	440 kg
Amelie Bench 240	840 mm	2400 mm	580 mm	470 mm	--	430 mm	--	440 kg
Amelie Bench 260	840 mm	2600 mm	580 mm	470 mm	--	430 mm	--	440 kg
Amelie Bench 280	840 mm	2800 mm	580 mm	470 mm	--	430 mm	--	550 kg
Amelie Bench 300	840 mm	3000 mm	580 mm	470 mm	--	430 mm	--	550 kg
Amelie Barstool Low	940 mm	410 mm	480 mm	820 mm	--	370 mm	320 mm	110 kg
- Säulenfuß . Column foot (2.5)	750 - 990	410 mm	480 mm	630 - 870	--	370 mm	440 mm*	110 kg
Amelie Barstool High	1120 mm	410 mm	500 mm	820 mm	--	370 mm	320 mm	110 kg
- Säulenfuß . Column foot (2.5)	930 - 1170	410 mm	500 mm	630 - 870	--	370 mm	440 mm*	110 kg
Amelie Counter Stool Low	840 mm	410 mm	480 mm	720 mm	--	370 mm	260 mm	110 kg
Amelie Counter Stool High	1020 mm	410 mm	500 mm	720 mm	--	370 mm	260 mm	110 kg
Amelie Kitchen Stool Low	770 mm	410 mm	480 mm	650 mm	--	370 mm	190 mm	110 kg
Amelie Kitchen Stool High	950 mm	410 mm	500 mm	650 mm	--	370 mm	190 mm	110 kg
Amelie Lounge Chair	1060 mm	700 mm	900 mm	420 mm	520 mm	570 mm	--	110 kg
Amelie Ottoman	420 mm	600 mm	500 mm	400 mm	--	--	--	110 kg
Amelie Kitchen Chair	1020 mm	490 mm	580 mm	650 mm	--	430 mm	190 mm	110 kg
Amelie Counter Chair	1090 mm	490 mm	580 mm	720 mm	--	430 mm	260 mm	110 kg
Amelie Bar Chair	1190 mm	490 mm	580 mm	820 mm	--	430 mm	360 mm	110 kg
- Säulenfuß . Column foot (2.5)	990 - 1230	490 mm	580 mm	630 - 870	--	430 mm	440 mm*	110 kg
Amelie Kitchen Armchair Low	1020 mm	530 mm	580 mm	650 mm	760 mm	430 mm	190 mm	110 kg
Amelie Counter Armchair Low	1090 mm	530 mm	580 mm	720 mm	830 mm	430 mm	260 mm	110 kg
Amelie Bar Armchair Low	1190 mm	530 mm	580 mm	820 mm	920 mm	430 mm	360 mm	110 kg
- Säulenfuß . Column foot (2.5)	990 - 1230	530 mm	580 mm	630 - 870	730 - 970	430 mm	440 mm*	110 kg
Amelie Kitchen Armchair High	1020 mm	530 mm	580 mm	650 mm	840 mm	430 mm	190 mm	110 kg
Amelie Counter Armchair High	1090 mm	530 mm	580 mm	720 mm	910 mm	430 mm	260 mm	110 kg
Amelie Bar Armchair High	1190 mm	530 mm	580 mm	820 mm	1040 mm	430 mm	360 mm	110 kg
- Säulenfuß . Column foot (2.5)	990 - 1230	530 mm	580 mm	630 - 870	850 - 1090	430 mm	440 mm*	110 kg
Amelie Grand	1160 mm	620 mm	790 mm	470 mm	650 mm	520 mm	--	110 kg
*Abstand Sitzunterseite - Fußablage . Distance from underside of seat to footrest								

CELINE								
Celine Armchair Low	870 mm	600 mm	620 mm	470 mm	570 mm	450 mm	--	110 kg
Celine Armchair High	870 mm	600 mm	620 mm	470 mm	680 mm	450 mm	--	110 kg
Celine Cocktail Chair	840 mm	760 mm	750 mm	460 mm	650 mm		--	110 kg

GRACE								
Grace Armchair Low	820 mm	600 mm	630 mm	480 mm	TBA	470 mm	--	110 kg
Grace Armchair High	820 mm	600 mm	630 mm	480 mm	630 mm	470 mm	--	110 kg
Grace Lounge Chair Low	810 mm	740 mm	770 mm	420 mm	TBA	520 mm	--	110 kg
Grace Lounge Chair High	970 mm	740 mm	840 mm	420 mm	TBA	520 mm	--	110 kg
Grace Ootoman	400 mm	520 mm	410 mm	400 mm	--	410 mm	--	110 kg

ABMESSUNGEN UND BELASTBARKEIT . MEASUREMENTS AND CAPACITY

Abbildungen, Zeichnungen und Maße sind nur annähernd maßgebend. Geringfügige Abweichungen in der Abmessung und Ausführung können sich aus der Art der von uns hergestellten Produkte ergeben. Je nach Wahl des Bezugsmaterials können Abweichungen von bis zu 2 cm vorkommen.

Illustrations, drawings and measurements are only approximate. Minor differences in size, construction and colour can occur as a result of the manufacturing process. Depending on the chosen cover-material, deviations of up to 2 cm may occur.

Modell . Model	Höhe Height (mm)	Breite Width (mm)	Tiefe Depth (mm)	Sitzhöhe Seat height (mm)	Armlehnhöhe Armrest height (mm)	Sitztiefe Seat depth (mm)	Höhe Fuß- ablage . Height footrest (mm)	Belastbarkeit Capacity (kg)
KYA								
Kya Barstool	820 mm	480 mm	230 mm	820 mm	--	--	480 mm**	110 kg
Kya Kitchenstool	630 mm	480 mm	230 mm	630 mm	--	--	285 mm**	110 kg
Kya Stool Seat	470 mm	480 mm	230 mm	470 mm	--	--	125 mm**	110 kg

**Abstand Sitzunterseite - längseitige Fußablagen . Distance from underside of seat to longitudinal footrest

LEYA								
Leya	860 mm	500 mm	590 mm	480 mm	--	440 mm	--	110 kg
- 5 Stern Rollen . 5 Star Wheels (2.4)	860 - 960	500 mm	590 mm	480 - 580	--	440 mm	--	110 kg
Leya Armchair Low	860 mm	550 mm	590 mm	480 mm	570 mm	440 mm	--	110 kg
- 5 Stern Rollen . 5 Star Wheels (2.4)	860 - 960	550 mm	590 mm	480 - 580	550 - 650	440 mm	--	110 kg
Leya Armchair High	860 mm	580 mm	590 mm	480 mm	680 mm	440 mm	--	110 kg
- 5 Stern Rollen . 5 Star Wheels (2.4)	860 - 960	580 mm	590 mm	480 - 580	680 - 780	440 mm	--	110 kg
Leya Grand Wingback	1150 mm	620 mm	780 mm	480 mm	640 mm	500 mm		110 kg
Leya Grand Lounge	975 mm	640 mm	730 mm	480 mm	640 mm	500 mm		110 kg
Leya Bench 1400	860 mm	1400 mm	590 mm	480 mm	570 mm	440 mm	--	220 kg
Leya Bench 1600	860 mm	1600 mm	590 mm	480 mm	570 mm	440 mm	--	330 kg
Leya Bench 1800	860 mm	1800 mm	590 mm	480 mm	570 mm	440 mm	--	330 kg
Leya Bench 2000	860 mm	2000 mm	590 mm	480 mm	570 mm	440 mm	--	330 kg
Leya Bench 2200	860 mm	2200 mm	590 mm	480 mm	570 mm	440 mm	--	440 kg
Leya Bench 2400	860 mm	2400 mm	590 mm	480 mm	570 mm	440 mm	--	440 kg
Leya Bench 2600	860 mm	2600 mm	590 mm	480 mm	570 mm	440 mm	--	550 kg
Leya Bench 2800	860 mm	2800 mm	590 mm	480 mm	570 mm	440 mm	--	550 kg
Leya Bench 3000	860 mm	3000 mm	590 mm	480 mm	570 mm	440 mm	--	550 kg
Leya Bench Without Backrest 1400	570 mm	1400 mm	500 mm	480 mm	570 mm	500 mm	--	220 kg
Leya Bench Without Backrest 1600	570 mm	1600 mm	500 mm	480 mm	570 mm	500 mm	--	330 kg
Leya Bench Without Backrest 1800	570 mm	1800 mm	500 mm	480 mm	570 mm	500 mm	--	330 kg
Leya Bench Without Backrest 2000	570 mm	2000 mm	500 mm	480 mm	570 mm	500 mm	--	330 kg
Leya Bench Without Backrest 2200	570 mm	2200 mm	500 mm	480 mm	570 mm	500 mm	--	440 kg
Leya Bench Without Backrest 2400	570 mm	2400 mm	500 mm	480 mm	570 mm	500 mm	--	440 kg
Leya Barstool Low	940 mm	410 mm	470 mm	820 mm	--	380 mm	350 mm	110 kg
- Säulenfuß . Column foot (2.5)	750 - 990	410 mm	470 mm	630 - 870	--	380 mm	440 mm*	110 kg
Leya Barstool High	1110 mm	410 mm	520 mm	820 mm	--	380 mm	360 mm	110 kg
- Säulenfuß . Column foot (2.5)	930 - 1170	410 mm	520 mm	630 - 870	--	380 mm	440 mm*	110 kg
Leya Counter Stool Low	840 mm	410 mm	470 mm	720 mm	--	380 mm	250 mm	110 kg
Leya Counter Stool High	1010 mm	410 mm	520 mm	720 mm	--	380 mm	260 mm	110 kg
Leya Kitchen Stool Low	770 mm	410 mm	470 mm	650 mm	--	380 mm	190 mm	110 kg
Leya Kitchen Stool High	940 mm	410 mm	520 mm	650 mm	--	380 mm	190 mm	110 kg
Leya Bar Chair	1180 mm	500 mm	590 mm	820 mm	--	440 mm	360 mm	110 kg
- Säulenfuß . Column foot (2.5)	1010 - 1250	500 mm	590 mm	630 - 870	--	440 mm	440 mm*	110 kg
Leya Counter Chair	1080 mm	500 mm	590 mm	720 mm	--	440 mm	250 mm	110 kg
Leya Kitchen Chair	1010 mm	500 mm	590 mm	650 mm	--	440 mm	190 mm	110 kg
Leya Bar Armchair Low	1180 mm	550 mm	590 mm	820 mm	930 mm	440 mm	360 mm	110 kg
- Säulenfuß . Column foot (2.5)	1010 - 1250	550 mm	590 mm	630 - 870	690 - 930	440 mm	440 mm*	110 kg
Leya Counter Armchair Low	1080 mm	550 mm	590 mm	720 mm	790 mm	440 mm	240 mm	110 kg
Leya Kitchen Armchair Low	1010 mm	550 mm	590 mm	650 mm	720 mm	440 mm	190 mm	110 kg
Leya Bar Armchair High	1180 mm	580 mm	590 mm	820 mm	1020 mm	440 mm	360 mm	110 kg
- Säulenfuß . Column foot (2.5)	1010 - 1250	550 mm	590 mm	630-870	830 - 1070	440 mm	440 mm*	110 kg
Leya Counter Armchair High	1080 mm	580 mm	590 mm	720 mm	920 mm	440 mm	260 mm	110 kg
Leya Kitchen Armchair High	1010 mm	580 mm	590 mm	650 mm	850 mm	440 mm	260 mm	110 kg
Leya Cocktail Lounge Chair	850 mm	620 mm	760 mm	440 mm	590 mm	500 mm	--	110 kg
Leya Cocktail Wingback Chair	1040 mm	600 mm	800 mm	440 mm	570 mm	570 mm	--	110 kg

ABMESSUNGEN UND BELASTBARKEIT . MEASUREMENTS AND CAPACITY

Abbildungen, Zeichnungen und Maße sind nur annähernd maßgebend. Geringfügige Abweichungen in der Abmessung und Ausführung können sich aus der Art der von uns hergestellten Produkte ergeben. Je nach Wahl des Bezugsmaterials können Abweichungen von bis zu 2 cm vorkommen.

Illustrations, drawings and measurements are only approximate. Minor differences in size, construction and colour can occur as a result of the manufacturing process. Depending on the chosen cover-material, deviations of up to 2 cm may occur.

Modell . Model	Höhe Height (mm)	Breite Width (mm)	Tiefe Depth (mm)	Sitzhöhe Seat height (mm)	Armlehnhöhe Armrest height (mm)	Sitztiefe Seat depth (mm)	Höhe Fuß- ablage . Height footrest (mm)	Belastbarkeit Capacity (kg)
LEYA								
Leya Lounge Chair	880 mm	710 mm	850 mm	420 mm	540 mm	550 mm	--	110 kg
Leya Lounge Couch 1300	880 mm	1300 mm	850 mm	420 mm	540 mm	550 mm	--	220 kg
Leya Lounge Couch 1600	880 mm	1600 mm	850 mm	420 mm	540 mm	550 mm	--	280 kg
Leya Lounge Couch 1900	880 mm	1900 mm	850 mm	420 mm	540 mm	550 mm	--	330 kg
Leya Wingback Chair	1030 mm	710 mm	860 mm	420 mm	540 mm	550 mm	--	110 kg
Leya Wingback Couch 1300	1030 mm	1300 mm	860 mm	420 mm	540 mm	550 mm	--	220 kg
Leya Wingback Couch 1600	1030 mm	1600 mm	860 mm	420 mm	540 mm	550 mm	--	280 kg
Leya Wingback Couch 1900	1030 mm	1900 mm	860 mm	420 mm	540 mm	550 mm	--	330 kg
Leya Ottoman	430 mm	620 mm	510 mm	400 mm	--	--	--	110 kg
Leya Wingback Swing Seat	810 mm	710 mm	900 mm	--	--	570 mm	--	110 kg
Leya Lounge Swing Seat	660 mm	710 mm	850 mm	--	--	570 mm	--	110 kg
Leya Rocking Lounge Chair	840 mm	680 mm	900 mm	420 mm	550 mm	500 mm	--	110 kg
Leya Rocking Wingback Chair	950 mm	660 mm	900 mm	420 mm	550 mm	500 mm	--	110 kg

*Abstand Sitzunterseite - Fußablage . Distance from underside of seat to footrest

LEYASOL (Maßtoleranz ca. +/- 3 cm je nach Polsterposition . Dimensional tolerance approx. +/- 3 cm depending on the upholstery position)

Leyasol	860 mm	560 mm	600 mm	500 mm	--	420 mm	--	110 kg
Leyasol Armchair High	860 mm	560 mm	600 mm	500 mm	660 mm	420 mm	--	110 kg
Leyasol Armchair Low	860 mm	560 mm	600 mm	500 mm	600 mm	420 mm	--	110 kg
Leyasol Barstool	1120 mm	400 mm	500 mm	820 mm	--	350 mm	360 mm	110 kg
Leyasol Lounge Chair	880 mm	700 mm	850 mm	420 mm	570 mm	530 mm	--	110 kg
Leyasol Wingback Chair	1070 mm	700 mm	900 mm	420 mm	570 mm	530 mm	--	110 kg
Leyasol Ottoman	400 mm	600 mm	500 mm	400 mm	--	--	--	110 kg
Leyasol Rocking Lounge Chair	850 mm	700 mm	900 mm	430 mm	530 mm	570 mm	--	110 kg
Leyasol Rocking Wingback Chair	960 mm	700 mm	900 mm	430 mm	530 mm	570 mm	--	110 kg
Leyasol Longe Swing Seat	680 mm	700 mm	850 mm	--	--	570 mm	--	110 kg
Leyasol Wingback Swing Seat	810 mm	700 mm	900 mm	--	--	570 mm	--	110 kg
Leyasol Lounge Couch 1600	880 mm	1600 mm	850 mm	420 mm	580 mm	550 mm	--	220 kg
Leyasol Wingback Couch 1600	1020 mm	1600 mm	900 mm	420 mm	580 mm	550 mm	--	220 kg

NANA

Nana	840 mm	590 mm	670 mm	480 mm	--	480 mm	--	110 kg
Nana Armchair	840 mm	690 mm	670 mm	480 mm	670 mm	480 mm	--	110 kg
Nana Couch	814 mm	1880 mm	860 mm	480 mm	633 mm	660 mm	--	330 kg
Nana Love Seat	814 mm	1015 mm	860 mm	480 mm	633 mm	660 mm	--	220 kg
Nana Love Seat Petite	720 mm	860 mm	900 mm	400 mm	550 mm	620 mm	--	110 kg
Nana Pouf Petite	400 mm	600 mm	600 mm	400 mm	--	600 mm	--	110 kg
Nana Pouf S	450 mm	740 mm	740 mm	480 mm	--	660 mm	--	110 kg
Nana Pouf M	450 mm	1110 mm	740 mm	450 mm	--	600 mm	--	110 kg
Nana Pouf L	450 mm	1480 mm	740 mm	450 mm	--	600 mm	--	110 kg

MARIE

Marie Armchair	850 mm	700 mm	650 mm	480 mm	650 mm	470 mm	--	110 kg
----------------	--------	--------	--------	--------	--------	--------	----	--------

ABMESSUNGEN UND BELASTBARKEIT . MEASUREMENTS AND CAPACITY

Abbildungen, Zeichnungen und Maße sind nur annähernd maßgebend. Geringfügige Abweichungen in der Abmessung und Ausführung können sich aus der Art der von uns hergestellten Produkte ergeben. Je nach Wahl des Bezugsmaterials können Abweichungen von bis zu 2 cm vorkommen.

Illustrations, drawings and measurements are only approximate. Minor differences in size, construction and colour can occur as a result of the manufacturing process. Depending on the chosen cover-material, deviations of up to 2 cm may occur.

Modell . Model	Höhe Height (mm)	Breite Width (mm)	Tiefe Depth (mm)	Sitzhöhe Seat height (mm)	Armlehnhöhe Armrest height (mm)	Sitztiefe Seat depth (mm)	Höhe Fuß- ablage . Height footrest (mm)	Belastbarkeit Capacity (kg)
MARLA								
Marla Armchair Low	800 mm	580 mm	610 mm	470 mm	560 mm	470 mm	--	110 kg
Marla Armchair High	800 mm	640 mm	610 mm	470 mm	720 mm	470 mm	--	110 kg
Marla Easy Chair low	800 mm	800 mm	760 mm	420 mm	600 mm	540 mm	--	110 kg
Marla Easy Chair high	980 mm	800 mm	830 mm	420 mm	600 mm	540 mm	--	110 kg
Marla Ottoman	420 mm	610 mm	460 mm	420 mm	--	--	--	110 kg

ONA

Ona 2020	820 mm	500 mm	590 mm	470 mm	--	470 mm	--	110 kg
Ona Armchair 2020	820 mm	590 mm	590 mm	470 mm	740 mm	450 mm	--	110 kg
Ona Curved Armchair 2020	820 mm	590 mm	590 mm	470 mm	700 mm	450 mm	--	110 kg
Ona Barstool	1020 mm	480 mm	490 mm	820 mm	--	390 mm	350 mm	110 kg
Ona Counterstool	900 mm	480 mm	490 mm	720 mm	--	390 mm	250 mm	110 kg
Ona Kitchenstool	830 mm	480 mm	490 mm	650 mm	--	390 mm	180 mm	110 kg
Ona Cocktail Chair	710 mm	580 mm	670 mm	400 mm	--	520 mm	--	110 kg
Ona Cocktail Armchair	710 mm	690 mm	670 mm	420 mm	660 mm	520 mm	--	110 kg
Ona Lounge Chair High	1020 mm	840 mm	850 mm	400 mm	600 mm	580 mm	--	110 kg
Ona Lounge Chair Low	780 mm	840 mm	820 mm	400 mm	600 mm	580 mm	--	110 kg
Ona Ottoman	360 mm	640 mm	490 mm	360 mm	--	--	--	110 kg

STELLA

Stella	810 mm	520 mm	550 mm	470 mm	680 mm	480 mm	--	110 kg
--------	--------	--------	--------	--------	--------	--------	----	--------

THEIA

Theia Armchair Low	850 mm	570 mm	590 mm	470 mm	520 mm	460 mm	--	110 kg
Theia Armchair High	850 mm	630 mm	590 mm	470 mm	650 mm	460 mm	--	110 kg
Theia Bar Armchair Low	1215 mm	570 mm	590 mm	820 mm	870 mm	460 mm	350 mm	110 kg
Theia Bar Armchair High	1215 mm	630 mm	590 mm	820 mm	990 mm	460 mm	350 mm	110 kg
Theia Counter Armchair Low	1115 mm	570 mm	590 mm	720 mm	770 mm	460 mm	250 mm	110 kg
Theia Counter Armchair High	1115 mm	630 mm	590 mm	720 mm	890 mm	460 mm	250 mm	110 kg
Theia Kitchen Armchair Low	1045 mm	570 mm	590 mm	650 mm	700 mm	460 mm	190 mm	110 kg
Theia Kitchen Armchair High	1045 mm	630 mm	590 mm	650 mm	820 mm	460 mm	190 mm	110 kg

Modell . Model	Höhe . Height (mm)	Breite . Width (mm)	Tiefe . Depth (mm)
----------------	-----------------------	------------------------	-----------------------

KISSEN . CUSHION

Kissen . Cushion 450 x 450 mm	450 mm	450 mm	60 mm
Kissen . Cushion 300 x 500 mm	300 mm	300 mm	60 mm
Kissen . Cushion 200 x 520 mm	200 mm	520 mm	60 mm
Kissen . Cushion 500 x 500 mm	500 mm	500 mm	60 mm

Modell . Model	Höhe . Height (mm)	Durchmesser . Diameter (mm)
----------------	-----------------------	--------------------------------

TISCHE . TABLES

Coffee Table S	480 mm	Ø 340 mm
Coffee Table L	420 mm	Ø 470 mm
Coffee Table XL	390 mm	Ø 760 mm

VERSANDEDETAILS UND GEWICHT . SHIPPING DETAILS AND WEIGHT

Modell . Model	Packstücke Packages	Volumen .Volume (cbm)	Gewicht . Weight (kg)
AMELIE			
Amelie	1 Colli	0,31 cbm	6,9 kg
Amelie Armchair Low	1 Colli	0,31 cbm	6,9 kg
Amelie Armchair High	1 Colli	0,31 cbm	8,9 kg
Amelie Bench 140	1 Colli	TBA	21 kg
Amelie Bench 160	1 Colli	TBA	24 kg
Amelie Bench 180	1 Colli	TBA	27 kg
Amelie Bench 200	1 Colli	TBA	30 kg
Amelie Bench 220	1 Colli	TBA	33 kg
Amelie Bench 240	1 Colli	TBA	36 kg
Amelie Bench 260	1 Colli	TBA	40 kg
Amelie Bench 280	1 Colli	TBA	43 kg
Amelie Bench 300	1 Colli	TBA	46 kg
Amelie Barstool Low	1 Colli	0,27 cbm	8 kg
Amelie Barstool High	1 Colli	0,27 cbm	10 kg
Amelie Counter Stool Low	1 Colli	0,25 cbm	7 kg
Amelie Counter Stool High	1 Colli	0,25 cbm	9 kg
Amelie Kitchen Stool Low	1 Colli	0,22 cbm	6 kg
Amelie Kitchen Stool High	1 Colli	0,22 cbm	8 kg
Amelie Lounge Chair	1 Colli	0,65 cbm	24 kg
Amelie Ottoman	1 Colli	0,19 cbm	5 kg
Amelie Kitchen Chair	1 Colli	0,45 cbm	7 kg
Amelie Counter Chair	1 Colli	0,45 cbm	8 kg
Amelie Bar Chair	1 Colli	0,45 cbm	8 kg
Amelie Kitchen Armchair Low	1 Colli	0,45 cbm	6 kg
Amelie Counter Armchair Low	1 Colli	0,45 cbm	7 kg
Amelie Bar Armchair Low	1 Colli	0,45 cbm	9 kg
Amelie Kitchen Armchair High	1 Colli	0,45 cbm	7 kg
Amelie Counter Armchair High	1 Colli	0,45 cbm	8 kg
Amelie Bar Armchair High	1 Colli	0,45 cbm	10 kg
Amelie Grand	1 Colli	0,72 cbm	25 kg
CELINE			
Celine Armchair Low	1 Colli	0,33 cbm	14,5 kg
Celine Armchair High	1 Colli	0,33 cbm	15 kg
Celine Cocktail Chair	1 Colli	0,72 cbm	26 kg
GRACE			
Grace Armchair Low	1 Colli	0,33 cbm	13 kg
Grace Armchair High	1 Colli	0,33 cbm	14 kg
Grace Lounge Chair Low	1 Colli	0,65 cbm	20 kg
Grace Lounge Chair High	1 Colli	TBA	25 kg
Grace Ootoman	1 Colli	0,19 cbm	10 kg
KYA			
Kya Barstool	1 Colli	0,17 cbm	5,8 kg
Kya Kitchenstool	1 Colli	0,14 cbm	5,3 kg
Kya Stool Seat	1 Colli	0,10 cbm	4,8 kg

Modell . Model	Packstücke Packages	Volumen .Volume (cbm)	Gewicht . Weight (kg)
LEYA			
Leya	1 Colli	0,31 cbm	6,9 kg
Leya Armchair Low	1 Colli	0,31 cbm	7,9 kg
Leya Armchair High	1 Colli	0,31 cbm	8,9 kg
Leya Grand Wingback	1 Colli	0,72 cbm	22-27 kg
Leya Grand Lounge	1 Colli	0,72 cbm	20-25 kg
Leya Bench 140	1 Colli	0,68 cbm	21 kg
Leya Bench 160	1 Colli	0,78 cbm	24 kg
Leya Bench 180	1 Colli	0,93 cbm	27 kg
Leya Bench 200	1 Colli	1,03 cbm	30 kg
Leya Bench 220	1 Colli	1,14 cbm	33 kg
Leya Bench 240	1 Colli	1,24 cbm	36 kg
Leya Bench 260	1 Colli	1,44 cbm	40 kg
Leya Bench 280	1 Colli	1,54 cbm	43 kg
Leya Bench 300	1 Colli	1,64 cbm	46 kg
Leya Bench Without Backrest 140	1 Colli	0,52 cbm	8 kg
Leya Bench Without Backrest 160	1 Colli	0,59 cbm	9,5 kg
Leya Bench Without Backrest 180	1 Colli	0,67 cbm	11 kg
Leya Bench Without Backrest 200	1 Colli	0,74 cbm	12,5 kg
Leya Bench Without Backrest 220	1 Colli	0,82 cbm	14 kg
Leya Bench Without Backrest 240	1 Colli	0,89 cbm	15,5 kg
Leya Barstool Low	1 Colli	0,27 cbm	8 kg
Leya Barstool High	1 Colli	0,27 cbm	10 kg
Leya Counter Stool Low	1 Colli	0,25 cbm	7 kg
Leya Counter Stool High	1 Colli	0,25 cbm	9 kg
Leya Kitchen Stool Low	1 Colli	0,22 cbm	6 kg
Leya Kitchen Stool High	1 Colli	0,22 cbm	8 kg
Leya Bar Chair	1 Colli	0,45 cbm	10 kg
Leya Counter Chair	1 Colli	0,45 cbm	8 kg
Leya Kitchen Chair	1 Colli	0,31 cbm	7 kg
Leya Bar Armchair Low	1 Colli	0,45 cbm	9,9 kg
Leya Counter Armchair Low	1 Colli	0,45 cbm	9 kg
Leya Kitchen Armchair Low	1 Colli	0,31 cbm	8 kg
Leya Bar Armchair High	1 Colli	0,45 cbm	10 kg
Leya Counter Armchair High	1 Colli	0,45 cbm	9 kg
Leya Kitchen Armchair High	1 Colli	0,31 cbm	8 kg
Leya Cocktail Lounge Chair	1 Colli	0,65 cbm	18 kg
Leya Cocktail Wingback Chair	1 Colli	0,72 cbm	20 kg
Leya Lounge Chair	1 Colli	0,65 cbm	20 kg
Leya Lounge Couch 130	1 Colli	1,10 cbm	40 kg
Leya Lounge Couch 190	1 Colli	1,59 cbm	60 kg
Leya Wingback Chair	1 Colli	0,72 cbm	24 kg
Leya Wingback Couch 130	1 Colli	1,30 cbm	TBA
Leya Wingback Couch 190	1 Colli	1,88 cbm	TBA
Leya Ottoman	1 Colli	0,19 cbm	5 kg

VERSANDEDETAILS UND GEWICHT . SHIPPING DETAILS AND WEIGHT

Modell . Model	Packstücke Packages	Volumen .Volume (cbm)	Gewicht . Weight (kg)
Leya Wingback Swing Seat	1 Colli	0,65 cbm	18 kg
Leya Lounge Swing Seat	1 Colli	0,65 cbm	18 kg
Leya Rocking Lounge Chair	1 Colli	0,72 cbm	20 kg
Leya Rocking Wingback Chair	1 Colli	0,72 cbm	24 kg
LEYASOL			
Leyasol	1 Colli	0,37 cbm	9 kg
Leyasol Armchair High	1 Colli	0,37 cbm	12 kg
Leyasol Armchair Low	1 Colli	0,37 cbm	10 kg
Leyasol Barstool	1 Colli	0,27 cbm	9 kg
Leyasol Lounge Chair	1 Colli	0,65 cbm	17 kg
Leyasol Wingback Chair	1 Colli	0,72 cbm	19 kg
Leyasol Ottoman	1 Colli	0,19 cbm	9 kg
Leyasol Rocking Lounge Chair	1 Colli	0,65 cbm	17 kg
Leyasol Rocking Wingback Chair	1 Colli	0,72 cbm	19 kg
Leyasol Swing Seat	1 Colli	0,65 cbm	17 kg
Leyasol Wingback Swing Seat	1 Colli	0,65 cbm	18 kg
Leyasol Lounge Couch 1600	1 Colli	1,25 cbm	35 kg
Leyasol Wingback Couch 1600	1 Colli	1,30 cbm	45 kg
MARIE			
Marie	1 Colli	0,43 cbm	10 kg
MARLA			
Marla Armchair Low	1 Colli	0,33 cbm	14,5 kg
Marla Armchair High	1 Colli	0,33 cbm	15 kg
Marla Easy Chair low	1 Colli	0,72 cbm	20 kg
Marla Easy Chair high	1 Colli	0,72 cbm	25 kg
Marla Ottoman	1 Colli	0,19 cbm	5 kg
NANA			
Nana	1 Colli	0,41 cbm	11 kg
Nana Armchair	1 Colli	0,41 cbm	13 kg
Nana Couch	1 Colli	TBA	60 kg
Nana Love Seat	1 Colli	1,02 cbm	30 kg
Nana Love Seat Petite	1 Colli	1,02 cbm	25 kg
Nana Pouf Petite	1 Colli	0,3 cbm	10 kg
Nana Pouf S	1 Colli	0,3 cbm	11 kg
Nana Pouf M	1 Colli	0,35 cbm	16 kg
Nana Pouf L	1 Colli	0,6 cbm	20 kg

Modell . Model	Packstücke Packages	Volumen .Volume (cbm)	Gewicht . Weight (kg)
ONA			
Ona 2020	1 Colli	0,31 cbm	6,9 kg
Ona Armchair 2020	1 Colli	0,37 cbm	7,5 kg
Ona Curved Armchair 2020	1 Colli	0,37 cbm	7,5 kg
Ona Barstool	1 Colli	0,45 cbm	6,9 kg
Ona Counterstool	1 Colli	0,45 cbm	5,6 kg
Ona Kitchenstool	1 Colli	0,31 cbm	5,1 kg
Ona Cocktail Chair	1 Colli	0,65 cbm	13 kg
Ona Cocktail Armchair	1 Colli	0,65 cbm	14 kg
Ona Lounge Chair High	1 Colli	0,89 cbm	26 kg
Ona Lounge Chair Low	1 Colli	0,89 cbm	24 kg
Ona Ottoman	1 Colli	0,19 cbm	9 kg
STELLA			
Stella	1 Colli	0,37 cbm	6 kg
THEIA			
Theia Armchair Low	1 Colli	0,33 cbm	10 kg
Theia Armchair High	1 Colli	0,33 cbm	10 kg
Theia Barchair Low	1 Colli	0,45cbm	11,5 kg
Theia Barchair High	1 Colli	0,45 cbm	12,5 kg
Theia Counterchair Low	1 Colli	0,45 cbm	10,5 kg
Theia Counterchair High	1 Colli	0,45 cbm	11,5 kg
Theia Kitchenchair Low	1 Colli	0,3 cbm	9,5 kg
Theia Kitchenchair High	1 Colli	0,3 cbm	10,5 kg
TISCHE . TABLES			
Leya Coffee Table S	1 Colli	0,05 cbm	3,4 kg
Leya Coffee Table L	1 Colli	0,08 cbm	4,8 kg
Leya Coffee Table XL	1 Colli	0,33 cbm	TBA
ALTERNATIV GESTELLE . ALTERNATIVE FRAMES			Gewicht . Weight (kg)
5-Stern mit Rollen . 5-star on wheels (2.4)			+ 8 kg
Säulenfuß . Column foot (2.5)			+ 12 kg
Tellerfuß . Central leg (2.1)			+ 10 kg
Fußkreuzgestell . X-base frame (2.3)			+ 8 kg

Point of Sale



Schicken Sie Ihre Anfragen bezüglich Aufklebern für den Indoor oder Outdoorbereich sowie für den Musterkoffer gerne an info@freifrau.com
Please send your enquiries regarding indoor or outdoor stickers and the sample case to info@freifrau.com



Freifrau Logo Aufkleber für Indoor & Outdoor

Freifrau Logo Sticker for Indoor & Outdoor

- Folienplott . Foil plot
- schwarz, weiß, grau oder transparent . Black, white, gray or transparent
- verschiedene Größen . Different sizes

Preis auf Anfrage . Price on request



Freifrau Musterkoffer 2022

Freifrau sample case 2022

- 1 x Schuber mit 8 Musterkollektionsbüchern Leder . Folder incl. 8 collectionbooks leather
- 2 x Ordner mit Musterkollektionskarten Stoff . Folder incl. collectioncards feabric
- 1 x Mappe mit Holz & Metallmustern . Folder incl. surfaces wood & metal
- 1 x eingearbeiteter Schuber für Printprodukte . Built-in slipcase for print products

Schutzgebühr . Nominal fee: 395.- Eur





Das Kapitel "Historisch/ Archiv" ist Modellen, Artikeln und Materialien vorbehalten, die mit sofortiger Wirkung aus dem Sortiment genommen werden. Lagerbestände sind noch erhältlich. Nur solange der Vorrat reicht.

The chapter "Historical/ Archive" is reserved for models, articles and materials that will be cancelled from the range with immediate effect. Stocks are still available only while stocks last.

MODELLE . MODELS

Rubie	334
Ona Bench & Curved bench	370

STOFFE . FABRICS

Canvas 2	376
Natté.....	377
Novum	378
Topia	379



RUBIE



Seite . Page 255

Stahlgestell
Steel frame (1.5)



Seite . Page 255

Drahtgestell
Wire frame (1.6)



Seite . Page 257

Holzstativgestell mit
Rückholmechanik
Wooden support base
rotatable with autoreturn
(3.5)



Seite . Page 259

Stahlgestell
Steel frame (1.5)



Seite . Page 259

Drahtgestell
Wire frame (1.6)



Seite . Page 261

Holzstativgestell mit
Rückholmechanik
Wooden support base
rotatable with autoreturn
(3.5)

RUBIE ARMCHAIR HIGH



Seite . Page 263

Stahlgestell
Steel frame (1.5)



Seite . Page 263

Drahtgestell
Wire frame (1.6)



Seite . Page 265

Holzstativgestell mit
Rückholmechanik
Wooden support base
rotatable with autoreturn
(3.5)

RUBIE BAR CHAIR



Seite . Page 267

Drahtgestell
Wire frame (1.6)



Seite . Page 269

Holzstativgestell mit
Rückholmechanik
Wooden support
base rotatable with
autoreturn (3.5)



Seite . Page 271

Drahtgestell
Wire frame (1.6)



Seite . Page 273

Holzstativgestell mit
Rückholmechanik
Wooden support
base rotatable with
autoreturn (3.5)



Seite . Page 275

Drahtgestell
Wire frame (1.6)



Seite . Page 277

Holzstativgestell mit
Rückholmechanik
Wooden support
base rotatable with
autoreturn (3.5)

RUBIE LOUNGE CHAIR



Seite . Page 279

Drahtgestell
Wire frame (1.6)



Seite . Page 279

Stahlgestell mit
Wipp-/Kippmechanik
Steel frame with rocker/
tilting mechanism (3.6.1)



Seite . Page 281

Holzstativgestell
drehbar mit
Rückholmechanik
Wooden support
base rotatable with
autoreturn (3.5)

RUBIE OTTOMAN



Seite . Page 283

Drahtgestell
Wire frame (1.6)



Seite . Page 283

Stahlgestell
Steel frame (3.6)



Seite . Page 285

Holzstativgestell
Wooden support
base (3.4)

Rubie Armchair High



Rubie Lounge Chair | Detail

MATERIALBEDARF FÜR KUNDENMATERIAL MATERIALS NEEDED FOR CUSTOMER OWN MATERIAL C.O.M.

Angegebener Stoffbedarf bezieht sich auf Uni-Flachgewebe. Bei rapportgemustertem Bezugsstoff muss der Stoffbedarf vorher ermittelt werden. Zuschnitte auf Anfrage.
Specified fabric requirement refers to unicoloured plain fabric. For rapport/ repeat patterned fabric needs to be determined before. Cuttings on request.

Stoff lfm (Breite 140 cm) . Fabric linear metre (Width 140 cm)

Modell . Model	Uni (Interieur & Exterior)		Blend Interieur Sitzseite . Seat side		Blend Exterior Außenseite . Outside	
	Stoff . Fabric	Leder . Leather	Stoff . Fabric	Leder . Leather	Stoff . Fabric	Leder . Leather
Rubie	1,20 lfm	1,60 qm	0,60 lfm	0,90 qm	0,60 lfm	0,70 qm
Rubie Armchair High	2,00 lfm	3,20 qm	1,10 lfm	1,70 qm	0,90 lfm	1,50 qm
Rubie Armchair Low	1,60 lfm	2,70 qm	0,70 lfm	1,30 qm	0,90 lfm	1,40 qm
Rubie Bar Armchair High	2,00 lfm	3,20 qm	1,10 lfm	1,70 qm	0,90 lfm	1,50 qm
Rubie Bar Armchair Low	1,60 lfm	2,70 qm	0,70 lfm	1,30 qm	0,90 lfm	1,40 qm
Rubie Bar Chair	1,20 lfm	1,60 qm	0,60 lfm	0,90 qm	0,60 lfm	0,70 qm
Rubie Lounge Chair	3,80 lfm	5,40 qm	1,60 lfm	2,80 qm	1,80 lfm	2,60 qm
Rubie Ottoman	0,60 lfm	1,30 qm	0,60 lfm	0,80 qm	0,30 lfm	0,50 qm

ABMESSUNGEN UND BELASTBARKEIT . MEASUREMENTS AND CAPACITY

Abbildungen, Zeichnungen und Maße sind nur annähernd maßgebend. Geringfügige Abweichungen in der Abmessung und Ausführung können sich aus der Art der von uns hergestellten Produkte ergeben. Je nach Wahl des Bezugsmaterials können Abweichungen von bis zu 2 cm vorkommen.

Illustrations, drawings and measurements are only approximate. Minor differences in size, construction and colour can occur as a result of the manufacturing process. Depending on the chosen cover-material, deviations of up to 2 cm may occur.

Modell . Model	Höhe Height (mm)	Breite Width (mm)	Tiefe Depth (mm)	Sitzhöhe Seat height (mm)	Armlehnhöhe Armrest height (mm)	Sitztiefe Seat depth (mm)	Höhe Fußablage . Height footrest (mm)	Belastbarkeit Capacity (kg)
Rubie	820	530	570	480	--	440	--	110 kg
Rubie Armchair Low	820	600	570	470	540	TBA	--	110 kg
Rubie Armchair High	820	600	570	470	690	TBA	--	110 kg
Rubie Bar Chair	1170	600	570	820	--	TBA	TBA	110 kg
Rubie Bar Armchair Low	1170	600	570	820	890	TBA	TBA	110 kg
Rubie Bar Armchair High	1170	600	570	820	1020	TBA	TBA	110 kg
Rubie Lounge Chair	940	730	990	420	550	TBA	--	110 kg
Rubie Ottoman	410	320	500	410	--	--	--	110 kg

VERSANDEDETAILS UND GEWICHT . SHIPPING DETAILS AND WEIGHT

Modell . Model	Packstücke Packages	Volumen . Volume (cbm)	Gewicht . Weight (kg)
Rubie Chair	1 Colli	0,33 cbm	12 kg
Rubie Armchair Low	1 Colli	0,33 cbm	12 kg
Rubie Armchair High	1 Colli	0,33 cbm	14 kg
Rubie Bar Chair	1 Colli	0,45 cbm	10 kg
Rubie Bar Armchair Low	1 Colli	0,45 cbm	15 kg
Rubie Bar Armchair High	1 Colli	0,45 cbm	16 kg
Rubie Lounge Chair	1 Colli	0,72 cbm	20 kg
Rubie Ottoman	1 Colli	0,19 cbm	8 kg



Stahlgestell . Steel frame (1.5)



Drahtgestell . Wire frame (1.6)

Relevante Angaben bei Bestellung: Ausführung uni/ blend (Bezug Sitzseite und Rücken; Interieur/ Exterieur), Bezug (Qualität und Farbe), Gestell (Ausführung und Farbe), Steppung (komplett, nur innen, nur außen oder ohne), Stuhlgleiter (Filz od. Kunststoff)

Relevant data for ordering: Design uni/ blend (cover seat side and back; Interieur/ Exterieur), cover (quality and colour), frame (design and colour), stitching (complete, inside only, outside only or without), chairglider (felt or plastic)

STANDARD

Stahlgestell . Steel frame (1.5)	Drahtgestell . Wire frame (1.6)

Stoff . Fabric (uni/ blend) ¹⁾	PG	Preis € . Price €	
Maple, Shake, Smart	101	1.739 AUD	1.889 AUD
Bergen, Monza, Monza Melange, Opera	102	1.869 AUD	1.999 AUD
Adamo & Eva, Avalon 2, Gobelin Oasis/ Eden ⁵⁾ , Nimbus, Riga, Safire, Steelcut Trio 3, Vidar 4	103	1.979 AUD	2.139 AUD
Nobilis Raphael	104	2.309 AUD	2.489 AUD

Leder . Leather (uni/ blend) ¹⁾	PG	Preis € . Price €	
Orient	151	1.739 AUD	1.889 AUD
Sahara	152	1.869 AUD	1.999 AUD
Cairo, Muscat	153	1.979 AUD	2.139 AUD
Opium	154	2.089 AUD	2.219 AUD
Cayenne	155	2.219 AUD	2.359 AUD
Adora	156	2.309 AUD	2.489 AUD

KD-Materialbeistellung . C.O.M.			
Stoff . Fabric	102	1.869 AUD	1.999 AUD
Leder . Leather	153	1.979 AUD	2.139 AUD

EXTRAS		Aufpreis € pro Stück . Upcharge € per piece	
Steppung (komplett, nur innen, nur außen oder ohne) Stitching (complete, inside only, outside only or without)			
Standardfarben Indoor . Standard Colours Indoor ⁶⁾			
Nach RAL classic . Acc. to RAL classic ⁶⁾			+ 179 AUD
Double Brand Colours od. Schwarzchrom, Messing ⁶⁾ Double Brand Colours or black chrome, brass ⁶⁾			+ 269 AUD

¹⁾ uni: Bezug Sitz- und Rückenseite farbgleich/ blend: Kombination Bezug Sitz- und Rückenseite aus Farbe od. Stoff und Leder (Immer höherer Grundpreis)

uni: Cover seatside and back same colour/ blend: Combination cover seatside and back of colour or fabric and leather (always higher basic price)

⁵⁾ Bezugsmaterial nicht geeignet für UK . Cover material not suitable for UK

⁶⁾ pulverbeschichtet, gemäß Materialübersicht . Powdercoated, acc. to material overview

Optional: Brandschutzausrüstung auf Anfrage . Fire protection equipment on request



Holzstativgestell mit Dreh- & Rückholmechanik
Wooden support base rotatable with autoreturn (3.5)

Relevante Angaben bei Bestellung: Ausführung uni/ blend (Bezug Sitzseite und Rücken; Interieur/ Exterieur), Bezug (Qualität und Farbe), Gestell (Ausführung und Farbe), Steppung (komplett, nur innen, nur außen oder ohne), Stuhlgleiter (Filz od. Kunststoff)

Relevant data for ordering: Design uni/ blend (cover seat side and back; Interieur/ Exterieur), cover (quality and colour), frame (design and colour), stitching (complete, inside only, outside only or without), chairglider (felt or plastic)

STANDARD



Holzstativgestell mit Dreh- & Rückholmechanik . Wooden support base rotatable with autoreturn (3.5)

Stoff . Fabric (uni/ blend) ¹⁾	PG	Preis € . Price €
Maple, Shake, Smart	101	2.269 AUD
Bergen, Monza, Monza Melange, Opera	102	2.399 AUD
Adamo & Eva, Avalon 2, Gobelin Oasis/ Eden ²⁾ , Nimbus, Riga, Safire, Steelcut Trio 3, Vidar 4	103	2.529 AUD
Nobilis Raphael	104	2.859 AUD

Leder . Leather (uni/ blend) ¹⁾	PG	Preis € . Price €
Orient	151	2.269 AUD
Sahara	152	2.399 AUD
Cairo, Muscat	153	2.529 AUD
Opium	154	2.619 AUD
Cayenne	155	2.769 AUD
Adora	156	2.859 AUD

KD-Materialbeistellung . C.O.M.		
Stoff . Fabric	102	2.399 AUD
Leder . Leather	153	2.529 AUD

EXTRAS		
	Aufpreis € pro Stück . Upcharge € per piece	
Steppung (komplett, nur innen, nur außen oder ohne) Stitching (complete, inside only, outside only or without)	-	
Eiche geölt oder Eiche Weiß pigmentiert Oak oiled or oak white pigmented	-	
Eiche Schwarz . Oak black	+ 179 AUD	
Eiche, nussbaumfarbig gebeizt od. lackiert (RAL classic) Oak, stained walnut or lacquered (RAL classic)	+ 179 AUD	

¹⁾ uni: Bezug Sitz- und Rückenseite farbgleich/ blend: Kombination Bezug Sitz- und Rückenseite aus Farbe od. Stoff und Leder (immer höherer Grundpreis)

uni: Cover seatside and back same colour/ blend: Combination cover seatside and back of colour or fabric and leather (always higher basic price)

²⁾ Bezugsmaterial nicht geeignet für UK . Cover material not suitable for UK

Optional: Brandschutzausrüstung auf Anfrage . Fire protection equipment on request

Rubie Armchair Low

HISTORISCH/ ARCHIV . HISTORICAL/ ARCHIVE



Rubie Armchair High | Leya Armchair High | Rubie | Leya Armchair Low | Marla Armchair High | Romy | Amelie Armchair High



Stahlgestell . Steel frame (1.5)



Drahtgestell . Wire frame (1.6)

Relevante Angaben bei Bestellung: Ausführung uni/ blend (Bezug Sitzseite und Rücken; Interieur/ Exterieur), Bezug (Qualität und Farbe), Gestell (Ausführung und Farbe), Steppung (komplett, nur innen, nur außen oder ohne), Stuhlgleiter (Filz od. Kunststoff)

Relevant data for ordering: Design uni/ blend (cover seat side and back; Interieur/ Exterieur), cover (quality and colour), frame (design and colour), stitching (complete, inside only, outside only or without), chairglider (felt or plastic)

STANDARD

Stahlgestell . Steel frame (1.5)	Drahtgestell . Wire frame (1.6)

Stoff . Fabric (uni/ blend) ¹⁾	PG	Preis € . Price €	
Maple, Shake, Smart	101	1.979 AUD	2.139 AUD
Bergen, Monza, Monza Melange, Opera	102	2.329 AUD	2.509 AUD
Adamo & Eva, Avalon 2, Gobelin Oasis/ Eden ³⁾ , Nimbus, Riga, Safire, Steelcut Trio 3, Vidar 4	103	2.579 AUD	2.729 AUD
Nobilis Raphael	104	3.279 AUD	3.429 AUD

Leder . Leather (uni/ blend) ¹⁾			
Orient	151	1.979 AUD	2.139 AUD
Sahara	152	2.329 AUD	2.509 AUD
Cairo, Muscat	153	2.579 AUD	2.729 AUD
Opium	154	2.949 AUD	3.129 AUD
Cayenne	155	3.149 AUD	3.279 AUD
Adora	156	3.279 AUD	3.429 AUD

KD-Materialbeistellung . C.O.M.			
Stoff . Fabric	102	2.329 AUD	2.509 AUD
Leder . Leather	153	2.579 AUD	2.729 AUD

EXTRAS		Aufpreis € pro Stück . Upcharge € per piece
Steppung (komplett, nur innen, nur außen oder ohne) Stitching (complete, inside only, outside only or without)		-
Standardfarben Indoor . Standard Colours Indoor ⁴⁾		-
Nach RAL classic . Acc. to RAL classic ⁴⁾		+ 179 AUD
Double Brand Colours od. Schwarzchrom, Messing ⁴⁾ Double Brand Colours or black chrome, brass ⁴⁾		+ 269 AUD

¹⁾ uni: Bezug Sitz- und Rückenseite farbgleich/ blend: Kombination Bezug Sitz- und Rückenseite aus Farbe od. Stoff und Leder (immer höherer Grundpreis)

uni: Cover seatside and back same colour/ blend: Combination cover seatside and back of colour or fabric and leather (always higher basic price)

³⁾ Bezugsmaterial nicht geeignet für UK . Cover material not suitable for UK

⁴⁾ pulverbeschichtet, gemäß Materialübersicht . Powdercoated, acc. to material overview

Optional: Brandschutzausrüstung auf Anfrage . Fire protection equipment on request

Rubie Armchair Low

HISTORISCH/ ARCHIV . HISTORICAL/ ARCHIVE



Holzstativgestell mit Dreh- & Rückholmechanik
Wooden support base rotatable with autoreturn (3.5)

Relevante Angaben bei Bestellung: Ausführung uni/ blend (Bezug Sitzseite und Rücken; Interieur/ Exterieur), Bezug (Qualität und Farbe), Gestell (Ausführung und Farbe), Steppung (komplett, nur Innen, nur außen oder ohne), Stuhlleiter (Filz od. Kunststoff)

Relevant data for ordering: Design uni/ blend (cover seat side and back; Interieur/ Exterieur), cover (quality and colour), frame (design and colour), stitching (complete, inside only, outside only or without), chairglider (felt or plastic)

STANDARD



Holzstativgestell mit Dreh- & Rückholmechanik . Wooden support base rotatable with autoreturn (3.5)

Stoff . Fabric (uni/ blend) ¹⁾	PG	Preis € . Price €
Maple, Shake, Smart	101	2.529 AUD
Bergen, Monza, Monza Melange, Opera	102	2.879 AUD
Adamo & Eva, Avalon 2, Gobelin Oasis/ Eden ²⁾ , Nimbus, Riga, Safire, Steelcut Trio 3, Vidar 4	103	3.129 AUD
Nobilis Raphael	104	3.829 AUD

Leder . Leather (uni/ blend) ¹⁾	PG	Preis € . Price €
Orient	151	2.529 AUD
Sahara	152	2.879 AUD
Cairo, Muscat	153	3.129 AUD
Opium	154	3.499 AUD
Cayenne	155	3.679 AUD
Adora	156	3.829 AUD

KD-Materialbeistellung . C.O.M.		
Stoff . Fabric	102	2.879 AUD
Leder . Leather	153	3.129 AUD

EXTRAS		
	Aufpreis € pro Stück . Upcharge € per piece	
Steppung (komplett, nur innen, nur außen oder ohne) Stitching (complete, inside only, outside only or without)	.	
Eiche geölt oder Eiche Weiß pigmentiert Oak oiled or oak white pigmented	.	
Eiche Schwarz . Oak black	+ 179 AUD	
Eiche, nussbaumfarbig gebeizt od. lackiert (RAL classic) Oak, stained walnut or lacquered (RAL classic)	+ 179 AUD	

¹⁾ uni: Bezug Sitz- und Rückenseite farbgleich/ blend: Kombination Bezug Sitz- und Rückenseite aus Farbe od. Stoff und Leder (immer höherer Grundpreis)
uni: Cover seatside and back same colour/ blend: Combination cover seatside and back of colour or fabric and leather (always higher basic price)

²⁾ Bezugsmaterial nicht geeignet für UK . Cover material not suitable for UK

Optional: Brandschutzrüstung auf Anfrage . Fire protection equipment on request

Rubie Armchair High HISTORISCH/ ARCHIV . HISTORICAL/ ARCHIVE





Rubie Armchair High



Relevante Angaben bei Bestellung: Ausführung uni/ blend (Bezug Sitzseite und Rücken; Interieur/ Exterieur), Bezug (Qualität und Farbe), Gestell (Ausführung und Farbe), Steppung (komplett, nur innen, nur außen oder ohne), Stuhlgleiter (Filz od. Kunststoff)

Relevant data for ordering: Design uni/ blend (cover seat side and back; Interieur/ Exterieur), cover (quality and colour), frame (design and colour), stitching (complete, inside only, outside only or without), chairglider (felt or plastic)

STANDARD

	
Stahlgestell . Steel frame (1.5)	Drahtgestell . Wire frame (1.6)

Stoff . Fabric (uni/ blend) ¹⁾	PG	Preis € . Price €	
Maple, Shake, Smart	101	2.489 AUD	2.619 AUD
Bergen, Monza, Monza Melange, Opera	102	2.549 AUD	2.689 AUD
Adamo & Eva, Avalon 2, Gobelin Oasis/ Eden ⁵⁾ , Nimbus, Riga, Safire, Steelcut Trio 3, Vidar 4	103	2.839 AUD	2.969 AUD
Nobillis Raphael	104	3.389 AUD	3.519 AUD

Leder . Leather (uni/ blend) ¹⁾			
Orient	151	2.489 AUD	2.619 AUD
Sahara	152	2.549 AUD	2.689 AUD
Cairo, Muscat	153	2.839 AUD	2.969 AUD
Opium	154	3.099 AUD	3.239 AUD
Cayenne	155	3.209 AUD	3.349 AUD
Adora	156	3.389 AUD	3.519 AUD

KD-Materialbeistellung . C.O.M.			
Stoff . Fabric	102	2.549 AUD	2.689 AUD
Leder . Leather	153	2.839 AUD	2.969 AUD

EXTRAS		Aufpreis € pro Stück . Upcharge € per piece	
Steppung (komplett, nur innen, nur außen oder ohne) Stitching (complete, inside only, outside only or without)			
Standardfarben Indoor . Standard Colours Indoor ⁶⁾			
Nach RAL classic . Acc. to RAL classic ⁶⁾			+ 179 AUD
Double Brand Colours od. Schwarzchrom, Messing ⁶⁾ Double Brand Colours or black chrome, brass ⁶⁾			+ 269 AUD

¹⁾ uni: Bezug Sitz- und Rückenseite farbgleich/ blend: Kombination Bezug Sitz- und Rückenseite aus Farbe od. Stoff und Leder (immer höherer Grundpreis)

uni: Cover seatside and back same colour/ blend: Combination cover seatside and back of colour or fabric and leather (always higher basic price)

⁵⁾ Bezugsmaterial nicht geeignet für UK . Cover material not suitable for UK

⁶⁾ pulverbeschichtet, gemäß Materialübersicht . Powdercoated, acc. to material overview

Optional: Brandschutzausrüstung auf Anfrage . Fire protection equipment on request

Rubie Armchair High HISTORISCH/ ARCHIV . HISTORICAL/ ARCHIVE



Holzstativgestell mit Dreh- & Rückholmechanik
Wooden support base rotatable with autoreturn (3.5)

Relevante Angaben bei Bestellung: Ausführung uni/ blend (Bezug Sitzseite und Rücken; Interieur/ Exterieur), Bezug (Qualität und Farbe), Gestell (Ausführung und Farbe), Steppung (komplett, nur innen, nur außen oder ohne), Stuhlgleiter (Filz od. Kunststoff)

Relevant data for ordering: Design uni/ blend (cover seat side and back; Interieur/ Exterieur), cover (quality and colour), frame (design and colour), stitching (complete, inside only, outside only or without), chair-glider (felt or plastic)

STANDARD



Holzstativgestell mit Dreh- & Rückholmechanik . Wooden support base rotatable with autoreturn (3.5)

Stoff . Fabric (uni/ blend) ¹⁾	PG	Preis € . Price €
Maple, Shake, Smart	101	3.019 AUD
Bergen, Monza, Monza Melange, Opera	102	3.099 AUD
Adamo & Eva, Avalon 2, Gobelin Oasis/ Eden ²⁾ , Nimbus, Riga, Safire, Steelcut Trio 3, Vidar 4	103	3.389 AUD
Nobilis Raphael	104	3.919 AUD

Leder . Leather (uni/ blend) ¹⁾	PG	Preis € . Price €
Orient	151	3.019 AUD
Sahara	152	3.099 AUD
Cairo, Muscat	153	3.389 AUD
Opium	154	3.629 AUD
Cayenne	155	3.759 AUD
Adora	156	3.919 AUD

KD-Materialbeistellung . C.O.M.		
Stoff . Fabric	102	3.099 AUD
Leder . Leather	153	3.389 AUD

EXTRAS	Aufpreis € pro Stück . Upcharge € per piece
Steppung (komplett, nur innen, nur außen oder ohne) Stitching (complete, inside only, outside only or without)	.
Eiche geölt oder Eiche Weiß pigmentiert Oak oiled or oak white pigmented	.
Eiche Schwarz . Oak black	+ 179 AUD
Eiche, nussbaumfarbig gebeizt od. lackiert (RAL classic) Oak, stained walnut or lacquered (RAL classic)	+ 179 AUD

¹⁾ uni: Bezug Sitz- und Rückenseite farbgleich/ blend: Kombination Bezug Sitz- und Rückenseite aus Farbe od. Stoff und Leder (immer höherer Grundpreis)
uni: Cover seatside and back same colour/ blend: Combination cover seatside and back of colour or fabric and leather (always higher basic price)

²⁾ Bezugsmaterial nicht geeignet für UK . Cover material not suitable for UK

Optional: Brandschutzrüstung auf Anfrage . Fire protection equipment on request

Rubie Armchair High

Rubie Bar Chair

HISTORISCH / ARCHIV . HISTORICAL / ARCHIVE

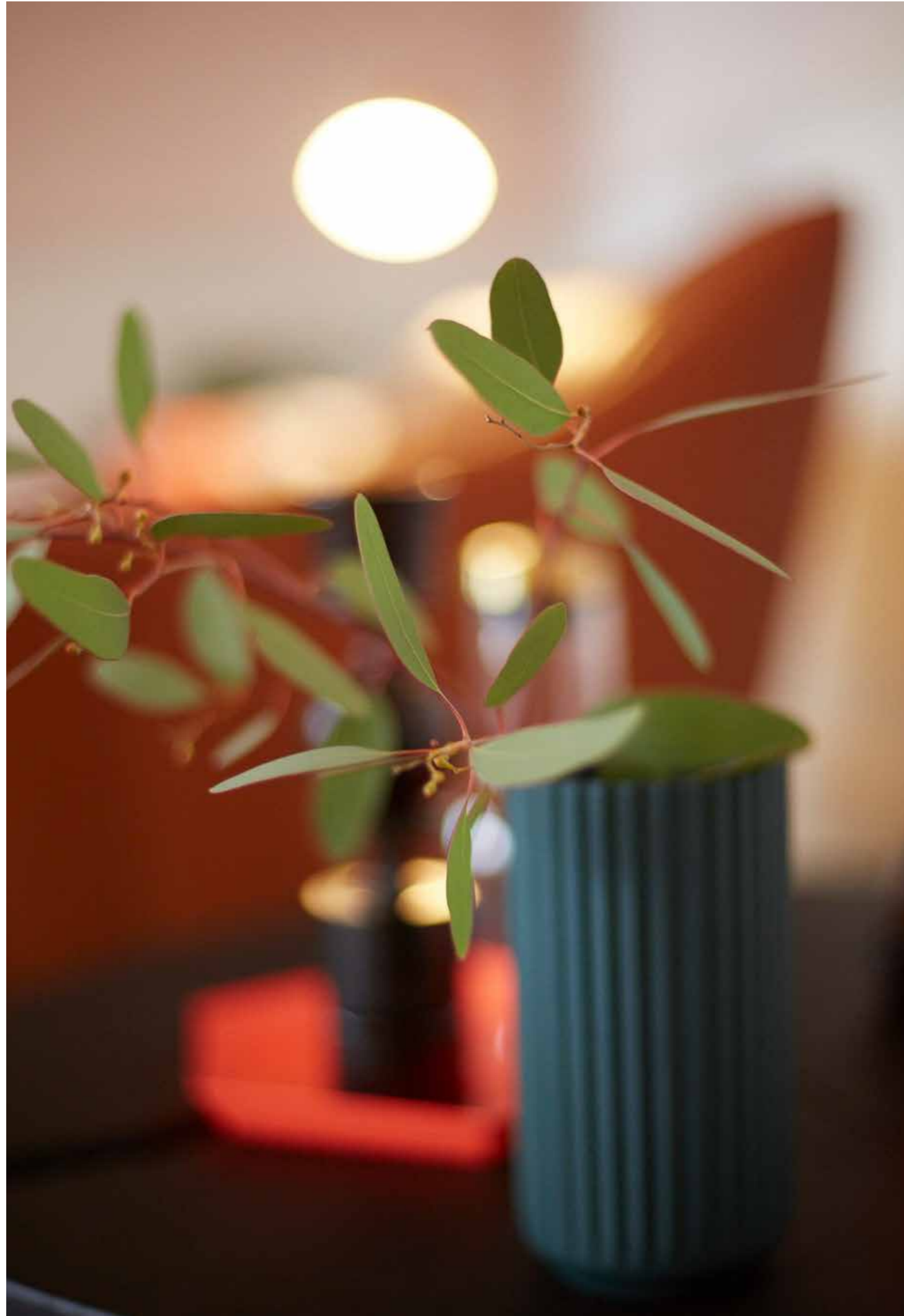

Drahtgestell . Wire frame (1.6)

Relevante Angaben bei Bestellung: Ausführung uni/ blend (Bezug Sitzseite und Rücken; Interieur/ Exterieur), Bezug (Qualität und Farbe), Gestell (Ausführung und Farbe), Steppung (komplett, nur innen, nur außen oder ohne), Stuhlgleiter (Filz od. Kunststoff)

Relevant data for ordering: Design uni/ blend (cover seat side and back; Interieur/ Exterieur), cover (quality and colour), frame (design and colour), stitching (complete, inside only, outside only or without), chairglider (felt or plastic)

STANDARD



Drahtgestell . Wire frame (1.6)

Stoff . Fabric (uni/ blend) ¹⁾	PG	Preis € . Price €
Maple, Shake, Smart	101	1.979 AUD
Bergen, Monza, Monza Melange, Opera	102	2.199 AUD
Adamo & Eva, Avalon 2, Gobelin Oasis/ Eden ²⁾ , Nimbus, Riga, Safire, Steelcut Trio 3, Vidar 4	103	2.309 AUD
Nobilis Raphael	104	2.729 AUD

Leder . Leather (uni/ blend) ¹⁾	PG	Preis € . Price €
Orient	151	1.979 AUD
Sahara	152	2.199 AUD
Cairo, Muscat	153	2.309 AUD
Opium	154	2.489 AUD
Cayenne	155	2.579 AUD
Adora	156	2.729 AUD

KD-Materialbestellung . C.O.M.		
Stoff . Fabric	102	2.199 AUD
Leder . Leather	153	2.309 AUD

EXTRAS		Aufpreis € pro Stück . Upcharge € per piece
Steppung (komplett, nur innen, nur außen oder ohne) Stitching (complete, inside only, outside only or without)		.
Standardfarben Indoor . Standard Colours Indoor ³⁾		.
Nach RAL classic . Acc. to RAL classic ⁴⁾		+ 179 AUD
Double Brand Colours od. Schwarzchrom. Messing ⁴⁾ Double Brand Colours or black chrome, brass ⁴⁾		+ 269 AUD

¹⁾ uni: Bezug Sitz- und Rückenseite farbgleich/ blend: Kombination Bezug Sitz- und Rückenseite aus Farbe od. Stoff und Leder (Immer höherer Grundpreis)
uni: Cover seatside and back same colour/ blend: Combination cover seatside and back of colour or fabric and leather (always higher basic price)

²⁾ Bezugsmaterial nicht geeignet für UK . Cover material not suitable for UK

⁴⁾ pulverbeschichtet, gemäß Materialübersicht . Powdercoated, acc. to material overview

Optional: Brandschutzausrüstung auf Anfrage . Fire protection equipment on request

Rubie Bar Chair

HISTORISCH/ ARCHIV . HISTORICAL/ ARCHIVE



Rubie Bar Armchair High | Rubie Bar Chair



Holzstativgestell mit Dreh- & Rückholmechanik .
Wooden support base rotatable with autoreturn (3,5)

Relevante Angaben bei Bestellung: Ausführung uni/ blend (Bezug Sitzseite und Rücken; Interieur/ Exterieur), Bezug (Qualität und Farbe), Gestell (Ausführung und Farbe), Steppung (komplett, nur innen, nur außen oder ohne), Stuhlgleiter (Filz od. Kunststoff)

Relevant data for ordering: Design uni/ blend (cover seat side and back; Interieur/ Exterieur), cover (quality and colour), frame (design and colour), stitching (complete, inside only, outside only or without), chairglider (felt or plastic)

STANDARD



Holzstativgestell mit Dreh- & Rückholmechanik . Wooden support base rotatable with autoreturn (3,5)
Metallring in schwarz . Metal ring in black

Stoff . Fabric (uni/ blend) ¹⁾	PG	Preis € . Price €
Maple, Shake, Smart	101	2.359 AUD
Bergen, Monza, Monza Melange, Opera	102	2.599 AUD
Adamo & Eva, Avalon 2, Gobelin Oasis/ Eden ²⁾ , Nimbus, Riga, Safire, Steelcut Trio 3, Vidar 4	103	2.729 AUD
Nobilis Raphael	104	3.129 AUD

Leder . Leather (uni/ blend) ¹⁾	PG	Preis € . Price €
Orient	151	2.359 AUD
Sahara	152	2.599 AUD
Cairo, Muscat	153	2.729 AUD
Opium	154	2.859 AUD
Cayenne	155	2.949 AUD
Adora	156	3.129 AUD

KD-Materialbeistellung . C.O.M.		
Stoff . Fabric	102	2.599 AUD
Leder . Leather	153	2.729 AUD

EXTRAS	Aufpreis € pro Stück . Upcharge € per piece
Steppung (komplett, nur innen, nur außen oder ohne) Stitching (complete, inside only, outside only or without)	.
Eiche geölt oder Eiche Weiß pigmentiert Oak oiled or oak white pigmented	.
Eiche Schwarz . Oak black	+ 269 AUD
Eiche, nussbaumfarbig gebeizt od. lackiert (RAL classic) Oak, stained walnut or lacquered (RAL classic)	+ 269 AUD

¹⁾ uni: Bezug Sitz- und Rückenseite farbgleich/ blend: Kombination Bezug Sitz- und Rückenseite aus Farbe od. Stoff und Leder (immer höherer Grundpreis)
uni: Cover seatside and back same colour/ blend: Combination cover seatside and back of colour or fabric and leather (always higher basic price)

²⁾ Bezugsmaterial nicht geeignet für UK . Cover material not suitable for UK

Optional: Brandschutzrüstung auf Anfrage . Fire protection equipment on request

Rubie Bar Armchair Low

HISTORISCH/ ARCHIV . HISTORICAL/ ARCHIVE

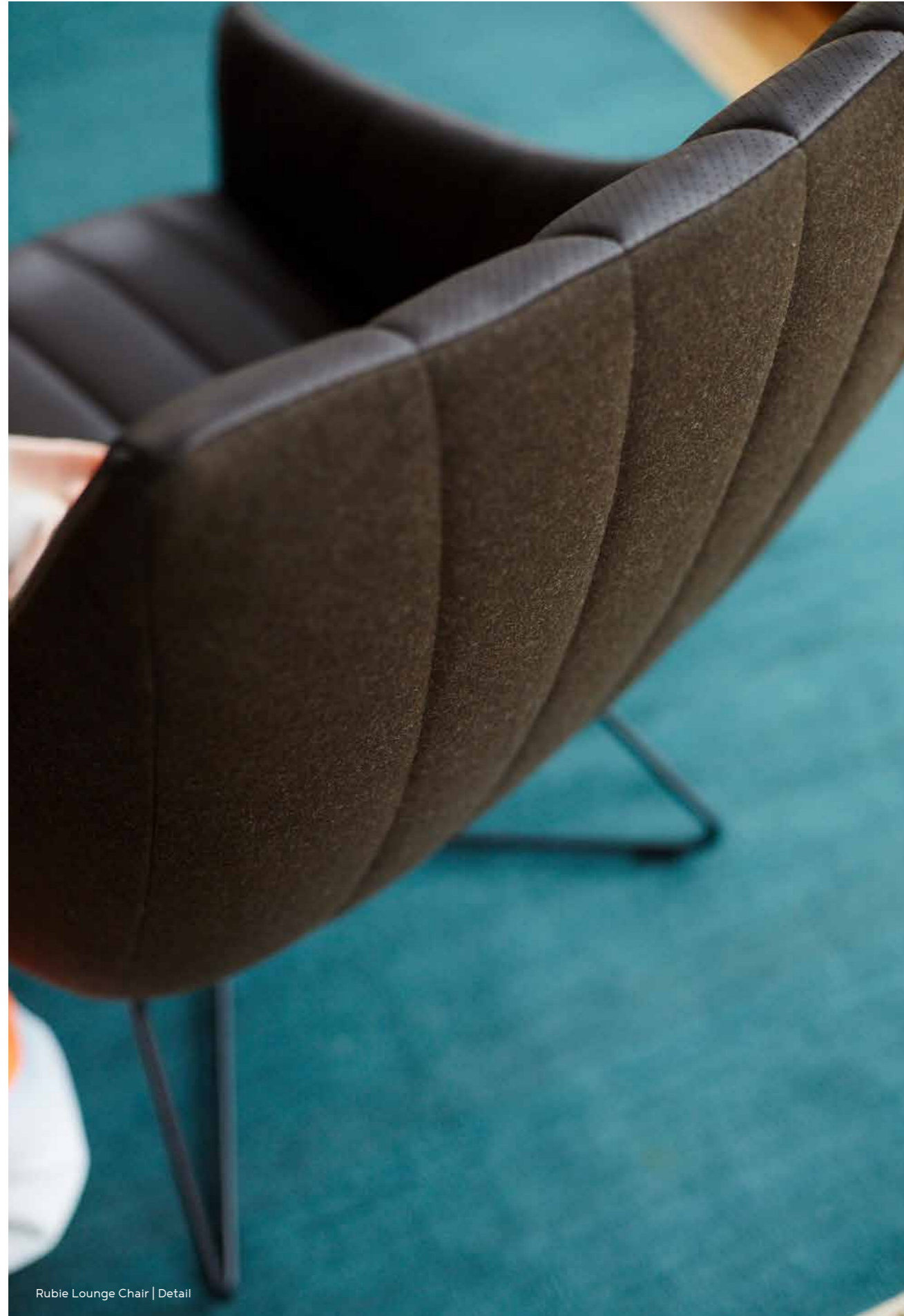

Rubie Lounge Chair | Detail



Drahtgestell . Wire frame (1.6)

Relevante Angaben bei Bestellung: Ausführung uni/ blend (Bezug Sitzseite und Rücken; Interieur/ Exterieur), Bezug (Qualität und Farbe), Gestell (Ausführung und Farbe), Steppung (komplett, nur innen, nur außen oder ohne), Stuhlgleiter (Filz od. Kunststoff)

Relevant data for ordering: Design uni/ blend (cover seat side and back; Interieur/ Exterieur), cover (quality and colour), frame (design and colour), stitching (complete, inside only, outside only or without), chair-glider (felt or plastic)

STANDARD



Drahtgestell . Wire frame (1.6)

Stoff . Fabric (uni/ blend) ¹⁾	PG	Preis € . Price C
Maple, Shake, Smart	101	2.359 AUD
Bergen, Monza, Monza Melange, Opera	102	2.729 AUD
Adamo & Eva, Avalon 2, Gobelin Oasis/ Eden ⁵⁾ , Nimbus, Riga, Safire, Steelcut Trio 3, Vidar 4	103	3.129 AUD
Nobilis Raphael	104	3.719 AUD

Leder . Leather (uni/ blend) ¹⁾	PG	Preis € . Price C
Orient	151	2.359 AUD
Sahara	152	2.729 AUD
Cairo, Muscat	153	3.129 AUD
Opium	154	3.349 AUD
Cayenne	155	3.459 AUD
Adora	156	3.719 AUD

KD-Materialbeistellung . C.O.M.		
Stoff . Fabric	102	2.729 AUD
Leder . Leather	153	3.129 AUD

EXTRAS	Aufpreis € pro Stück . Upcharge € per piece
Steppung (komplett, nur innen, nur außen oder ohne) Stitching (complete, inside only, outside only or without)	.
Standardfarben Indoor . Standard Colours Indoor ⁶⁾	.
Nach RAL classic . Acc. to RAL classic ⁶⁾	+ 179 AUD
Double Brand Colours od. Schwarzchrom, Messing ⁶⁾ Double Brand Colours or black chrome, brass ⁶⁾	+ 269 AUD

¹⁾ uni: Bezug Sitz- und Rückenseite farbgleich/ blend: Kombination Bezug Sitz- und Rückenseite aus Farbe od. Stoff und Leder (immer höherer Grundpreis)
uni: Cover seatside and back same colour/ blend: Combination cover seatside and back of colour or fabric and leather (always higher basic price)

⁵⁾ Bezugsmaterial nicht geeignet für UK . Cover material not suitable for UK

⁶⁾ pulverbeschichtet, gemäß Materialübersicht . Powdercoated, acc. to material overview

Optional: Brandschutzausrüstung auf Anfrage . Fire protection equipment on request

Rubie Bar Armchair Low

HISTORISCH/ ARCHIV . HISTORICAL/ ARCHIVE



Holzstativgestell mit Dreh- & Rückholmechanik .
Wooden support base rotatable with autoreturn (3,5)

Relevante Angaben bei Bestellung: Ausführung uni/ blend (Bezug Sitzseite und Rücken; Interieur/ Exterieur), Bezug (Qualität und Farbe), Gestell (Ausführung und Farbe), Steppung (komplett, nur innen, nur außen oder ohne), Stuhlgleiter (Filz od. Kunststoff)

Relevant data for ordering: Design uni/ blend (cover seat side and back; Interieur/ Exterieur), cover (quality and colour), frame (design and colour), stitching (complete, inside only, outside only or without), chair-glider (felt or plastic)

STANDARD



Holzstativgestell mit Dreh- & Rückholmechanik . Wooden support base rotatable with autoreturn (3,5)
Metallring immer in schwarz . Metal ring always in black

Stoff . Fabric (uni/ blend) ¹⁾	PG	Preis € . Price €
Maple, Shake, Smart	101	2.769 AUD
Bergen, Monza, Monza Melange, Opera	102	3.129 AUD
Adamo & Eva, Avalon 2, Gobelin Oasis/ Eden ²⁾ , Nimbus, Riga, Safire, Steelcut Trio 3, Vidar 4	103	3.499 AUD
Nobilis Raphael	104	4.089 AUD

Leder . Leather (uni/ blend) ¹⁾		
Orient	151	2.769 AUD
Sahara	152	3.129 AUD
Cairo, Muscat	153	3.499 AUD
Opium	154	3.759 AUD
Cayenne	155	3.849 AUD
Adora	156	4.089 AUD

KD-Materialbeistellung . C.O.M.		
Stoff . Fabric	102	3.129 AUD
Leder . Leather	153	3.499 AUD

EXTRAS	Aufpreis € pro Stück . Upcharge € per piece
Steppung (komplett, nur innen, nur außen oder ohne) Stitching (complete, inside only, outside only or without)	.
Eiche geölt oder Eiche Weiß pigmentiert Oak oiled or oak white pigmented	.
Eiche Schwarz . Oak black	+ 269 AUD
Eiche, nussbaumfarbig gebeizt od. lackiert (RAL classic) Oak, stained walnut or lacquered (RAL classic)	+ 269 AUD

¹⁾ uni: Bezug Sitz- und Rückenseite farbgleich/ blend: Kombination Bezug Sitz- und Rückenseite aus Farbe od. Stoff und Leder (immer höherer Grundpreis)
uni: Cover seatside and back same colour/ blend: Combination cover seatside and back of colour or fabric and leather (always higher basic price)

²⁾ Bezugsmaterial nicht geeignet für UK . Cover material not suitable for UK

³⁾ pulverbeschichtet, gemäß Materialübersicht . Powdercoated, acc. to material overview

Optional: Brandschutzausrüstung auf Anfrage . Fire protection equipment on request

Rubie Bar Armchair High

HISTORISCH/ ARCHIV . HISTORICAL/ ARCHIVE



Rubie Bar Armchair High | Rubie Bar Chair



Drahtgestell . Wire frame (1.6)

Relevante Angaben bei Bestellung: Ausführung uni/ blend (Bezug Sitzseite und Rücken; Interieur/ Exterieur), Bezug (Qualität und Farbe), Gestell (Ausführung und Farbe), Steppung (komplett, nur innen, nur außen oder ohne), Stuhlgleiter (Filz od. Kunststoff)

Relevant data for ordering: Design uni/ blend (cover seat side and back; Interieur/ Exterieur), cover (quality and colour), frame (design and colour), stitching (complete, inside only, outside only or without), chairglider (felt or plastic)

STANDARD



Drahtgestell . Wire frame (1.6)

Stoff . Fabric (uni/ blend) ¹⁾	PG	Preis € . Price €
Maple, Shake, Smart	101	2.639 AUD
Bergen, Monza, Monza Melange, Opera	102	2.949 AUD
Adamo & Eva, Avalon 2, Gobelin Oasis/ Eden ⁵⁾ , Nimbus, Riga, Safire, Steelcut Trio 3, Vidar 4	103	3.349 AUD
Nobillis Raphael	104	3.939 AUD

Leder . Leather (uni/ blend) ¹⁾	PG	Preis € . Price €
Orient	151	2.639 AUD
Sahara	152	2.949 AUD
Cairo, Muscat	153	3.349 AUD
Opium	154	3.629 AUD
Cayenne	155	3.789 AUD
Adora	156	3.939 AUD

KD-Materialbeistellung . C.O.M.		
Stoff . Fabric	102	2.949 AUD
Leder . Leather	153	3.349 AUD

EXTRAS	Aufpreis € pro Stück . Upcharge € per piece
Steppung (komplett, nur innen, nur außen oder ohne) Stitching (complete, inside only, outside only or without)	-
Standardfarben Indoor . Standard Colours Indoor ⁶⁾	-
Nach RAL classic . Acc. to RAL classic ⁶⁾	+ 179 AUD
Double Brand Colours od. Schwarzchrom, Messing ⁶⁾ Double Brand Colours or black chrome, brass ⁶⁾	+ 269 AUD

¹⁾ uni: Bezug Sitz- und Rückenseite farbgleich/ blend: Kombination Bezug Sitz- und Rückenseite aus Farbe od. Stoff und Leder (immer höherer Grundpreis)

uni: Cover seatside and back same colour/ blend: Combination cover seatside and back of colour or fabric and leather (always higher basic price)

⁵⁾ Bezugsmaterial nicht geeignet für UK . Cover material not suitable for UK

⁶⁾ pulverbeschichtet, gemäß Materialübersicht . Powdercoated, acc. to material overview

Optional: Brandschutzausrüstung auf Anfrage . Fire protection equipment on request

Rubie Bar Armchair High

HISTORISCH/ ARCHIV . HISTORICAL/ ARCHIVE



Rubie Armchair High | Detail



Holzstativgestell mit Dreh- & Rückholmechanik
Wooden support base rotatable with autoreturn (3,5)

Relevante Angaben bei Bestellung: Ausführung uni/ blend (Bezug Sitzseite und Rücken; Interieur/ Exterieur), Bezug (Qualität und Farbe), Gestell (Ausführung und Farbe), Steppung (komplett, nur innen, nur außen oder ohne), Stuhlgleiter (Filz od. Kunststoff)

Relevant data for ordering: Design uni/ blend (cover seat side and back; Interieur/ Exterieur), cover (quality and colour), frame (design and colour), stitching (complete, inside only, outside only or without), chairglider (felt or plastic)

STANDARD



Holzstativgestell mit Dreh- & Rückholmechanik . Wooden support base rotatable with autoreturn (3,5)
Metallring immer in schwarz . Metal ring always in black

Stoff . Fabric (uni/ blend) ¹⁾	PG	Preis € . Price €
Maple, Shake, Smart	101	3.059 AUD
Bergen, Monza, Monza Melange, Opera	102	3.349 AUD
Adamo & Eva, Avalon 2, Gobelin Oasis/ Eden ²⁾ , Nimbus, Riga, Safire, Steelcut Trio 3, Vidar 4	103	3.759 AUD
Nobilis Raphael	104	4.339 AUD

Leder . Leather (uni/ blend) ¹⁾	PG	Preis € . Price €
Orient	151	3.059 AUD
Sahara	152	3.349 AUD
Cairo, Muscat	153	3.759 AUD
Opium	154	4.029 AUD
Cayenne	155	4.179 AUD
Adora	156	4.339 AUD

KD-Materialbeistellung . C.O.M.		
Stoff . Fabric	102	3.349 AUD
Leder . Leather	153	3.759 AUD

EXTRAS	Aufpreis € pro Stück . Upcharge € per piece
Steppung (komplett, nur innen, nur außen oder ohne) Stitching (complete, inside only, outside only or without)	.
Eiche geölt oder Eiche Weiß pigmentiert Oak oiled or oak white pigmented	.
Eiche Schwarz . Oak black	+ 269 AUD
Eiche, nussbaumfarbig gebeizt od. lackiert (RAL classic) Oak, stained walnut or lacquered (RAL classic)	+ 269 AUD

¹⁾ uni: Bezug Sitz- und Rückenseite farbgleich/ blend: Kombination Bezug Sitz- und Rückenseite aus Farbe od. Stoff und Leder (immer höherer Grundpreis)
uni: Cover seatside and back same colour/ blend: Combination cover seatside and back of colour or fabric and leather (always higher basic price)

²⁾ Bezugsmaterial nicht geeignet für UK . Cover material not suitable for UK

Optional: Brandschutzausrüstung auf Anfrage . Fire protection equipment on request

Rubie Lounge Chair HISTORISCH/ ARCHIV . HISTORICAL/ ARCHIVE



Rubie Lounge Chair | Rubie Ottoman



Drahtgestell . Wire frame (1.6)





Stahlgestell drehbar mit Wipp-/ Kippmechanik
Steel frame rotatable with rocker/ tilting mechanism (3.6.1)

Relevante Angaben bei Bestellung: Ausführung uni/ blend (Bezug Sitzseite und Rücken; Interieur/ Exterieur), Bezug (Qualität und Farbe), Gestell (Ausführung und Farbe), Steppung (komplett, nur innen, nur außen oder ohne), Stuhlgleiter (Filz od. Kunststoff)

Relevant data for ordering: Design uni/ blend (cover seat side and back; Interieur/ Exterieur), cover (quality and colour), frame (design and colour), stitching (complete, inside only, outside only or without), chair-glider (felt or plastic)

STANDARD

	
Drahtgestell . Wire frame (1.6)	Stahlgestell drehbar mit Wipp-/ Kippmechanik Steel frame rotatable with rocker/ tilting mechanism (3.6.1)

Stoff . Fabric (uni/ blend) ¹⁾	PG	Preis € . Price €	
Maple, Shake, Smart	101	5.439 AUD	7.389 AUD
Bergen, Monza, Monza Melange, Opera	102	6.249 AUD	8.229 AUD
Adamo & Eva, Avalon 2, Gobelin Oasis/ Eden ²⁾ , Nimbus, Riga, Safire, Steelcut Trio 3, Vidar 4	103	6.599 AUD	8.559 AUD
Nobilis Raphael	104	7.769 AUD	9.729 AUD

Leder . Leather (uni/ blend) ¹⁾		Preis € . Price €	
Orient	151	5.439 AUD	7.389 AUD
Sahara	152	6.249 AUD	8.229 AUD
Cairo, Muscat	153	6.599 AUD	8.559 AUD
Opium	154	7.019 AUD	8.979 AUD
Cayenne	155	7.389 AUD	9.369 AUD
Adora	156	7.769 AUD	9.729 AUD

KD-Materialbeistellung . C.O.M.			
Stoff . Fabric	102	6.249 AUD	8.229 AUD
Leder . Leather	153	6.599 AUD	8.559 AUD

EXTRAS		Aufpreis € pro Stück . Upcharge € per piece	
Steppung (komplett, nur innen, nur außen oder ohne) Stitching (complete, inside only, outside only or without)			
Standardfarben Indoor . Standard Colours Indoor ³⁾			
Nach RAL classic . Acc. to RAL classic ⁴⁾			+ 229 AUD
Double Brand Colours od. Schwarzchrom, Messing ⁴⁾ Double Brand Colours or black chrome, brass ⁴⁾			+ 339 AUD

¹⁾ uni: Bezug Sitz- und Rückenseite farbgleich/ blend: Kombination Bezug Sitz- und Rückenseite aus Farbe od. Stoff und Leder (immer höherer Grundpreis)

uni: Cover seatside and back same colour/ blend: Combination cover seatside and back of colour or fabric and leather (always higher basic price)

²⁾ Bezugsmaterial nicht geeignet für UK . Cover material not suitable for UK

³⁾ pulverbeschichtet, gemäß Materialübersicht . Powdercoated, acc. to material overview

Optional: Brandschutzrüstung auf Anfrage . Fire protection equipment on request | Passende Kissen siehe „Accessoires“ . Matching cushions see „Accessoires“

Rubie Lounge Chair HISTORISCH/ ARCHIV . HISTORICAL/ ARCHIVE



Rubie Lounge Chair | Rubie Ottoman



Holzstativgestell mit Dreh- & Rückholmechanik
Wooden support base rotatable with autoreturn (3.5)

Relevante Angaben bei Bestellung: Ausführung uni/ blend (Bezug Sitzseite und Rücken; Interieur/ Exterieur), Bezug (Qualität und Farbe), Gestell (Ausführung und Farbe), Steppung (komplett, nur innen, nur außen oder ohne), Stuhlgleiter (Filz od. Kunststoff)

Relevant data for ordering: Design uni/ blend (cover seat side and back; Interieur/ Exterieur), cover (quality and colour), frame (design and colour), stitching (complete, inside only, outside only or without), chair-glider (felt or plastic)

STANDARD



Holzstativgestell mit Dreh- & Rückholmechanik . Wooden support base rotatable with autoreturn (3.5)
Metallaufnahme immer Schwarz pulverbeschichtet . Metal part powdercoating black always

Stoff . Fabric (uni/ blend) ¹⁾	PG	Preis € . Price €
Maple, Shake, Smart	101	7.389 AUD
Bergen, Monza, Monza Melange, Opera	102	8.229 AUD
Adamo & Eva, Avalon 2, Gobelin Oasis/ Eden ²⁾ , Nimbus, Riga, Safire, Steelcut Trio 3, Vidar 4	103	8.559 AUD
Nobilis Raphael	104	9.729 AUD

Leder . Leather (uni/ blend) ¹⁾		
Orient	151	7.389 AUD
Sahara	152	8.229 AUD
Cairo, Muscat	153	8.559 AUD
Opium	154	8.979 AUD
Cayenne	155	9.369 AUD
Adora	156	9.729 AUD

KD-Materialbeistellung . C.O.M.		
Stoff . Fabric	102	8.229 AUD
Leder . Leather	153	8.559 AUD

EXTRAS	Aufpreis € pro Stück . Upcharge € per piece
Steppung (komplett, nur innen, nur außen oder ohne) Stitching (complete, inside only, outside only or without)	.
Eiche geölt oder Eiche Weiß pigmentiert Oak oiled or oak white pigmented	.
Eiche Schwarz . Oak black	+ 269 AUD
Eiche, nussbaumfarbig gebeizt od. lackiert (RAL classic) Oak, stained walnut or lacquered (RAL classic)	+ 269 AUD

¹⁾ uni: Bezug Sitz- und Rückenseite farbleich/ blend: Kombination Bezug Sitz- und Rückenseite aus Farbe od. Stoff und Leder (immer höherer Grundpreis)
uni: Cover seatside and back same colour/ blend: Combination cover seatside and back of colour or fabric and leather (always higher basic price)

²⁾ Bezugsmaterial nicht geeignet für UK . Cover material not suitable for UK

Optional: Brandschutzausrüstung auf Anfrage . Fire protection equipment on request | Passende Kissen unter „Accessoires“ . Matching cushions under „Accessoires“

Rubie Ottoman

HISTORISCH/ ARCHIV . HISTORICAL/ ARCHIVE



Drahtgestell . Wire frame (1.6)





Stahlgestell . Steel frame (3.6)

Relevante Angaben bei Bestellung: Ausführung uni/ blend (Bezug Sitzseite und Rücken; Interieur/ Exterieur), Bezug (Qualität und Farbe), Gestell (Ausführung und Farbe), Steppung (außen oder ohne), Stuhlgleiter (Filz od. Kunststoff)

Relevant data for ordering: Design uni/ blend (cover seat side and back; Interieur/ Exterieur), cover (quality and colour), frame (design and colour), stitching (outside only or without), chairglider (felt or plastic)

STANDARD

	
Drahtgestell . Wire frame (1.6)	Stahlgestell . Steel frame (3.6)

Stoff . Fabric (uni/ blend) ¹⁾	PG	Preis € . Price C	
Maple, Shake, Smart	101	1.559 AUD	2.069 AUD
Bergen, Monza, Monza Melange, Opera	102	1.669 AUD	2.179 AUD
Adamo & Eva, Avalon 2, Gobelin Oasis/ Eden ⁵⁾ , Nimbus, Riga, Safire, Steelcut Trio 3, Vidar 4	103	1.779 AUD	2.269 AUD
Nobilis Raphael	104	2.159 AUD	2.639 AUD

Leder . Leather (uni/ blend) ¹⁾		Preis € . Price C	
Orient	151	1.559 AUD	2.069 AUD
Sahara	152	1.669 AUD	2.179 AUD
Cairo, Muscat	153	1.779 AUD	2.269 AUD
Opium	154	1.939 AUD	2.439 AUD
Cayenne	155	2.069 AUD	2.549 AUD
Adora	156	2.159 AUD	2.639 AUD

KD-Materialbeistellung . C.O.M.			
Stoff . Fabric	102	1.669 AUD	2.179 AUD
Leder . Leather	153	1.779 AUD	2.269 AUD

EXTRAS		Aufpreis € pro Stück . Upcharge € per piece	
Steppung (außen oder ohne) Stitching (outside only or without)			
Standardfarben Indoor . Standard Colours Indoor ⁶⁾			
Nach RAL classic . Acc. to RAL classic ⁶⁾			+ 179 AUD
Double Brand Colours od. Schwarzchrom, Messing ⁶⁾ Double Brand Colours or black chrome, brass ⁶⁾			+ 269 AUD

¹⁾ uni: Bezug Sitz- und Rückenseite farbgleich/ blend: Kombination Bezug Sitz- und Rückenseite aus Farbe od. Stoff und Leder (immer höherer Grundpreis)
uni: Cover seatside and back same colour/ blend: Combination cover seatside and back of colour or fabric and leather (always higher basic price)

⁵⁾ Bezugsmaterial nicht geeignet für UK . Cover material not suitable for UK

⁶⁾ pulverbeschichtet, gemäß Materialübersicht . Powdercoated, acc. to material overview

Optional: Brandschutzausrüstung auf Anfrage . Fire protection equipment on request



Rubie Lounge Chair | Rubie Ottoman



Holzstativgestell . Wooden support base (3.4)

Relevante Angaben bei Bestellung: Ausführung uni/ blend (Bezug Sitzseite und Rücken; Interieur/ Exterieur), Bezug (Qualität und Farbe), Gestell (Ausführung und Farbe), Steppung (außen oder ohne), Stuhlgleiter (Filz od. Kunststoff)

Relevant data for ordering: Design uni/ blend (cover seat side and back; Interieur/ Exterieur), cover (quality and colour), frame (design and colour), stitching (outside or without), chairglider (felt or plastic)

STANDARD



Holzstativgestell . Wooden support base (3.4)

Stoff . Fabric (uni/ blend) ¹⁾	PG	Preis C . Price C
Maple, Shake, Smart	101	2.069 AUD
Bergen, Monza, Monza Melange, Opera	102	2.179 AUD
Adamo & Eva, Avalon 2, Gobelin Oasis/ Eden ²⁾ , Nimbus, Riga, Safire, Steelcut Trio 3, Vidar 4	103	2.269 AUD
Nobilis Raphael	104	2.639 AUD

Leder . Leather (uni/ blend) ¹⁾	PG	Preis C . Price C
Orient	151	2.069 AUD
Sahara	152	2.179 AUD
Cairo, Muscat	153	2.269 AUD
Opium	154	2.439 AUD
Cayenne	155	2.549 AUD
Adora	156	2.639 AUD

KD-Materialbeistellung . C.O.M.		
Stoff . Fabric	102	2.179 AUD
Leder . Leather	153	2.269 AUD

EXTRAS	Aufpreis € pro Stück . Upcharge € per piece
Steppung (außen oder ohne) Stitching (outside only or without)	.
Eiche geölt oder Eiche Weiß pigmentiert Oak oiled or oak white pigmented	.
Eiche Schwarz . Oak black	+ 179 AUD
Eiche, nussbaumfarbig gebeizt od. lackiert (RAL classic) Oak, stained walnut or lacquered (RAL classic)	+ 179 AUD

¹⁾ uni: Bezug Sitz- und Rückenseite farbgleich/ blend: Kombination Bezug Sitz- und Rückenseite aus Farbe od. Stoff und Leder (immer höherer Grundpreis)
uni: Cover seatside and back same colour/ blend: Combination cover seatside and back of colour or fabric and leather (always higher basic price)

²⁾ Bezugsmaterial nicht geeignet für UK . Cover material not suitable for UK

Optional: Brandschutzausrüstung auf Anfrage . Fire protection equipment on request

Ona Bench/ Curved Bench

HISTORISCH/ ARCHIV . HISTORICAL/ ARCHIVE



ONA BENCH



Seite . Page 233

Stahlgestell . Steel frame (1.8)

ONA CURVED BENCH



Seite . Page 235

Stahlgestell . Steel frame (1.8)

MATERIALBEDARF FÜR KUNDENMATERIAL MATERIALS NEEDED FOR CUSTOMER OWN MATERIAL C.O.M.

Angegebener Stoffbedarf bezieht sich auf Uni-Flachgewebe. Bei rapportgemustertem Bezugstoff muss der Stoffbedarf vorher ermittelt werden. Zuschnitte auf Anfrage.

Specified fabric requirement refers to unicoloured plain fabric. For rapport/ repeat patterned fabric needs to be determined before. Cuttings on request.

Stoff lfm (Breite 140 cm) . Fabric linear metre (Width 140 cm)

Modell . Model	Uni (Interieur & Exterior)		Blend Interieur Sitzseite . Seat side		Blend Exterior Außenseite . Outside	
	Stoff . Fabric	Leder . Leather	Stoff . Fabric	Leder . Leather	Stoff . Fabric	Leder . Leather
Ona Bench 1400	3,80 lfm	6,70 qm	2,60 lfm	5,10 qm	1,30 lfm	1,60 qm
Ona Bench 1600	3,80 lfm	7,40 qm	2,60 lfm	5,60 qm	1,30 lfm	1,80 qm
Ona Bench 1800	4,00 lfm	8,00 qm	3,30 lfm	6,20 qm	1,30 lfm	1,80 qm
Ona Bench 2000	5,00 lfm	8,40 qm	3,80 lfm	6,30 qm	1,30 lfm	2,10 qm
Ona Curved Bench 1400	3,90 lfm	7,90 qm	2,70 lfm	5,80 qm	1,30 lfm	2,10 qm
Ona Curved Bench 1400	4,30 lfm	9,40 qm	2,80 lfm	7,00 qm	1,80 lfm	2,40 qm
Ona Curved Bench 1400	5,50 lfm	10,00 qm	4,00 lfm	7,40 qm	1,80 lfm	2,60 qm
Ona Curved Bench 1400	6,00 lfm	10,50 qm	4,30 lfm	7,70 qm	1,80 lfm	2,80 qm

ABMESSUNGEN UND BELASTBARKEIT . MEASUREMENTS AND CAPACITY

Abbildungen, Zeichnungen und Maße sind nur annähernd maßgebend. Geringfügige Abweichungen in der Abmessung und Ausführung können sich aus der Art der von uns hergestellten Produkte ergeben. Je nach Wahl des Bezugsmaterials können Abweichungen von bis zu 2 cm vorkommen.

Illustrations, drawings and measurements are only approximate. Minor differences in size, construction and colour can occur as a result of the manufacturing process. Depending on the chosen cover-material, deviations of up to 2 cm may occur.

Modell . Model	Höhe Height (mm)	Breite Width (mm)	Tiefe Depth (mm)	Sitzhöhe Seat height (mm)	Armlehnhöhe Armrest height (mm)	Sitztiefe Seat depth (mm)	Höhe Fuß- ablage . Height footrest (mm)	Belastbarkeit Capacity (kg)
Ona Bench 1400	840	1520	580	470	--	470	--	220 kg
Ona Bench 1600	840	1720	580	470	--	470	--	330 kg
Ona Bench 1800	840	1920	580	470	--	470	--	330 kg
Ona Bench 2000	840	2120	580	470	--	470	--	330 kg
Ona Curved Bench 1400	840	1520	580	470	690	470	--	220 kg
Ona Curved Bench 1600	840	1720	580	470	690	470	--	330 kg
Ona Curved Bench 1800	840	1920	580	470	690	470	--	330 kg
Ona Curved Bench 2000	840	2120	580	470	690	470	--	330 kg

VERSANDEDETAILS UND GEWICHT . SHIPPING DETAILS AND WEIGHT

Modell . Model	Packstücke Packages	Volumen . Volume (cbm)	Gewicht . Weight (kg)
Ona Bench 1400	1 Colli	0,72 cbm	TBA
Ona Bench 1600	1 Colli	0,82 cbm	TBA
Ona Bench 1800	1 Colli	0,92 cbm	TBA
Ona Bench 2000	1 Colli	1,0 cbm	TBA
Ona Curved Bench 2000	1 Colli	1,0 cbm	TBA

Ona Curved Bench

Ona Bench

HISTORISCH/ ARCHIV . HISTORICAL/ ARCHIVE



Ona Curved Bench



Stahlgestell . Steel frame (1,8)

Relevante Angaben bei Bestellung: Ausführung uni/ blend (Bezug Sitzseite/ Keder und Rückseite), Bezug (Qualität und Farbe), Gestell (Ausführung und Farbe), Stuhlleiter (Filz od. Kunststoff)

Relevant data for ordering: Design uni/ blend (cover seat side/collar and back), cover (quality and colour), frame (design and colour), chairglider (felt or plastic)

STANDARD



L1400	L1600	L1800	L2000
-------	-------	-------	-------

Stahlgestell . Steel frame (1,8)

Stoff . Fabric (uni/ blend) ¹⁾	PG	Preis € . Price €			
Maple, Shake, Smart	101	4.399 AUD	4.619 AUD	4.859 AUD	5.739 AUD
Bergen, Monza, Monza Melange, Opera	102	4.619 AUD	4.909 AUD	5.129 AUD	5.809 AUD
Adamo & Eva, Gobelin Oasis/ Eden ²⁾ , Nimbus, Riga, Safire, Steelcut Trio 3, Vidar 4	103	5.039 AUD	5.329 AUD	5.549 AUD	6.289 AUD
Nobilis Raphael	104	5.809 AUD	6.119 AUD	6.399 AUD	7.239 AUD

Leder . Leather (uni/ blend) ¹⁾	PG	Preis € . Price €			
Sahara	152	4.619 AUD	4.909 AUD	5.129 AUD	5.809 AUD
Cairo, Muscat	153	5.039 AUD	5.329 AUD	5.549 AUD	6.289 AUD
Opium	154	5.499 AUD	5.739 AUD	6.029 AUD	6.799 AUD
Cayenne	155	5.679 AUD	6.029 AUD	6.269 AUD	7.109 AUD
Adora	156	5.809 AUD	6.119 AUD	6.399 AUD	7.239 AUD

KD-Materialbeistellung . C.O.M.

Stoff . Fabric	102	4.619 AUD	4.909 AUD	5.129 AUD	5.809 AUD
Leder . Leather	153	5.039 AUD	5.329 AUD	5.549 AUD	6.289 AUD

EXTRAS

Aufpreis € pro Stück . Upcharge € per piece

Standardfarben Indoor . Standard Colours Indoor ⁴⁾		
Nach RAL classic . Acc. to RAL classic ⁴⁾		+ 449 AUD
Double Brand Colours od. Schwarzchrom, Messing ⁴⁾ Double Brand Colours or black chrome, brass ⁴⁾		+ 669 AUD

¹⁾ uni: Bezug Sitz- und Rückseite farbgleich/ blend: Kombination Bezug Sitz- und Rückseite aus Farbe od. Stoff und Leder (immer höherer Grundpreis)
uni: Cover seatside and back same colour/ blend: Combination cover seatside and back of colour or fabric and leather (always higher basic price)

²⁾ Bezugsmaterial nicht geeignet für UK . Cover material not suitable for UK

⁴⁾ pulverbeschichtet, gemäß Materialübersicht . Powdercoated, acc. to material overview

Optional: Brandschutzrüstung auf Anfrage . Fire protection equipment on request | Passende Kissen unter „Accessoires“ . Matching cushions under „Accessoires“

Ona Curved Bench

HISTORISCH/ ARCHIV . HISTORICAL/ ARCHIVE



Ona Curved Bench | Ona Armchair Curved | Ona 2020



Stahlgestell . Steel frame (1.8)

Relevante Angaben bei Bestellung: Ausführung uni/ blend (Bezug Sitzseite/ Keder und Rückseite), Bezug (Qualität und Farbe), Gestell (Ausführung und Farbe), Stuhlleiter (Filz od. Kunststoff)

Relevant data for ordering: Design uni/ blend (cover seat side/collar and back), cover (quality and colour), frame (design and colour), chairglider (felt or plastic)

STANDARD



L1400	L1600	L1800	L2000
Stahlgestell . Steel frame (1.8)			

Stoff . Fabric (uni/ blend) ¹⁾	PG	Preis € . Price €			
Maple, Shake, Smart	101	5.409 AUD	5.679 AUD	5.919 AUD	6.729 AUD
Bergen, Monza, Monza Melange, Opera	102	5.809 AUD	6.119 AUD	6.339 AUD	7.149 AUD
Adamo & Eva, Gobelin Oasis/ Eden ⁵⁾ , Nimbus, Riga, Safire, Steelcut Trio 3, Vidar 4	103	6.159 AUD	6.399 AUD	6.799 AUD	7.659 AUD
Nobilis Raphael	104	7.019 AUD	7.349 AUD	7.719 AUD	8.669 AUD

Leder . Leather (uni/ blend) ¹⁾	PG	Preis € . Price €			
Sahara	152	5.809 AUD	6.119 AUD	6.339 AUD	7.149 AUD
Cairo, Muscat	153	6.159 AUD	6.399 AUD	6.799 AUD	7.659 AUD
Opium	154	6.379 AUD	6.729 AUD	7.059 AUD	7.969 AUD
Cayenne	155	6.669 AUD	7.059 AUD	7.369 AUD	8.339 AUD
Adora	156	7.019 AUD	7.349 AUD	7.719 AUD	8.669 AUD

KD-Materialbeistellung . C.O.M.					
Stoff . Fabric	102	5.809 AUD	6.119 AUD	6.339 AUD	7.149 AUD
Leder . Leather	153	6.159 AUD	6.399 AUD	6.799 AUD	7.659 AUD

EXTRAS		Aufpreis € pro Stück . Upcharge € per piece	
Standardfarben Indoor . Standard Colours Indoor ⁶⁾			
Nach RAL classic . Acc. to RAL classic ⁶⁾			+ 449 AUD
Double Brand Colours od. Schwarzchrom, Messing ⁶⁾ Double Brand Colours or black chrome, brass ⁶⁾			+ 669 AUD

¹⁾ uni: Bezug Sitz- und Rückseite farbgleich/ blend: Kombination Bezug Sitz- und Rückseite aus Farbe od. Stoff und Leder (immer höherer Grundpreis)

uni: Cover seatside and back same colour/ blend: Combination cover seatside and back of colour or fabric and leather (always higher basic price)

⁵⁾ Bezugsmaterial nicht geeignet für UK . Cover material not suitable for UK

⁶⁾ pulverbeschichtet, gemäß Materialübersicht . Powdercoated, acc. to material overview

Optional: Brandschutzrüstung auf Anfrage . Fire protection equipment on request | Passende Kissen unter „Accessoires“ . Matching cushions under „Accessoires“

Bitte beachten Sie, dass die Abbildungen nur annähernd dem Originalfarbton entsprechen. Materialien und Farben sind kompatibel zur JANUA Kollektion. Das Farbangebot ist zu Teilen kuratiert, dadurch ergeben sich z.T. Unterschiede zum Farbangebot der Hersteller. Grundsätzlich ist es möglich, alle Farben eines Stoffes zu bestellen.

Please note, printed colours may vary from the original colours. Materials and colours are compatible with JANUA collection. The Colours are partly curated, there might be differences to the range of Colours offered by the manufacturers. Separately, all Colours of the fabric can ordered.

CANVAS 2

Für Handmuster nutzen Sie bitte den Musterservice der Firma kvadrat . For hand samples please use the sample services of the company kvadrat

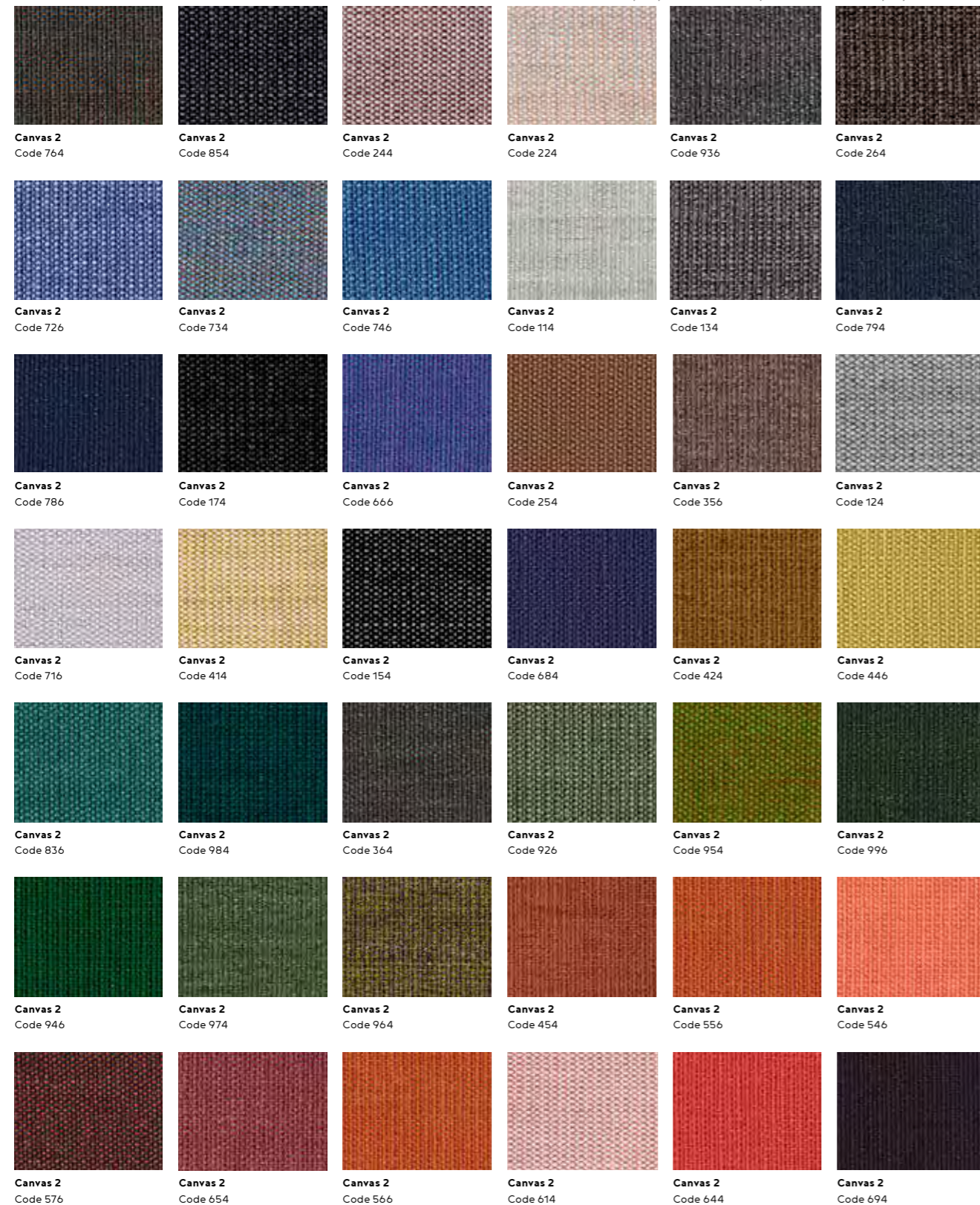

Bitte beachten Sie, dass die Abbildungen nur annähernd dem Originalfarbton entsprechen. Materialien und Farben sind kompatibel zur JANUA Kollektion. Das Farbangebot ist zu Teilen kuratiert, dadurch ergeben sich z.T. Unterschiede zum Farbangebot der Hersteller. Grundsätzlich ist es möglich, alle Farben eines Stoffes zu bestellen.

Please note, printed colours may vary from the original colours. Materials and colours are compatible with JANUA collection. The Colours are partly curated, there might be differences to the range of Colours offered by the manufacturers. Separately, all Colours of the fabric can ordered.

CANVAS 2

Für Handmuster nutzen Sie bitte den Musterservice der Firma kvadrat . For hand samples please use the sample services of the company kvadrat

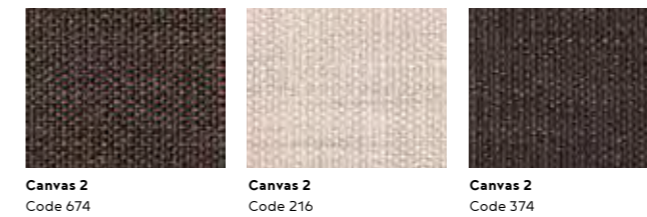

Bitte beachten Sie, dass die Abbildungen nur annähernd dem Originalfarbton entsprechen. Materialien und Farben sind kompatibel zur JANUA Kollektion. Das Farbangebot ist zu Teilen kuratiert, dadurch ergeben sich z.T. Unterschiede zum Farbangebot der Hersteller. Grundsätzlich ist es möglich, alle Farben eines Stoffes zu bestellen.

Please note, printed colours may vary from the original colours. Materials and colours are compatible with JANUA collection. The Colours are partly curated, there might be differences to the range of Colours offered by the manufacturers. Separately, all Colours of the fabric can ordered.

NATTE

Für Handmuster nutzen Sie bitte den Musterservice von Sunbrella . For hand samples please use the sample services from Sunbrella

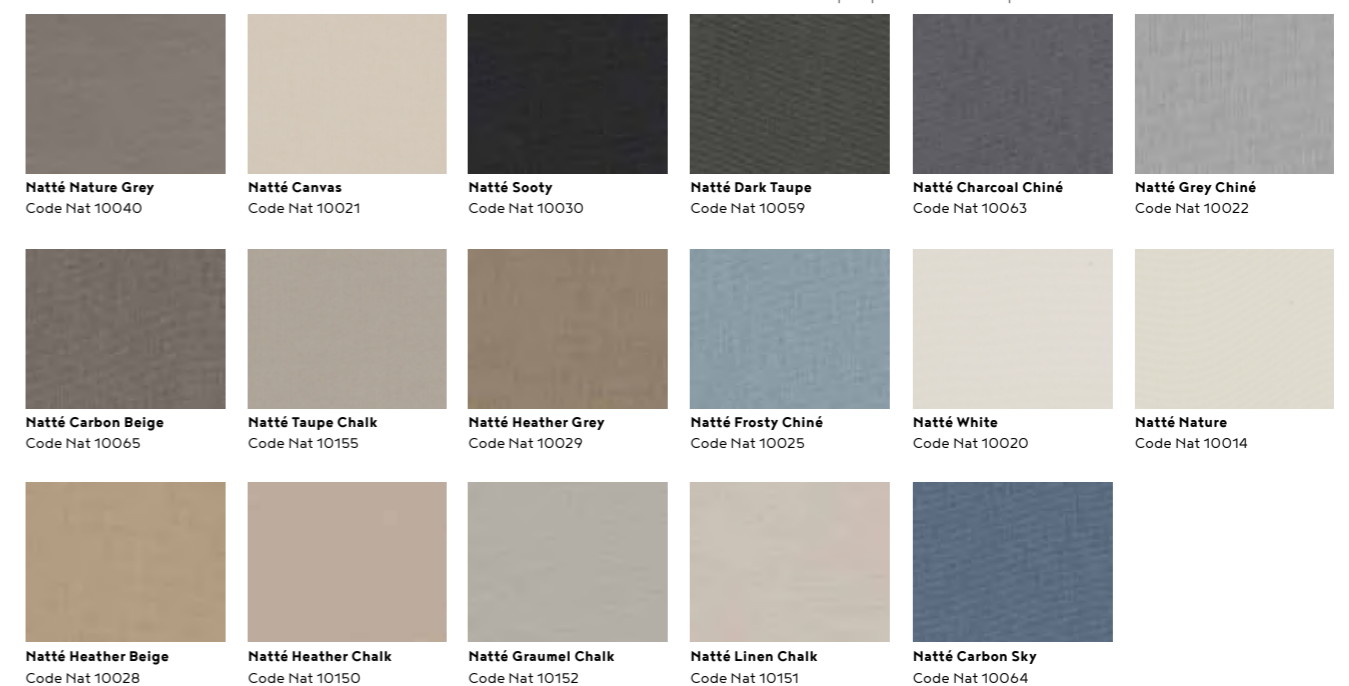

Bitte beachten Sie, dass die Abbildungen nur annähernd dem Originalfarbton entsprechen. Materialien und Farben sind kompatibel zur JANUA Kollektion. Das Farbangebot ist zu Teilen kuratiert, dadurch ergeben sich z.T. Unterschiede zum Farbangebot der Hersteller. Grundsätzlich ist es möglich, alle Farben eines Stoffes zu bestellen.

Please note, printed colours may vary from the original colours. Materials and colours are compatible with JANUA collection. The Colours are partly curated, there might be differences to the range of Colours offered by the manufacturers. Separately, all Colours of the fabric can ordered.

NOVUM

Für Handmuster nutzen Sie bitte den Musterservice der Firma Rohi . For hand samples please use the sample services of the company Rohi

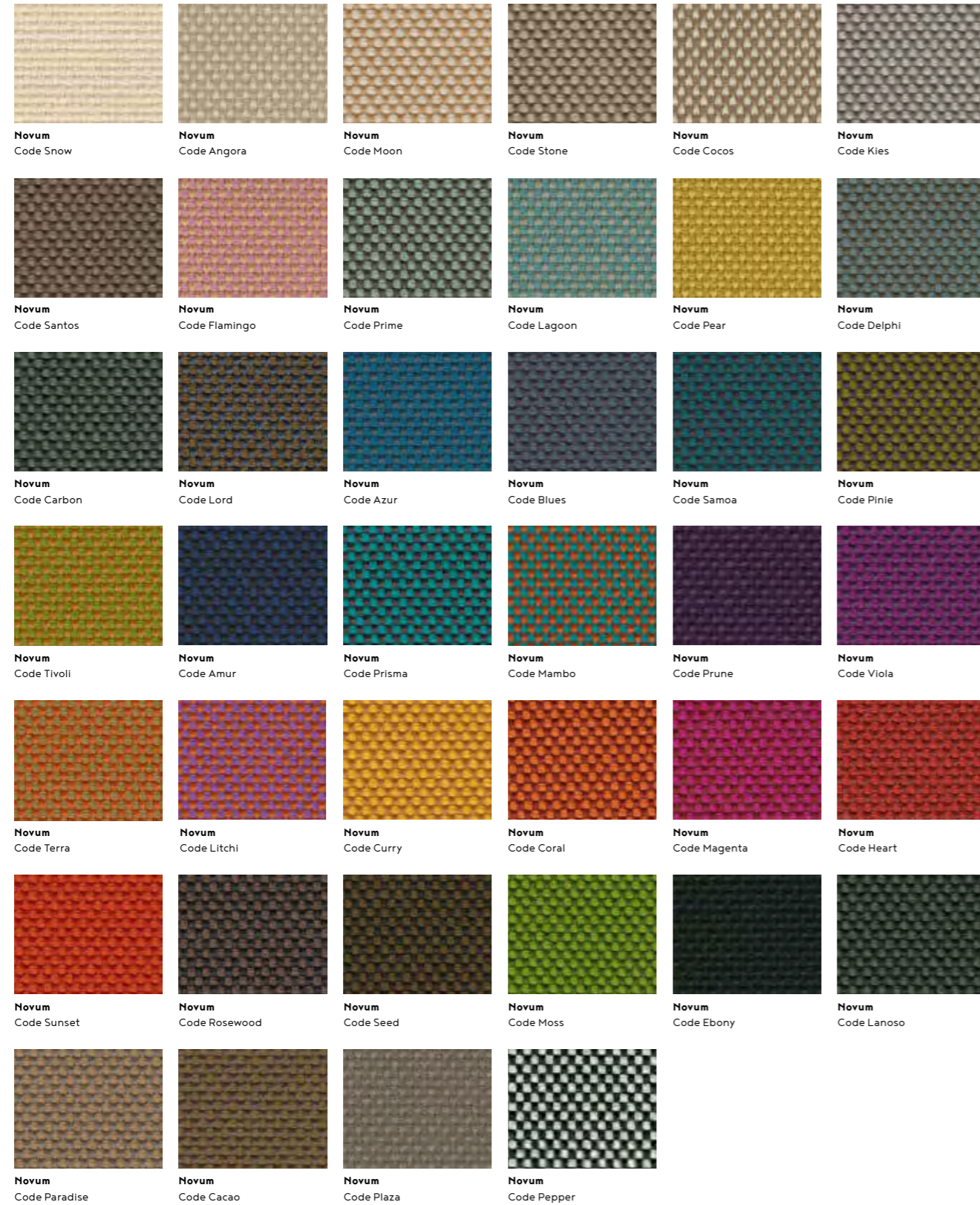

Bitte beachten Sie, dass die Abbildungen nur annähernd dem Originalfarbton entsprechen. Materialien und Farben sind kompatibel zur JANUA Kollektion. Das Farbangebot ist zu Teilen kuratiert, dadurch ergeben sich z.T. Unterschiede zum Farbangebot der Hersteller. Grundsätzlich ist es möglich, alle Farben eines Stoffes zu bestellen.

Please note, printed colours may vary from the original colours. Materials and colours are compatible with JANUA collection. The Colours are partly curated, there might be differences to the range of Colours offered by the manufacturers. Separately, all Colours of the fabric can ordered.

TOPIA

Für Handmuster nutzen Sie bitte den Musterservice der Firma Rohi . For hand samples please use the sample services of the company Rohi



CANVAS

Artikelinformation: Canvas ist ein eleganter Bezugsstoff aus Wolle, der in dezent verführerischen, von der Welt der Damenmode inspirierten Tönen erhältlich ist. Der von Giulio Ridoifo entworfene Stoff hat einen lebendigen Look: Aus der Ferne hat er eine ruhige, einfarbige Anmutung; bei näherer Betrachtung enthält er schimmernde Farbnuancen, feine Kontraste und elegante Strukturen.

Material: 90 % Schurwolle, Kammgarn, 10 % Nylon, Materialgefärbt. Farbunterschiede können vorkommen.

Garnart: Kammgarn / **Muster:** Homogen / **Breite:** 140 cm / **Gewicht:** App. 480 g/ lln.m

Webkante: keine

Scheuerfestigkeit: Ca. 100.000 Scheuertouren gemäß Martindale Methode (EN ISO 12947)

Pilling: 4-5 (EN ISO 12945) / **Lichtechtheit:** 5-7 (ISO 105-B02)

Flammschutz: (bei Bestellung bitte angeben) EN 1021-1/ 2 ignition source 0-1., BS 5852 part 1, DIN 4102 B2, ÖNORM B1/ Q1, NFD 60 O13, UNI 9175 11M, US Cal. Bull. 117-2013, NFPA 260, AS/ NZS 1530.3. IMO FTP Code 2010: part 8, Crib 5 und SN 198 898 5.3 bei schwerentflammbarer Ausrüstung (Kopie Prüfbericht verfügbar)

Qualitätsmerkmale: natürlich nachwachsender Rohstoff; Wolle ist von Natur aus schwer entflammbar, pflegeleicht, atmungsaktiv und schmutzabweisend, langlebig, hoch strapazierfähig und hohe Lichtechtheit

Empfohlene Einsatzbereiche: Büros, Hotels, Objektbereich, privater Wohnbereich. Hohe Strapazierfähigkeit

Article Information: Canvas is a refined woollen upholstery textile, which comes in seductive yet subtle colourways inspired by women’s couture. Crafted by Giulio Ridoifo, it has a vibrant and intriguing look: from a distance it has the calm expression of a unicoloured fabric but, as you get closer, it reveals shimmering colour nuances, delicate contrasts and an elegant structure.

Content: 90 % wool, 10 %nylon, Material dyed. Colour differennce may occur.

Yarn type: Worsted / **Binding:** Semi-plain weave / **Width:** 140 cm / **Weight:** App. 480 g/ lln.m / **Repeat:** None

Abrasion: Approximately 100.000 Martindale rubs (EN ISO 12947)

Pilling: Note 4-5 (EN ISO 12945) / **Lightfastness:** Note 5-7 (ISO 105-B02)

Flame resistance: (please specify when ordering) EN 1021-1/ 2 ignition source 0-1., BS 5852 part 1, DIN 4102 B2, ÖNORM B1/ Q1, NFD 60 O13, UNI 9175 11M, US Cal. Bull. 117-2013, NFPA 260, AS/ NZS 1530.3. IMO FTP Code 2010: part 8, Crib 5 and SN 198 898 5.3 when flame protected (Copy of test report available)

Quality characteristics: natural, renewable material; wool is flame retardant, easy-care, active-breathing and dirt resistant; long-lasting, hard-wearing and good light-fastness

Recommended application areas: Offices, hotels, institutions, domestic use. Great durability.

NATTE

Artikelinformation: Der zeitlose und vielseitige Natté ist ein klassischer Möbelbezugsstoff. Mit seiner Natürlichkeit und Eleganz eignet er sich ideal für Sitzmöbel und Zubehör. Natté ist in einer reichen Palette von Farben erhältlich, darunter luxuriöse neutrale Farben und sechs neue Designs in aufregenden, raffinierten Farbtönen. UV-beständige Stoffe in Flachgewebe für draußen und drinnen. Farbecht, wasser- und schmutzabweisend, resistent gegen Schimmel, atmungsaktiv.

Zusammensetzung: 100% Sunbrella-spinndüsengefärbtes Acryl

Breite: 140 cm / **Flächengewicht:** 275 g/ m² / **Lichtechtheit:** 8/8, ISO 105 B02

Scheuerfestigkeit: ca 30.000 rubs (EN ISO 12947)

Eigenschaften: Fleckenresistent, UV-beständig, schimmelresistent, wasserabweisend, atmungsaktiv, nachhaltige Fasern, hohe Abriebfestigkeit, hohe Lichtechtheit

Article information: The timeless and versatile natté is a classic upholstery fabric. With its naturalness and elegance, it is ideal for seating furniture and accessories. Natté is available in a rich palette of Colours, including luxurious neutrals and six new designs in exciting, sophisticated hues. UV-resistant fabrics in flat weave for outdoors and indoors.

Colourfast, water and dirt repellent, resistant to mold, breathable.

Composition: 100% Sunbrella spineret dyed acryl

Width: 140 cm / **Basis weight:** 275 g/sqm / **Lightfastness:** 8/ 8, ISO 105-B02

Abrasion: Approximately 30.000 Martindale rubs (EN ISO 12947)

Properties: stain-resistant, UV-resistant, mold-resistant, water-repellent, breathable

Quality characteristics: Sustainable fibres, good abrasion, good lightfast-ness

NOVUM

Artikelinformation: Geometrie des Fühlens. Die geometrische Panamastruktur im Bauhausstil lässt die Oberfläche puristisch und geordnet erscheinen. Der Griff ist kühl, die Anmutung korrekt. Ein facettenreiches Farbspektrum von kontrastreichen Farbkompositionen bis hin zu harmonischen Pastelltönen. NOVUM, der Architekten-Wollstoff.

Material: 96 % WV, 4 % PA / **Breite:** ca.: 150 cm / **Gewicht:** ca.: 660 g/ m² - 990 g/ lfm

Scheuerfestigkeit: 90.000 Touren DIN EN ISO 12947-2

Flammschutz: (bei Bestellung bitte angeben) FAR 25.853 (12 Sek. vertikal); CAL TB 117 - 2013; DIN 4102-1 B2; EN 13501-1; EN 1021 -1 und -2; BS 5852:2006 (part1); BS 5852:2006 (part2) Crib5

IMO: MED 96/ 98/ EG Schiffsausrüstungsrichtlinie

Lichtechtheit: min. 5-8 EN ISO 105-B02 / **Pilling:** min. 4-5 EN ISO 12945-2

Akustik: Rs=1199 Pa s/ m DIN EN 29053 Strömungswiderstand

Qualitätsmerkmal Novum, Opera, Shake, Topia Wolle: natürlich nachwachsender Rohstoff; Wolle ist von Natur aus schwer entflammbar, pflegeleicht, atmungsaktiv und schmutzabweisend, langlebig, hoch strapazierfähig; Merinowolle - Kammgarnqualität; Garnfärbung für bestmögliche Farbbrillanz und hohe Lichtechtheit, Spezialausrüstung gegen Schrumpf und Pilleigung

Empfohlene Einsatzbereiche: Objektbereiche und private Wohnräume mit sehr hoher Beanspruchung.

Article Information: Geometry of touch. The geometric panama structure in Bauhaus style gives the surface a purist and neat appearance. It is cool to the touch, and makes an adroit impression. A multifaceted range of colours from high-contrast colour compositions to harmonious pastel shades. NOVUM, the woollen fabric for architects.

Content: 96 % WV, 4 % PA / **Width approx.:** 150 cm

Weight approx.: 660 g/ m² - 990 g/ lm

Abrasion resistance: 90.000 rubs DIN EN ISO 12947-2

Flame resistance: (please specify when ordering) FAR 25.853 (12 sec. vertical); CAL TB 117 - 2013; DIN 4102-1 B2; EN 13501-1; BS 5852:2006 (part1); BS 5852:2006 (part2) Crib5; UNI 9175 (11M)

IMO: MED 96/ 98/ EC Marine Equipment Directive

Colour fastness to light: min. 5-8 EN ISO 105-B02

Pilling: min. 4-5 EN ISO 12945-2 / **Acoustic:** Rs=1199 Pa s/ m DIN EN 2905

Quality Characteristics Novum, Opera, Shake, Topia Wool: natural, renewable material, wool is flame retardant, easy-care, active-breathing and dirt resistant, long-lasting, hard-wearing, Merino wool - worsted yarn quality; yarn dyed for brilliant colours and good lightfastness; special finish: anti-shrink, anti-pilling

Recommended application areas: public and residential premises with heavy wear and tear.

TOPIA

Material: 95 % WV 5% PA; Garngefärbt. Farbunterschiede können vorkommen.

Garnart: reine Schurwolle - Kammgarnqualität

Muster: Homogen / **Breite:** 150 cm / **Gewicht:** ca.: 440 g/ m² - 660 g/ lfm

Scheuerfestigkeit: 50.000 Scheuertouren DIN EN ISO 12947-2

Pilling: min. 4-5 EN ISO 12945-2 / **Lichtechtheit:** min. 5-8 EN ISO 105-B02

Flammschutz: (bei Bestellung bitte angeben): EN 13501-1,

EN 1021-1 und -2, BS 5852: 1979 (part1), BS 5852: 2006 (part2) Crib5

IMO: 2014/ 90/ EU Schiffsausrüstungsrichtlinie

Qualitätsmerkmale: Nachhaltige Fasern, hohe Abriebfestigkeit, hohe Lichtechtheit, flammenhemmend. Natürlich nachwachsender Rohstoff. Wolle ist von Natur aus schwer entflammbar, pflegeleicht, atmungsaktiv, schmutzabweisend, langlebig und hoch strapazierfähig

Empfohlene Einsatzbereiche: Büros, Hotels, Objektbereich, privater Wohnbereich. Hohe Strapazierfähigkeit

Content: 95 % WV, 5 % PA; Yarn dyed. Colour differennce may occur.

Yarn type: virgin wool - worsted yarn quality

Binding: Plain / **Width:** 150 cm / **Weight:** 440 g/ m² - 660 g/ lm

Abrasion: 50.000 rubs DIN EN ISO 12947-2

Pilling: min. 4-5 EN ISO 12945-2 / **Lightfastness:** min. 5-8 EN ISO 105-B02

Flame resistance: (please specify when ordering): EN 13501-1, EN 1021-1 and -2, BS 5852: 1979 (part1), BS 5852: 2006 (part2) Crib5

IMO: 2014/90/EU Marine Equipment Directive (MED)

Quality characteristics: Natural, renewable material. Wool is flame retardant, easy-care, breathable and dirt resistant. Long-lasting, hard-wearing

Recommended application areas: Offices, hotels, institutions, domestic use. Great durability.



Leyasol Armchair Low | Stoff . Fabric: Riga, Code Khaki

§ 1 ALLGEMEINES

Für sämtliche Kaufabschlüsse gelten ausschließlich die nachstehenden Lieferungs- und Zahlungsbedingungen. Abweichende Einkaufsbedingungen werden in keinem Falle Vertragsbestandteil. Mündliche und telefonische Vereinbarungen bedürfen zu ihrer Gültigkeit der ausdrücklich schriftlichen Bestätigung durch uns. Der Käufer unterwirft sich den Vorschriften des HGB für Handelsgeschäfte unter Vollkaufleuten. Sämtliche Verkaufsunterlagen sind Eigentum der Freifrau Manufaktur GmbH und werden dem Händler für die Zeit der Zusammenarbeit zur Verfügung gestellt. Die Verkaufs- und Lieferbedingungen gelten auch für alle künftigen Geschäfte mit dem Käufer. Die Ein- und Verkaufshinweise in den Verkaufsunterlagen sind rechtsgültiger Bestandteil dieser Verkaufs- und Lieferbedingungen. Druckfehler sind davon ausgenommen.

§ 2 PREISE UND ZAHLUNG

Alle in unserer Preisliste ausgedruckten Preise verstehen sich als empfohlene Verkaufspreise in Euro. Unsere Rechnungen werden sofort mit Absendung der Ware fällig. Der Käufer hat sie innerhalb der vereinbarten Frist zu bezahlen. Zahlt er innerhalb dieser Frist nicht, ohne dass ihm ein Zurückbehaltungsrecht zusteht, so gerät er ohne Mahnung in Verzug. Als Zahlung gilt der Eingang des Geldes auf unserem Konto. Schecks nehmen wir nur nach vorheriger Vereinbarung erfüllungshalber [wozu wir nicht verpflichtet sind] an. Schecks gelten erst nach Gutschrift auf unserem Konto als Zahlung. In diesem Fall gehen die Diskontspesen und sonstige Kosten zu Lasten des Käufers. Zahlungsaufforderungen sind im Vollzugsfall mit dem gesetzlichen Zinssatz zu verzinsen. Einen weitergehenden Schaden können wir uneingeschränkt geltend machen. Werden die Zahlungsfristen um mehr als 2 Wochen überschritten, so sind unsere Forderungen aus sämtlichen Lieferungen sofort fällig. Wir sind berechtigt, die Lieferung von einer Vorauszahlung des Kaufpreises abhängig zu machen und - wenn diese nicht binnen einer hierfür gesetzten angemessenen Frist erfolgt - vom Vertrag zurückzutreten. Vereinbarungen, wonach auf eine derartige Vorauszahlung verzichtet wird, bedürfen zu ihrer Wirksamkeit der Schriftform.

§ 3 ANGEBOT UND VERTRAGSABSCHLUSS

Unsere Angebote sind im Zweifel freibleibend. Verträge kommen daher erst mit schriftlicher Auftragsbestätigung od. Auslieferung der Ware zustande. Die Auftragsbestätigung kann per Brief, Telefax, E-Mail, Internet od. in sonstiger elektronischer Textform erteilt werden. Sollte die Auftragsbestätigung nicht mit dem Auftrag übereinstimmen, so ist der Käufer verpflichtet, binnen 3 Werktagen nach Zustellung der Auftragsbestätigung schriftlich zu widersprechen. Änderungen nach dem genannten Zeitraum, können nur noch gegen Übernahme der anfallenden Kosten vorgenommen werden. Ergänzungen und Abänderungen sind nur wirksam, wenn sie von uns schriftlich bestätigt sind. Abbildungen, Zeichnungen und Maße sind nur annähernd maßgebend. Geringfügige Abweichungen in der Abmessung, Ausführung und Farbe können sich aus der Art der von uns hergestellten Produkte ergeben. Sie berechtigen nicht zu Mängelrügen, insbesondere kann keine Gewähr für Gleichheit von Farben bei Stoffen und Ledern, Furnieren und Lackarbeiten übernommen werden. Dies gilt auch für Nachbestellungen.

§ 4 BE- UND VERARBEITUNG EINGESANDTER STOFFE

Grundsätzlich gilt bei eingesandten Stoffen, dass diese ohne Prüfung auf deren Eignung verarbeitet werden. Wir übernehmen keine Haftung für Faltenbildung, Webfehler od. anderen Mängeln, die aus den eingesandten Stoffen resultieren. Stellt sich heraus, dass ungeeignetes Material zur Verfügung gestellt wurde, so bestehen keine Gewährleistungsansprüche. Der Kunde hat die Mehrkosten, die uns entstehen, insbesondere der Rücksendung, erschwerten Verarbeitung etc. zu tragen.

§ 5 LIEFERUNG UND LIEFERZEIT

Die Lieferzeiten entnehmen Sie bitte unserer Auftragsbestätigung [für Speditionslieferungen gelten die Termine ab Werk]. Die ersten beiden Aufträge liefern wir grundsätzlich nur gegen Vorkasse od. per Nachnahme. Lieferfristen beginnen, sobald alle Ausführungseinzelheiten geklärt sind und der Käufer seine Mitwirkungspflichten erfüllt, insbesondere eine vereinbarte Vorauszahlung geleistet hat. Eine vereinbarte Lieferzeit ist eingehalten, wenn bis zu ihrem Ablauf die Ware das Lager verlassen hat od. die Versandbereitschaft mitgeteilt ist. Die Gefahr geht mit der Absendung der Ware auf den Käufer über, auch wenn von uns noch andere Leistungen, zum Beispiel Versandkosten, Vorführung od. Aufstellung übernommen werden. Bei Einlagerungen im eigenen Werk werden mindestens 1,0 % des Vertragspreises der eingelagerten Ware je Monat berechnet. Wir sind berechtigt, den Liefergegenstand auch außerhalb unseres Werkes zu lagern. Verzögerungen bei der Versendung, die ihre Ursache bei der Spedition od. beim Frachtführer haben, begründen keine Schadensersatzansprüche, es sei denn, dass diesem Vorsatz od. grobe Fahrlässigkeit zur Last fällt. Etwaige entsprechende Schadensersatzforderungen gegen den Transporteur werden an den Käufer abtreten. Geringe Überschreitungen berechtigen in keinem Fall zu Regressansprüchen. Brand, Explosion, behördliche Maßnahmen, Arbeitskampfmaßnahmen bei Lieferanten und sonstige Fälle höherer Gewalt befreien uns für die Dauer unserer Behinderung von unserer Lieferverpflichtung; gleiches gilt, wenn die bezeichneten Ereignisse unsere Lieferanten betreffen. Zur Lieferung sind wir erst dann verpflichtet, wenn eingehaltene Auskünfte befriedigen. Transportbeschädigungen hat der Käufer im eigenen Interesse sofort dem Spediteur zu melden. Teillieferungen sind zulässig. Bei Musterstuhlsendungen werden pauschal die anfallenden Frachtkosten für Hinlieferung und Abholung berechnet. Sondervereinbarungen sind davon ausgenommen.

§ 6 EIGENTUMSVORBEHALT

Für alle Lieferungen gilt der erweiterte Eigentumsvorbehalt. Alle gelieferten Waren bleiben bis zur restlosen Bezahlung unser Eigentum. Zugriffe od. Pfändungen Dritter sind uns unverzüglich mitzuteilen. Der Käufer darf unsere Ware ebenfalls nur unter Eigentumsvorbehalt weiterverkaufen. Im Falle der Weiterveräußerung unbezahlter Ware wird der Verkaufserlös ohne weiteres in Höhe unseres Rechnungsbetrages an uns abgetreten. Der Käufer verpflichtet sich, seinen Abnehmer auf unser Verlangen von der Abtretung in Kenntnis zu setzen. Wir behalten uns das Eigentum an dem Liefergegenstand bis zum Eingang aller Zahlungen aus der Geschäftsverbindung mit dem Käufer vor. Der Eigentumsvorbehalt erstreckt sich auf den anerkannten Saldo, soweit wir Forderungen gegenüber dem Käufer in laufende Rechnungen buchen [Kontokorrent-Vorbehalt]. Bei vertragswidrigem Verhalten des Käufers, insbesondere bei Zahlungsverzug, sind wir berechtigt, die Ware zurückzunehmen. Die Zurücknahme der Ware stellt keinen Rücktritt vom Vertrag dar, sofern wir dies nicht ausdrücklich schriftlich erklären. Nach Rücknahme der Kaufsache sind wir zur Verwertung befugt. Die Verwertung kann durch freihändigen Verkauf an dritte Händler und/od. Endverbraucher erfolgen. Im Falle der Verwertung sind wir berechtigt, den dritten Käufern einen Preisnachlass von bis zu 70 % gegenüber den regulären Listenpreisen einzuräumen. Der Verwertungserlös ist auf die Verbindlichkeiten des Käufers abzüglich einer Verwertungskostenpauschale von 10 % des Verkaufserlöses anzurechnen. Der Käufer ist berechtigt, die Ware im ordentlichen Geschäftsgang weiter zu veräußern, solange er nicht in Zahlungsverzug geraten ist. Der Käufer tritt bereits jetzt alle Forderungen in Höhe des mit ihm vereinbarten Faktur-Endbetrages [einschließlich Mehrwertsteuer] an uns ab, die ihm aus der Weiterveräußerung gegen seine Abnehmer od. Dritte erwachsen und zwar unabhängig davon, ob die Kaufsache ohne od. nach Verarbeitung weiterverkauft worden ist. Der Käufer hat uns auf Verlangen eine genaue Aufstellung der abgetretenen Forderungen mit Namen und Anschrift der Abnehmer, Forderungshöhe und Rechnungsdaten auszuhändigen und alle

für die Geltendmachung der abgetretenen Forderungen notwendigen Auskünfte zu erteilen sowie deren Überprüfung zu gestatten. Ferner ist der Käufer verpflichtet seinen Abnehmern die Abtretung offen zu legen.

§ 7 GEWÄHRLEISTUNG UND MÄNGEL

Lieferungen sind unverzüglich nach Erhalt auf Mängel, Falschliefungen od. Mengenabweichungen und sonstigen Beanstandungen zu untersuchen. Offensichtliche Verpackungs- und Transportschäden müssen sofort reklamiert werden und sind auf dem Freifrau Manufaktur GmbH – Übergabeprotokoll vom Transporteur schriftlich bestätigen zu lassen. Alle Mängel an der Lieferung sind uns spätestens innerhalb einer Frist von 3 Werktagen schriftlich anzuzeigen und durch Fotos zu dokumentieren. Werden diese Fristen nicht eingehalten, erlöschen die Mängelansprüche. Geringe od. handelsübliche Abweichungen in Gewicht, Form, Farbe, Abmessungen od. Beschaffenheit sowie Änderungen, die der Produktweiterentwicklung dienen, können nicht als Mängel anerkannt werden. Begründete Mängel berechtigen nur zur Zurückhaltung eines im Verhältnis zum gerügten Mangel angemessenen Teil des Kaufpreises. Wir sind berechtigt, jede Mängelrüge dadurch abzuwenden, dass wir nach unserer Wahl eine Nachbesserung vornehmen, Ersatz liefern od. dem Käufer einen angemessenen Preisnachlass gewähren. Schadenersatzansprüche, insbesondere aus Mangelfolgeschäden sind ausgeschlossen. Warenrücksendungen können nur mit unserem Einverständnis erfolgen. Sollte die Ware bei Rückgabe Spuren der Ingebrauchnahme aufweisen od. sollte diese nicht mehr herausgegeben werden können, sind Sie zum Ersatz des Wertes der Ware bei Verlust und/ od. zum Ersatz der Wertminderung bei Gebrauchsspuren verpflichtet, soweit Sie den Verlust bzw. die Verschlechterung zu vertreten haben. Sie können einen solchen Wertersatz vermeiden, indem sie die Ware anschauen und prüfen, aber nicht in Gebrauch nehmen. Zudem sollte die Ware wieder in der Originalkartonverpackung od. einer ähnlich transportsicheren Verpackung verpackt werden. Für versteckte Mängel gelten die gesetzlichen Bestimmungen. Von den durch die Nachbesserung od. Ersatzlieferung entstehenden unmittelbaren Kosten tragen wir – soweit sich die Beanstandung als berechtigt herausstellt – die Kosten des ErsatzStk.es einschließlich des Versandes. Etwaige beim Kunden entstehende Kosten trägt dieser selbst. Notwendige Montage- und Reisekosten, die im Zusammenhang mit unberechtigten Mängelrügen aufgewendet werden, hat der Kunde zu bezahlen. Durch etwaige seitens des Kunden od. Dritter unsachgemäß ohne unsere vorherige schriftliche Genehmigung vorgenommene Änderungen od. Instandsetzungsarbeiten wird unsere Haftung für die daraus entstehenden Folgen aufgehoben. Der Kunde hat uns Gelegenheit zur Prüfung der Beanstandung zu geben, insbesondere beschädigte Ware und ihre Verpackung zur Inspektion durch uns zur Verfügung zu stellen. Verweigert er dies, so sind wir von der Mängelhaftung befreit. Wir haften nicht für Schäden der Ware, die durch natürliche Abnutzung, ungeeignete, unsachgemäße od. nicht vertragsgemäße Verwendung, fehlerhafte Montage, übermäßige Beanspruchung od. unsachgemäße Änderung, Nachbesserung od. Reparaturarbeiten durch den Kunden od. Dritte, od. durch fehlerhafte od. nachlässig Behandlung entstehen, sofern diese nicht auf unser Verschulden zurückzuführen sind.

§ 8 ERFÜLLUNGSORT UND GERICHTSSTAND

Für die vertragliche Beziehung gilt ausschließlich deutsches Recht unter Ausschluss des Übereinkommens der Vereinten Nationen über Verträge über den internationalen Warenkauf. Erfüllungsort ist in jedem Fall 32657 Lemgo. Gerichtsstand für beide Teile ist Lemgo. Wir sind jedoch berechtigt, den Käufer auch an dessen allgemeinen Gerichtsstand zu verklagen. Vertragliche Nebenabreden und Abänderungen dieser Geschäftsbedingungen bedürfen zu ihrer Wirksamkeit der schriftlichen Bestätigung durch uns. Eine Abtretung von Rechten aus diesem Auftrag bzw. dem Vertrag bedarf unserer schriftlichen Zustimmung.

§ 9 DATENSCHUTZGESETZ

Im Rahmen der geschäftsmäßigen Beziehungen mit unseren Kunden werden hieraus resultierende Daten gespeichert, verarbeitet, geändert und gegebenenfalls gelöscht.

§ 1 GENERAL PROVISIONS

Freifrau Manufaktur GmbH operates exclusively on the basis of the General Terms and Conditions stated here. Any agreements that include an alteration or amendment of these conditions of sale shall not be an integral part of contract. Verbal agreements and agreements made by telephone shall only be binding if Freifrau Manufaktur GmbH has given its content in writing. Insofar as the Customer is a businessman in the meaning of the German Commercial Code [HGB] he shall submit to them. All sales documents belong to Freifrau Manufaktur GmbH and are placed at retailer’s disposal only for the time of co-operation. The sales and delivery conditions also apply to all future business dealings with the buyer. The purchase and sales instructions in the sales documents are a legally integral part of these sales and delivery conditions. Printing errors are exempt.

§ 2 PRICES AND PAYMENT

All prices printed in our price list are recommended sales prices in Euro. Our invoices will fall due immediately after the goods have been delivered. The buyer is required to pay within the agreed period. If the buyer fails to pay within this period and has no right of retention, he will be in default and no warning will be issued. The payment will be considered as being made upon receipt of the money in our account. We only accept cheques with prior agreement on account of performance (we are not obliged to do so). Cheques will be accepted as payment only after they have been credited to our account. In this case, the discount charges and other costs will be paid by the buyer. Requests for payment are to be charged interest at the legally valid rate of interest in the case of implementation. We are entitled to claim further unlimited damages. If the payment deadlines are exceeded by over 2 weeks, our claims from all deliveries are due immediately. We are entitled to make delivery dependent upon an advance payment of the purchase price and – if this is not made within a reasonable period of time defined for this purpose – we are entitled to withdraw from the contract. Agreements which exclude an advance payment of this type must be in writing.

§ 3 OFFER AND CONCLUSION OF CONTRACT

Our offers are subject to change in cases of doubt. Contracts therefore only come into effect when the order has been confirmed in writing or the goods have been dispatched. The order conformation can be issued by letter, fax, email, internet or in any other electronic text form. Should the order confirmation not be in accordance with the order, the buyer is required to make the seller aware of this in writing within 3 working days after the order confirmation has been delivered. After this period of time, changes can only be made if the resulting costs are paid by the buyer. Supplements and alterations are only effective with our written conformation. Illustrations, drawings and measurements are only approximate. Minor differences in measurements, construction and colour can result due to the characteristics of the products we manufacture. They cannot be regarded as defects. In particular, no responsibility can be taken for the consistency of colour in the case of materials and leather, inlays and lacquer work. This also applies to repeat orders.

§ 4 TREATMENT OF CUSTOMER OWN MATERIAL

Basically the fabric is manufactured without suitability test. We are not liable for wrinkling, flaw or other defects of received fabric. In case the provided material is unsuitable a warranty claim is excluded. The customer has to pay additional charges for a possible return consignment, a particularly complicated manufacture etc.

§ 5 DELIVERY DEADLINES

The delivery deadlines stated in the confirmation of order are approximate deadlines. The initial two orders are principally delivered only against cash on delivery or payment in advance. The delivery period begins as soon as all despatch details have been clarified and the buyer has fulfilled their obligation to co-operate, in particular an agreed advance payment. An agreed delivery time is to be regarded as having been adhered to if the goods have left storage or readiness for dispatch has been reported before the period has expired. Risks are transferred to the buyer one the goods have been dispatched, even if we are covering other expenses such as delivery charges, demonstrations or installations. If goods are stored at our own site, at least 1.0% of the contract price of the stored goods will be charged per month. We are entitled to store the goods off-site. Delivery delays which have been caused by the shipping agency or haulier will not serve as the basis for any claims for damages, unless this has been caused intentionally or due to gross negligence. Any corresponding claims for compensation against the transporter will be transferred to the buyer. Should Freifrau Manufaktur GmbH fall behind with delivery, the delay that has been caused to the Customer shall not result in the right of recourse. In the event of delays of delivery caused by fire, explosion, sovereign intervention, strikes and other circumstances not to be answerable for by Freifrau Manufaktur GmbH as well as their suppliers, Freifrau Manufaktur GmbH shall be entitled to make up for the delivery after the reason for nondelivery has ceased to be. Damages during transport are to be reported by the buyer to the shipping company immediately in their own interests. Partial deliveries are permissible. In the case of sample deliveries, the additional freight costs for delivery and collection will be charged at a flat rate. Special agreements are an exception.

§ 6 RESERVATION OF OWNERSHIP

All deliveries of Freifrau Manufaktur GmbH are carried out under reservation of ownership. Ownership of the goods that have been delivered (reserved goods) shall only pass on to the Customer upon receipt of all payments. The Customer shall not be entitled to pledge or to use as a collateral or transform the reserved goods before transfer of ownership. When reserved goods are processed or sold Freifrau Manufaktur GmbH shall have to be informed immediately in writing. Freifrau Manufaktur GmbH shall acquire joint property in the proportion of the value of the goods delivered by Freifrau Manufaktur GmbH . The Customer is obliged to inform his buyer upon request of Freifrau Manufaktur GmbH that goods are under reservation of ownership. If the buyer acts in a way which is contrary to contract, in particular with regards to the failure to pay, we are entitled to claim back the goods. The revocation of the goods will not represent a withdrawal from the contract unless we have state this is the case expressly and in writing. After the goods have been recalled we are entitled to resell the products. The resale can take place as a private sale to third-party traders and/or end consumers. In the case of a resale we are entitled to offer the third-party buyers a price reduction of up to 70% from the normal listed prices. The proceeds of the resale are to be deducted from the debts of the buyer, minus a resale charge flat rate of 10% of the sales proceeds. The buyer is entitled to sell on the goods in a proper transaction as long as they have not defaulted. The buyer hereby transfers to us all claims accrued from the resale to purchasers or third parties to the tune of the final invoiced amount [including VAT], irrespective of whether the purchased item has been sold on, either in the same state or after processing. The buyer is required to provide a precise list of claims with the names and addresses of purchasers, the claim amount and invoice dates for us upon request, to provide and check all required information for the enforceability of the ceded claims. The buyer is also required to inform their purchasers of the transfer.

§ 7 WARRANTY AND DEFECTS

Upon delivery of goods, Customer shall inspect goods straightaway for possible defects, wrong deliveries, incorrect quantities or other complaints. Obvious damages in packaging material or transit have to be claimed immediately and confirmed in writing on the packing list by the forwarding agent. All defects and damages shall be notified to Freifrau Manufaktur GmbH in writing latest within 3 working days and documented by digital recording. Has the time limit expired an assertion of the warranty claim shall be excluded. As far as insignificant defects, differences in weight, shape, colour, measurements or quality, and also modifications which serve further development of product, are concerned, Customer’s right of warranty claim is excluded. The Customer may only exercise the right of retention on part of the purchase price in proportion to a well-founded defect. Freifrau Manufaktur GmbH is entitled to repair or replace goods that are defective or grant the Customer an appropriate price reduction, at his option. Customer shall not be entitled to further damage claims on account of the defect. Goods may only be returned with our consent. Whenever a defect of returned goods is based on the fact that the product is already being used or cannot be returned for one reason or the other, Customer is obliged to pay a loss compensation or to refund Freifrau Manufaktur GmbH for the depreciation of used goods. To avoid any compensation, goods are to be inspected, but by no means to be used. In case of returns, goods shall be packed-up in original packaging material or similar firm cardboard. The statutory provisions shall apply for hidden defects. With regards to those costs resulting directly from an amendment or replacement delivery – as long as the claim is deemed as justified – we will pay the costs of the replacement item, including the delivery. Any costs resulting for the buyer are to be covered by the buyer themselves. Required assembly and travel costs which are incurred as a result of unjustified claims of defects are to be paid by the customer. If any changes or repair work have been carried out inappropriately by the customer or a third party without our prior written consent, we will no longer be liable for the resulting consequences. The customer is required to give us the opportunity to assess the claim, and in particular to make the damaged goods and its packaging available for us to inspect. If they refuse to do so, we are no longer liable for the defects. We are not liable for damage to the goods which is caused by wear and tear, unsuitable, inappropriate use or application which is not in accordance with the contract, incorrect assembly, excessive strain or inappropriate alterations, amendments and repair work carried out by the customer or a third party, incorrect or negligent use, unless this has resulted from our own negligence.

§ 8 LAW AND PLACE OF JURISDICTION

German law applies exclusively to the contractual relationship, excluding the UN Convention on Contracts for the International Sale of Goods. 32657 Lemgo will be the agreed place for jurisdiction. We are, however, entitled to bring an action against the buyer at their place of general jurisdiction. Contractual additional agreements and alterations of these business conditions require our written confirmation in order to be effective. A transfer of rights arising from this contract requires our written agreement.

§ 9 DATA PROTECTION

The customer has been informed on the scope, place and purpose of the collection, processing and use of the personal data necessary for the execution of orders. He consents to a possible collection , processing, use and, where applicable, deletion of personal data.

Vertrieb . Sales



EXPORT / HOME / CONTRACT / HOSPITALITY

Udo Patzke	+49 (0)171 5376767	up-agentur@freifrau.com
Martin Sgorzaly	+49 (0)170 2926 008	martin@freifrau.com

EXCLUSIVE DISTRIBUTION AUSTRALIA

top3 by design

Head office + Warehouse
Unit 8 / 39 Herbert Street
Artarmon NSW 2064
Australia

[https://top3.com.au/
orders@top3.com.au](https://top3.com.au/orders@top3.com.au)

Showrooms

Sydney - Crows Nest

168 Willoughby Road, Crows Nest
NSW 2065
Phone
1300 top 333 (1300 867 333)

Melbourne - Richmond

658 Church Street, Richmond
VIC 3121
Phone
1300 top 333 (1300 867 333)

Impressum . Imprint



Leya Armchair Low | Leder. Leather: Muskat, Jade (Interior), Stoff . Fabric: Safire, Code 006 (Exterior)

IMPRESSUM . IMPRINT

Freifrau Manufaktur GmbH
Gildestraße 9, 32657 Lemgo . Germany
Telefon: +49.5261.97 13 30-0
Fax: +49.5261.97 13 30-9
info@freifrau.com . www.freifrau.com

Geschäftsführer: Hansjörg Helweg
Registergericht: AG Lemgo HRB 10487
Sitz der Gesellschaft: Lemgo
Steuernr. 329/5903/0760
Umsatzsteuer-ID-Nr. DE351357974

KONZEPT & GESTALTUNG . CONCEPT & DESIGN

Matin Sgorzaly
Anna Bertermann
Nina Hohenstein

FOTOGRAFIE . PHOTOGRAPHY

Patrick Pantze Images GmbH
Wolfgang Stahr
Rupert Steiner
Ann Christin Hollmann

1. AUFLAGE: 07/2023

FREIFRAU®
MANUFAKTUR



LEYASOL

designed by HOFFMANN KAHLEYSS DESIGN



Handmade in Germany by FREIFRAU MANUFAKTUR GmbH - www.freifrau.com

FREIFRAU[®]
MANUFATUR