

# ECOFLOW

## EcoFlow DELTA 2 | User Manual

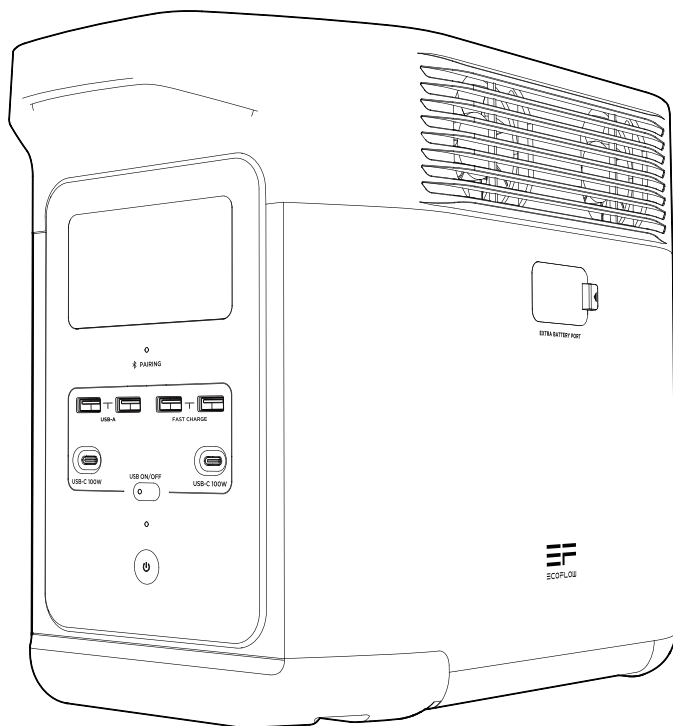



# DISCLAIMER

---

Read all safety tips, warning messages, terms of use, and disclaimers carefully. Refer to the terms of use and disclaimer at <https://ecoflow.com/pages/terms-of-use> and stickers on the product before use. Users take full responsibility for all usage and operations. Familiarize yourself with the related regulations in your area. You are solely responsible for being aware of all relevant regulations and using EcoFlow products in a way that is compliant.

# CONTENTS

<b>1. Specifications</b>	1
<b>2. Safety Instructions</b>	
2.1 Usage	3
2.2 Disposal Guide	4
<b>3. Getting Started</b>	
3.1 Product Details	5
3.2 LCD Screen	7
3.3 General Product Usage	7
3.4 AC Charging	9
3.5 Solar Charging	9
3.6 Car Charging	10
3.7 Using Smart Extra Battery	10
3.8 APP	11
3.9 X-Boost	11
3.10 Emergency Power Supply (EPS)	11
<b>4. FAQs</b>	12
<b>5. Troubleshooting</b>	13
<b>6. What's In the Box</b>	14
<b>7. Storage &amp; Maintenance</b>	14

# 1. Specifications

## General Info

Net Weight	Approximately 12kg (27lbs)
Dimensions	400x211x281mm (15.7x8.3x11.1in)
Capacity	1024Wh, 51.2V
Wi-Fi	Supported
Bluetooth	Supported

## Output Ports

AC (x4)	Pure Sine Wave, 1800W total (surge 2700W), 230V- (50Hz/60Hz)
Max Device(s) Power Supported by X-Boost	2400W
USB-A (x2)	5V 2.4A, 12W Max per port, total 24W
USB-A Fast Charge (x2)	5V 2.4A 9V 2A 12V 1.5A, 18W Max per port, total 36W
USB-C (x2)	5/9/12/15/20V 5A, 100W Max per port, total 200W
Car Charger	12.6V 10A, 126W Max
DC5521 Output (x2)	12.6V 3A, 38W Max per port

\* A car charger shares power with the DC5521 output port, offering a maximum output of 126W.

## Input Ports

AC Charging	X-Stream Fast Charge 1100W max
AC Input Voltage	220-240V- 10A, 50Hz/60Hz
Solar Charging	11-60V 15A Max, 500W Max
Car Charging	Supports 12V/24V Battery, Default 8A

## Battery Info

Cell Chemistry	LFP
Cycle Life	3000 cycles to 80%+ capacity
Protection	Over Voltage Protection, Overload Protection, Over Temperature Protection, Short Circuit Protection, Low Temperature Protection, Low Voltage Protection, Overcurrent Protection

## Environmental Operating Temperature

Optimal Operating Temperature	20°C - 30°C (68°F - 86°F)
Discharge Temperature	-10°C - 45°C (14°F - 113°F)
Charge Temperature	0°C - 45°C (32°F - 113°F)
Storage Temperature	-10°C - 45°C (14°F - 113°F) (optimal: 20°C - 30°C (68°F - 86°F))

\* Whether the product can be charged or discharged depends on the actual temperature of the battery pack.

## Add-ons

Smart Extra Battery	Supported (sold separately)
Smart Generator	Supported (sold separately)

## 2. Safety Instructions

### 2.1 Usage

1. Do not use the product near a heat source, such as a fire source or a heating furnace.
2. Avoid contact with liquids of any kind. Do not use in the rain or high humidity.
3. Do not use around strong static electricity or magnetic fields.
4. Do not disassemble in any way or puncture.
5. Avoid using wires or other metal objects that may result in a short circuit.
6. Do not use third-party components or accessories. Consult official EcoFlow channels if you need to replace any component or accessory.
7. When using the product, please strictly follow the operating environment temperature specified in this user manual. If the temperature is too high, it may result in a fire or explosion; if the temperature is too low, the product performance may be severely reduced, or the product may cease to work.
8. Do not stack any heavy objects on the product.
9. Do not lock the fan forcibly during use or place the product in an unventilated or dusty area.
10. Ensure the product is not hit, dropped, or heavily vibrated. Securely fasten the product when transporting to avoid damage. If severely damaged, turn off the power source immediately and discontinue using the product.
11. If you accidentally drop the product into water during use, please place it in a safe open area, and stay away from it until it is completely dry. The dried product should not be used again, and should be properly disposed of according to Section 2.2 below. If the product catches fire, we recommend that you use the fire extinguishers in the following order: water or water mist, sand, fire blanket, dry powder, and finally a carbon dioxide fire extinguisher.
12. Only clean the ports with a dry cloth.
13. Place on a flat surface to keep the product from falling over. If the product is overturned and severely damaged, turn it off immediately, place the battery in an open area, keep it away from people and combustibles, and dispose of it in accordance with local laws and regulations
14. Keep out of reach of children and pets.
15. Store the product in a dry and ventilated place.
16. It is recommended to use moisture barrier bags in wet environments (for example, places by the sea or waterways) to prevent the product from getting soaked. If water is found inside the product, it must not be used or turned on again. Please take anti-electric shock measures before touching the product. Following this, place the product in a safe, waterproof and open area. Once complete contact EcoFlow Customer Service immediately.
17. This product is not recommended for powering medical emergency equipment related to personal safety, including but not limited to medical grade ventilators (hospital version CPAP: Continuous Positive Airway Pressure), artificial lungs (ECMO, Extracorporeal Membrane Please follow your doctor's instructions and consult with the manufacturer for restrictions on the use of the equipment. If used for general medical equipment, please be sure to monitor the power status to ensure that the power does not run out.

18. When in use, power supply products will generate electromagnetic fields, which are likely to affect the normal operation of medical implants or personal medical equipment such as pacemakers, cochlear implants, hearing aids, defibrillators etc. If these types of medical equipment are being used, please contact the manufacturer to inquire about any restrictions on the use of such equipment. These measure are fundamental to ensure a safe distance between the medical implants (for example, pacemakers, cochlear implants, hearing aids, defibrillators etc.) and this product while in use.
19. When the power supply is connected in normal mode to a refrigerator, power fluctuations may cause the power supply to automatically shut down. When connecting the power supply to a refrigerator that stores medicine, vaccines or other valuable items, it is recommended to set the AC output to "Always on" in the app. This helps support a continuous power supply and ensures a safe and efficient power consumption state.

## 2.2 Disposal Guide

1. If conditions permit, make sure that the battery is fully discharged before disposing it in a designated battery recycling bin. The product contains batteries with potentially dangerous chemicals, so it is strictly prohibited to dispose of it in ordinary trash cans. For more details, please follow the local laws and regulations on battery recycling and disposal.
2. If the battery cannot be fully discharged due to a product failure, please do not dispose of the battery directly in the battery recycling box. In such case, you should contact a professional battery recycling company for further processing.
3. Please dispose of over-discharged batteries that cannot be recharged.



# 3. Getting Started

## 3.1 Product Details

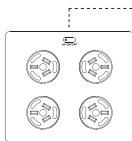
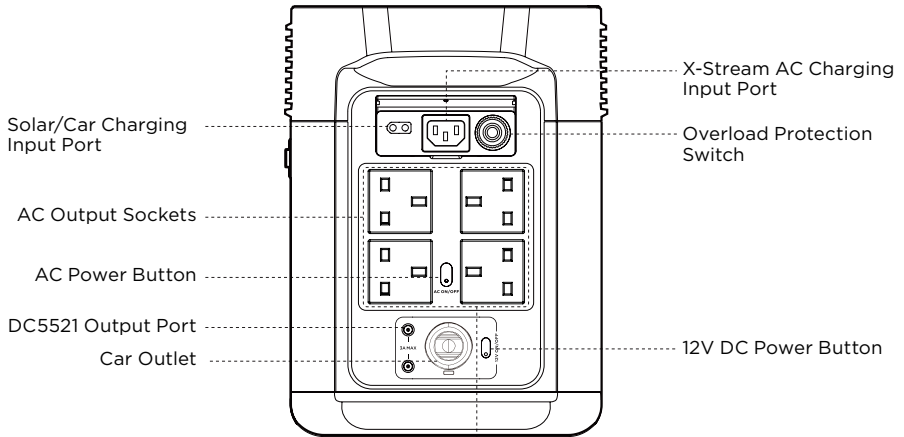
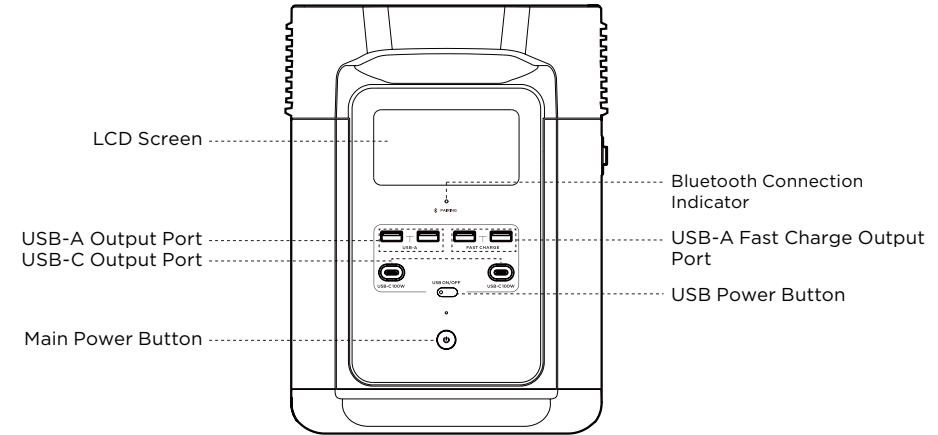

AU Version

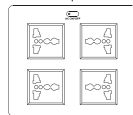

International

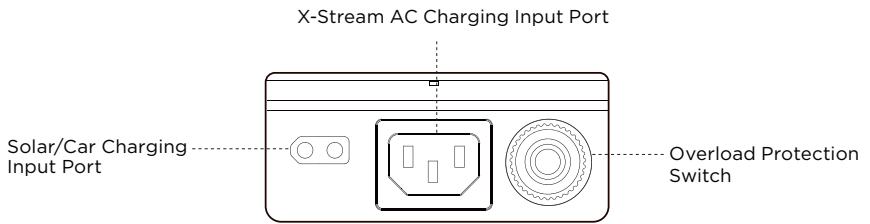
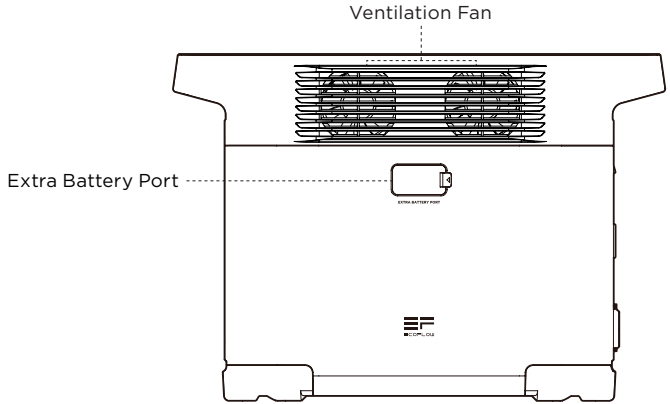

## 3.2 LCD Screen

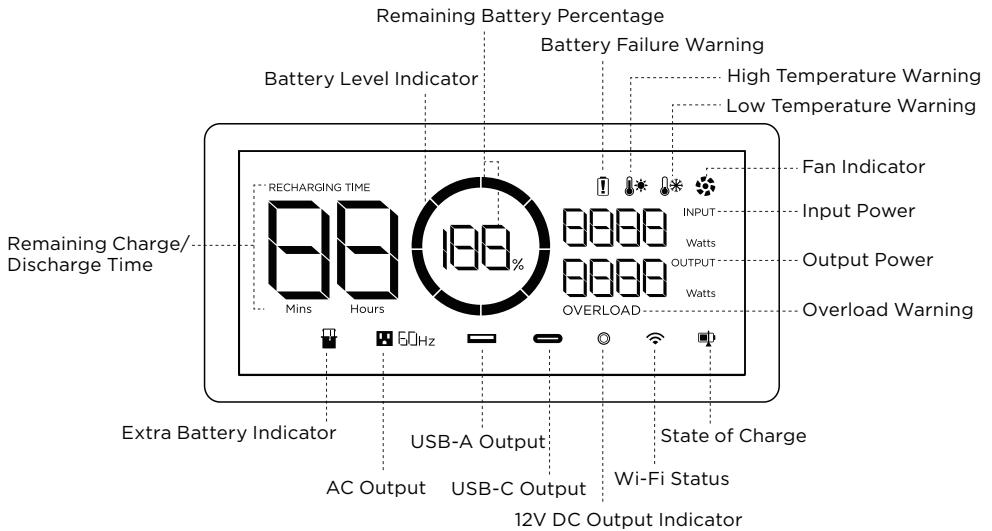

**Battery Level Indicator:** The indicator will repeatedly fill while charging. If product is at 0% charge, the indicator will flash to warn you.

**Wi-Fi Status:** The devices that support Bluetooth connection will be connected to the App directly or to the Internet after the the network connection process is completed.If it is successfully connected to the Internet, the icon will stay on.

\* See Section 5 for more troubleshooting steps.

## 3.3 General Product Usage

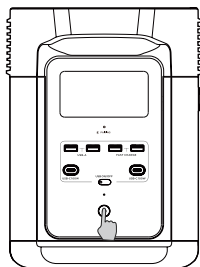

Short Press to Turn On

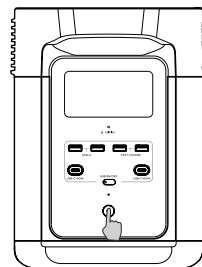

Long Press to Turn Off

### Product On, Product Off, LCD Screen On

**Short press the Main Power Button to turn on the product; the LCD Screen will light up and the battery level indicator icon will display.**

The product enters sleep mode after 5 minutes of idle operation; the LCD Screen will automatically turn off. When the product senses any load change or operations, the LCD Screen will automatically light up. To turn the LCD Screen on or off, please short press the Main Power Button.

**To power off the product, press and hold the Main Power Button.**

The default product standby time is 2 hours. With other Power Buttons turned off and no other load access for 2 hours, the product will automatically shut down. The standby time can be set on the App.

## USB Output Port

With the Main Power Button turned on, short press the USB Power Button to use the USB Output Port. Short press the USB Power Button again to turn it off.

With the USB Power Button on, the product will not automatically shut down.

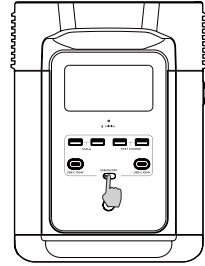

Short Press  
USB Power Button

---

## 12V DC Output Port

With the Main Power Button turned on, short press the 12V DC Power Button to use the 12V DC Output port. Short press the 12V DC Power Button again to turn it off.

With the 12V DC Power Button on, the product will not automatically shut down.

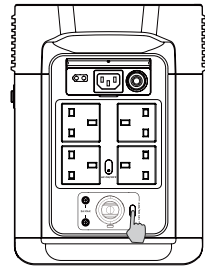

Short Press  
12V DC Power Button

---

## AC Output Port

With the Main Power Button turned on, short press the AC Power Button to use the AC Output ports. Short press the AC Power Button again to turn it off.

The default standby time of the AC Output port is 12 hours. Without any load access for 12 hours, the AC Power will automatically turn off.

Please turn off AC power button when not in use to save power consumption.

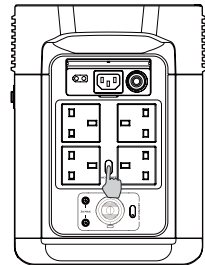

Short Press  
AC Power Button

### 3.4 AC Charging

EcoFlow's X-Stream fast charge technology is specifically designed for AC charging. The AC charging speed can be adjusted via the EcoFlow app. In case of unusual situations where the AC input current remains higher than 20A, the X-Stream charging input port will initiate a self-protection function, and the Overload Protection Switch on the product will automatically pop up. After confirming that there is no product failure, you can press the Overload Protection Switch to resume charging.

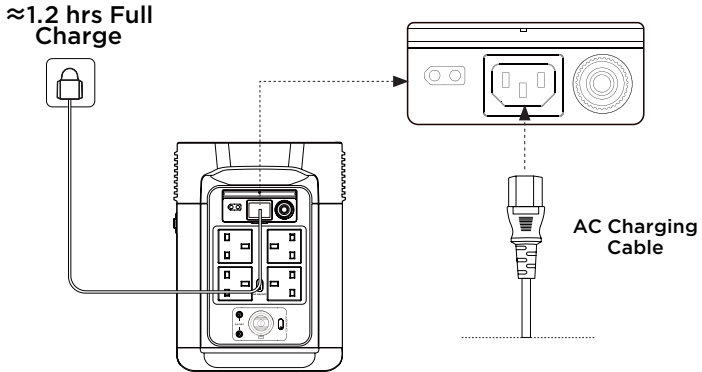

### 3.5 Solar Charging

Users can connect solar panels in series as shown in the figure to recharge the product.

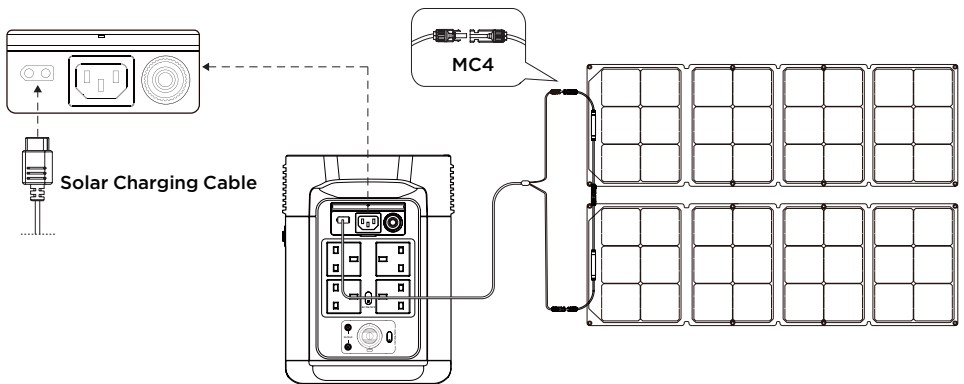

\*Solar charging cable (MC4-XT60 adapter cable) is supplied separately.

When using an EcoFlow solar panel to charge the product, please follow the instructions that come with the solar panel.

Before connecting the solar panel, please ensure that the solar panel's output voltage is within 60V to avoid product damages.

### 3.6 Car Charging

Please charge using the car charger after you've started the car to avoid failure to start due to insufficient car battery. In addition, please make sure that Car Charging Input Port and the Car Charging Cable are in good condition. EcoFlow takes no responsibilities for any losses or damages caused by failures to follow instructions.

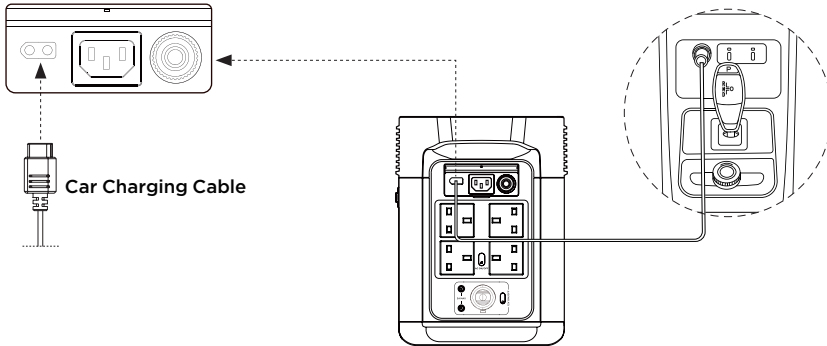

### 3.7 Using Smart Extra Battery

This product can be connected to a maximum of one power pack to meet the needs of larger capacity. Please refer to the user's manual of the charging kit and oil-operated charging kit for details on how to use.

**Extra Battery, please follow the instructions below:**

1. Before connecting the product to a Smart Extra Battery, please make sure that both the product and the Smart Extra Battery are turned off.
2. After connecting the product to a Smart Extra Battery, please make sure that both of their LCD screens display an extra battery icon before using it.
3. Do not directly connect or remove the Smart Extra Battery during charging and discharging processes. If you need to connect or remove it midway, please turn off the product first.
4. Do not touch the metal terminals of the Smart Extra Battery connector with your hands or other objects. If foreign objects adhere to the metal terminals, please gently wipe them with a dry cloth.

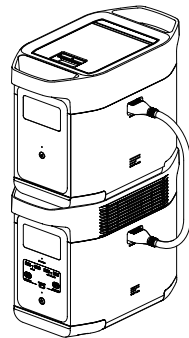

## 3.8 APP

Control, monitor, and customize your EcoFlow Modular Power System wirelessly with the EcoFlow App. Download at: <https://download.ecoflow.com/app>

### Privacy Policy

By using EcoFlow Products, Applications and Services, you consent to the EcoFlow Term of Use and Privacy Policy, which you can access via the “About” section of the “User” page on the EcoFlow App or on the official EcoFlow website at <https://www.ecoflow.com/policy/terms-of-use> and <https://www.ecoflow.com/policy/privacy-policy>



EcoFlow app

## 3.9 X-Boost

**To avoid operation failure due to overload protection, the X-Boost feature will be automatically enabled when the total output exceeds the rated output power, which enables the product to power high wattage appliances at the rated output power.**

### X-Boost Tips:

1. X-Boost is enabled by default; you can enable or disable it in the EcoFlow App.
2. X-Boost is not available when the AC output is turned on in a recharging state (in bypass mode) and when X-Boost is disabled.
3. X-Boost is not applicable for all electrical appliances; it's incompatible with appliances with strict voltage requirements. Appliances with voltage protection (such as precise instruments) are not supported. X-Boost mode is more suitable for heating devices. Please conduct your own tests with your devices with X-Boost enabled.

## 3.10 Emergency Power Supply (EPS)

The product supports EPS. When you connect the grid power to the AC Input Port of the product through an AC Charging cable, you can power electrical devices through the AC Output Sockets (AC power will come from the grid and not the power station in this situation). In case of a sudden blackout, the product can automatically switch to the battery powered supply mode within 30ms. As a basic UPS function, this function does not support 0ms switching. Please do not connect the product to any device that requires 0ms UPS, such as data servers and workstations. Please test and confirm the compatibility before using the product. We recommend that you only charge one device at a time and avoid using multiple ones at the same time to avoid overload protection. EcoFlow takes no responsibilities for any device failures or data losses caused by failures to follow instructions.

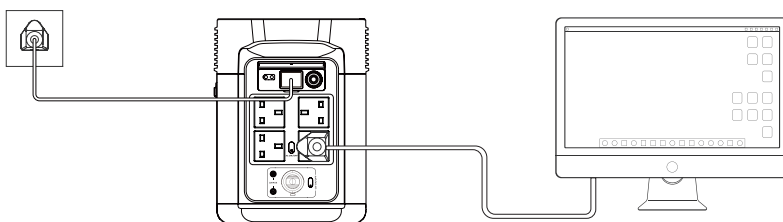

## 4. FAQs

### 1. What battery does the product use?

It uses high-quality LFP battery.

### 2. What devices can the product's AC output port power?

With high rated power and peak power, the product's AC output port can power most household appliances. Before you use it, we recommend that you confirm the power of the appliances first and ensure the power sum of all loaded appliances is lower than the rated power.

### 3. How long can the product charge my devices?

The charging time is shown on the product's LCD Screen, which can be used to estimate the charging time of most appliances with stable power usage.

### 4. How can I know if the product is charging?

When it's charging, the remaining charging time will be shown on the LCD Screen. Meanwhile, the charging indicator icon begins to rotate with the remaining battery percentage and the input power shown on the right of the circle.

### 5. How to clean the product?

Please gently wipe it with a dry, soft, clean cloth or paper towel.

### 6. How to store the product?





















Before storing, please turn off the product first, and then store it in a dry, ventilated place at room temperature. Do not place it near water sources. For long-term storage, please discharge the battery to 30% and recharge it to 60% every three months to extend its battery life.

### 7. Can I bring the product on a plane?

No.



## 5. Troubleshooting

Indicator	Problem	Solution
 OVERLOAD Icons Flash together	USB-A Overload Protection	Resume normal operation by removing the electrical device connected to the USB-A port.
 OVERLOAD Icons Flash together	USB-C Overload Protection	Resume normal operation by removing the electrical device connected to the USB-C port.
RECHARGING TIME   Icons Flash together	High Temperature Charge Protection	Charging can be resumed automatically after the battery cools down.
  Icons Flash together	High Temperature Discharge Protection	The power supply can be resumed automatically after the battery cools down.
RECHARGING TIME   Icons Flash together	Low Temperature Charge Protection	Charging can be resumed automatically after battery temperature rises above 41°F(5°C).
  Icons Flash together	Low Temperature Discharge Protection	The power supply can be resumed automatically after the battery temperature rises above 10°F(-12°C).
 50Hz OVERLOAD Icons Flash together	AC Output Overload Protection	Normal operation will be resumed automatically after you remove the overloaded device and restart the product. Electrical appliances should be used within rated power. (Refer to X-Boost instructions to get more details about power limitations).
 50Hz  Icons Flash together	AC High Temperature Protection	Please confirm whether the fan inlet and outlet are blocked, if not, normal operation will be resumed automatically after the product temperature drops.
 50Hz  Icons Flash together	AC Low Temperature Protection	Normal operation will be resumed automatically after the product is used at optimum environmental temperatures.
 Icon Flashes	Fan Blockage	Please check if the fan is blocked by foreign materials.
 OVERLOAD Icons Flash together	Car Charger Overload Protection	The product will resume normal operation automatically after you remove the device connected to the car charger.
  Icons Flash together	Car Charger High Temperature Protection	After the product cools down, it will resume normal operation automatically.
 Icon Stays On	Battery Failure	Contact EcoFlow Customer Service

If the Alarm Prompt shows on the product LCD screen during use and does not disappear after a restart, please stop using it immediately (do not try to charge or discharge).

If you require any other assistance, please contact EcoFlow Customer Service.

## 6. What's In the Box

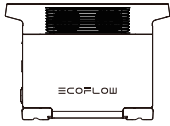

DELTA 2

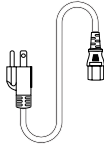

AC Charging Cable

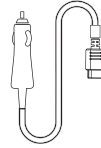

Car Charging Cable

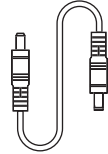

DC5521 to DC5525 Cable

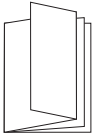

User Manual &  
Warranty Card

## 7. Storage & Maintenance

1. Ideally, use and store the product between 20°C - 30°C (68°F - 86°F), and always keep it away from water, intense heat, and sharp objects. Do not store in temperatures above 45°C (113°F) or below -10°C (14°F) for an extended period.
2. Storing a battery with a low charge for a long period shortens its lifespan. DELTA 2 mitigates the damage by putting the battery into hibernation mode. To get the most out of the battery, make sure it is about 60% before putting DELTA 2 into long-term storage, and then once every three months, discharge the battery to 30% and recharge it back to 60%.

# ECOFLOW

## EcoFlow DELTA 2 | Benutzerhandbuch

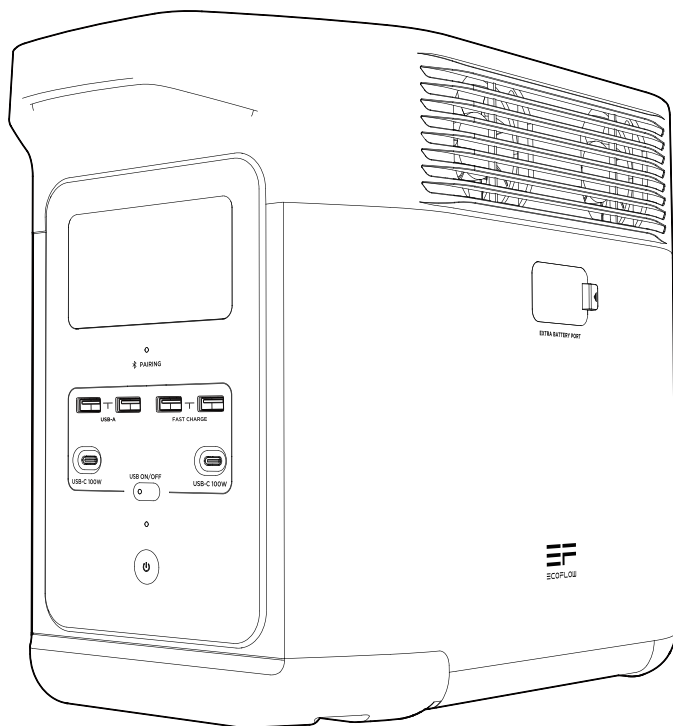



# HAFTUNGSAUSSCHLUSS

---

Lesen Sie alle Sicherheits- und Warnhinweise, Nutzungsbedingungen und Haftungsausschlüsse sorgfältig durch. Lesen Sie vor der Verwendung die Nutzungsbedingungen und den Haftungsausschluss unter **<https://ecoflow.com/pages/terms-of-use>** sowie die Aufkleber auf dem Produkt. Benutzer übernehmen die volle Verantwortung für Verwendung und Betrieb des Produkts. Machen Sie sich mit den entsprechenden Vorschriften in Ihrem Land vertraut. Sie sind allein dafür verantwortlich, alle relevanten Vorschriften zu kennen und EcoFlow-Produkte gemäß dieser Vorschriften zu verwenden.

# INHALT







<b>1. Spezifikationen</b>	1
<b>2. Sicherheitshinweise</b>	
2.1 Verwendung	3
2.2 Sachgemäße Entsorgung	4
<b>3. Erste Schritte</b>	
3.1 Produktdetails	5
3.2 LCD-Anzeige	7
3.3 Allgemeine Betriebsanweisungen	7
3.4 AC-Ladung	9
3.5 Solarladung	9
3.6 Kfz-Ladung	10
3.7 Verwenden des Intelligenten Ersatzakkus	10
3.8 APP	11
3.9 X-Boost	11
3.10 Notstromversorgung	11
<b>4. FAQ-Bereich</b>	12
<b>5. Fehlerbehebung</b>	13
<b>6. Lieferumfang</b>	14
<b>7. Lagerung und Wartung</b>	14

# 1. Spezifikationen

## Allgemeine Informationen

Nettogewicht	ca. 12 kg (27 lbs)
Abmessungen	400x211x281 mm (15,7x8,3x11,1 in)
Kapazität	1024 Wh, 51,2 V 
WLAN	Unterstützt
Bluetooth	Unterstützt

## Ausgänge

AC (x4)	Reine Sinuswelle, 1800 W insgesamt (Überspannung 2700 W), 230 V~ 50/60 Hz
Max. von X-Boost unterstützte Geräteleistung	2400 W
USB-A (x2)	5 V  2,4 A, max. 12W pro Anschluss, insgesamt 24 W
USB-A-Schnellladung (x2)	5 V  2,4 A 9 V  2 A 12 V  1,5 A max. 18 W pro Anschluss, insgesamt 36W
USB-C (x2)	5/9/12/15/20 V  5 A, max. 100 W pro Anschluss, insgesamt 200 W
Kfz-Ladegerät	12,6 V  10 A, max. 126 W
DC5521-Ausgang (x2)	12,6 V  3 A, 38 W pro Anschluss

\* Das Kfz-Ladegerät teilt die Leistung mit dem DC5521-Ausgang und bietet eine maximale Leistung von 126 W.

## Eingänge

AC-Ladung	X-Stream-Schnellladung max. 1100 W
AC-Eingangsspannung	220-240 V~ 10 A, 50/60 Hz
Solarladegerät	11-60 V  max. 15 A, max. 500 W
Kfz-Ladegerät	Unterstützt 12/24V Akku, Standard 8 A

## Informationen zum Akku

Zellenchemie	LFP
Lebensdauer	3000 Zyklen bis 80 %+ Kapazität
Schutz	Überspannungsschutz, Überlastschutz, Übertemperaturschutz, Kurzschlusschutz, Niedertemperaturschutz, Niederspannungsschutz, Überstromschutz

## Umgebungsbetriebstemperatur

Optimale Betriebstemperatur	68°F bis 86°F (20 °C bis 30 °C)
Entladetemperatur	14°F bis 113°F (-10 °C bis 45 °C)
Ladetemperatur	32°F bis 113°F (0 °C bis 45 °C)
Lagertemperatur	14°F bis 113°F (-10 °C bis 45 °C) (optimal: 68°F bis 86°F [20 °C bis 30 °C])

\* Ob das Produkt geladen oder entladen werden kann, hängt von der tatsächlichen Temperatur des Akkus ab.

## Zusätzliche Anschlüsse

Intelligenter Ersatzakku	Unterstützt (separat erhältlich)
Smart Generator	Unterstützt (separat erhältlich)



## 2. Sicherheitshinweise

### 2.1 Verwendung

1. Verwenden Sie das Produkt nicht in der Nähe einer Wärmequelle, z. B. eines offenen Feuers oder Heizofens.
2. Vermeiden Sie den Kontakt mit Flüssigkeiten jeglicher Art. Verwenden Sie das Gerät nicht bei Regen oder bei hoher Luftfeuchtigkeit.
3. Verwenden Sie das Gerät nicht in einer Umgebung mit starker, statischer Elektrizität bzw. Magnetfeldern.
4. Bauen Sie das Gerät nicht auseinander und durchstechen Sie es nicht.
5. Vermeiden Sie die Verwendung von Drähten oder anderen Metallobjekten, die zu einem Kurzschluss führen können.
6. Verwenden Sie keine Komponenten oder Zubehörteile von Drittanbietern. Wenden Sie sich an offizielle EcoFlow-Kanäle, wenn Sie eine Komponente oder ein Zubehörteil ersetzen müssen.
7. Beachten Sie bei der Verwendung des Produkts unbedingt die in dieser Bedienungsanleitung angegebene Umgebungstemperatur. Wenn die Temperatur zu hoch ist, kann dies zu einem Brand oder einer Explosion führen. Wenn die Temperatur zu niedrig ist, kann das die Leistung des Produkts stark beeinträchtigen oder zu Ausfällen führen.
8. Stellen Sie keine schweren Gegenstände auf das Gerät.
9. Blockieren Sie nicht den Lüfter während des Gebrauchs und stellen Sie das Gerät nicht an unbelüfteten oder staubigen Orten ab.
10. Schützen Sie das Gerät vor starken Stößen und Vibrationen. Stellen Sie sicher, dass das Produkt beim Transport sicher befestigt ist, um Schäden zu vermeiden. Wenn das Produkt schwere Schäden aufweist, trennen Sie es sofort von der Stromversorgung und verwenden Sie es nicht mehr.
11. Wenn Sie das Produkt während des Gebrauchs versehentlich in Wasser fallen lassen, legen Sie es an einen sicheren, offenen Ort und lassen Sie es vollständig trocknen, ohne erneut damit in Kontakt zu kommen. Das getrocknete Produkt darf nicht mehr verwendet werden und muss gemäß Abschnitt 2.2 ordnungsgemäß entsorgt werden. Wenn das Produkt Feuer fängt, empfehlen wir, die Feuerlöscher in der folgenden Reihenfolge zu verwenden: Wasser oder Wassernebel, Sand, Feuerdecke, Trockenpulver und schließlich einen Kohlendioxid-Feuerlöscher
12. Reinigen Sie die Anschlüsse nur mit einem trockenen Tuch.
13. Stellen Sie das Produkt auf eine ebene Fläche, um etwaiges Umstürzen zu vermeiden. Wenn das Produkt gestürzt ist und stark beschädigt wurde, schalten Sie es sofort aus, stellen Sie den Akku in einen offenen Bereich, halten Sie ihn von Personen sowie brennbaren Materialien fern und entsorgen Sie ihn gemäß den örtlichen Gesetzen und Vorschriften.
14. Bewahren Sie das Produkt außerhalb der Reichweite von Kindern und Haustieren auf.
15. Bewahren Sie das Produkt an einem trockenen und gut belüfteten Ort auf.
16. Es wird empfohlen, in nassen Umgebungen (zum Beispiel nahe am Meer oder an Wasserwegen) Beutel mit Feuchtigkeitssperre zu verwenden, um zu verhindern, dass das Produkt nass wird. Wenn sich Wasser im Produkt befindet, darf dieses nicht verwendet oder wieder eingeschaltet werden. Ergreifen Sie Maßnahmen gegen Stromschläge, bevor Sie das Produkt berühren, bringen Sie das Produkt in einen sicheren, vor Wasser geschützten und offenen Bereich und kontaktieren Sie sofort den EcoFlow-Kundendienst.
17. Wir raten davon ab, dieses Produkt zur Stromversorgung von medizinischen Geräten zu verwenden, die für die persönliche Sicherheit erforderlich sind, beispielsweise CPAP-Geräte und Beatmungsgeräte für extrakorporale Membranoxygenierung (ECMO). Wenn Sie allgemeine medizinische Geräte mit Strom versorgen müssen, behalten Sie den Zustand der Stromversorgung im Auge und stellen Sie sicher, dass ausreichend Strom zur Verfügung steht.

18. Bei der Verwendung erzeugen Stromversorgungsgeräte zwangsläufig elektromagnetische Felder, die den normalen Betrieb von medizinischen Implantaten oder persönlichen medizinischen Geräten wie Herzschrittmachern, Cochlea-Implantaten, Hörgeräten, Defibrillatoren usw. beeinträchtigen können. Wenn solche medizinischen Geräten verwendet werden, wenden Sie sich an den Hersteller, um etwaige Einschränkungen bei der Verwendung solcher Geräte zu erfragen und so einen ausreichenden Sicherheitsabstand zwischen den medizinischen Implantaten (z. B. Herzschrittmacher, Cochlea-Implantate, Hörgeräte, Defibrillatoren usw.) und diesem Produkt zu gewährleisten, während es in Betrieb ist.
19. Wenn die Stromversorgung im normalen Modus an einen Kühlschrank angeschlossen ist, können Stromschwankungen des Kühlschranks dazu führen, dass die Stromversorgung automatisch abgeschaltet wird. Wenn die Stromversorgung an einen Kühlschrank angeschlossen wird, in dem Medikamente, Impfstoffe oder andere wertvolle Gegenstände gelagert werden, wird daher empfohlen, den AC-Ausgang in der App auf „Immer eingeschaltet“ zu stellen, um eine durchgängige Stromversorgung zu gewährleisten, und den Stromverbrauch im Auge zu behalten.

## 2.2 Sachgemäße Entsorgung

1. Entladen Sie den Akku nach Möglichkeit vollständig, bevor Sie ihn entsorgen. Der Akku enthält gefährliche Chemikalien. Entsorgen Sie ihn daher nur in den dafür vorgesehenen Recycling-Sammelboxen und niemals in normalen Abfallbehältern. Befolgen Sie die lokalen Gesetze und Vorschriften zum Recycling und zur Entsorgung von Akkus.
2. Wenn der Akku aufgrund eines Produktfehlers nicht vollständig entladen werden kann, wenden Sie sich zum weiteren Vorgehen an ein professionelles Recycling-Unternehmen.
3. Bitte entsorgen Sie Akkus, die nicht wieder aufgeladen werden können.

# 3. Erste Schritte

## 3.1 Produktdetails

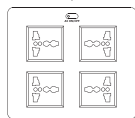
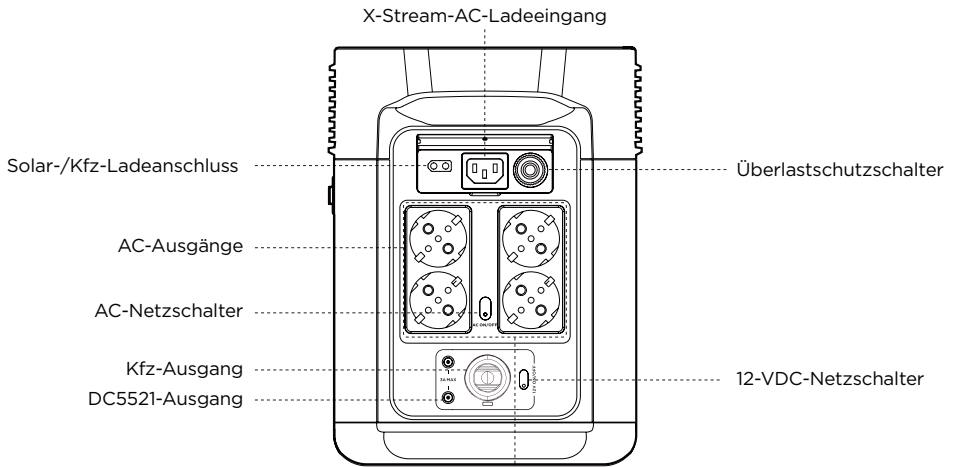
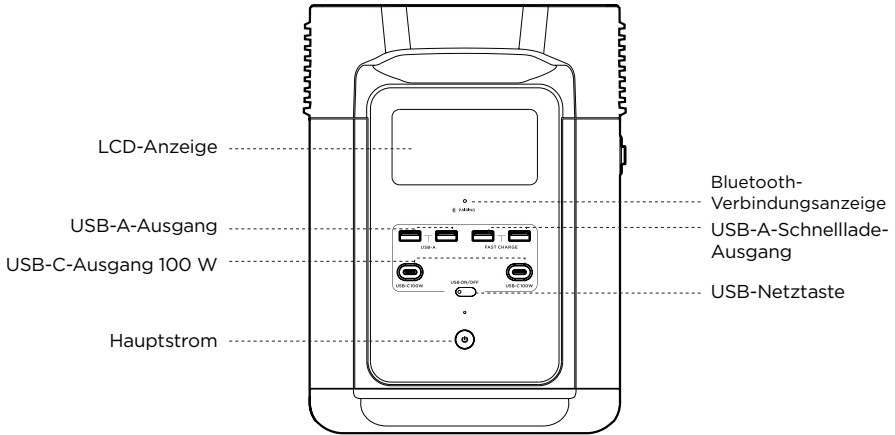

Globale Version

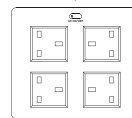

Version für das Vereinigte Königreich

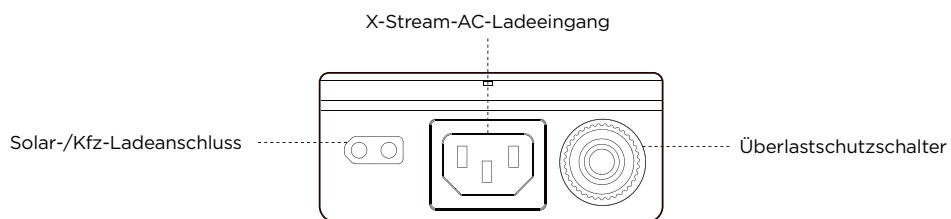
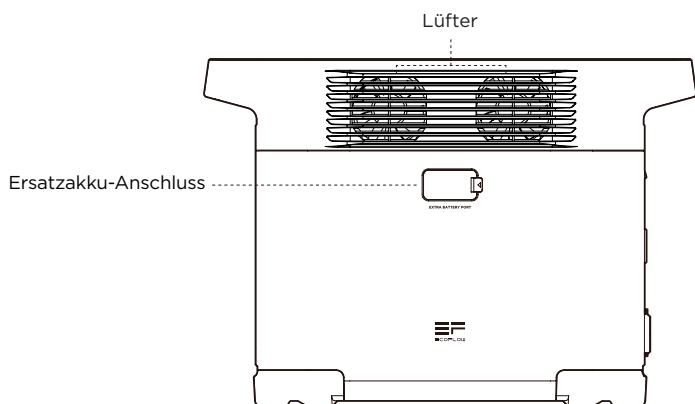

## 3.2 LCD-Anzeige

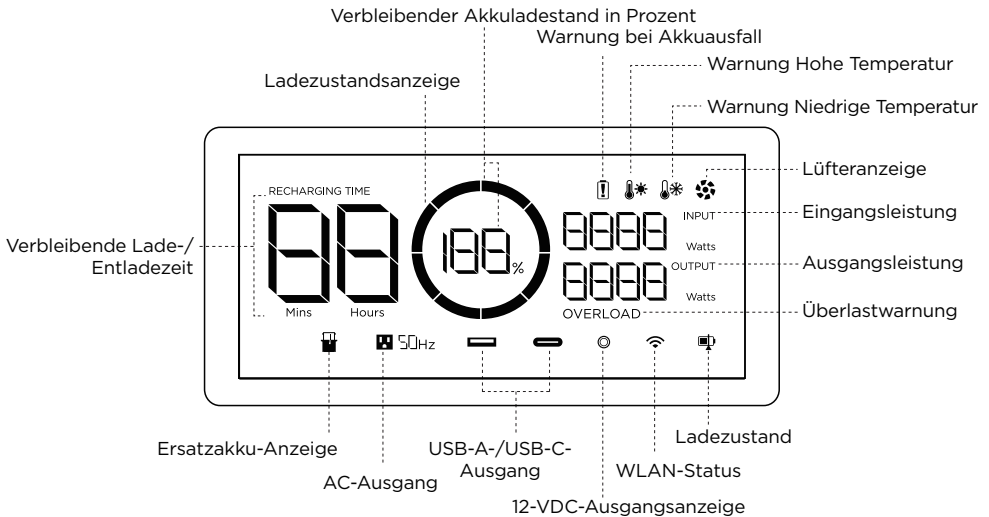

**Ladezustandsanzeige:** Die Ladezustandsanzeige füllt sich während des Ladevorgangs wiederholt. Wenn das Produkt über einen Ladestand von 0 % verfügt, blinkt die Anzeige, um Sie zu warnen.

**WLAN-Status:** Wenn ein Mobiltelefon über Bluetooth mit dem Produkt verbunden ist, leuchtet die Bluetooth-Anzeige dauerhaft. Wenn das Gerät mit einem Netzwerk verbunden ist, leuchtet das WLAN-Symbol dauerhaft und erlischt, wenn die Verbindung fehlschlägt.

\* Weitere Schritte zur Fehlerbehebung finden Sie in Abschnitt 5.

## 3.3 Allgemeine Betriebsanweisungen

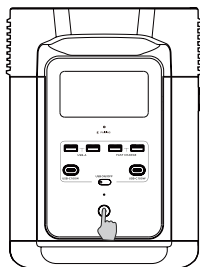

Zum Einschalten kurz drücken

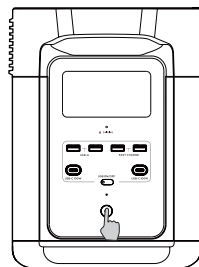

Zum Ausschalten lange drücken

### Produkt ein, Produkt aus, LCD-Anzeige ein

Drücken Sie kurz die Netztaaste, um das Gerät einzuschalten. Die LCD-Anzeige leuchtet auf, und das Symbol für die Ladezustandsanzeige wird angezeigt.

Das Gerät wechselt nach 5 Minuten Inaktivität in den Ruhemodus. Die LCD-Anzeige schaltet sich automatisch aus. Wenn das Gerät eine Änderung des Ladestands oder der Benutzung registriert, leuchtet die LCD-Anzeige automatisch auf. Um die LCD-Anzeige ein- oder auszuschalten, drücken Sie kurz die Netztaaste.

Um das Gerät auszuschalten, halten Sie die Netztaaste gedrückt.

Die standardmäßige Standby-Zeit des Produkts beträgt zwei Stunden. Wenn andere Netzschalter ausgeschaltet sind und zwei Stunden lang keine Aufladung erfolgt, schaltet sich das Gerät automatisch ab. Die Standby-Zeit kann in der App eingestellt werden.

## USB-Ausgang

Wenn die Netztaete eingeschaltet ist, drücken Sie kurz die USB-Netztaete, um den USB-Ausgang zu verwenden. Drücken Sie die USB-Netztaete erneut kurz, um das Produkt auszuschalten.

Das Produkt schaltet sich nicht automatisch aus, solange die USB-Netztaete eingeschaltet ist.

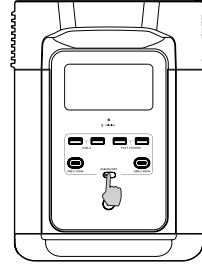

USB Power Button kurz drücken

---

## 12-VDC-Ausgang

Drücken Sie bei eingeschaltetem Netzschalter kurz den 12-VDC-Netzschalter, um den DC-Ausgang zu verwenden. Drücken Sie den 12-VDC-Netzschalter erneut kurz, um ihn auszuschalten.

Wenn der 12-VDC-Netzschalter eingeschaltet ist, schaltet sich das Gerät nicht automatisch ab.

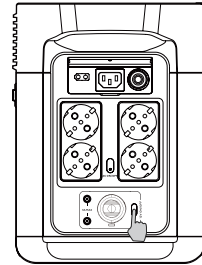

Drücken Sie kurz den 12-VDC-Netzschalter

---

## AC-Ausgang

Drücken Sie bei eingeschaltetem Netzschalter kurz den AC-Netzschalter, um die AC-Ausgänge zu verwenden. Drücken Sie den AC-Netzschalter erneut kurz, um ihn auszuschalten.

Die Standard-Standby-Zeit des AC-Ausgangs beträgt 12 Stunden. Wenn der Ausgang 12 Stunden lang nicht geladen wird, schaltet sich der AC-Netzschalter automatisch aus.

Schalten Sie den Netzschalter aus, wenn er nicht verwendet wird, um Strom zu sparen.

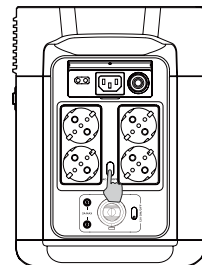

Drücken Sie kurz den AC-Netzschalter

### 3.4 AC-Ladung

Die X-Stream Schnellladetechnologie von EcoFlow wurde speziell für das Laden mit Wechselstrom entwickelt. Die AC Geschwindigkeit kann über die EcoFlow-App eingestellt werden. In denen der AC-Eingangsstrom über 20 A bleibt, löst der X-Stream-Ladeeingang eine Selbstschutzfunktion aus, und der Überlastschalter am Gerät wird automatisch geöffnet. Nachdem Sie bestätigt haben, dass kein Produktfehler vorliegt, können Sie den Überlastschalter drücken, um den Ladevorgang fortzusetzen.

In unter 1.2 Std.  
voll aufgeladen

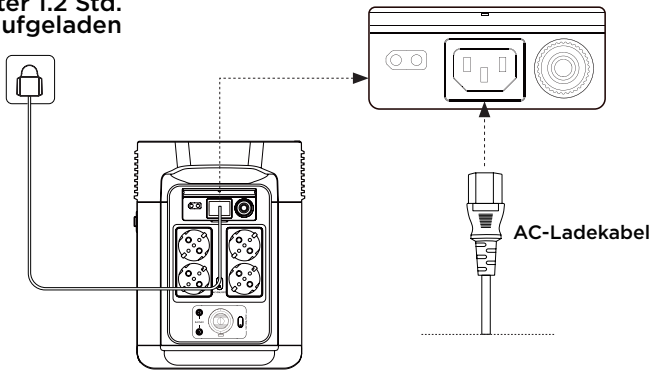

### 3.5 Solarladung

Benutzer können Solarmodule in Reihe anschließen, um das Produkt aufzuladen, wie in der Abbildung gezeigt.

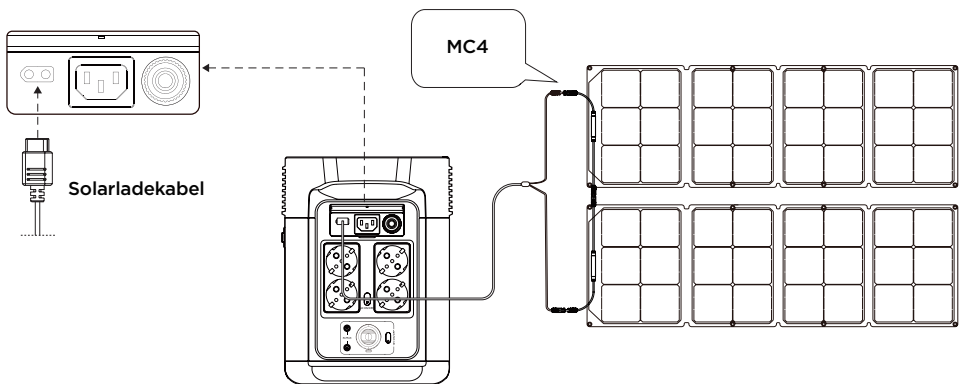

\*Solar-Ladekabel (MC4-XT60-Adapterkabel) wird separat geliefert.

Wenn Sie ein EcoFlow-Solarmodul zum Aufladen des Geräts verwenden, befolgen Sie die Anweisungen, die im Lieferumfang des Solarmoduls enthalten sind.

Stellen Sie vor dem Anschließen des Solarmoduls sicher, dass die Ausgangsspannung des Solarmoduls unter 60 V liegt, um Produktschäden zu vermeiden.

## 3.6 Kfz-Ladung

Benutzer können das Gerät über den Kfz-Ladeanschluss aufladen. Er unterstützt 12-/24-V-Kfz-Ladegeräte und einen 8-A-Standard-Ladestrom.

Laden Sie das Gerät erst nach Start des Fahrzeugs mit dem Kfz-Ladegerät auf, um zu vermeiden, dass es aufgrund von leerer Fahrzeugbatterie nicht gestartet werden kann. Stellen Sie außerdem sicher, dass der Kfz-Ladeanschluss und das Kfz-Ladekabel in einem guten Zustand sind. EcoFlow übernimmt keine Verantwortung für Verluste oder Schäden, die durch die Missachtung der Anweisungen verursacht wurden.

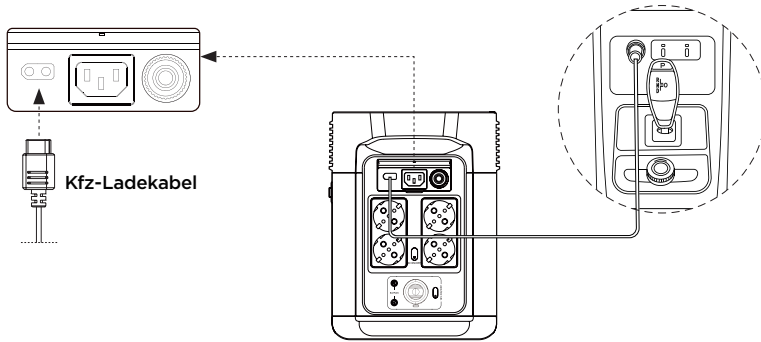

## 3.7 Verwenden des Intelligenten Ersatzakkus

Dieses Produkt kann bei größeren Kapazitätsanforderungen an bis zu einem Booster Pack angeschlossen werden. Einzelheiten zur Verwendung der Druckerhöhungsanlage und der ölbetriebenen Druckerhöhungsanlage finden Sie in den Bedienungsanleitungen.

### Bitte befolgen Sie die nachstehenden Anweisungen vor dem Verwenden des Ersatzakkus:

1. Stellen Sie vor dem Anschließen des Produkts an einen Intelligenten Ersatzakku sicher, dass sowohl das Produkt als auch der Intelligente Ersatzakku ausgeschaltet sind.
2. Stellen Sie nach dem Anschließen des Produkts an einen Intelligenten Ersatzakku sicher, dass auf beiden LCD-Anzeigen das Ersatzakku-Symbol erscheint, bevor Sie das Produkt verwenden.
3. Stellen Sie sicher, dass Sie den Intelligenten Ersatzakku während des Lade- und Entladevorgangs weder anschließen noch entfernen. Wenn Sie ihn dennoch währenddessen anschließen oder entfernen müssen, stellen Sie zuerst sicher, dass das Produkt ausgeschaltet ist.
4. Berühren Sie die Metallklemmen des Intelligenten Ersatzakkus nicht mit den Händen oder anderen Gegenständen. Wenn Fremdkörper an den Metallklemmen haften, wischen Sie diese vorsichtig mit einem trockenen Tuch ab.

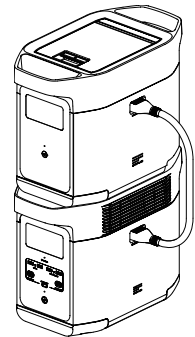



## 3.8 App

Mit der EcoFlow-App können Sie Ihr modulares EcoFlow Power-System kabellos steuern, überwachen und anpassen. Download unter: <https://download.ecoflow.com/app>

### Datenschutzrichtlinie

Durch die Verwendung von EcoFlow-Produkten, -Anwendungen und -Diensten erklären Sie sich mit den Nutzungsbedingungen und der Datenschutzrichtlinie von EcoFlow einverstanden, die Sie über den Abschnitt „Über“ auf der Seite „Benutzer“ der EcoFlow-App oder auf der offiziellen EcoFlow-Website unter <https://www.ecoflow.com/policy/terms-of-use> und <https://www.ecoflow.com/policy/privacy-policy> einsehen können



EcoFlow-App

## 3.9 X-Boost

**Um Betriebsausfälle aufgrund von Überlastschutz zu vermeiden, wird die X-Boost-Funktion automatisch aktiviert, wenn die Gesamtausgangsleistung die Nennausgangsleistung überschreitet. Dadurch kann das Produkt Geräte, die mit hoher Spannung arbeiten, mit der Nennausgangsleistung versorgen.**

### X-Boost-Tipps:

1. X-Boost ist standardmäßig aktiviert. Sie können es in der EcoFlow-App aktivieren oder deaktivieren.
2. X-Boost ist nicht verfügbar, wenn der AC-Ausgang in einem Ladezustand (im Bypass-Modus) eingeschaltet ist und wenn X-Boost deaktiviert ist.
3. X-Boost ist nicht für alle elektrischen Geräte geeignet; es ist nicht mit Geräten mit strengen Spannungsanforderungen kompatibel. Geräte mit Spannungsschutz (z. B. präzise Instrumente) werden nicht unterstützt. Der X-Boost-Modus ist besser für Heizgeräte geeignet. Führen Sie Ihre eigenen Tests mit Ihren Geräten mit aktiviertem X-Boost durch.

## 3.10 Notstromversorgung

Das Produkt unterstützt Notstromversorgung. Wenn Sie das Stromnetz über ein AC-Ladekabel an den AC-Eingang des Produkts anschließen, können Sie elektrische Geräte über die AC-Ausgänge mit Strom versorgen (in dieser Situation kommt Wechselstrom aus dem Netz und nicht aus dem

Produkt). Bei einem plötzlichen Stromausfall kann das Produkt innerhalb von 30 ms automatisch in den batteriebetriebenen Versorgungsmodus wechseln. Als Basis-USV-Funktion unterstützt diese Funktion keine 0-ms-Umschaltung. Schließen Sie das Produkt nicht an Geräte an, die eine USV von 0 ms benötigen, wie Datenserver und Workstations. Testen und bestätigen Sie die Kompatibilität, bevor Sie das Produkt verwenden. Wir empfehlen, immer nur ein Gerät gleichzeitig aufzuladen und nicht mehrere Geräte gleichzeitig zu verwenden, um eine Überlastung zu vermeiden. EcoFlow übernimmt keine Verantwortung für Geräteausfälle oder Datenverluste, die durch Nichtbefolgen der Anweisungen verursacht werden.

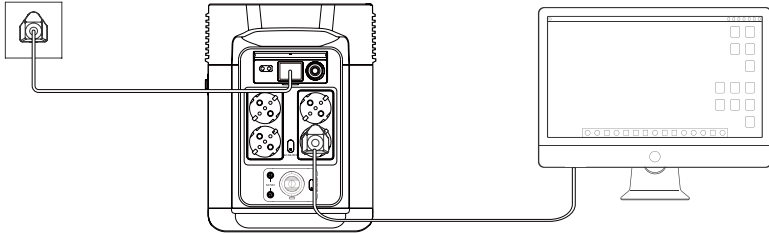

## 4. FAQ-Bereich

### 1. Welcher Akku wird für das Produkt verwendet?

Das Produkt verfügt über einen hochwertigen LFP-Akku.

### 2. Welche Geräte kann der AC-Ausgang des Produkts mit Strom versorgen?

Bei hoher Nennleistung und Spitzenleistung kann der AC-Ausgang des Produkts die meisten Haushaltsgeräte mit Strom versorgen. Bevor Sie es verwenden, empfehlen wir Ihnen, zunächst die Leistung der Geräte zu überprüfen und sicherzustellen, dass die Summe der Leistung aller geladenen Geräte unter der Nennleistung liegt.

### 3. Wie lange kann das Produkt meine Geräte laden?

Die Ladezeit wird auf der LCD-Anzeige des Produkts angezeigt, die verwendet werden kann, um die Ladezeit der meisten Geräte mit stabilem Stromverbrauch einzuschätzen.

### 4. Wie kann ich feststellen, ob das Produkt aufgeladen wird?

Während des Ladevorgangs wird die verbleibende Ladezeit auf der LCD-Anzeige angezeigt. Zwischenzeitlich rotiert das Ladeanzeigesymbol und zeigt den verbleibenden Akkuladestand und die Eingangsleistung auf der rechten Seite des Kreises an.

### 5. Wie reinige ich das Produkt?

Wischen Sie es vorsichtig mit einem trockenen, weichen, sauberen Tuch oder einem Papiertuch ab.





















### 6. Wie wird das Produkt gelagert?

Schalten Sie das Produkt vor der Lagerung aus und lagern Sie es an einem trockenen, belüfteten Ort bei Zimmertemperatur. Stellen Sie es nicht in die Nähe von Wasserquellen. Entladen Sie den Akku bei langfristiger Lagerung auf 30 % und laden Sie ihn alle drei Monate auf 60 % auf, um die Lebensdauer des Produkts zu verlängern.

### 7. Kann ich das Produkt mit ins Flugzeug nehmen?

Nein.

# 5. Fehlerbehebung

Anzeige	Problem	Lösung
 OVERLOAD Symbole blinken zusammen	USB-A-Überlastschutz	Nehmen Sie den normalen Betrieb wieder auf, indem Sie das an den USB-A-Anschluss angeschlossene elektrische Gerät entfernen.
 OVERLOAD Symbole blinken zusammen	USB-C-Überlastschutz	Nehmen Sie den normalen Betrieb wieder auf, indem Sie das an den USB-C-Anschluss angeschlossene elektrische Gerät entfernen.
RECHARGING TIME   Symbole blinken zusammen	Hochtemperatur-Ladungsschutz	Der Ladevorgang kann automatisch fortgesetzt werden, nachdem der Akku abgekühlt ist.
  Symbole blinken zusammen	Hochtemperatur-Entladungsschutz	Die Stromversorgung kann nach dem Abkühlen des Akkus automatisch fortgesetzt werden.
RECHARGING TIME   Symbole blinken zusammen	Niedertemperatur-Ladungsschutz	Der Ladevorgang kann automatisch wieder aufgenommen werden, wenn die Temperatur des Akkus über 41°F (5 °C) steigt.
  Symbole blinken zusammen	Niedertemperatur-Entladungsschutz	Die Stromversorgung kann automatisch fortgesetzt werden, wenn die Temperatur des Akkus über 10°F (-12 °C) steigt.
 50Hz OVERLOAD Symbole blinken zusammen	AC-Ausgangsüberlastschutz	Der normale Betrieb wird automatisch wieder aufgenommen, nachdem Sie das überlastete Gerät entfernt und das Produkt neu gestartet haben. Elektrogeräte sollten innerhalb der Nennleistung verwendet werden. (Weitere Informationen zu Leistungseinschränkungen finden Sie in den Anweisungen zu X-Boost.)
 50Hz  Symbole blinken zusammen	AC-Hochtemperaturschutz	Sehen Sie nach, ob Lüftereinlass und -auslass blockiert sind. Ist dies nicht der Fall, wird der normale Betrieb automatisch wieder aufgenommen, wenn die Produkttemperatur sinkt.
 50Hz  Symbole blinken zusammen	AC-Niedertemperaturschutz	Der Normalbetrieb wird automatisch wieder aufgenommen, wenn das Produkt wieder optimale Umgebungstemperaturen erreicht hat.
 Symbol blinkt	Blockierung des Lüfters	Überprüfen Sie, ob der Lüfter durch Fremdkörper blockiert ist.
 OVERLOAD Symbole blinken zusammen	Überlastschutz für Kfz-Ladegerät	Das Gerät nimmt den normalen Betrieb automatisch wieder auf, nachdem Sie das an das Kfz-Ladegerät angeschlossene Gerät entfernt haben.
  Symbole blinken zusammen	Hochtemperaturschutz Kfz-Ladegerät	Nachdem das Gerät abgekühlt ist, nimmt es den normalen Betrieb automatisch wieder auf.
 Das Symbol bleibt eingeschaltet	Akkuausfall	Wenden Sie sich an den EcoFlow-Kundendienst

Wenn während des Betriebs ein Fehler auf der LCD-Anzeige angezeigt wird und nach einem Neustart nicht verschwindet, stoppen Sie die Verwendung des Produkts sofort (versuchen Sie nicht, es zu laden oder zu entladen).

Wenn Sie weitere Unterstützung benötigen, wenden Sie sich bitte an den EcoFlow-Kundendienst.

## 6. Lieferumfang

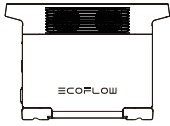

DELTA 2

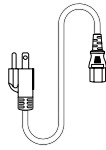

AC-Ladekabel

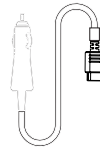

Kfz-Ladekabel

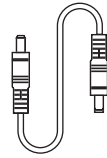

DC5521-zu-DC5525-Kabel

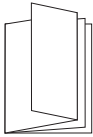

Benutzerhandbuch und  
Garantiekarte

## 7. Lagerung und Wartung

1. Verwenden und lagern Sie das Produkt idealerweise zwischen 20°C und 30°C (68°F und 86°F) und halten Sie es stets von Wasser, starker Hitze und scharfen Gegenständen fern. Lagern Sie es nicht über einen längeren Zeitraum bei Temperaturen über 45°C (113°F) oder unter -10°C (14°F).
2. Wenn Sie einen Akku über einen längeren Zeitraum mit niedriger Ladung aufbewahren, verkürzt sich seine Lebensdauer. Um den Schaden zu mildern, versetzt DELTA 2 den Akku in den Ruhezustand. Stellen Sie für eine optimale Nutzung des Akkus sicher, dass der Ladezustand des Akkus bei etwa 60% liegt, bevor Sie DELTA 2 für einen längeren Zeitraum lagern. Entladen Sie dann den Akku alle drei Monate auf 30% und laden Sie ihn auf 60% wieder auf.

# ECO FLOW

## EcoFlow DELTA 2 | Manuel d'utilisation

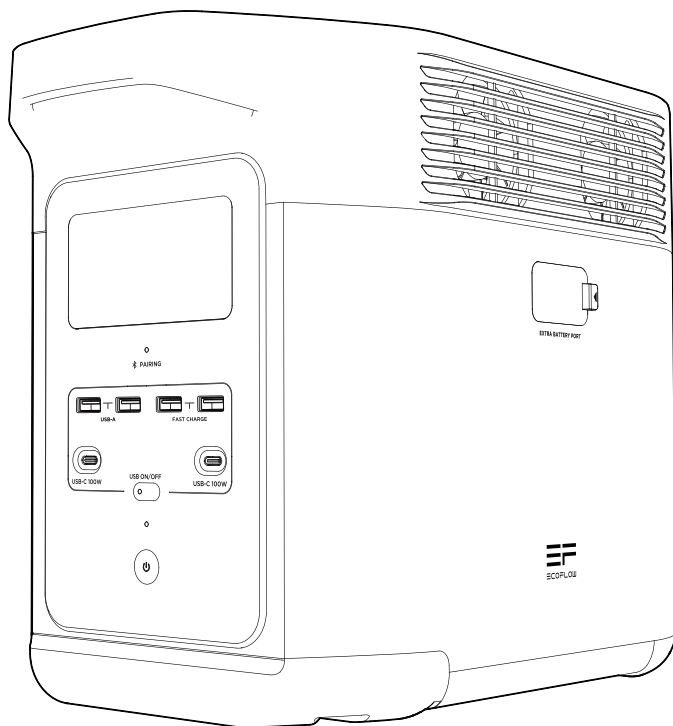



## CLAUDE DE NON-RESPONSABILITÉ

---

Lisez attentivement l'ensemble des conseils de sécurité, messages d'avertissement, conditions d'utilisation et clauses de non-responsabilité. Reportez-vous aux conditions d'utilisation et à la clause de non-responsabilité disponibles sur le site <https://ecoflow.com/pages/terms-of-use> ainsi qu'aux autocollants apposés sur le produit avant l'utilisation. L'utilisateur assume l'entière responsabilité de l'utilisation et du fonctionnement. Familiarisez-vous avec les réglementations en vigueur dans votre région. Il vous incombe de connaître toutes les réglementations pertinentes et d'utiliser les produits EcoFlow de manière conforme.

# TABLE DES MATIÈRES

<b>1. Spécifications</b>	1
<b>2. Instructions de sécurité</b>	
2.1 Utilisation	3
2.2 Guide de mise au rebut	4
<b>3. Pour commencer</b>	
3.1 Détails du produit	5
3.2 Écran LCD	7
3.3 Utilisation générale du produit	7
3.4 Charge sur secteur (CA)	9
3.5 Charge solaire	9
3.6 Charge en voiture	10
3.7 Utilisation de la batterie supplémentaire intelligente	10
3.8 Application	11
3.9 Technologie X-Boost	11
3.10 Alimentation de secours (EPS)	11
<b>4. Foire aux questions</b>	12
<b>5. Dépannage</b>	13
<b>6. Contenu de la boîte</b>	14
<b>7. Stockage et entretien</b>	14



# 1. Spécifications

## Informations générales

Poids net	Environ 12 kg (27 lb)
Dimensions	400x211x281 mm (15.7x8.3x11.1 in)
Capacité	1 024 Wh, 51.2 V <sup>DC</sup>
Wi-Fi	Pris en charge
Bluetooth	Pris en charge

## Ports de sortie

CA (x4)	Onde sinusoïdale pure, 1 800 W au total (surtension 2 700 W), 230 V- 50 Hz/60 Hz
Puissance Max. du ou des appareils supportés par X-Boost	2 400 W
USB-A (x2)	5 V <sup>DC</sup> 2,4 A, 12 W max. par port, total 24 W
Charge rapide USB-A (x2)	5 V <sup>DC</sup> 2,4 A 9 V <sup>DC</sup> 2 A 12 V <sup>DC</sup> 1,5 A, 18 W max. par port, total 36 W
USB-C (x2)	5/9/12/15/20 V <sup>DC</sup> 5 A, 100 W max. par port, total 200 W
Chargeur de voiture	12,6 V <sup>DC</sup> 10 A, 126 W max.
Sortie DC5521 (x2)	12,6 V <sup>DC</sup> 3 A, 38 W max. par port

\* Le chargeur de voiture partage l'alimentation avec le port de sortie DC5521, offrant une puissance maximale de 126 W.

## Ports d'entrée

Charge CA	Charge rapide X-Stream 1 100 W Max
Tension d'entrée CA	220 à 240 V- 10A 50 Hz/60 Hz
Chargeur solaire	11 à 60 V <sup>DC</sup> 15 A Max, 500 W Max.
Chargeur de voiture	Prend en charge les batteries 12 V/24 V, 8 A par défaut

## Informations relatives à la batterie

Chimie cellulaire	LFP
Cycle de vie	3 000 cycles à 80 % ou plus de capacité
Protection	Protection contre les surtensions, protection contre les surcharges, protection contre les surchauffes, protection contre les courts-circuits, protection contre les basses températures, protection contre les basses tensions, protection contre les surintensités

## Température ambiante de fonctionnement

Température optimale de fonctionnement	20 °C à 30 °C(68 °F à 86 °F)
Température de décharge	-10 °C à 45 °C(14 °F à 113 °F)
Température de charge	0 °C à 45 °C(32 °F à 113 °F)
Température de stockage	-10 °C à 45 °C(14 °F à 113 °F) (optimale : 20 °C à 30 °C[68°F bis 86°F] )

\* Le fait que le produit puisse être chargé ou déchargé dépend de la température réelle de la batterie.

## Connexions supplémentaires

Batterie supplémentaire intelligente	Pris en charge (vendu séparément)
Générateur Intelligent	Pris en charge (vendu séparément)

## 2. Instructions de sécurité

### 2.1 Utilisation

1. N'utilisez pas le produit proximité d'une source de chaleur telle qu'un foyer d'incendie ou un four de réchauffage.
2. Évitez tout contact avec des liquides. N'immergez pas le produit dans l'eau et ne le mouillez pas. N'utilisez pas le produit sous la pluie ou dans un environnement humide.
3. N'utilisez pas le produit dans un environnement présentant une électricité statique/des champs magnétiques importants.
4. Ne démontez pas le produit de quelque manière que ce soit et ne le percez pas avec des objets tranchants.
5. Évitez d'utiliser des fils ou d'autres objets métalliques susceptibles de provoquer un court-circuit.
6. N'utilisez pas de composants ou d'accessoires non agréés. Si vous devez remplacer des composants ou des accessoires, consultez les ressources EcoFlow officielles pour vérifier les informations pertinentes.
7. Lorsque vous utilisez le produit, respectez scrupuleusement la température ambiante de fonctionnement spécifiée dans le présent manuel d'utilisation. Si la température est trop élevée, cela peut provoquer un incendie ou une explosion. Si elle est trop basse, les performances du produit peuvent être considérablement réduites ou le produit peut cesser de fonctionner.
8. N'empilez pas d'objets lourds sur le produit.
9. Ne verrouillez pas le ventilateur de force pendant l'utilisation et ne placez pas le produit dans un endroit non aéré ou poussiéreux.
10. Lorsque vous utilisez le produit, veillez à éviter les chocs, les chutes ou les vibrations importantes. En cas de choc externe grave, coupez immédiatement l'alimentation électrique et cessez d'utiliser le produit. Dans le cadre du transport, assurez-vous que le produit est bien fixé pour éviter les vibrations et les chocs.
11. Pendant l'utilisation, si vous faites tomber accidentellement le produit dans l'eau, placez-le dans un endroit sûr et dégagé et restez à l'écart jusqu'à ce qu'il soit complètement sec. Une fois sec, le produit ne doit pas être réutilisé et doit être mis au rebut conformément à la section 2.2 ci-dessous. Si le produit prend feu, nous vous recommandons d'utiliser les extincteurs dans l'ordre suivant : eau ou eau atomisée, sable, couverture pare-flammes, poudre sèche et enfin extincteur à dioxyde de carbone.
12. Utilisez un chiffon sec pour nettoyer la saleté au niveau des ports du produit.
13. Posez le produit sur une surface plane pour éviter les chutes et les dommages associés. Si le produit est renversé et gravement endommagé, éteignez-le immédiatement, placez-le dans un endroit dégagé, tenez-le éloigné des matières combustibles et de toute personne, puis mettez-le au rebut conformément aux lois et réglementations locales.
14. Veillez à maintenir le produit hors de portée des enfants et des animaux domestiques.
15. Les produits doivent être stockés dans un endroit sec et ventilé. En cas de stockage prolongé ou d'utilisation dans des environnements humides (par exemple au bord de la mer), il est recommandé d'équiper le produit d'un sac résistant à l'humidité.

16. Afin d'éviter que le produit ne soit mouillé, il est recommandé d'utiliser des sacs de protection contre l'humidité dans les environnements humides (par exemple, les zones en bord de mer ou de cours d'eau). Si de l'eau pénètre à l'intérieur du produit, celui-ci ne doit plus être utilisé ou rallumé. Prenez des mesures contre les décharges électriques avant de toucher le produit, puis placez-le immédiatement dans un endroit sûr, étanche et dégagé et contactez sans délai le service client EcoFlow.
17. Il n'est pas recommandé d'utiliser ce produit pour alimenter les équipements médicaux d'urgence liés à la sécurité des personnes, y compris, mais sans s'y limiter, la version hospitalière de la CPAP (pression positive continue des voies respiratoires), l'ECMO (oxygénation par membrane extracorporelle), etc. Veuillez suivre les instructions de votre médecin et consulter le fabricant pour connaître les restrictions d'utilisation de l'équipement.
18. Lors de l'utilisation, les produits d'alimentation électrique génèrent inévitablement des champs électromagnétiques susceptibles d'affecter le fonctionnement normal des implants médicaux ou des équipements médicaux personnels tels que les stimulateurs cardiaques, implants cochléaires, prothèses auditives, défibrillateurs, etc. Si tels équipements médicaux sont utilisés, veuillez contacter le fabricant pour vous renseigner sur les restrictions d'utilisation de ces équipements, afin de garantir une distance de sécurité suffisante entre les implants médicaux (par exemple, stimulateurs cardiaques, implants cochléaires, prothèses auditives, défibrillateurs, etc.) et ce produit pendant son fonctionnement.
19. Lorsque l'alimentation est connectée en mode normal à un réfrigérateur, les variations de puissance du réfrigérateur peuvent entraîner l'arrêt automatique de l'alimentation. Par conséquent, lorsque vous connectez l'alimentation à un réfrigérateur utilisé pour stocker des médicaments, des vaccins ou d'autres articles de valeur, il est recommandé de régler la sortie CA sur « Toujours activée » dans l'application afin de garantir une alimentation continue, et de vérifier l'état de consommation d'énergie.

## 2.2 Guide de mise au rebut

1. Si les conditions le permettent, assurez-vous que la batterie est complètement déchargée avant de la mettre au rebut dans un bac de recyclage de batteries approprié. Ce produit contient des produits chimiques potentiellement dangereux. Il est donc strictement interdit de le jeter dans des poubelles ordinaires. Pour plus de détails, reportez-vous aux lois et réglementations locales en matière de recyclage et de mise au rebut des batteries.
2. Si la batterie ne peut pas être entièrement déchargée en raison d'une défaillance, ne la jetez pas directement dans un bac de recyclage de batteries. Dans un tel cas, vous devez contacter une société spécialisée dans le recyclage des batteries en vue d'un traitement supplémentaire.
3. Les batteries trop déchargées qui ne peuvent plus être rechargées doivent être mises au rebut.

# 3. Pour commencer

## 3.1 Détails du produit

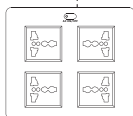
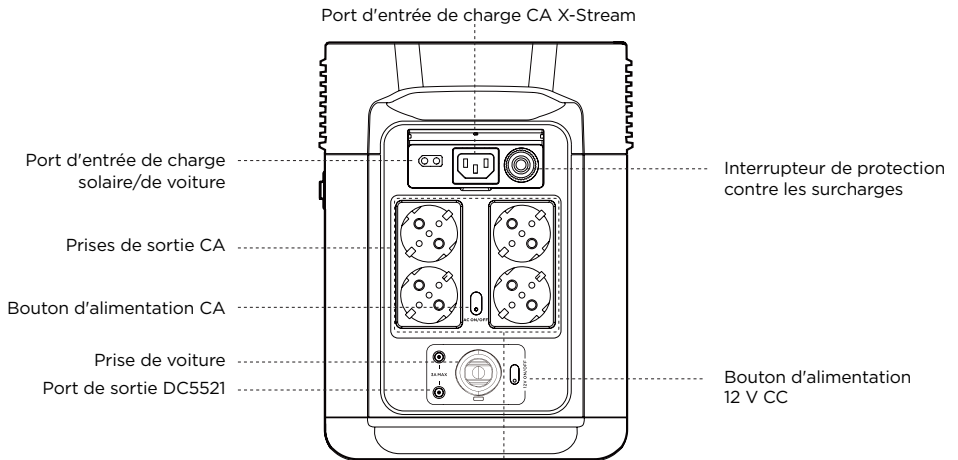
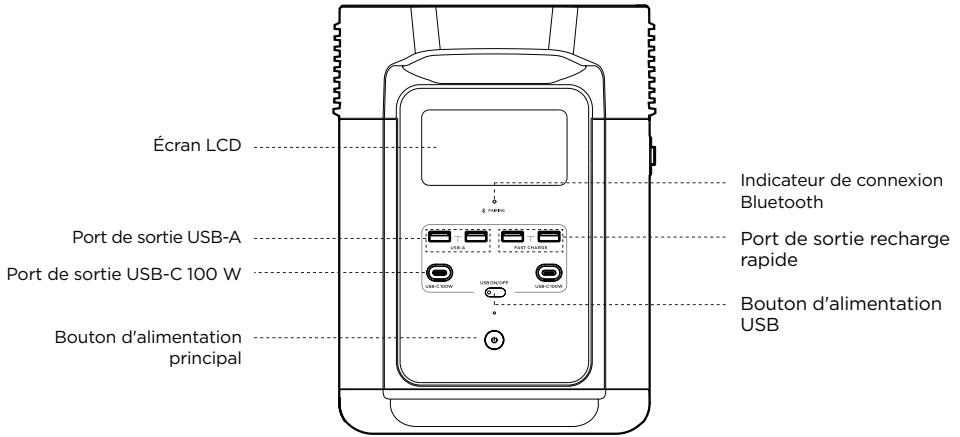

Globale Version

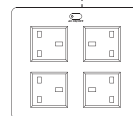

Version für das Vereinigte Königreich

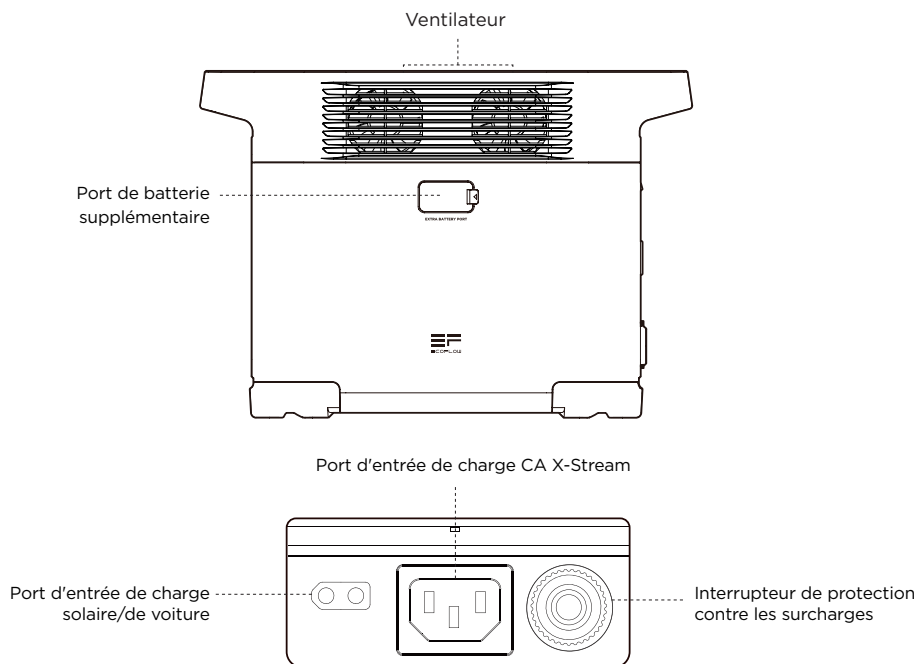

## 3.2 Écran LCD

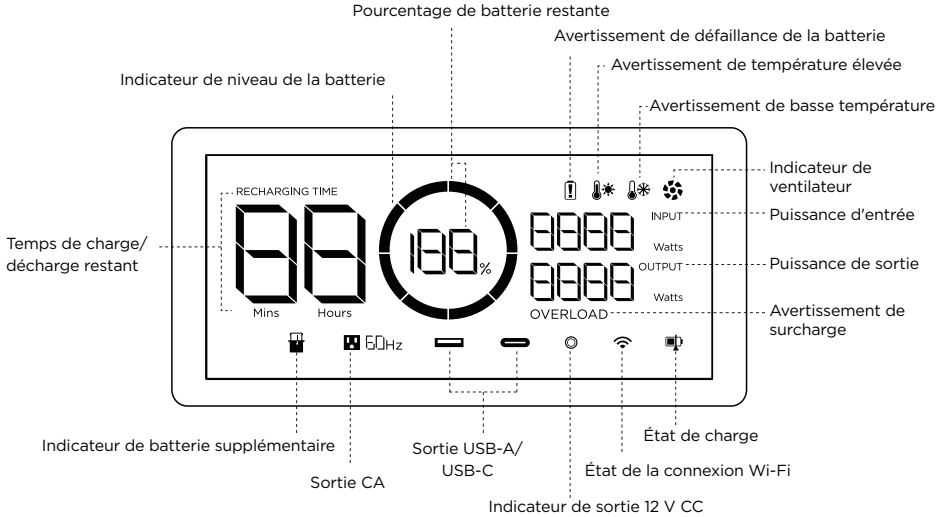

**Indicateur de niveau de la batterie** : l'indicateur se remplit de façon répétée pendant la charge. Si le produit est chargé à 0 %, l'indicateur clignote pour vous avertir.

**État de la connexion Wi-Fi** : Lorsqu'un téléphone mobile est connecté au produit via Bluetooth, le témoin Bluetooth reste allumé. Lorsque le produit est connecté à un réseau, l'icône Wi-Fi reste allumée et s'éteint lorsque la connexion est perdue.

\* Reportez-vous à la section 5 pour en savoir plus sur les étapes de dépannage.

## 3.3 Utilisation générale du produit

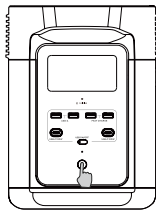

Pression brève sur ce bouton pour allumer le produit

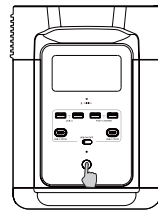

Pression longue sur ce bouton pour éteindre le produit

### Produit allumé, produit éteint, écran LCD allumé

**Appuyez brièvement sur le bouton d'alimentation principal pour mettre le produit sous tension ; l'écran LCD s'allume et l'icône d'indicateur de niveau de la batterie s'affiche.**

Le produit passe en mode veille au bout de 5 minutes d'inactivité ; l'écran LCD s'éteint automatiquement. Lorsque le produit détecte un changement de charge ou une opération, l'écran LCD s'allume automatiquement. Pour allumer ou éteindre l'écran LCD, appuyez brièvement sur le bouton d'alimentation principal.

**Pour mettre le produit hors tension, appuyez longuement sur le bouton d'alimentation principal.**

La durée de veille par défaut est de 2 heures. Si les autres boutons d'alimentation sont désactivés et si aucune autre source de charge n'est accessible pendant 2 heures, le produit s'arrête automatiquement. La durée de veille peut être réglée via l'application.

## Port de sortie USB

Lorsque le bouton d'alimentation principal est allumé, appuyez brièvement sur le bouton d'alimentation USB pour utiliser le port de sortie USB. Appuyez de nouveau brièvement sur le bouton d'alimentation USB pour le mettre hors tension.

Lorsque le bouton d'alimentation USB est activé, le produit ne s'éteint pas automatiquement.

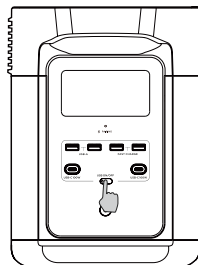

Appui court sur le Bouton d'alimentation USB

---

## Port de sortie 12 V CC

Lorsque le bouton d'alimentation principal est activé, appuyez brièvement sur le bouton d'alimentation 12 V CC pour utiliser le port de sortie CC. Appuyez de nouveau brièvement sur le bouton d'alimentation 12 V CC pour le désactiver.

Si le bouton d'alimentation 12 V CC est activé, le produit ne s'éteint pas automatiquement.

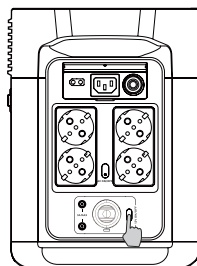

Appuyez brièvement sur le bouton d'alimentation 12 V CC

---

## Port de sortie CA

Lorsque le bouton d'alimentation principal est activé, appuyez brièvement sur le bouton d'alimentation CA pour utiliser les ports de sortie CA. Appuyez de nouveau brièvement sur le bouton d'alimentation CA pour le désactiver.

La durée de veille par défaut du port de sortie CA est de 12 heures. En l'absence de toute charge pendant 12 heures, le bouton d'alimentation CA s'éteint automatiquement.

Pour économiser l'énergie, éteignez le bouton d'alimentation CA lorsque vous n'utilisez pas le produit.

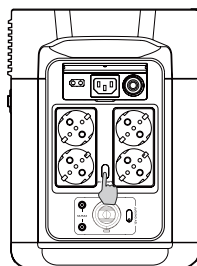

Appuyez brièvement sur le bouton d'alimentation CA



### 3.4 Charge sur secteur (CA)

La technologie X-Stream d'EcoFlow est spécialement conçue pour la charge CA. La vitesse d'AC charging peut être réglée via l'application EcoFlow. Dans des situations inhabituelles où le courant d'entrée alternatif dépasse 20 A, le port d'entrée de charge X-Stream déclenche une fonction d'autoprotection, et l'interrupteur de protection contre les surcharges du produit se déclenche automatiquement. Après avoir vérifié que le produit n'est pas défaillant, vous pouvez appuyer sur l'interrupteur de protection contre les surcharges pour reprendre la charge.

≈1.2 heures de charge complète

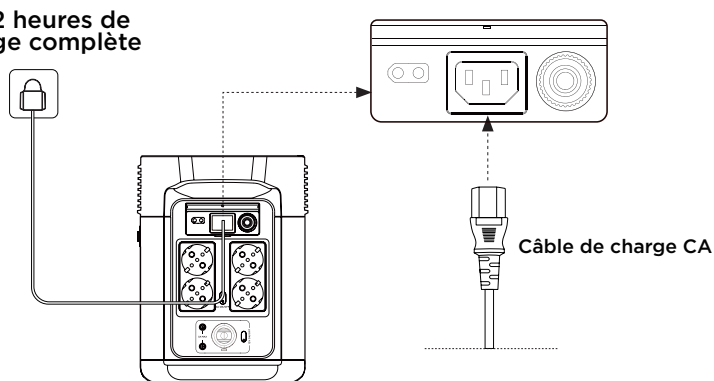

### 3.5 Charge solaire

Pour recharger le produit, l'utilisateur peut connecter des panneaux solaires en série comme indiqué sur le schéma.

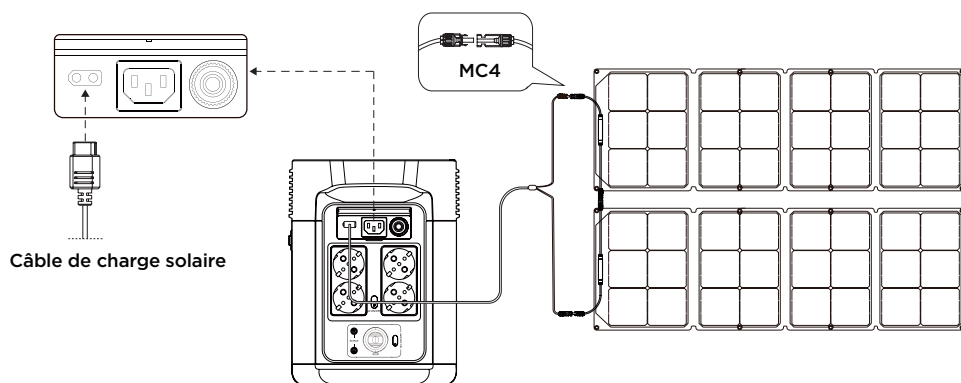

\*Câble de recharge solaire (câble adaptateur MC4-XT60) fourni séparément.

Lorsque vous utilisez un panneau solaire EcoFlow pour charger le produit, veuillez suivre les instructions fournies avec le panneau solaire.

Avant de connecter le panneau solaire, assurez-vous que la tension de sortie du panneau solaire est de 60 V pour éviter tout endommagement du produit.

## 3.6 Charge en voiture

L'utilisateur peut recharger le produit via le port d'entrée de charge de voiture. Le produit prend en charge les chargeurs de voiture 12 V/24 V et une intensité de charge par défaut de 8 A.

Utilisez le chargeur de voiture après avoir démarré la voiture afin d'éviter tout problème de démarrage dû à un niveau de batterie insuffisant. Assurez-vous également que le port d'entrée du chargeur de voiture et le câble de charge sont en bon état. EcoFlow ne peut être tenu responsable des pertes ou dommages causés par le non-respect des instructions.

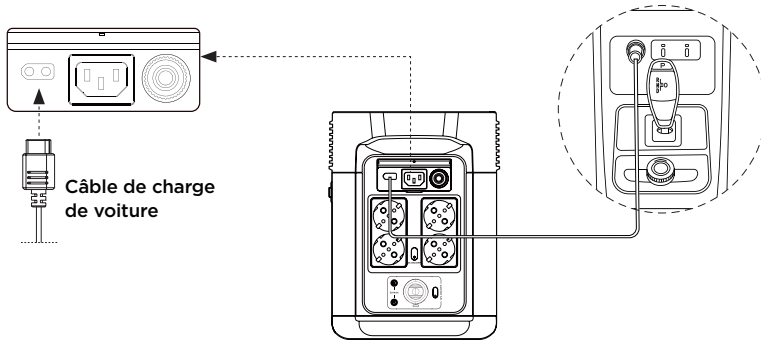

## 3.7 Utilisation de la batterie supplémentaire intelligente

Ce produit peut être connecté à une batterie supplémentaire au maximum afin d'une plus grande capacité. Veuillez consulter le guide d'utilisation pour le mode d'emploi de la batterie supplémentaire et du Smart Generator.

**Avant d'utiliser la batterie supplémentaire, veuillez suivre les instructions ci-dessous :**

1. Avant de brancher le produit à une batterie supplémentaire intelligente, assurez-vous que le produit et la batterie supplémentaire intelligente sont éteints.
2. Après avoir branché le produit à une batterie supplémentaire intelligente, assurez-vous que les deux écrans LCD affichent une icône de batterie supplémentaire avant utilisation.
3. Ne branchez pas ou ne retirez pas directement la batterie supplémentaire intelligente pendant les processus de charge et de décharge. Si vous devez la brancher ou la retirer en cours d'utilisation, veuillez d'abord éteindre le produit.
4. Ne touchez pas les bornes métalliques du connecteur de la batterie supplémentaire intelligente avec vos mains ou d'autres objets. Si des corps étrangers adhèrent aux bornes métalliques, essuyez-les délicatement avec un chiffon sec.

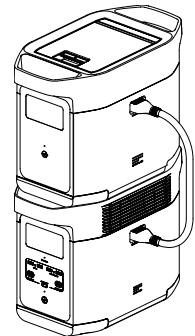

## 3.8 Application

Contrôle, surveillez et personnalisez votre système d'alimentation modulaire

EcoFlow sans fil grâce à l'application EcoFlow. Téléchargez la sur :

<https://download.ecoflow.com/app>

### Politique de confidentialité

En utilisant les produits, applications et services EcoFlow, vous acceptez les conditions d'utilisation et la politique de confidentialité EcoFlow, auxquelles vous pouvez accéder via la section « À propos » de la page « Utilisateur » sur l'application EcoFlow ou sur le site Web officiel EcoFlow à l'adresse <https://www.ecoflow.com/policy/terms-of-use> et <https://www.ecoflow.com/policy/privacy-policy>

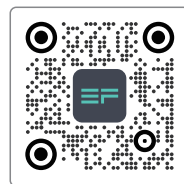

Application  
EcoFlow

## 3.9 Technologie X-Boost

**Pour éviter toute défaillance de fonctionnement due à la protection contre les surcharges, la fonction X-Boost est automatiquement activée lorsque la sortie totale dépasse la puissance de sortie nominale, ce qui permet au produit d'alimenter un ou plusieurs appareils haute tension à la puissance de sortie nominale.**

### Conseils relatifs à la fonction X-Boost :

1. La fonction X-Boost est activée par défaut ; vous pouvez l'activer ou la désactiver dans l'application EcoFlow.
2. La fonction X-Boost ne peut pas être utilisée lorsque la sortie CA est activée en état de recharge (en mode bypass) et lorsque la fonction X-Boost est désactivée.
3. La fonction X-Boost ne s'applique pas à tous les appareils électriques. Elle est incompatible avec les appareils soumis à des exigences strictes en matière de tension. Les appareils dotés d'une protection de tension (tels que les équipements de précision) ne sont pas pris en charge. La fonction X-Boost est plus adaptée aux appareils de chauffage. Veuillez effectuer vos propres tests avec vos appareils lorsque la fonction X-Boost est activée.

## 3.10 Alimentation de secours (EPS)

Le produit prend en charge l'alimentation électrique d'urgence (EPS). Lorsque vous branchez le réseau électrique au port d'entrée CA du produit via un câble de charge CA, vous pouvez alimenter les appareils électriques via les prises de sortie CA (l'alimentation CA provient alors du réseau et non de la station d'alimentation). En cas de panne de courant soudaine, le produit peut automatiquement passer en mode d'alimentation sur batterie dans les 30 ms. Comme il s'agit d'une fonction de base d'ASI, cette fonction ne prend pas en charge la commutation 0 ms.

Ne branchez pas le produit sur un appareil nécessitant une commutation 0 ms, tel qu'un serveur de données ou un poste de travail. Veuillez tester et vérifier la compatibilité avant d'utiliser le produit. Nous vous recommandons de ne charger qu'un seul appareil à la fois et d'éviter d'en utiliser plusieurs en même temps pour éviter la protection contre les surcharges. EcoFlow ne peut être tenu responsable de toute défaillance de l'appareil ou de toute perte de données causée par le non-respect des instructions.

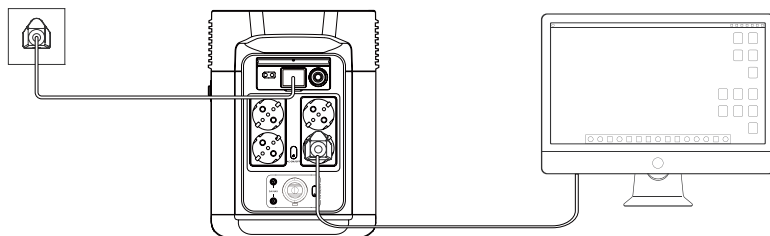

## 4. Foire aux questions

### 1. Quelle batterie le produit utilise-t-il ?

Il utilise une batterie au lithium-fer-phosphate de haute qualité.

### 2. Quels appareils le port de sortie CA du produit peut-il alimenter ?

Grâce à sa puissance nominale élevée et sa puissance de pointe, le port de sortie CA du produit permet d'alimenter la plupart des appareils ménagers. Avant toute utilisation, nous vous recommandons de vérifier la puissance des appareils et de vous assurer que la somme des puissances de tous les appareils en charge est inférieure à la puissance nominale.

### 3. Pendant combien de temps le produit me permet-il de charger mes appareils ?

Le temps de charge est indiqué sur l'écran LCD du produit. Cette information peut être utilisée pour estimer le temps de charge de la plupart des appareils présentant une consommation d'énergie stable.

### 4. Comment savoir si le produit est en cours de charge ?

Lorsque le produit est en charge, le temps de charge restant s'affiche sur l'écran LCD. Pendant ce temps, l'icône de l'indicateur de charge commence à tourner avec le pourcentage de batterie restant et la puissance d'entrée s'affiche sur la droite du cercle.

### 5. Comment nettoyer le produit ?

Essayez-le délicatement à l'aide d'un chiffon sec, doux et propre ou d'une serviette en papier.





















### 6. Comment stocker le produit ?

Avant de stocker le produit, commencez par l'éteindre. Stockez-le ensuite dans un endroit sec, aéré et à température ambiante. Ne le placez pas à proximité de sources d'eau. En cas de stockage à long terme, déchargez la batterie à 30 % et rechargez-la à 60 % tous les trois mois afin de prolonger sa durée de vie.

### 7. Puis-je transporter le produit en avion ?

Non.

## 5. Dépannage

Témoin	Problème	Solution
 OVERLOAD Les icônes clignotent conjointement	Protection contre les surcharges USB-A	Retirez l'appareil électrique connecté au port USB-A afin que le produit reprenne son fonctionnement normal.
 OVERLOAD Les icônes clignotent conjointement	Protection contre les surcharges USB-C	Retirez l'appareil électrique connecté au port USB-C afin que le produit reprenne son fonctionnement normal.
RECHARGING TIME   * Les icônes clignotent conjointement	Protection contre la charge à température élevée	La charge peut reprendre automatiquement une fois que la batterie a refroidi.
  * Les icônes clignotent conjointement	Protection contre la décharge à température élevée	L'alimentation peut être rétablie automatiquement une fois que la batterie a refroidi.
RECHARGING TIME   * Les icônes clignotent conjointement	Protection contre la charge à basse température	La charge peut reprendre automatiquement lorsque la température de la batterie dépasse 41 °F (5 °C).
  * Les icônes clignotent conjointement	Protection contre la décharge à basse température	L'alimentation peut être rétablie automatiquement lorsque la température de la batterie dépasse 10 °F (-12 °C).
 50Hz OVERLOAD Les icônes clignotent conjointement	Protection contre les surcharges de sortie CA	Retirez l'appareil surchargé et redémarrez le produit afin que le produit reprenne automatiquement son fonctionnement normal. Les appareils électriques doivent être utilisés à la puissance nominale. (Reportez-vous aux instructions relatives à X-Boost pour obtenir plus de détails sur les limitations de puissance).
 50Hz  * Les icônes clignotent conjointement	Protection contre les températures élevées CA	Vérifiez si l'entrée et la sortie du ventilateur sont obstruées. Dans le cas contraire, le fonctionnement normal reprendra automatiquement lorsque la température du produit aura baissé.
 50Hz  * Les icônes clignotent conjointement	Protection contre les basses températures CA	Le fonctionnement normal reprend automatiquement une fois le produit utilisé à des températures ambiantes optimales.
 L'icône clignote	Blocage du ventilateur	Vérifiez si le ventilateur est obstrué par des corps étrangers.
 OVERLOAD Les icônes clignotent conjointement	Protection contre les surcharges du chargeur de voiture	Le produit reprend automatiquement son fonctionnement normal une fois que l'appareil connecté au chargeur de voiture est retiré.
  * Les icônes clignotent conjointement	Protection contre les températures élevées du chargeur de voiture	Une fois le produit refroidi, il reprend automatiquement son fonctionnement normal.
 L'icône reste allumée	Défaillance de la batterie	Contactez le service client EcoFlow

**Si une ou plusieurs erreurs s'affichent sur l'écran LCD pendant l'utilisation et ne disparaissent pas suite au redémarrage, cessez immédiatement de l'utiliser (n'essayez pas de le charger ou de le décharger). Si vous avez besoin d'aide, veuillez contacter le service client EcoFlow.**

## 6. Contenu de la boîte

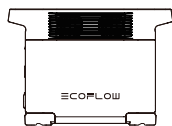

DELTA 2

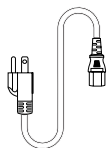

Câble de charge CA

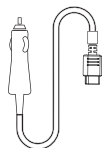

Câble de charge de voiture

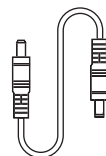

Câble DC5521 à DC5525

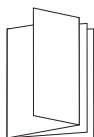

Manuel d'utilisation et  
carte de garantie

## 7. Stockage et entretien

1. Idéalement, utilisez et conservez le produit entre 20°C à 30°C (68°F et 86°F), et tenez-le toujours à l'écart de l'eau, de sources de chaleur intense et d'objets tranchants. Ne conservez pas le produit à des températures supérieures à 45°C (113°F) ou inférieures à -10°C (14°F) pendant une période prolongée.
2. Le stockage d'une batterie à faible charge pendant une longue période réduit sa durée de vie. DELTA 2 atténue les dommages en mettant la batterie en mode de veille prolongée. Pour tirer le meilleur parti de la batterie, assurez-vous qu'elle est à environ 60% avant de mettre DELTA 2 en stockage à long terme, puis une fois tous les trois mois, déchargez la batterie à 30% et rechargez-la à 60%.

# ECOFLOW

## EcoFlow DELTA 2 | Manuale dell'utente

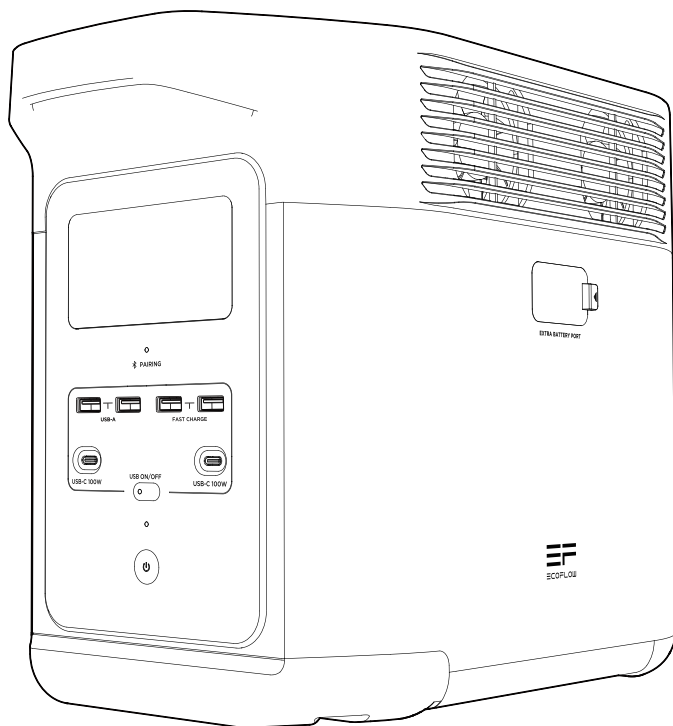





# DICHIARAZIONE DI NON RESPONSABILITÀ

---

Leggere attentamente tutti i suggerimenti sulla sicurezza, i messaggi di avviso, i termini di utilizzo e le dichiarazioni di non responsabilità. Prima dell'uso, fare riferimento ai termini di utilizzo e alla dichiarazione di non responsabilità all'indirizzo <https://ecoflow.com/pages/terms-of-use> e agli adesivi sul prodotto. Gli utenti si assumono la piena responsabilità di tutti gli usi e le operazioni. Familiarizzare con le normative in vigore nella propria zona. L'utente è l'unico responsabile della conoscenza di tutte le normative pertinenti e dell'uso conforme dei prodotti EcoFlow.

# CONTENUTO

<b>1. Specifiche</b>	<b>1</b>
<b>2. Istruzioni per la sicurezza</b>	
2.1 Uso	3
2.2 Guida allo smaltimento	4
<b>3. Guida introduttiva</b>	
3.1 Dettagli sul prodotto	5
3.2 Schermo LCD	7
3.3 Uso generale del prodotto	7
3.4 Ricarica CA	9
3.5 Ricarica solare	9
3.6 Ricarica in auto	10
3.7 Utilizzo della batteria supplementare dedicata	10
3.8 App	11
3.9 X-Boost	11
3.10 Alimentazione di emergenza (EPS)	11
<b>4. DOMANDE FREQUENTI</b>	<b>12</b>
<b>5. Risoluzione dei problemi</b>	<b>13</b>
<b>6. Contenuto della confezione</b>	<b>14</b>
<b>7. Conservazione e manutenzione</b>	<b>14</b>

# 1. Specifiche

## Informazioni generali

Peso netto	Circa 12 kg (27 libbre)
Dimensioni	400 x 211x 281 mm (15,7x8,3x11,1 in)
Capacità	1024 Wh, 51,2 V <sup>---</sup>
Wi-Fi	Supportato
Bluetooth	Supportato

## Porte di uscita

CA (x4)	Onda sinusoidale pura, 1800 W in totale (sovratensione 2700 W), 230 V- (50 Hz/60 Hz)
Potenza massima dei dispositivi supportata da X-Boost	2400 W
USB-A (x2)	5 V <sup>---</sup> 2,4 A, 12 W max., per porta, totale 24 W
USB-A per ricarica rapida (x2)	5 V <sup>---</sup> 2,4 A 9V <sup>---</sup> 2 A 12 V <sup>---</sup> 1,5 A 18 W max. per porta, totale 36 W
USB-C (x2)	5/9/12/15/20 V <sup>---</sup> 5 A, 100 W max. per porta, totale 200 W
Caricabatterie per auto	12,6 V <sup>---</sup> 10 A, 126 W max.
Uscita DC5521 (x2)	12,6 V <sup>---</sup> 3 A, 38 W max. per porta

\* Il caricabatterie per auto condivide l'alimentazione con la porta di uscita DC5521, offrendo un'uscita massima di 126 W.

## Porte di ingresso

Ricarica CA	Ricarica rapida X-Stream 1100 W max.
Tensione di ingresso CA	220-240 V-50 Hz/60 Hz, 10 A
Caricabatterie solare	11-60 V <sup>---</sup> 15 A max., 500 W max.
Caricabatterie per auto	Supporta una batteria da 12 V/24 V, valore predefinito 8 A

## Informazioni sulla batteria

Chimica cella	LFP
Ciclo di vita	3000 cicli con una capacità superiore all'80%
Protezione	Protezione da sovratensione, protezione dai sovraccarichi, protezione dalle sovratemperature, protezione dai cortocircuiti, protezione da basse temperature, protezione da bassa tensione, protezione da sovracorrente

## Temperatura ambiente di esercizio

Temperatura di esercizio ottimale	Da 68°F a 86°F (da 20°C a 30°C)
Temperatura di scarica	Da 14°F a 113°F (da -10°C a 45°C)
Temperatura di carica	Da 32°F a 113°F (da 0°C a 45°C)
Temperatura di conservazione	Da 14°F a 113°F (da -10°C a 45°C) (ottimale: da 68°F a 86°F (da 20°C a 30°C))

\* La possibilità di caricare o scaricare il prodotto dipende dalla temperatura effettiva della batteria.

## Connessioni aggiuntive

Batteria supplementare dedicata	Supportato (venduto separatamente)
Generatore Smart supportato	Supportato (venduto separatamente)

## 2. Istruzioni per la sicurezza

### 2.1 Uso

1. Non utilizzare il prodotto in prossimità di fonti di calore, ad esempio fonti di incendio o forni di riscaldamento.
2. Evitare il contatto con liquidi di qualsiasi tipo. Non utilizzare in caso di pioggia o umidità elevata.
3. Non utilizzare in prossimità di forti campi magnetici o di elettricità statica.
4. Non smontare in alcun modo o forare.
5. Evitare di utilizzare fili o altri oggetti metallici che potrebbero causare un cortocircuito.
6. Non utilizzare componenti o accessori di terze parti. Consultare i canali ufficiali EcoFlow, in caso sia necessario sostituire componenti o accessori.
7. Quando si utilizza il prodotto, attenersi rigorosamente alla temperatura dell'ambiente di esercizio specificata nel presente manuale utente. Se la temperatura è troppo alta, possono verificarsi incendi o esplosioni; se la temperatura è troppo bassa, le prestazioni del prodotto potrebbero essere notevolmente ridotte o il prodotto potrebbe smettere di funzionare.
8. Non impilare oggetti pesanti sul prodotto.
9. Non bloccare forzatamente la ventola durante l'uso né collocare il prodotto in un'area non ventilata o polverosa.
10. Accertarsi che il prodotto non subisca colpi, che non venga fatto cadere o che non venga scosso eccessivamente. Fissare saldamente il prodotto durante il trasporto per evitare danni. In caso di danni gravi, spegnere immediatamente la fonte di alimentazione e interrompere l'uso del prodotto.
11. In caso di caduta accidentale del prodotto in acqua durante l'uso, collocarlo in un'area all'aperto e sicura e tenersi a debita distanza finché non è completamente asciutto. Una volta asciutto, il prodotto non deve essere riutilizzato e deve essere adeguatamente smaltito secondo quanto riportato più avanti nella Sezione 2.2. Se il prodotto dovesse prendere fuoco, si consiglia di utilizzare gli estintori nel seguente ordine: acqua o acqua nebulizzata, sabbia, coperta antincendio, polvere secca e infine un estintore ad anidride carbonica.
12. Pulire le porte solo con un panno asciutto.
13. Posizionare il prodotto su una superficie piana per evitare che cada. Se il prodotto si capovolge e viene gravemente danneggiato, spegnerlo immediatamente, collocare la batteria in un'area aperta, tenerla lontana da materiali combustibili e persone e smaltirla in conformità alle leggi e alle normative locali
14. Tenere fuori dalla portata di bambini e animali domestici.
15. Conservare il prodotto in un luogo asciutto e ventilato.
16. Si consiglia di utilizzare sacchetti a prova di umidità in ambienti umidi (ad esempio, luoghi vicino al mare o a corsi d'acqua) per evitare che il prodotto si bagni. Se viene rilevata acqua all'interno del prodotto, non utilizzarlo o riattivarlo. Prima di toccare il prodotto, adottare le opportune misure di protezione contro le scosse elettriche, quindi riporlo immediatamente in un luogo sicuro, impermeabile e aperto e contattare immediatamente il servizio clienti EcoFlow.
17. Questo prodotto non è raccomandato per l'uso nell'alimentazione di attrezzature mediche di emergenza relative alla sicurezza personale, incluso ma non limitato alla versione ospedaliera CPAP (Continuous Positive Airway Pressure), ECMO (Extracorporeal Membrane Oxygenation), ecc. Inoltre, la versione home CPAP viene utilizzata in ambiente domestico e può essere utilizzata normalmente.

Generalmente non è richiesto un monitoraggio professionale continuo seguire le istruzioni del vostro medico e consultate il produttore per le restrizioni sull'uso dell'attrezzatura. Se viene utilizzato per apparecchiature mediche generali, prestare attenzione allo stato dell'alimentazione per assicurarsi che l'alimentazione non si esaurisca).

18. Durante l'uso, gli alimentatori generano inevitabilmente campi elettromagnetici che potrebbero influire sul normale funzionamento dei dispositivi medici impiantabili o delle apparecchiature mediche personali come pacemaker, impianti cocleari, apparecchi acustici, defibrillatori, ecc. Se si utilizzano questi tipi di apparecchiature mediche, contattare il produttore per informazioni su eventuali limitazioni all'uso di tali apparecchiature, in modo da garantire una distanza di sicurezza sufficiente tra gli impianti medici (ad esempio, pacemaker, impianti cocleari, apparecchi acustici, defibrillatori, ecc.) e questo prodotto mentre è in funzione.
19. Quando l'alimentatore è collegato in modalità normale a un frigorifero, le fluttuazioni di potenza del frigorifero possono causare lo spegnimento automatico dell'alimentatore. Pertanto, quando si collega l'alimentatore a un frigorifero in cui sono conservati medicinali, vaccini o altri elementi importanti, si consiglia di impostare l'uscita CA su "Sempre attiva" nell'app per garantire un'alimentazione continua e prestare attenzione allo stato di consumo energetico.

## 2.2 Guida allo smaltimento

1. Se possibile, scaricare completamente la batteria prima di smaltirla. Smaltire la batteria solo nei canali di riciclaggio designati e mai con i normali rifiuti, poiché essa contiene sostanze chimiche pericolose. Consultare le leggi locali in materia di riciclaggio e smaltimento delle batterie.
2. Se la batteria non può essere completamente scaricata a causa di un guasto del prodotto, contattare un'azienda di riciclaggio di batterie professionale per eseguire il trattamento.
3. Smaltire le batterie che non si ricaricano più.

# 3. Guida introduttiva

## 3.1 Dettagli sul prodotto

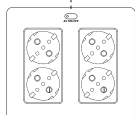
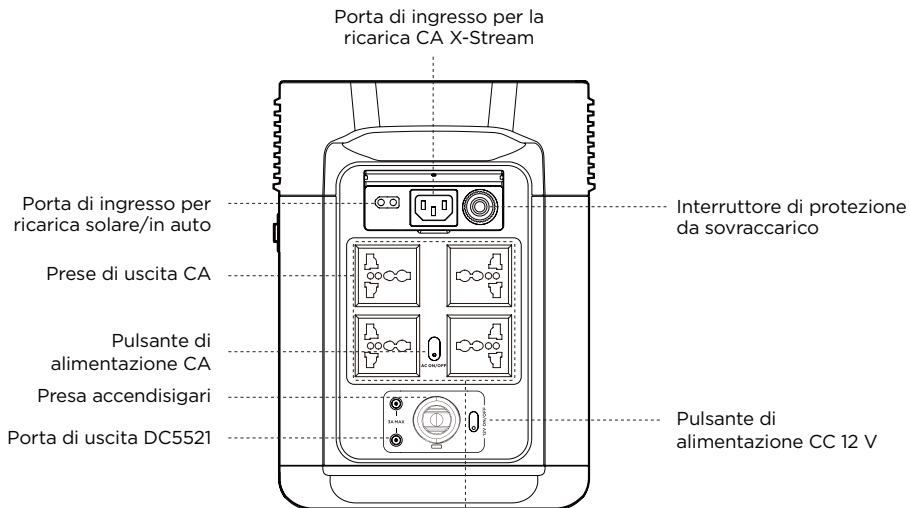
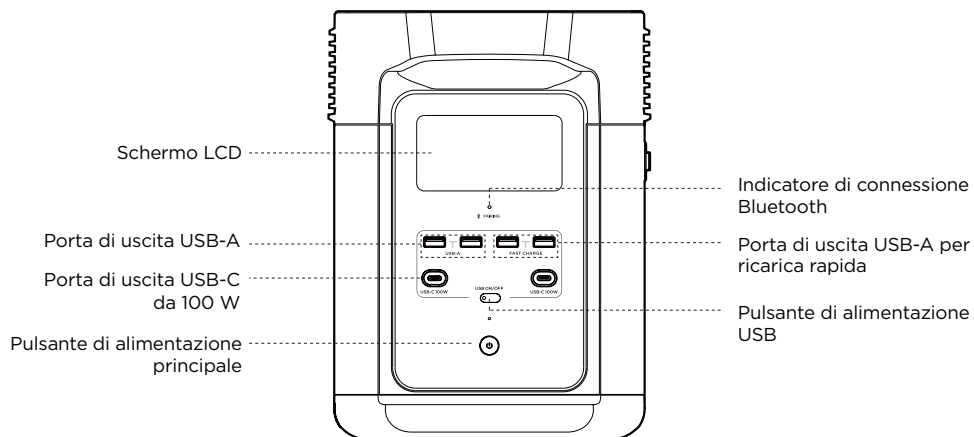

Versione UE

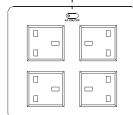

Versione per il Regno Unito

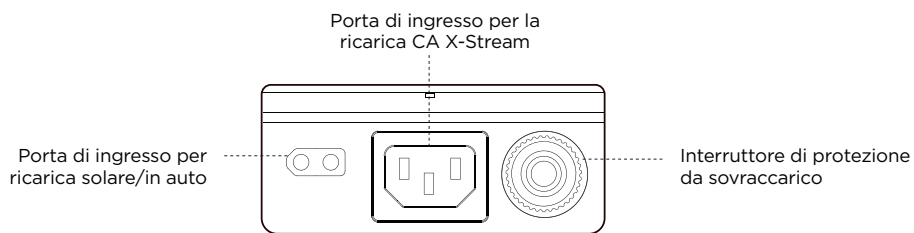
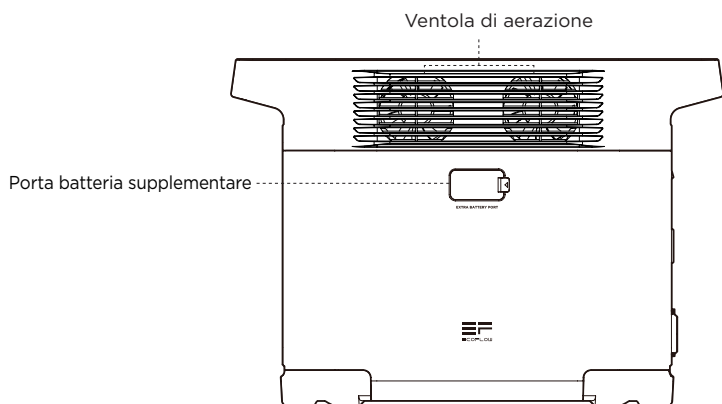



## 3.2 Schermo LCD

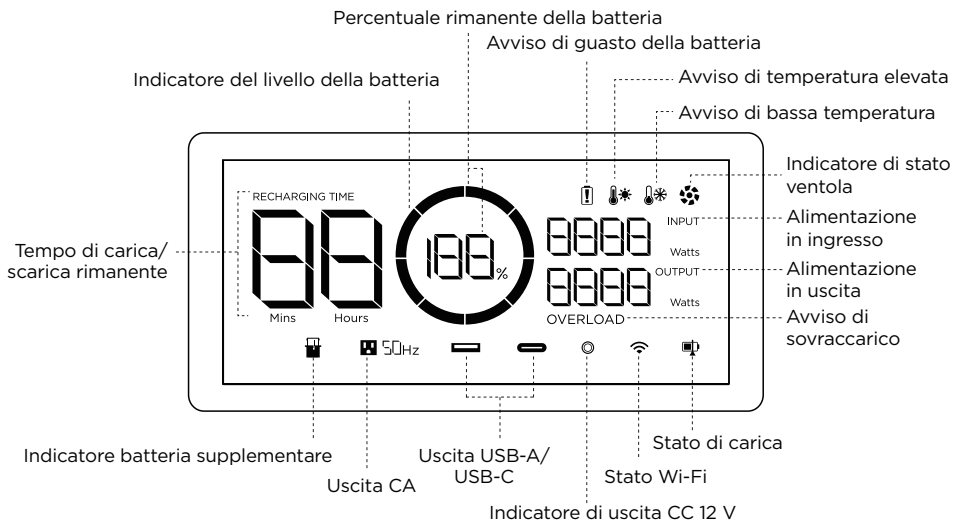

**Indicatore del livello della batteria:** l'indicatore si riempie ripetutamente durante la carica. Se il prodotto è allo 0% di carica, l'indicatore lampeggia per avvisare l'utente.

**Stato Wi-Fi:** Se un telefono cellulare è collegato al prodotto tramite Bluetooth, la spia Bluetooth rimane accesa. Se il prodotto è collegato a una rete, l'icona Wi-Fi rimane accesa e si spegne quando la connessione non riesce.

\* Consultare la Sezione 5 per ulteriori procedure di risoluzione dei problemi.

## 3.3 Uso generale del prodotto

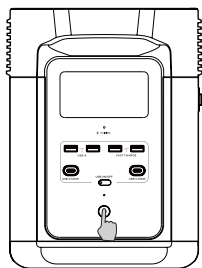

Premere brevemente per accendere

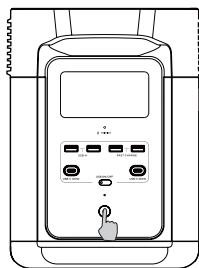

Premere a lungo per spegnere

### Prodotto acceso, prodotto spento, schermo LCD acceso

**Premere brevemente il pulsante di alimentazione principale per attivare il prodotto; lo schermo LCD si accende e viene visualizzata l'icona dell'indicatore di livello della batteria.**

Il prodotto entra in modalità di sospensione dopo 5 minuti di inattività; lo schermo LCD si spegne automaticamente. Quando il prodotto rileva un cambiamento di carico o di operazione, lo schermo LCD si accende automaticamente. Per accendere o spegnere lo schermo LCD, premere brevemente il pulsante di alimentazione principale.

**Per spegnere il prodotto, tenere premuto il pulsante di alimentazione principale.**

Il tempo di stand-by predefinito del prodotto è 2 ore. Con gli altri pulsanti di alimentazione spenti e senza altri accessi al carico per 2 ore, il prodotto si spegne automaticamente. Il tempo di stand-by può essere impostato sull'app.

## Porta di uscita USB

Con il pulsante di alimentazione principale acceso, premere brevemente il pulsante di alimentazione USB per utilizzare la porta di uscita USB. Premere brevemente di nuovo il pulsante di alimentazione USB per spegnerlo.

Con il pulsante di alimentazione USB acceso, il prodotto non si spegne automaticamente.

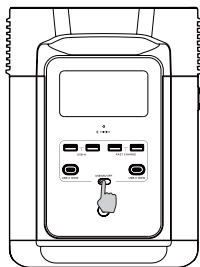

Premere brevemente il pulsante di alimentazione USB

---

## Porta di uscita CC 12 V

Con il pulsante di alimentazione principale acceso, premere brevemente il pulsante di alimentazione CC 12 V per utilizzare la porta di uscita CC. Premere di nuovo brevemente il pulsante di alimentazione CC 12 V per spegnerlo.

Se il pulsante di alimentazione CC 12 V è acceso, il prodotto non si spegne automaticamente.

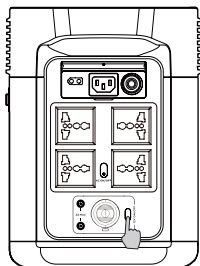

Premere brevemente il pulsante di alimentazione CC 12 V

---

## Porta di uscita CA

Con il pulsante di alimentazione principale acceso, premere brevemente il pulsante di alimentazione CA per utilizzare le porte di uscita CA. Premere di nuovo brevemente il pulsante di alimentazione CA per spegnerlo.

Il tempo di stand-by predefinito della porta di uscita CA è 12 ore. In assenza di accessi al carico per 12 ore, il pulsante di alimentazione CA si spegne automaticamente.

Spegnerne il pulsante di alimentazione CA quando non è in uso per risparmiare energia.

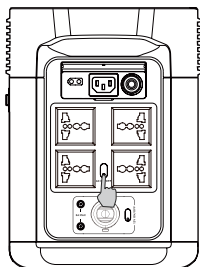

Premere brevemente il pulsante di alimentazione CA

### 3.4 Ricarica CA

La tecnologia di ricarica rapida X-Stream di EcoFlow è stata appositamente progettata per la ricarica CA. La velocità di può essere regolata tramite l'app EcoFlow. In caso di situazioni insolite in cui la corrente di ingresso CA rimane al di sopra di 20 A, la porta di ingresso di ricarica X-Stream avvia una funzione di protezione automatica e l'interruttore di protezione da sovraccarico sul prodotto si apre automaticamente. Una volta verificata l'assenza di guasti al prodotto, è possibile premere l'interruttore di protezione da sovraccarico per riprendere la carica.

**Ricarica completa  
≈1.2 ore**

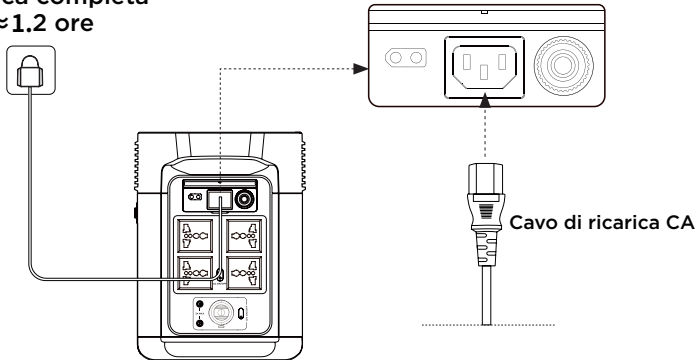

### 3.5 Ricarica solare

Per ricaricare il prodotto gli utenti possono collegare i pannelli solari in serie come mostrato in figura.

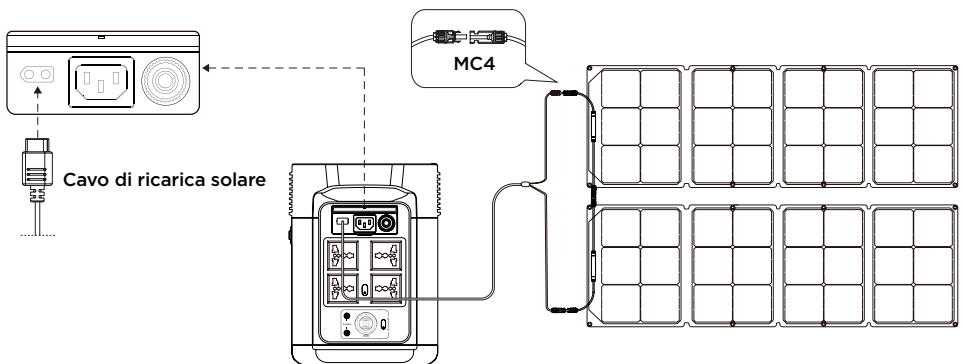

\*Cavo di ricarica solare (cavo adattatore MC4-XT60) fornito separatamente.

Quando si utilizza un pannello solare EcoFlow per ricaricare il prodotto, attenersi alle istruzioni fornite con il pannello solare.

Prima di collegare il pannello solare, assicurarsi che la tensione di uscita del pannello solare sia entro il limite di 60 V per evitare danni al prodotto.

### 3.6 Ricarica in auto

Gli utenti possono ricaricare il prodotto tramite la porta di ingresso per la ricarica in auto. Supporta cariche per auto da 12 V/24 V e una corrente di carica predefinita di 8 A.

Utilizzare il caricabatterie per auto solo dopo aver messo in moto l'auto per evitare il rischio di mancato avvio dovuto a uno stato di carica insufficiente della batteria. Inoltre, assicurarsi che la porta di ingresso per la ricarica in auto e il cavo di ricarica per auto siano in buone condizioni. EcoFlow non si assume alcuna responsabilità per eventuali perdite o danni causati dal mancato rispetto delle istruzioni.

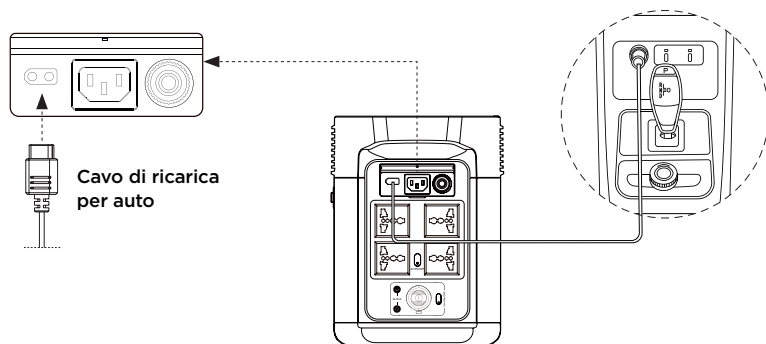

### 3.7 Utilizzo della batteria supplementare dedicata

Questo prodotto può essere collegato fino a un booster pack per esigenze di capacità maggiori. Si prega di fare riferimento ai manuali d'uso del booster pack e del booster pack ad olio per i dettagli su come utilizzarli.

**Prima di utilizzare la batteria aggiuntiva, seguire le istruzioni riportate di seguito:**

1. Prima di collegare il Prodotto alla batteria Smart addizionale, assicurarsi che sia il Prodotto sia la batteria siano spenti.
2. Dopo aver collegato il Prodotto alla batteria Smart addizionale e prima di utilizzarla, assicurarsi che entrambi gli schermi LCD visualizzino l'icona di una batteria.
3. Non collegare o rimuovere direttamente la batteria Smart addizionale durante i processi di ricarica e scaricamento. Se si necessita di rimuoverla durante un processo in corso, spegnere prima il Prodotto.
4. Non toccare i terminali metallici del connettore della batteria Smart addizionale con le mani o con altri oggetti. Se oggetti estranei si depositano sui terminali metallici, pulirli delicatamente con un panno asciutto.

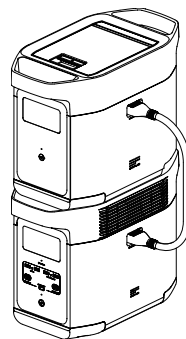

## 3.8 APP

Controlla, monitora e personalizza il tuo sistema di alimentazione modulare EcoFlow in modalità wireless con l'app EcoFlow. Scaricalo all'indirizzo:  
<https://download.ecoflow.com/app>

### Informativa sulla privacy

Utilizzando i prodotti, le applicazioni e i servizi EcoFlow, l'utente acconsente all'Informativa sui termini di utilizzo e sulla privacy di EcoFlow, a cui può accedere tramite la sezione "Informazioni" della pagina "Utente" sull'App EcoFlow o sul sito web ufficiale di EcoFlow all'indirizzo <https://www.ecoflow.com/policy/terms-of-use> e <https://www.ecoflow.com/policy/privacy-policy>



App EcoFlow

## 3.9 X-Boost

**Per evitare guasti di funzionamento dovuti alla protezione da sovraccarico, la funzione X-Boost viene attivata automaticamente quando l'uscita totale supera la potenza di uscita nominale, consentendo al prodotto di alimentare dispositivi ad alto voltaggio alla potenza di uscita nominale.**

### Suggerimenti per X-Boost:

1. La funzione X-Boost è attivata per impostazione predefinita; è possibile attivarla o disattivarla nell'app EcoFlow.
2. La funzione X-Boost non è disponibile quando l'uscita CA è attivata in uno stato di ricarica (in modalità bypass) e quando la funzione X-Boost è disattivata.
3. La funzione X-Boost non si applica a tutti gli apparecchi elettrici e non è compatibile con gli apparecchi con rigidi requisiti di tensione. Gli apparecchi con protezione da sovratensione (ad esempio gli strumenti di precisione) non sono supportati. La modalità X-Boost è più adatta per i dispositivi di riscaldamento. Eseguire adeguati test sui propri dispositivi con la funzione X-Boost abilitata.

## 3.10 Alimentatore di emergenza (EPS)

Il prodotto supporta l'EPS. Quando si collega l'alimentazione di rete alla porta di ingresso CA del prodotto tramite un cavo di ricarica CA, è possibile alimentare i dispositivi elettrici attraverso le prese di uscita CA

(in questo caso l'alimentazione CA proviene dalla rete e non dalla centrale elettrica). In caso di blackout improvviso, il prodotto può passare automaticamente alla modalità di alimentazione a batteria entro 30 ms. Come funzione UPS di base, questa funzione non supporta la commutazione a 0 ms. Non collegare il prodotto a dispositivi che richiedono UPS con un tempo di commutazione di 0 ms, come ad esempio server dati e workstation. Verificare e confermare la compatibilità prima di utilizzare il prodotto. Si consiglia di ricaricare un solo dispositivo alla volta e di non utilizzare più dispositivi contemporaneamente per evitare la protezione da sovraccarico. EcoFlow non si assume alcuna responsabilità per eventuali guasti ai dispositivi o perdite di dati causati dal mancato rispetto delle istruzioni.

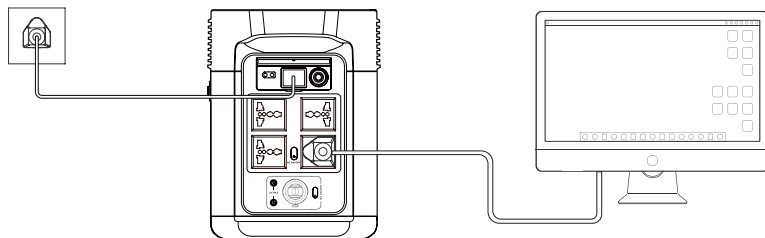

## 4. DOMANDE FREQUENTI

### 1. Quale batteria utilizza il prodotto?

Utilizza una batteria LFP di alta qualità.

### 2. Quali dispositivi possono essere alimentati dalla porta di uscita CA del prodotto?

Con una potenza nominale e una potenza di picco elevate, la porta di uscita CA del prodotto è in grado di alimentare la maggior parte degli elettrodomestici. Prima di utilizzarla, si consiglia di verificare la potenza degli apparecchi e di assicurarsi che la potenza totale di tutti gli apparecchi caricati sia inferiore alla potenza nominale.

### 3. Per quanto tempo il prodotto può caricare i dispositivi?

Il tempo di carica viene visualizzato sullo schermo LCD del prodotto e può essere utilizzato per stimare il tempo di carica della maggior parte degli apparecchi con un consumo energetico costante.

### 4. Come è possibile sapere se il prodotto è in carica?

Durante la carica, il tempo rimanente viene visualizzato sullo schermo LCD. Nel frattempo, l'icona dell'indicatore di carica inizia a ruotare con la percentuale di batteria rimanente e l'alimentazione in ingresso viene visualizzata a destra del cerchio.

### 5. Come pulire il prodotto?

Strofinare delicatamente con un panno asciutto, morbido e pulito o con un panno di carta.

### 6. Come conservare il prodotto?

Prima di riporre il prodotto, spegnerlo e collocarlo quindi in un luogo asciutto e ventilato a temperatura ambiente. Non posizionarlo vicino a fonti d'acqua. Per lunghi periodi di stoccaggio, scaricare la batteria al 30% e ricaricarla al 60% ogni tre mesi per prolungarne la durata.

### 7. Posso portare il prodotto su un aereo?

No.

## 5. Risoluzione dei problemi

Indicatore	Problema	Soluzione
OVERLOAD Le icone lampeggiano insieme	Protezione da sovraccarico USB-A	Ripristinare il normale funzionamento rimuovendo il dispositivo elettrico collegato alla porta USB-A.
OVERLOAD Le icone lampeggiano insieme	Protezione da sovraccarico USB-C	Ripristinare il normale funzionamento rimuovendo il dispositivo elettrico collegato alla porta USB-C.
RECHARGING TIME   Le icone lampeggiano insieme	Protezione carica ad alta temperatura	La carica può essere ripresa automaticamente dopo il raffreddamento della batteria.
Le icone lampeggiano insieme	Protezione scarica ad alta temperatura	L'alimentazione può essere ripristinata automaticamente dopo il raffreddamento della batteria.
RECHARGING TIME   Le icone lampeggiano insieme	Protezione carica a bassa temperatura	La carica può essere ripresa automaticamente quando la temperatura della batteria supera i 41°F (5°C).
Le icone lampeggiano insieme	Protezione scarica a bassa temperatura	L'alimentazione può essere ripristinata automaticamente quando la temperatura della batteria supera i 10°F (-12,2°C).
50Hz OVERLOAD Le icone lampeggiano insieme	Protezione da sovraccarico uscita CA	Il funzionamento normale verrà ripristinato automaticamente una volta rimosso il dispositivo sovraccaricato e riavviato il prodotto. Gli apparecchi elettrici devono essere utilizzati entro la potenza nominale. (Fare riferimento alle istruzioni X-Boost per ulteriori dettagli sulle limitazioni di potenza).
50Hz  Le icone lampeggiano insieme	Protezione dalle alte temperature CA	Verificare se l'ingresso e l'uscita della ventola sono ostruiti; in caso contrario, il funzionamento normale verrà ripristinato automaticamente una volta che la temperatura del prodotto è scesa.
50Hz  Le icone lampeggiano insieme	Protezione dalle basse temperature CA	Il funzionamento normale verrà ripristinato automaticamente una volta che il prodotto viene utilizzato a temperature ambiente ottimali.
Le icone lampeggiano insieme	Ostruzione della ventola	Verificare se la ventola è ostruita da corpi estranei.
OVERLOAD Le icone lampeggiano insieme	Protezione da sovraccarico del caricabatterie per auto	Il prodotto riprenderà a funzionare normalmente una volta rimosso il dispositivo collegato al caricabatterie per auto.
Le icone lampeggiano insieme	Protezione dalle alte temperature del caricabatterie per auto	Una volta che il prodotto si è raffreddato, riprende automaticamente il normale funzionamento.
L'icona rimane accesa	Guasto della batteria	Contattare il servizio clienti EcoFlow

Se durante l'uso sullo schermo LCD viene visualizzato un errore che non scompare dopo un riavvio, interrompere immediatamente l'utilizzo (non tentare di caricarlo o scaricarlo).

Se è necessaria ulteriore assistenza, contattare il servizio clienti EcoFlow.

## 6. Contenuto della confezione

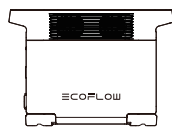

DELTA 2

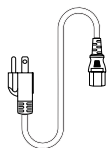

Cavo di ricarica CA

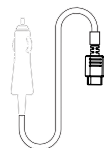

Cavo di ricarica per auto

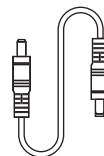

Cavo da DC5521 a DC5525

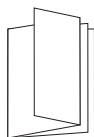

Manuale utente  
e scheda di garanzia

## 7. Conservazione e manutenzione

1. Idealmente, utilizzare e conservare il prodotto a una temperatura compresa tra 20°C e 30°C (tra 68°F e 86°F) e tenerlo sempre lontano da acqua, calore intenso e oggetti appuntiti. Non conservare a temperature superiori a 45°C (113°F) o inferiori a -10°C (14°F) per un periodo prolungato.
2. Conservare una batteria con una carica bassa per un lungo periodo ne riduce la durata. DELTA 2 mitiga i danni mettendo la batteria in modalità sospensione. Per ottenere il massimo dalla batteria, assicurarsi che essa sia circa al 60% prima di mettere via DELTA 2 per lungo tempo, quindi, una volta ogni tre mesi, scaricare la batteria al 30% e ricaricarla fino al 60%.



# ECOFLOW

## EcoFlow DELTA 2 | Manual de usuario

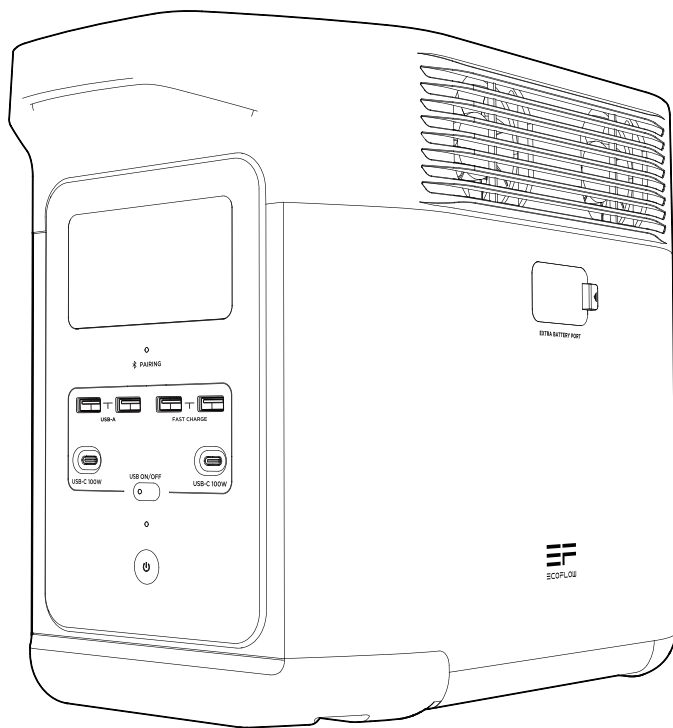



## EXENCIÓN DE RESPONSABILIDAD

---

Lea atentamente todas las recomendaciones de seguridad, los mensajes de advertencia, las condiciones de uso y las exenciones de responsabilidad. Consulte las condiciones de uso y la exención de responsabilidad en <https://ecoflow.com/pages/terms-of-use> (en inglés) y las etiquetas adhesivas del producto antes de usar el producto. Los usuarios son totalmente responsables del uso y las operaciones. Familiarícese con la normativa en vigor en su zona. Usted es el único responsable de conocer todas las normativas vigentes y de usar los productos EcoFlow de una manera que cumpla con ellas.

# ÍNDICE

<b>1. Especificaciones</b>	<b>1</b>
<b>2. Instrucciones de seguridad</b>	
2.1 Uso	3
2.2 Guía de eliminación	4
<b>3. Primeros pasos</b>	
3.1 Detalles del producto	5
3.2 Pantalla LCD	7
3.3 Uso general del producto	7
3.4 Carga de CA	9
3.5 Carga mediante energía solar	9
3.6 Carga mediante vehículo	10
3.7 Uso de la batería adicional inteligente	10
3.8 APP	11
3.9 X-Boost	11
3.10 Sistema de alimentación de emergencia (SAE)	11
<b>4. Preguntas frecuentes</b>	<b>12</b>
<b>5. Solución de problemas</b>	<b>13</b>
<b>6. Contenido de la caja</b>	<b>14</b>
<b>7. Almacenamiento y mantenimiento</b>	<b>14</b>

# 1. Especificaciones

## Información general

Peso neto	Aproximadamente 12 kg (27 lb)
Dimensiones	400x211x281 mm (15,7x8,3x11,1 pulgadas)
Capacidad	1024 Wh, 51,2 V <sup>DC</sup>
Wi-Fi	Compatible
Bluetooth	Compatible

## Puertos de salida

CA (4 uds.)	Onda sinusoidal pura, 1800 W totales (máximo: 2700 W), 230 V- (50 Hz/60 Hz)
Potencia máxima de los dispositivos compatibles con X-Boost	2400 W
USB-A (2 uds.)	5 V <sup>DC</sup> 2,4 A, 12 W como máx. por puerto, totales 24 W
USB-A de carga rápida (2 uds.)	5 V <sup>DC</sup> 2,4 A 9 V <sup>DC</sup> 2 A 12 V <sup>DC</sup> 1,5 A 18 W como máx. por puerto, totales 36 W
USB-C (2 uds.)	5/9/12/15/20 V <sup>DC</sup> 5 A, 100 W como máx. por puerto, totales 200 W
Cargador para vehículo	12,6 V <sup>DC</sup> 10 A, 126 W como máx.
Salida DC5521 (2 uds.)	12,6 V <sup>DC</sup> 3 A, 38 W como máx. por puerto

\* El cargador para vehículo comparte alimentación con el puerto de salida DC5521, con lo que suministra una potencia máxima de 126 W.

## Puertos de entrada

Carga de CA	Carga rápida de X-Stream, 1100 W como máx.
Tensión de entrada de CA	220-240 V-, 50 Hz/60 Hz, 10 A
Cargador de energía solar	11-60 V <sup>DC</sup> 15 A como máx., 500 W como máx.
Cargador para vehículo	Admite batería de 12 V/24 V, valor predeterminado: 8 A

## Información sobre la batería

Química de las celdas	LFP
Ciclos de vida útil	3000 ciclos a más del 80 % de la capacidad
Protección	Protección contra sobretensión, protección contra sobrecarga, protección contra sobrecalentamiento, protección contra cortocircuito, protección por baja temperatura, protección contra tensión baja, protección contra sobrecorriente

## Temperatura ambiental de funcionamiento

Temperatura de funcionamiento óptima	68 °F a 86 °F (20 °C a 30 °C)
Temperatura de descarga	14 °F a 113 °F (-10 °C a 45 °C)
Temperatura de carga	32 °F a 113 °F (0 °C a 45 °C)
Temperatura de almacenamiento	14 °F a 113 °F (-10 °C a 45 °C; valor óptimo: 68 °F a 86 °F (20 °C a 30 °C))

\* La posibilidad de que el producto se cargue o descargue depende de la temperatura real del grupo de baterías.

## Conexiones adicionales

Batería adicional inteligente	Compatible (se vende por separado)
Generador Smart Generator	Compatible (se vende por separado)

## 2. Instrucciones de seguridad

### 2.1 Uso

1. No utilice el producto cerca de una fuente de calor, como una fuente de fuego o una caldera.
2. Evite el contacto con líquidos de cualquier tipo. No utilice el producto bajo la lluvia o con mucha humedad.
3. No utilice el producto cerca de campos magnéticos o electricidad estática intensa.
4. No desmonte de ninguna manera ni perforo el producto.
5. Evite el uso de cables u otros objetos metálicos que puedan provocar un cortocircuito.
6. No utilice componentes ni accesorios de otros fabricantes. Consulte los canales oficiales de EcoFlow si necesita sustituir cualquier componente o accesorio.
7. Cuando utilice el producto, respete estrictamente la temperatura ambiente de funcionamiento que se indica en este manual de usuario. Si la temperatura es demasiado alta, se podría provocar un incendio o una explosión; si la temperatura es demasiado baja, es posible que el rendimiento del producto se reduzca de forma importante o que el producto deje de funcionar.
8. No coloque objetos pesados encima del producto.
9. No bloquee el ventilador por la fuerza durante su uso ni coloque el producto en un lugar sin ventilación o con mucho polvo.
10. Asegúrese de que el producto no se golpee, se caiga ni vibre mucho. Sujete firmemente el producto durante el transporte para evitar daños. Si se daña gravemente, apague la fuente de alimentación inmediatamente y deje de utilizar el producto.
11. Si el producto se cae accidentalmente al agua durante su uso, colóquelo en un espacio abierto que sea seguro y manténgase alejado de él hasta que esté completamente seco. El producto seco no debe volver a utilizarse y debe desecharse de manera adecuada de acuerdo con la sección 2.2 que se describe a continuación. Si el producto se incendia, le recomendamos que utilice extintores de incendios en el siguiente orden: agua o agua nebulizada, arena, manta, polvo seco y, por último, un extintor de incendios de dióxido de carbono.
12. Limpie los puertos únicamente con un paño seco.
13. Coloque el producto sobre una superficie plana para evitar que se caiga. Si el producto se vuelca en exceso y se daña gravemente, apáguelo inmediatamente, coloque la batería en un espacio abierto, manténgalo alejado de materiales combustibles y personas, y deséchelo conforme a las leyes y normativas locales.
14. Manténgalo fuera del alcance de niños y mascotas.
15. Guarde el producto en un lugar seco y ventilado.
16. Se recomienda utilizar bolsas de protección contra la humedad en entornos húmedos (por ejemplo, en lugares junto al mar o canales) para evitar que el producto se moje. Si se encuentra agua en el interior del producto, no debe volver a utilizarse ni encenderse. Tome medidas contra las descargas eléctricas antes de tocar el producto, colóquelo inmediatamente en una zona segura, impermeable y abierta, y póngase en contacto enseguida con el servicio de atención al cliente de EcoFlow.
17. No se recomienda el uso de este producto para alimentar equipos de emergencia médica relacionados con la seguridad personal, incluyendo, pero sin limitarse, a la versión hospitalaria de CPAP (presión positiva continua en las vías respiratorias), ECMO (oxigenación por membrana extracorpórea), etc. Por favor, siga las instrucciones de su médico y consulte con el fabricante las restricciones de uso del equipo.

18. Durante su uso, los productos que necesitan alimentación eléctrica generarán campos electromagnéticos, que pueden afectar al funcionamiento normal de los implantes médicos o los equipos médicos personales, como marcapasos, implantes cocleares, audífonos, desfibriladores, etc. Si utiliza este tipo de equipos médicos, póngase en contacto con el fabricante para obtener información sobre cualquier restricción en el uso de dicho equipo y garantizar una distancia de seguridad suficiente entre los implantes médicos (como los mencionados anteriormente) y este producto mientras está en funcionamiento.
19. Cuando el producto se conecta en modo normal a un refrigerador, las fluctuaciones de energía del refrigerador pueden provocar que la fuente de alimentación se apague automáticamente. Por lo tanto, al conectar el producto a un refrigerador con medicamentos, vacunas u otros elementos importantes, se recomienda establecer la salida de CA en la posición "Siempre activada" en la aplicación para garantizar una fuente de alimentación continua, así como prestar atención al estado del consumo de energía.

## 2.2 Guía de eliminación

1. Siempre que sea posible, descargue completamente la batería antes de desecharla. Debido a que contiene productos químicos peligrosos, deseche la batería únicamente en los canales de reciclaje indicados y nunca con la basura normal. Consulte las leyes locales sobre reciclaje y eliminación de baterías.
2. Si la batería no se puede descargar por completo debido a un fallo del producto, póngase en contacto con una empresa profesional de reciclaje de baterías para que se encarguen del procesamiento.
3. Deseche las baterías que ya no se recarguen.



# 3. Primeros pasos

## 3.1 Detalles del producto

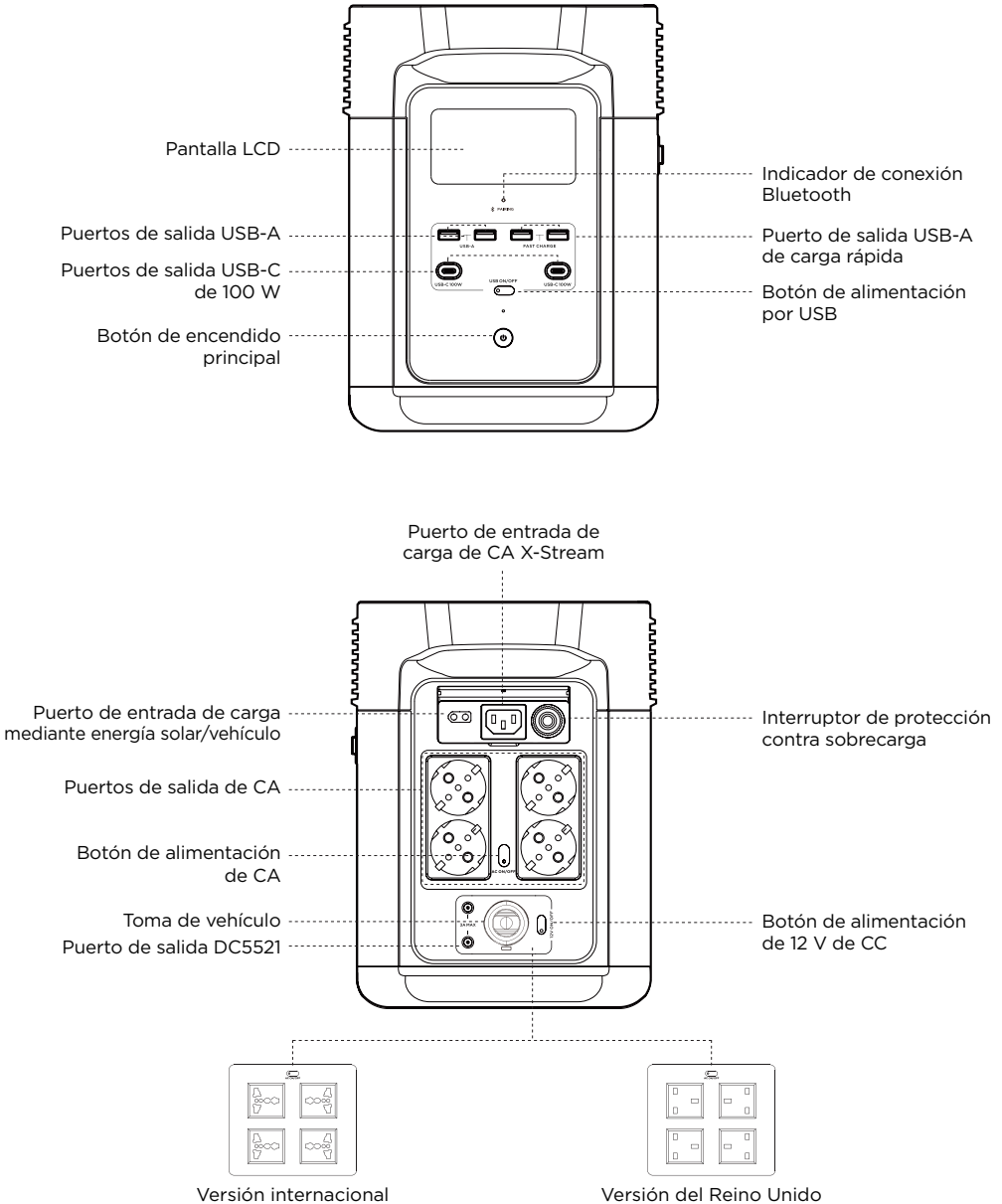

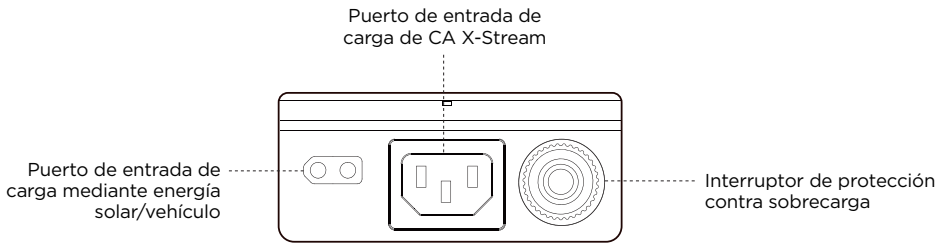
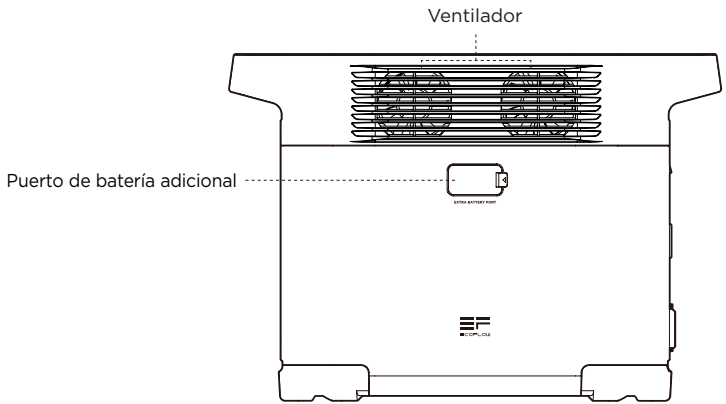

## 3.2 Pantalla LCD

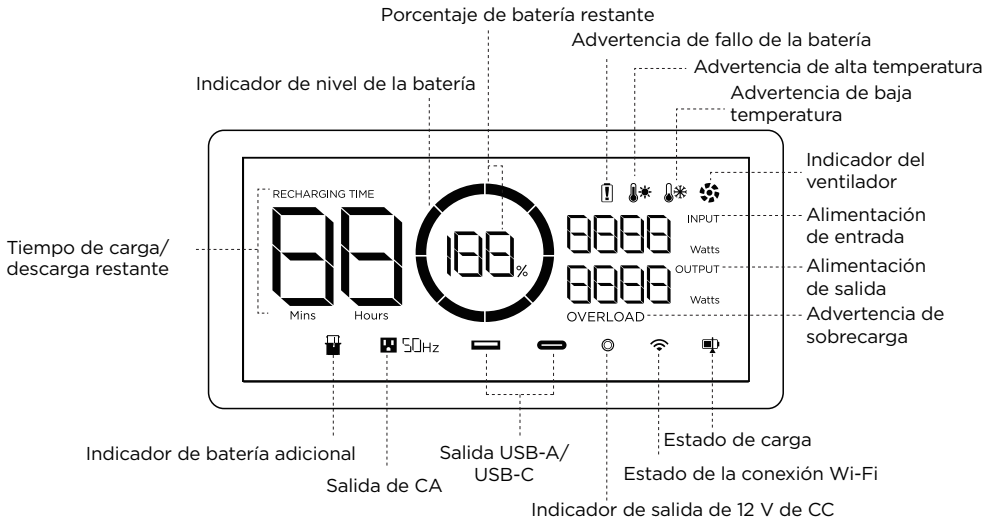

**Indicador de nivel de la batería:** el indicador se llena repetidamente durante la carga. Si el producto tiene una carga del 0 %, el indicador parpadeará para avisarle.

**Estado de la conexión Wi-Fi:** Al conectar un teléfono móvil al producto a través de Bluetooth, la luz indicadora de Bluetooth permanece encendida. Cuando el producto está conectado a una red, el icono de Wi-Fi permanece encendido y se apaga cuando se interrumpe la conexión.

\* Consulte la sección 5 para ver más soluciones de problemas.

## 3.3 Uso general del producto

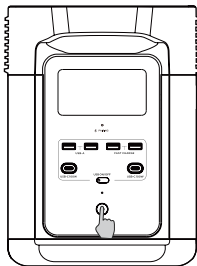

Pulsación corta para encender

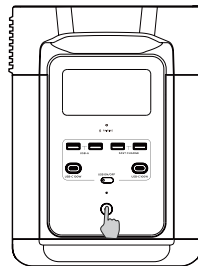

Pulsación larga para apagar

### Encendido/apagado del producto y encendido de la pantalla

Pulse brevemente el botón de encendido principal para encender el producto. La pantalla LCD se encenderá y aparecerá el icono del indicador de nivel de la batería.

El producto entra en modo de reposo si pasan 5 minutos de inactividad. La pantalla LCD se apagará automáticamente. Cuando el producto detecta cualquier cambio de carga u operaciones, la pantalla LCD se ilumina automáticamente. Para encender o apagar la pantalla LCD, pulse brevemente el botón de encendido principal.

Para apagar el producto, mantenga pulsado el botón de encendido principal.

El tiempo de espera predeterminado del producto es de 2 horas. Con los otros botones de encendido apagados y sin acceso a la carga durante 2 horas, el producto se apagará automáticamente. El tiempo de espera se puede configurar en la aplicación.

## Puerto de salida USB

Con el botón de encendido principal activado, pulse brevemente el botón de alimentación por USB para utilizar el puerto de salida USB. Pulse brevemente el botón de alimentación por USB de nuevo para apagarlo.

Con el botón de alimentación por USB activado, el producto no se apagará automáticamente.

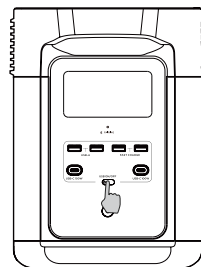

Pulsar interruptor USB

---

## Puerto de salida de 12 V de CC

Con el botón de encendido principal activado, pulse brevemente el botón de alimentación de 12 V de CC para utilizar el puerto de salida de CC. Vuelva a pulsar brevemente el botón de alimentación de 12 V de CC para desactivarlo.

Si el botón de alimentación de 12 V de CC está activado, el producto no se apagará automáticamente.

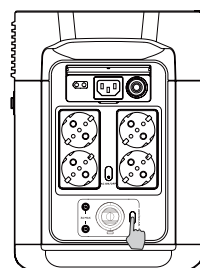

Pulsación corta  
Botón de alimentación  
de 12 V de CC

---

## Puerto de salida de CA

Con el botón de encendido principal activado, pulse brevemente el botón de alimentación de CA para utilizar el puerto de salida de CA. Vuelva a pulsar brevemente el botón de alimentación de CA para desactivarlo.

El tiempo de espera predeterminado del puerto de salida de CA es de 12 horas. Si no se produce acceso de ninguna carga durante 12 horas, el botón de alimentación de CA se apagará automáticamente.

Apague el botón de alimentación de CA mientras no esté en uso para ahorrar energía.

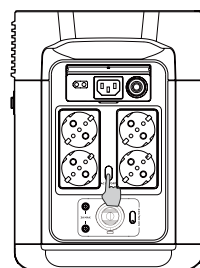

Pulsación corta  
Botón de alimentación de CA

### 3.4 Carga de CA

La tecnología de carga rápida X-Stream de EcoFlow está diseñada específicamente para la carga de CA. La velocidad dese puede ajustar a través de la aplicación EcoFlow. En caso de que se produzcan situaciones anómalas en las que la corriente de entrada de CA siga siendo de más de 20 A, el puerto de entrada de carga X-Stream activará una función de autoprotección y aparecerá el interruptor de protección contra sobrecarga del producto automáticamente. Una vez que haya confirmado que no hay ninguna avería en el producto, puede pulsar el interruptor de protección contra sobrecarga para reanudar la carga.

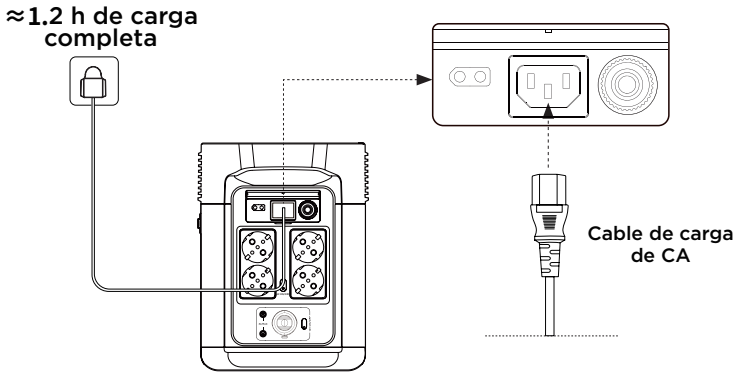

### 3.5 Carga mediante energía solar

Los usuarios pueden conectar paneles solares en serie como se indica en la imagen para recargar el producto.

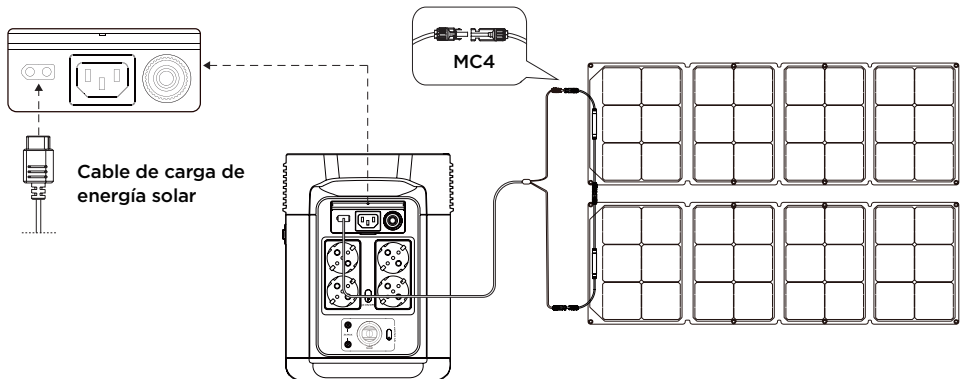

\*El cable de carga solar (cable adaptador MC4-XT60) se suministra por separado.

Si va a utilizar un panel solar EcoFlow para cargar el producto, siga las instrucciones incluidas con el panel solar.

Antes de conectar el panel solar, verifique que la tensión de salida del panel solar sea inferior a 60 V para evitar dañar el producto.

### 3.6 Carga mediante vehículo

Los usuarios pueden recargar el producto mediante el puerto de entrada de carga mediante vehículo. Admite cargadores para vehículo de 12 V/24 V y 8 A de corriente de carga predeterminada. Lleve a cabo la carga con el cargador para vehículo una vez arrancado este para evitar que no arranque como consecuencia de que la batería del vehículo sea insuficiente. Asimismo, verifique que el puerto de entrada de carga mediante vehículo y el cable de carga mediante vehículo se encuentren en buen estado. EcoFlow no asume ninguna responsabilidad por daños o pérdidas derivados de no seguir las instrucciones.

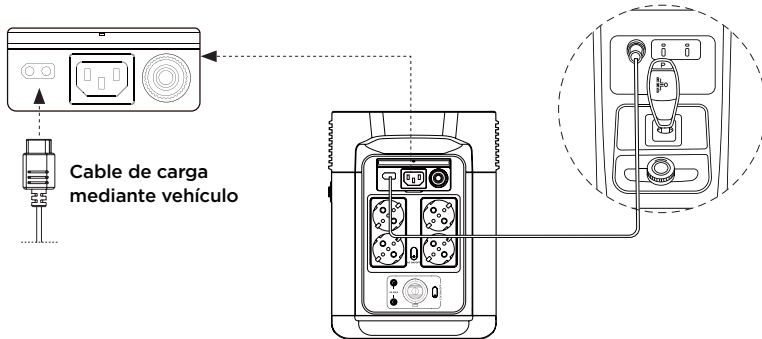

### 3.7 Uso de la batería adicional inteligente

Este producto puede conectarse a un paquete de refuerzo para necesidades de mayor capacidad. Consulte los manuales de usuario del paquete de refuerzo y del paquete de refuerzo accionado por aceite para conocer los detalles de su uso.

**Antes de usar la batería adicional, preste atención a las instrucciones que aparecen a continuación:**

1. Antes de conectar el producto a una batería adicional inteligente, asegúrese de que tanto el producto como la batería adicional inteligente estén apagados.
2. Después de conectar el producto a una batería adicional inteligente, asegúrese de que ambas pantallas LCD muestren un icono de batería adicional antes de usarlo.
3. No conecte ni desconecte directamente la batería adicional inteligente durante los procesos de carga y descarga. Si necesita conectarlo o desconectarlo durante el proceso, apague el producto primero.
4. No toque los terminales metálicos de la batería adicional inteligente con las manos u otros objetos. Si se adhieren objetos extraños a los terminales metálicos, límpielos suavemente con un paño seco.

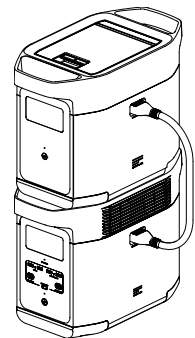

## 3.8 Aplicación

Controle, monitorice y personalice su sistema de energía modular EcoFlow de forma inalámbrica con la aplicación EcoFlow. Descárguela en: <https://download.ecoflow.com/app>

### Política de privacidad

Al utilizar los productos, aplicaciones y servicios EcoFlow, usted acepta los Términos de uso y la Política de privacidad de EcoFlow, a los que puede acceder en la sección “Acerca de” de la página “Usuario” en la aplicación EcoFlow o en el sitio web oficial de EcoFlow en <https://www.ecoflow.com/policy/terms-of-use> y <https://www.ecoflow.com/policy/privacy-policy>.

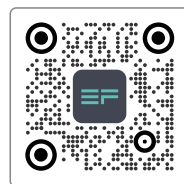

Aplicación  
EcoFlow

## 3.9 X-Boost

**Para evitar una interrupción del funcionamiento debido a la protección contra sobrecarga, la función X-Boost se activará automáticamente cuando la salida total supere la potencia de salida nominal, lo que permite al producto alimentar dispositivos de alta tensión a la potencia de salida nominal.**

### Consejos para X-Boost:

1. La función X-Boost está activada por defecto; puede activarla y desactivarla en la aplicación EcoFlow.
2. La función X-Boost no está disponible si se activa la salida de CA en estado de recarga (en modo de derivación) y si X-Boost está desactivada.
3. La función X-Boost no puede utilizarse en todos los dispositivos eléctricos. No es compatible con dispositivos con requisitos de tensión estrictos. No se puede utilizar con dispositivos con protección contra tensión (p. ej., instrumentos de precisión). El modo de X-Boost es más adecuado para dispositivos de calefacción. Lleve a cabo sus propias comprobaciones con sus dispositivos con la función X-Boost activada.

### 3.10 Suministro de alimentación de emergencia (EPS)

El producto admite el EPS. Si conecta la alimentación de la red al puerto de entrada de CA del producto mediante un cable de carga de CA, puede suministrar alimentación a dispositivos portátiles mediante las tomas de salida de CA (en este caso, la alimentación de CA procederá de la red y no del generador de energía). En caso de apagón repentino, es posible volver al modo de suministro mediante batería del producto de manera automática tras 30 ms. Como función básica de SAI, no admite la conmutación de 0 ms. No conecte el producto a ningún dispositivo que admita SAI de 0 ms, como servidores de datos y estaciones de trabajo. Efectúe una comprobación y verifique la compatibilidad antes de utilizar el producto. Recomendamos que cargue los dispositivos uno a uno y evite utilizar varios al mismo tiempo para que no se active la protección contra sobrecarga. EcoFlow no asume ninguna responsabilidad por averías de dispositivos y pérdidas de datos derivadas de no seguir las instrucciones.

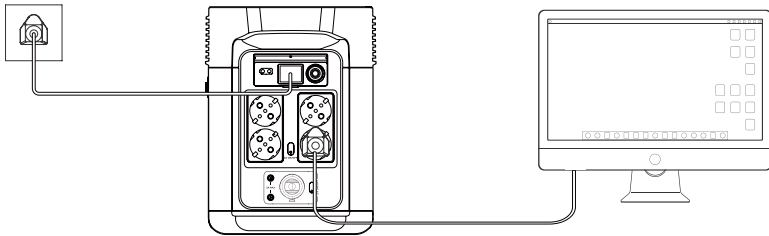

## 4. Preguntas frecuentes

### 1. ¿Qué batería utiliza el producto?

Utiliza una batería LFP de alta calidad.

### 2. ¿Qué dispositivos pueden alimentarse mediante el puerto de salida de CA del producto?

Con una potencia nominal alta y una potencia máxima, el puerto de salida de CA es capaz de suministrar alimentación a la mayoría de electrodomésticos. Antes de utilizarlo, recomendamos confirmar la corriente de los dispositivos en primer lugar y verificar que la suma de potencia de todos los aparatos cargados sea inferior al valor de potencia nominal.

### 3. ¿Durante cuánto tiempo el producto puede cargar mis dispositivos?

El tiempo de carga se muestra en la pantalla LCD del producto, que se puede utilizar para calcular el tiempo de carga de la mayoría de aparatos con un consumo estable de energía.

### 4. ¿Cómo puedo saber si el producto se está cargando?

Cuando se está cargando, el tiempo de carga restante se muestra en la pantalla LCD. Mientras tanto, el icono del indicador de carga comienza a girar con el porcentaje de batería restante y la alimentación de entrada se muestra a la derecha del círculo.

### 5. ¿Cómo debo limpiar el producto?

Límpielo cuidadosamente con un paño seco, suave y limpio o con papel absorbente.

### 6. ¿Cómo debo almacenar el producto?





















Antes de almacenar el producto, primero apáguelo y, a continuación, guárdelo en un lugar seco y ventilado a temperatura ambiente. No lo coloque cerca de fuentes de agua. Para almacenarlo durante periodos prolongados, descargue la batería al 30 % y recárguela al 60 % cada tres meses para ampliar su vida útil.

### 7. ¿Puedo llevar el producto en un avión?

No.



## 5. Solución de problemas

Indicador	Problema	Solución
 OVERLOAD Los iconos parpadean a la vez	Protección contra sobrecarga del USB-A	Reanude el funcionamiento normal retirando el dispositivo eléctrico conectado al puerto USB-A.
 OVERLOAD Los iconos parpadean a la vez	Protección contra sobrecarga del USB-C	Reanude el funcionamiento normal retirando el dispositivo eléctrico conectado al puerto USB-C.
RECHARGING TIME   Los iconos parpadean a la vez	Protección de carga por alta temperatura	La carga se reanudará automáticamente una vez que la batería se enfríe.
  Los iconos parpadean a la vez	Protección de descarga por alta temperatura	La fuente de alimentación se reanudará automáticamente una vez que la batería se enfríe.
RECHARGING TIME   Los iconos parpadean a la vez	Protección de carga por baja temperatura	La carga se reanudará automáticamente una vez que la temperatura de la batería supere los 41 °F (5 °C).
  Los iconos parpadean a la vez	Protección de descarga por baja temperatura	La fuente de alimentación se reanudará automáticamente una vez que la temperatura de la batería supere los 10 °F (-12 °C).
 60Hz OVERLOAD Los iconos parpadean a la vez	Protección contra sobrecarga de la salida de CA	Se reanudará automáticamente el funcionamiento normal una vez que haya retirado el dispositivo sobrecargado y haya reiniciado el producto. Debe respetarse el valor de potencia nominal de los dispositivos eléctricos. (Consulte las instrucciones de X-Boost para obtener más información sobre las limitaciones de potencia).
 60Hz  Los iconos parpadean a la vez	Protección contra sobrecalentamiento de CA	Verifique si la entrada y la salida del ventilador están bloqueadas u obstruidas. De no estarlo, se reanudará automáticamente el funcionamiento normal una vez que la temperatura del producto se haya reducido.
 60Hz  Los iconos parpadean a la vez	Protección contra temperatura baja de CA	Se reanudará automáticamente el funcionamiento normal después de utilizar el producto a las temperaturas ambientales óptimas.
	Bloqueo u obstrucción del ventilador	Verifique si el ventilador está bloqueado u obstruido por materiales extraños.
 OVERLOAD Los iconos parpadean a la vez	Protección contra sobrecarga del cargador para vehículo	Se reanudará automáticamente el funcionamiento normal del producto una vez que haya retirado el dispositivo conectado al cargador para vehículo.
  Los iconos parpadean a la vez	Protección contra sobrecalentamiento del cargador para vehículo	Una vez que se haya enfriado el producto, el funcionamiento normal se reanudará automáticamente.
 El icono permanece encendido	Fallo de la batería	Póngase en contacto con el servicio de atención al cliente de EcoFlow

Si se indicasen uno o varios errores en la pantalla LCD durante el uso y no hubieran desaparecido después de reiniciarlo, deje de utilizarlo de inmediato (no intente cargarlo o descargarlo).

Si necesita más ayuda, póngase en contacto con el servicio de atención al cliente de EcoFlow.

## 6. Contenido de la caja

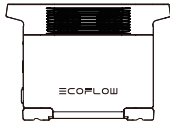

DELTA 2

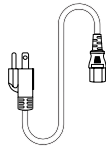

Cable de carga de CA

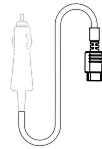

Cable de carga mediante vehículo

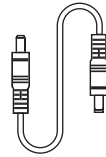

Cable DC5521 a DC5525

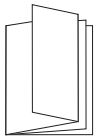

Manual de usuario  
y tarjeta de garantía

## 7. Almacenamiento y mantenimiento

1. Lo ideal es utilizar y almacenar el producto entre 20°C y 30°C (entre 68°F y 86°F), y mantenerlo siempre alejado del agua, del calor intenso y de objetos afilados. No almacenar a temperaturas superiores a 45°C (113°F) o inferiores a -10°C (14°F) durante un periodo prolongado.
2. Almacenar una batería con una carga baja durante un largo periodo de tiempo reduce su vida útil. DELTA 2 mitiga los daños poniendo la batería en modo de hibernación. Para sacarle el máximo partido, asegúrese de que tiene una carga del 60% aproximadamente antes de guardar la batería DELTA 2 durante un largo periodo de tiempo y, una vez cada tres meses, descargue la batería al 30% y vuelva a cargarla al 60%.

# ECO FLOW

## EcoFlow DELTA 2 | Gebruikershandleiding

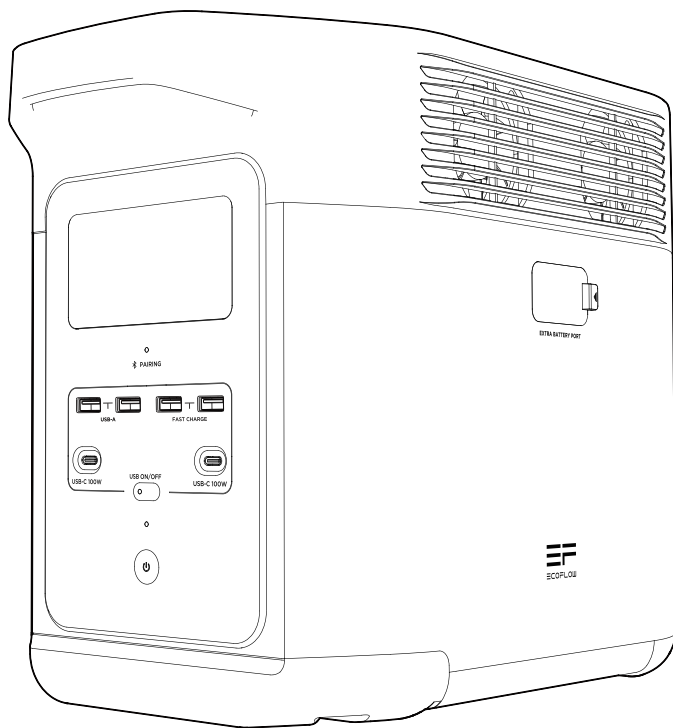



# DISCLAIMER

---

Lees alle veiligheidstips, waarschuwingen, gebruiksvoorwaarden en disclaimers zorgvuldig door. Raadpleeg de gebruiksvoorwaarden en disclaimer op <https://ecoflow.com/pages/terms-of-use> en de stickers op het product vóór gebruik. Gebruikers nemen de volledige verantwoordelijkheid voor het gebruik en alle bedrijfsactiviteiten. Maak uzelf vertrouwd met de gerelateerde voorschriften in uw regio. U bent er als enige verantwoordelijk voor dat u op de hoogte bent van alle relevante voorschriften en dat u EcoFlow-producten gebruikt op een manier die aan de voorschriften voldoet.

# INHOUD







<b>1. Specificaties</b>	1
<b>2. Veiligheidsinstructies</b>	
2.1 Gebruik	3
2.2 Verwijderingsgids	4
<b>3. Aan de slag</b>	
3.1 Productgegevens	5
3.2 LCD-scherm	7
3.3 Algemeen gebruik product	7
3.4 Opladen via AC-adapter	9
3.5 Opladen op zonne-energie	9
3.6 Opladen in de auto	10
3.7 Smart Extra Batterij gebruiken	10
3.8 App	11
3.9 X-Boost	11
3.10 Noodstroomvoorziening (EPS)	11
<b>4. Veelgestelde vragen</b>	12
<b>5. Problemen oplossen</b>	13
<b>6. Inhoud van de doos</b>	14
<b>7. Opslag en onderhoud</b>	14

# 1. Specificaties

## Algemene info

Nettogewicht	Ongeveer 12 kg (27 lbs)
Afmetingen	400 x 211x 281 mm (15,7x8,3x11,1 in)
Capaciteit	1024 Wh, 51,2 V 
WiFi	Ondersteund
Bluetooth	Ondersteund

## Uitvoerpoorten

AC (x5)	Pure sinusgolven, totaal 1800 W (piek 2700 W), 230 V- (50 Hz/60 Hz)
Max. vermogen van apparaat/apparaten ondersteund door X-Boost	2400 W
USB-A (x2)	5 V  2,4 A, 12 W max. per poort, totaal 24 W
USB-A Snelladen (x2)	5 V  2,4A 9 V  2 A 12 V  1,5 A 18 W max. per poort, totaal 36 W
USB-C (x2)	5/9/12/15/20 V  5 A, 100 W max. per poort, totaal 200 W
Autolader	12,6 V  10 A, 126 W max.
DC5521-uitgang (x2)	12,6 V  3 A, 38 W max, per poort

\* De autolader deelt het vermogen met de DC5521-uitgangspoort, hij biedt een maximaal uitgangsvermogen van 126 W.

## Invoerpoorten

Opladen via AC	X-Stream Fast Charge, max. 1100 W
Ingangsspanning AC	220-240 V-50 Hz/60 Hz, 10 A
Oplader op zonne-energie	11-60 V  15 A max., 500 W max.
Autolader	Ondersteunt batterij van 12 V/24 V, standaard is 8 A

## Batterij-info

Celchemie	LFP
Levensduur	3000 cycli tot 80%+ capaciteit
Bescherming	Overspanningsbeveiliging, overbelastingsbeveiliging, beveiliging tegen oververhitting, kortsluitingsbeveiliging, bescherming tegen lage temperaturen, laagspanningsbeveiliging, overstroombeveiliging

## Omgeving/bedieningstemperatuur

Optimale bedrijfstemperatuur	68 °F tot 86 °F (20 °C tot 30 °C)
Uitblaastemperatuur	14 °F tot 113 °F (-10 °C tot 45 °C)
Laadtemperatuur	32 °F tot 113 °F (0 °C tot 45 °C)
Opslagtemperatuur	14 °F tot 113 °F (-10 °C tot 45 °C) (optimaal: 68 °F tot 86 °F (20 °C tot 30 °C))

\* Of het product kan worden opgeladen of ontladen, is afhankelijk van de werkelijke temperatuur van de batterypack.

## Extra aansluitingen

Smart Extra Batterij	Ondersteund (afzonderlijk verkrijgbaar)
Slimme generator	Ondersteund (afzonderlijk verkrijgbaar)



## 2. Veiligheidsinstructies

### 2.1 Gebruik

1. Gebruik het product niet in de buurt van een warmtebron, zoals vuur of een verwarmingsoven.
2. Vermijd contact met vloeistoffen van welke aard ook. Niet gebruiken in de regen of bij hoge luchtvochtigheid.
3. Niet gebruiken in de buurt van sterke statische elektriciteit of magnetische velden.
4. Haal het apparaat niet uit elkaar en prik er geen gaten in.
5. Gebruik geen draden of andere metalen voorwerpen die kortsluiting kunnen veroorzaken.
6. Gebruik geen onderdelen of accessoires van derden. Raadpleeg indien nodig de officiële EcoFlow-kanalen als u een onderdeel of accessoire moet vervangen.
7. Houd u bij het gebruik van het product strikt aan de omgevingstemperatuur voor gebruik dat in deze gebruiksaanwijzing wordt vermeld. Als de temperatuur te hoog is, kan dit brand of een explosie tot gevolg hebben; als de temperatuur te laag is, kunnen de prestaties van het product sterk afnemen of werkt het product mogelijk niet meer.
8. Stapel geen zware voorwerpen op het product.
9. Vergrendel de ventilator niet met kracht tijdens gebruik en plaats het product niet in een niet-geventileerde of stoffige omgeving.
10. Zorg ervoor dat het product niet wordt geraakt, valt of sterk trilt. Zet het product stevig vast tijdens transport om schade te voorkomen. Schakel de stroombron onmiddellijk uit als deze ernstig beschadigd is en gebruik het product niet meer.
11. Als u het product per ongeluk in water laat vallen tijdens het gebruik, plaats het dan op een veilige, open plek en blijf uit de buurt tot het volledig droog is. Het gedroogde product mag niet opnieuw worden gebruikt en moet op de juiste wijze worden afgevoerd volgens Sectie 2.2 hieronder. Als het product vlam vat, raden wij u aan de brandblussers in de volgende volgorde te gebruiken: water of waternevel, zand, branddeken, droogpoeder en ten slotte een brandblusser met kooldioxide.
12. Reinig de poorten alleen met een droge doek.
13. Plaats het product op een vlakke ondergrond om te voorkomen dat het omvalt. Als het product is omgevallen en ernstig beschadigd is geraakt, schakelt u het onmiddellijk uit, plaatst u de batterij in een open ruimte, houdt u deze uit de buurt van personen en brandbare materialen en voert u de batterij af in overeenstemming met de plaatselijke wet- en regelgeving.
14. Buiten bereik van kinderen en huisdieren houden.
15. Bewaar het product op een droge plaats met ventilatie.
16. Het wordt aanbevolen vochtwerende tassen te gebruiken in natte omgevingen (bijvoorbeeld op plaatsen langs zee of op waterwegen) om te voorkomen dat het product doordrenkt raakt. Als er water in het product wordt aangetroffen, mag het niet worden gebruikt of opnieuw worden ingeschakeld. Neem maatregelen tegen elektrische schokken voordat u het product aanraakt. Plaats het meteen op een veilige, waterdichte en open plek en neem onmiddellijk contact op met de klantenservice van EcoFlow.
17. Dit product wordt niet aanbevolen voor gebruik in medische noodgevallen apparatuur met betrekking tot persoonlijke veiligheid, met inbegrip van maar niet beperkt tot ziekenhuis versie CPAP (Continuous Positive Airway Pressure), ECMO (Extracorporeal Membrane Oxygenation), enz. Volg de instructies van uw arts en neem contact op met de fabrikant voor beperkingen op het gebruik van de apparatuur.

18. Tijdens het gebruik zullen voedingsproducten onvermijdelijk elektromagnetische velden genereren, die waarschijnlijk van invloed zijn op de normale werking van medische implantaten of persoonlijke medische apparatuur, zoals pacemakers, cochleaire implantaten, gehoorapparaten, defibrillators, enz. Als dit type medische apparatuur wordt gebruikt, neem contact op met de fabrikant voor informatie over beperkingen met betrekking tot het gebruik van dergelijke apparatuur, zodat er voldoende veiligheidsafstand is tussen de medische implantaten (bijvoorbeeld pacemakers, cochleaire implantaten, gehoorapparaten, defibrillators, enz.) en dit product terwijl het in bedrijf is.
19. Wanneer de voeding in de normale modus wordt aangesloten op een koelkast, kunnen stroomschommelingen van de koelkast ervoor zorgen dat de voeding automatisch wordt uitgeschakeld. Daarom wordt u bij het aansluiten van de voeding op een koelkast waarin medicijnen, vaccins of andere waardevolle artikelen worden bewaard, aangeraden de AC-uitgang in de app in te stellen op "Altijd aan" om een continue stroomvoorziening te garanderen en het energieverbruik in de gaten te houden.

## 2.2 Verwijderingsgids

1. Ontlaad de batterij indien mogelijk volledig voordat u deze weggooit. Omdat de batterij gevaarlijke chemicaliën bevat, dient u deze alleen af te voeren in daarvoor bestemde recyclingkanalen en nooit met gewoon afval. Raadpleeg de plaatselijke wetgeving voor het recyclen en afvoeren van batterijen.
2. Als de batterij niet volledig kan worden ontladen als gevolg van een defect product, neemt u contact op met een professioneel recyclingbedrijf voor batterijen voor verdere verwerking.
3. Gooi batterijen weg die niet meer worden opgeladen.

# 3. Aan de slag

## 3.1 Productgegevens

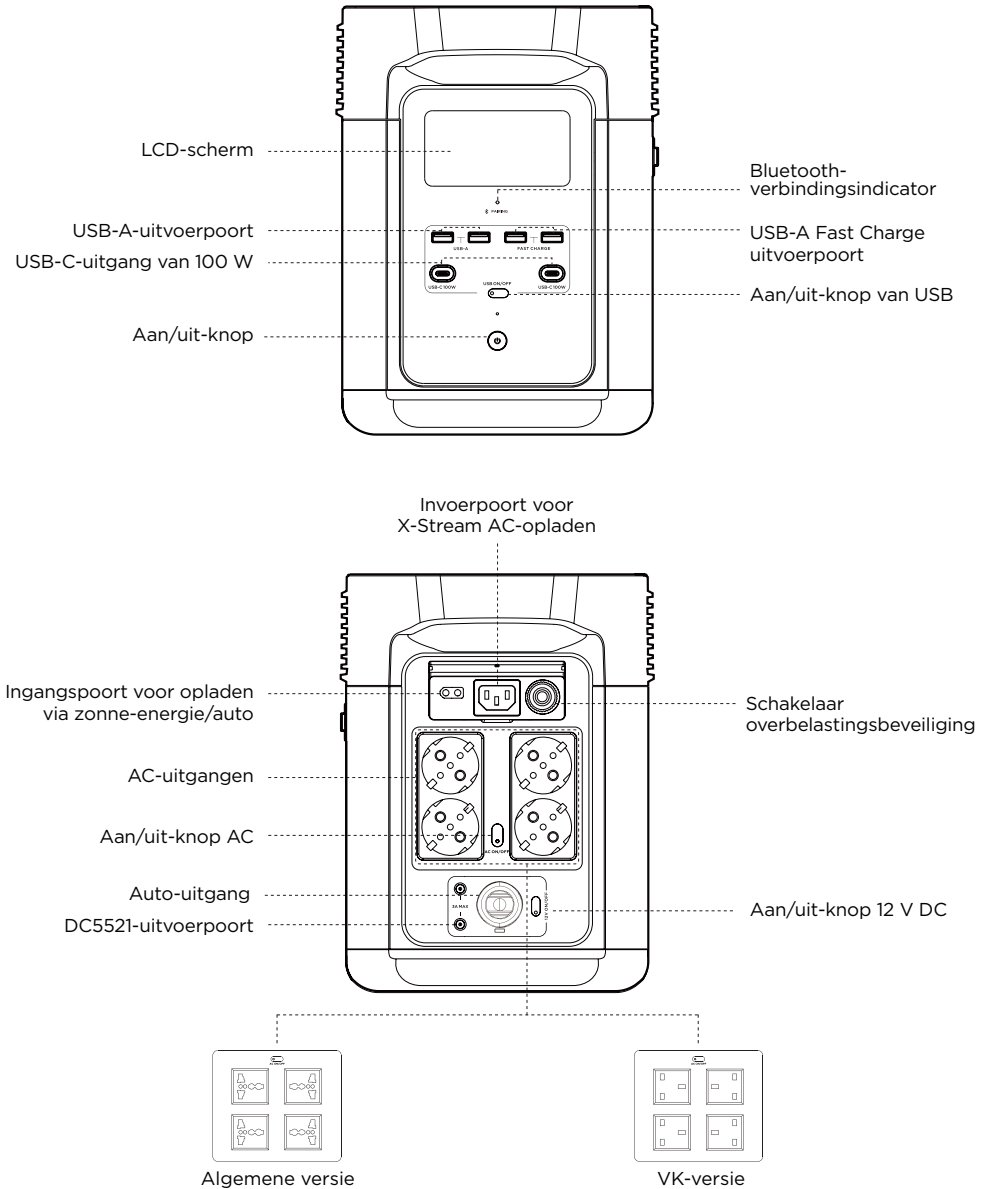

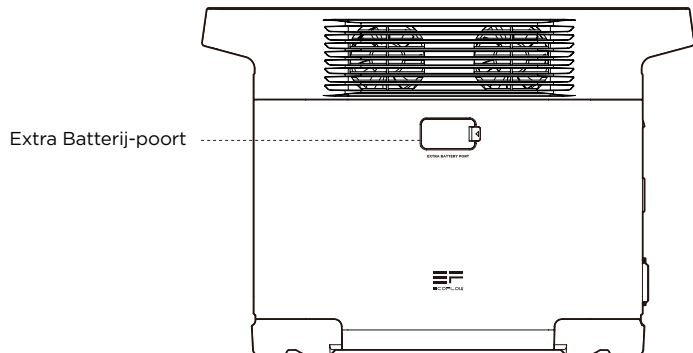

Invoerpoort voor  
X-Stream AC-opladen

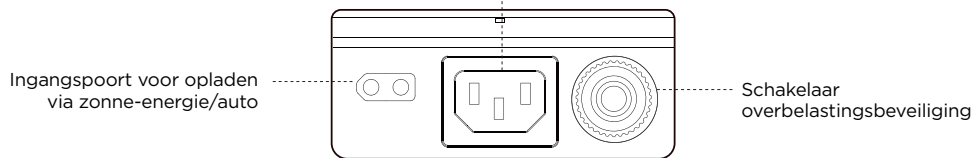

## 3.2 LCD-scherm

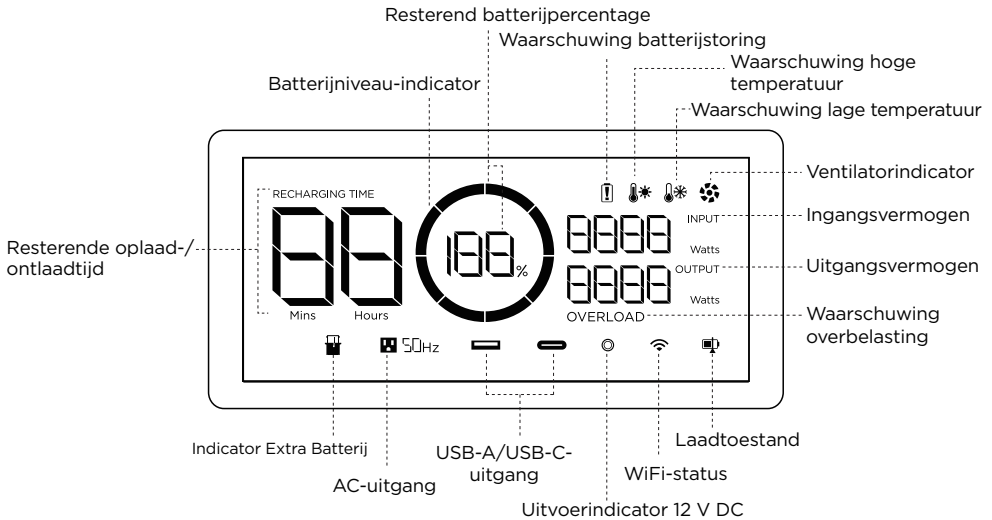

**Indicator batterijniveau:** De indicator wordt herhaaldelijk gevuld tijdens het opladen. Als het product 0% is opgeladen, knippert het lampje om u te waarschuwen.

**WiFi-status:** Wanneer een mobiele telefoon via Bluetooth met het product is verbonden, blijft het Bluetooth-indicatielampje branden. Wanneer het product is verbonden met een netwerk, blijft het WiFi-pictogram branden. Het gaat uit wanneer de verbinding mislukt.

\* Zie Sectie 5 voor meer stappen voor probleemoplossing.

## 3.3 Algemeen gebruik product

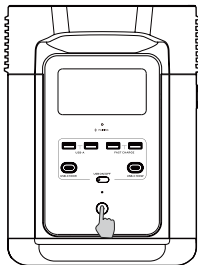

Kort indrukken om in te schakelen

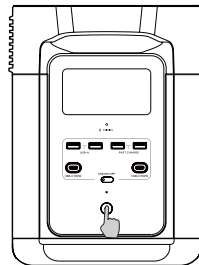

Lang indrukken om uit te schakelen

### Product aan, product uit, LCD-scherm aan

Druk kort op de Aan/uit-knop om het product in te schakelen. Het LCD-scherm gaat branden en het pictogram van de batterijniveau-indicator wordt weergegeven.

Het product schakelt over naar de slaapstand na 5 minuten inactiviteit; het LCD-scherm wordt automatisch uitgeschakeld. Wanneer het product een verandering in de lading of bediening detecteert, gaat het LCD-scherm automatisch branden. Druk kort op de Aan/uit-knop om het LCD-scherm in of uit te schakelen.

**Houd de Aan/uit-knop ingedrukt om het product uit te schakelen.**

De standaard stand-bytijd van het product is 2 uur. Als andere Aan/uit-knoppen zijn uitgeschakeld en er gedurende 2 uur geen andere laadtoegang is, wordt het product automatisch uitgeschakeld. De stand-bytijd kan worden ingesteld in de app.

## USB-uitgangspoort

Druk, met de aan/uit-knop ingeschakeld, kort op de aan/uit-knop van de USB om de USB-uitgangspoort te gebruiken. Druk nogmaals kort op de aan/uit-knop van de USB om deze uit te schakelen.

Als de aan/uit-knop van de USB is ingeschakeld, wordt het apparaat niet automatisch uitgeschakeld.

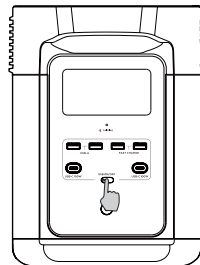

Kort indrukken USB aan/uit-knop

---

## 12 V DC-uitgangspoort

Druk, terwijl de Aan/uit-knop is ingeschakeld, kort op de Aan/uit-knop 12 V DC om de DC-uitgangspoort te gebruiken. Druk nogmaals kort op de Aan/uit-knop 12 V DC om deze uit te schakelen.

Als de Aan/uit-knop 12 V DC is ingeschakeld, wordt het product niet automatisch uitgeschakeld.

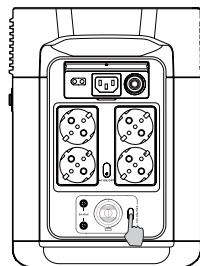

Druk kort op de Aan/uit-knop van 12 V DC

---

## AC-uitvoerpoort

Druk, terwijl de Aan/uit-knop is ingeschakeld, kort op de Aan/uit-knop AC om de AC-uitgangspoorten te gebruiken. Druk nogmaals kort op de Aan/uit-knop AC om deze uit te schakelen.

De standaard stand-bytijd van de AC-uitgangspoort is 12 uur. Als er gedurende 12 uur geen belasting is, wordt de Aan/uit-knop AC automatisch uitgeschakeld.

Schakel de Aan/uit-knop AC uit als u deze niet gebruikt om energie te besparen.

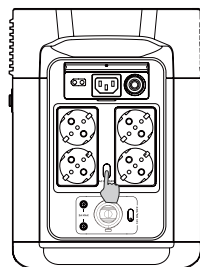

Druk kort op de AC Aan/uit-knop

### 3.4 Opladen via AC-adapter

De X-Stream-snellaadtechnologie van EcoFlow is speciaal ontworpen voor AC-opladen. De AC-rijksnelheid kan worden aangepast via de EcoFlow app. In het geval van ongewone situaties waarbij de AC-ingangsstroom hoger blijft dan 20 A, zal de X-Stream-invoerpoort voor opladen een zelfbeschermingsfunctie in werking stellen en zal de schakelaar voor overbelastingsbeveiliging op het product automatisch omhoog komen. Nadat u hebt gecontroleerd of er geen productstoring is, kunt u op de schakelaar voor overbelastingsbeveiliging drukken om het opladen te hervatten.

≈1.2 uur volledig opgeladen

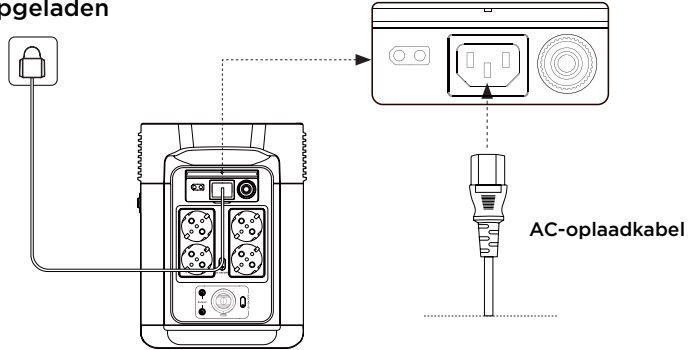

### 3.5 Opladen op zonne-energie

Gebruikers kunnen zonnepanelen in serie aansluiten, zoals weergegeven op de afbeelding, om het product op te laden.

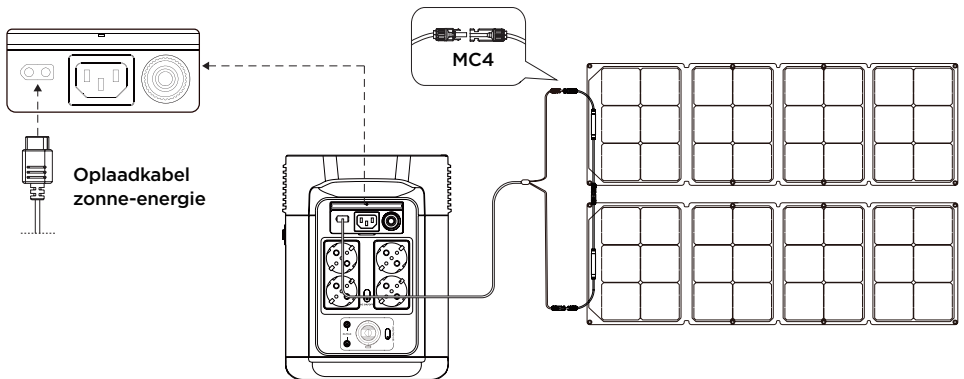

\*Zonnelaadkabel (MC4-XT60 adapterkabel) apart geleverd.

Als u een zonnepaneel van EcoFlow gebruikt om het product op te laden, volg dan de instructies die bij het zonnepaneel worden geleverd.

Voordat u het zonnepaneel aansluit, moet u ervoor zorgen dat de uitgangsspanning van het zonnepaneel binnen 60 V ligt om schade aan het product te voorkomen.

### 3.6 Opladen in de auto

Gebruikers kunnen het product opladen via de ingangspoort voor opladen in de auto. Het ondersteunt autoladers van 12 V/24 V en een standaard laadstroom van 8 A.

Laad op met de autolader nadat u de auto hebt gestart om te voorkomen dat de auto niet wil starten vanwege een lege accu. Zorg er bovendien voor dat de ingangspoort voor het opladen van de auto en de oplaadkabel voor de auto in goede staat verkeren. EcoFlow is niet verantwoordelijk voor verliezen of schade veroorzaakt door het niet opvolgen van de instructies.

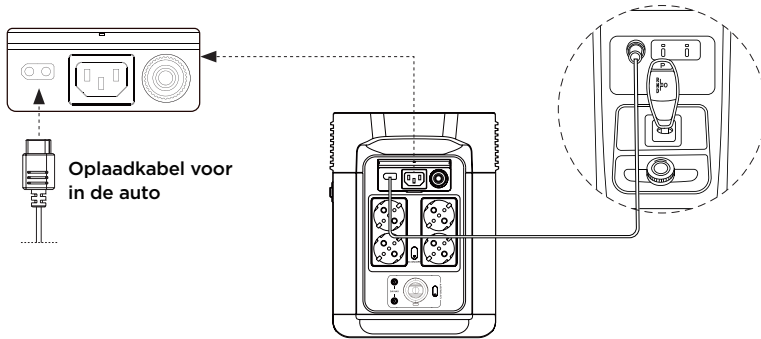

### 3.7 Met smart extra batterij

Dit product kan worden aangesloten op maximaal één boosterpack voor grotere capaciteitsvereisten. Raadpleeg de gebruiksaanwijzingen van de drukverhogingskoffer en de oliebekrachtigingskoffer voor details over het gebruik ervan.

**Voordat u de Extra Batterij gebruikt, volg de onderstaande instructies:**

1. Voordat u het product aansluit op een Smart Extra Batterij, moet u ervoor zorgen dat zowel het product als de Smart Extra Batterij zijn uitgeschakeld.
2. Nadat u het product hebt aangesloten op een Smart Extra Batterij, moet u ervoor zorgen dat op beide LCD-schermen een pictogram van een extra batterij wordt weergegeven voordat u het product gebruikt.
3. Sluit de Smart Extra Batterij niet rechtstreeks aan of verwijder deze niet tijdens het opladen en ontladen. Schakel het product eerst uit als u het halverwege moet aansluiten of verwijderen.
4. Raak de metalen contactpunten van de Smart Extra Batterij-connector niet aan met uw handen of andere voorwerpen. Als er vreemde voorwerpen aan de metalen contactpunten kleven, veeg deze dan voorzichtig schoon met een droge doek.

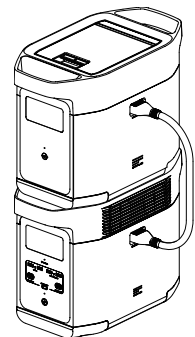



## 3.8 APP

Regel, bewaak en personaliseer uw EcoFlow Modular Power System draadloos met de EcoFlow-app. Downloaden op: <https://download.ecoflow.com/app>

### Privacybeleid

Door EcoFlow-producten, -toepassingen en -diensten te gebruiken, stemt u in met de gebruiksvoorwaarden en het privacybeleid van EcoFlow, die u kunt zien in het gedeelte "Over ons" van de pagina "Gebruiker" op de EcoFlow-app of op de officiële EcoFlow-website op <https://www.ecoflow.com/policy/terms-of-use> en <https://www.ecoflow.com/policy/privacy-policy>



EcoFlow-app

## 3.9 X-Boost

**Om te voorkomen dat de werking uitvalt als gevolg van een overbelastingsbeveiliging, wordt de X-Boost-functie automatisch ingeschakeld wanneer het totale uitgangsvermogen het nominale uitgangsvermogen overschrijdt, waardoor het product een hoog vermogen kan leveren bij het nominale uitgangsvermogen.**

### X-Boost-tips:

1. X-Boost is standaard ingeschakeld. U kunt deze functie in- of uitschakelen in de EcoFlow-app.
2. X-Boost is niet beschikbaar wanneer de AC-uitgang is ingeschakeld in een oplaadstatus (in de bypassmodus) en wanneer X-Boost is uitgeschakeld.
3. X-Boost is niet van toepassing op alle elektrische apparaten; het is niet compatibel met apparaten met strenge spanningsvereisten. Apparaten met spanningsbeveiliging (zoals nauwkeurige instrumenten) worden niet ondersteund. De X-Boost-modus is geschikter voor verwarmingsapparaten. Voer uw eigen tests uit met uw apparaten waarop X-Boost is ingeschakeld.

## 3.10 Noodvoeding (Emergency Power Supply/EPS)

Het product ondersteunt EPS. Wanneer u het elektriciteitsnet aansluit op de AC-ingangspoort van het product via een AC-oplaadkabel, kunt u elektrische apparaten van stroom voorzien via de AC-uitgangsaansluitingen (in deze situatie komt er wisselstroom uit het net en niet uit het laadstation). In

het geval van een plotselinge stroomuitval kan het product binnen 30 ms automatisch overschakelen naar de batterijvoedingsmodus. Dit is een basis-UPS-functie. Schakelen in 0 ms wordt niet ondersteund. Sluit het product niet aan op apparaten waarvoor een UPS van 0 ms is vereist, zoals dataservers en werkstations. Test en bevestig de compatibiliteit voordat u het product gebruikt. We raden u aan slechts één apparaat tegelijk op te laden en niet meerdere apparaten tegelijk te gebruiken om te voorkomen dat de overbelastingsbeveiliging wordt ingeschakeld. EcoFlow is niet verantwoordelijk voor apparaatstoringen of gegevensverlies veroorzaakt door het niet opvolgen van instructies.

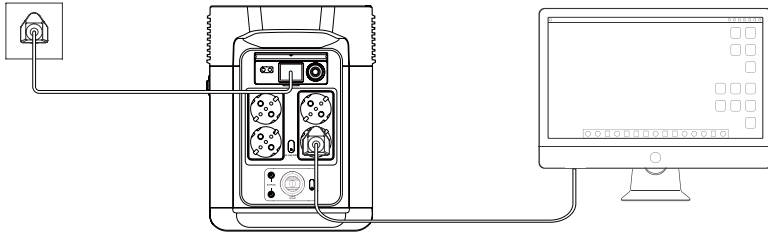

## 4. Veelgestelde vragen

### 1. Welke batterij gebruikt het product?

Het gebruikt een LFP-batterij van hoge kwaliteit.

### 2. Welke apparaten kan de AC-uitgangspoort van het product van stroom voorzien?

Met hoog nominaal vermogen en piekvermogen kan de AC-uitgang van het product de meeste huishoudelijke apparaten van stroom voorzien. Voordat u het product gebruikt, raden wij u aan eerst het vermogen van de apparaten te controleren en ervoor te zorgen dat het totaal van het vermogen van alle aangesloten apparaten lager is dan het nominale vermogen.

### 3. Hoe lang kan het product mijn apparaten opladen?

De oplaadtijd wordt weergegeven op het LCD-scherm van het product, dat kan worden gebruikt om de oplaadtijd van de meeste apparaten met een stabiel energieverbruik te schatten.

### 4. Hoe weet ik of het product wordt opgeladen?

Tijdens het opladen wordt de resterende oplaadtijd weergegeven op het LCD-scherm. Ondertussen begint het pictogram van de oplaadindicator te draaien met het resterende batterijpercentage en het ingangsvermogen rechts van de cirkel.

### 5. Hoe moet ik het product schoonmaken?

Veeg het voorzichtig schoon met een droge, zachte, schone doek of keukenpapier.





















### 6. Hoe moet ik het product opbergen?

Schakel het product uit voordat u het opbergt en bewaar het op een droge, geventileerde plaats op kamertemperatuur. Plaats het apparaat niet in de buurt van waterbronnen. Voor langdurige opslag dient u de batterij te ontladen tot 30% en hem elke drie maanden op te laden tot 60%. Zo kunt u de levensduur van de batterij verlengen.

### 7. Kan ik het product meenemen in een vliegtuig?

Nee.

## 5. Problemen oplossen

Indicator	Probleem	Oplossing
 OVERLOAD Pictogrammen knipperen tegelijkertijd	USB-A-overbelastingsbeveiliging	Hervat de normale werking door het elektrische apparaat dat is aangesloten op de USB-A-poort te verwijderen.
 OVERLOAD Pictogrammen knipperen tegelijkertijd	Overbelastingsbeveiliging USB-C	Hervat de normale werking door het elektrische apparaat dat is aangesloten op de USB-C-poort te verwijderen.
RECHARGING TIME   * Pictogrammen knipperen tegelijkertijd	Bescherming tegen hoge temperatuur	Het opladen kan automatisch worden hervat nadat de batterij is afgekoeld.
  * Pictogrammen knipperen tegelijkertijd	Bescherming tegen ontlading bij hoge temperaturen	De stroomvoorziening kan automatisch worden hervat nadat de batterij is afgekoeld.
RECHARGING TIME   * Pictogrammen knipperen tegelijkertijd	Bescherming tegen lage temperatuur	Het opladen kan automatisch worden hervat zodra de temperatuur van de batterij boven 41 °F (5 °C) komt.
  * Pictogrammen knipperen tegelijkertijd	Bescherming tegen ontlading bij lage temperaturen	De stroomvoorziening kan automatisch worden hervat nadat de batterijtemperatuur boven 10 °F (-12,2 °C) komt.
 50Hz OVERLOAD Pictogrammen knipperen tegelijkertijd	Overbelastingsbeveiliging AC-uitgang	De normale werking wordt automatisch hervat nadat u het overbelaste apparaat hebt verwijderd en het product opnieuw hebt opgestart. Elektrische apparaten moeten worden gebruikt binnen het nominale vermogen. (Raadpleeg de X-Boost-instructies voor meer informatie over vermogensbeperkingen).
 50Hz  * Pictogrammen knipperen tegelijkertijd	Bescherming tegen hoge temperaturen AC	Controleer of de ingang en uitgang van de ventilator zijn geblokkeerd. Als dit niet het geval is, wordt de normale werking automatisch hervat nadat de temperatuur van het product is gedaald.
 50Hz  * Pictogrammen knipperen tegelijkertijd	Bescherming tegen lage temperaturen AC	De normale werking wordt automatisch hervat nadat het product bij optimale omgevingstemperaturen is gebruikt.
	Verstopping ventilator	Controleer of de ventilator is geblokkeerd door vreemde materialen.
 OVERLOAD Pictogrammen knipperen tegelijkertijd	Overbelastingsbeveiliging van de autolader	Het product hervat de normale werking automatisch nadat u het apparaat dat is aangesloten op de autolader hebt verwijderd.
  * Pictogrammen knipperen tegelijkertijd	Autolader met bescherming tegen hoge temperaturen	Nadat het product is afgekoeld, wordt de normale werking automatisch hervat.
	Batterijstoring	Neem contact op met de klantenservice van EcoFlow

Als er tijdens het gebruik één of meerdere foutmeldingen op het LCD-scherm van het product worden weergegeven en deze niet verdwijnen na opnieuw opstarten, stop dan onmiddellijk met het gebruik (probeer niet op te laden of te ontladen).

Neem contact op met de klantenservice van EcoFlow als u andere ondersteuning nodig hebt.

## 6. Inhoud van de doos

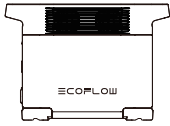

DELTA 2

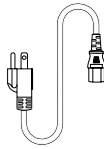

AC-oplaadkabel

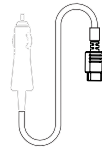

Oplaadkabel voor  
in de auto

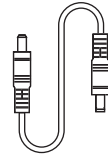

Kabel DC5521 naar DC5525

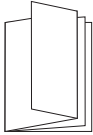

Gebruikershandleiding en  
garantiekarta

## 7. Opslag en onderhoud

1. Gebruik en bewaar het product bij voorkeur tussen 20°C en 30°C (68°F en 86°F) en houd het altijd uit de buurt van water, intense hitte en scherpe voorwerpen. Niet bewaren bij temperaturen boven 45°C (113°F) of onder -10°C (14°F) gedurende een langere periode.
2. Als u een batterij met een lage lading gedurende lange tijd opslaat, verkort dit de levensduur. DELTA 2 beperkt de schade door de batterij in de slaapstand te zetten. Om het maximale uit de batterij te halen, moet u ervoor zorgen dat deze ongeveer 60% is opgeladen voordat u DELTA 2 in langdurige opslag plaatst. Vervolgens moet u de batterij elke drie maanden ontladen tot 30% en weer opladen tot 60%.

# ECO FLOW

## EcoFlow DELTA 2 | Руководство пользователя

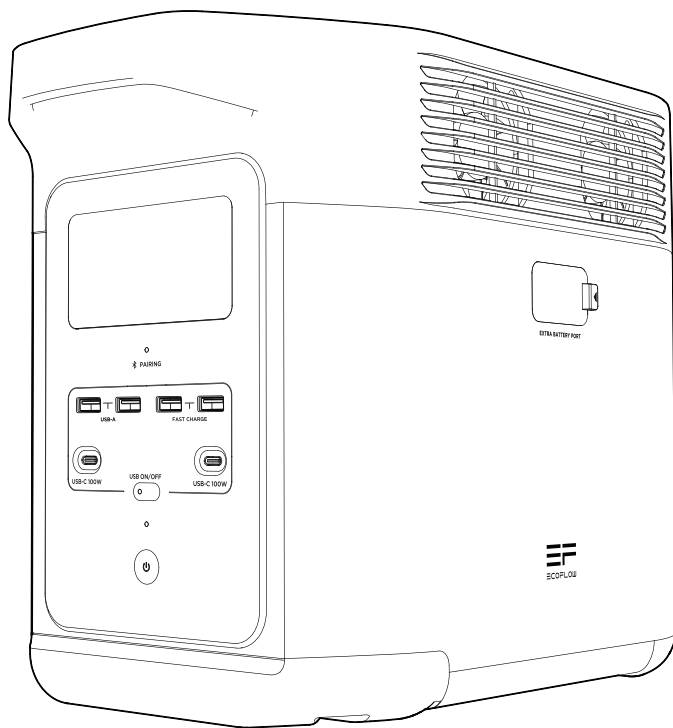



## ЗАЯВЛЕНИЕ ОБ ОГРАНИЧЕНИИ ОТВЕТСТВЕННОСТИ

---

Внимательно прочтите все рекомендации по технике безопасности, предупреждения, условия применения и заявления об ограничении ответственности. См. условия использования и заявление об ограничении ответственности на сайте <https://ecoflow.com/pages/terms-of-use>, а также обратите внимание на наклейки на изделия до начала использования. Пользователи несут полную ответственность за эксплуатацию и выполняемые операции. Ознакомьтесь с применимыми нормами законодательства, действующими в вашем регионе. Пользователь несет единоличную ответственность за ознакомление со всеми соответствующими нормами и их соблюдение при использовании продукции EcoFlow.

# СОДЕРЖАНИЕ

<b>1. Технические характеристики</b>	<b>1</b>
<b>2. Техника безопасности</b>	
2.1 Эксплуатация	3
2.2 Инструкции по утилизации	4
<b>3. Начало работы</b>	
3.1 Описание устройства	5
3.2 ЖК-экран	7
3.3 Общие правила эксплуатации	7
3.4 Зарядка от источника переменного тока	9
3.5 Зарядка от солнечной батареи	9
3.6 Зарядка от автомобиля	10
3.7 Использование дополнительного интеллектуального аккумулятора	10
3.8 Приложение	11
3.9 X-Boost	11
3.10 Аварийный источник электроэнергии	11
<b>4. ЧАСТО ЗАДАВАЕМЫЕ ВОПРОСЫ</b>	<b>12</b>
<b>5. Поиск и устранение неисправностей</b>	<b>13</b>
<b>6. Комплект поставки</b>	<b>14</b>
<b>7. Хранение и обслуживание</b>	<b>14</b>



# 1. Технические характеристики

## Общие сведения

Масса нетто	Приблизительно 12 кг (27 фунтов)
Размеры	400x211x281 мм (15,7x8,3x11,1 дюйма)
Емкость	1024 Вт-ч, 51,2 В
Wi-Fi	Поддерживается
Bluetooth	Поддерживается

## Выходные порты

перем. тока (x4)	немодулированный синусоидальный сигнал, 1800 Вт общ. (скачок напряжения 2700 Вт), 230 В~ (50 Гц/60 Гц)
Макс. мощность устройств(а), поддерживаемая X-Boost	2400 Вт
USB-A (x2)	5 В $\equiv$ 2,4 А, 12 Вт макс., на каждый порт
USB-A для быстрой зарядки (x2)	5 В $\equiv$ 2,4 А 9 В $\equiv$ 2 А 12 В $\equiv$ 1,5 А 18 Вт макс.
USB-C (x2)	5/9/12/15/20 В $\equiv$ 5 А, 100 Вт макс.
Автомобильное зарядное устройство	12,6 В $\equiv$ 10 А, 126 Вт макс.
Выход DC5521 (x2)	12,6 В $\equiv$ 3 А, на каждый порт

\* Автомобильное зарядное устройство делит мощность с выходным портом DC5521, обеспечивая максимальную выходную мощность 126 Вт.

## Входные порты

Зарядка от источника переменного тока	X-Stream для быстрой зарядки 1100 Вт макс.
Входное напряжение переменного тока	220–240 В~50 Гц/60 Гц, 10 А
Солнечное зарядное устройство	11–60 В $\equiv$ 15 А макс., 500 Вт макс.
Автомобильное зарядное устройство	Поддерживает аккумуляторные батареи 12 В/24 В, 8 А по умолчанию

## Информация об аккумуляторе

Химический состав элемента питания	Литий-железо-фосфатный аккумулятор
Циклический ресурс	3000 циклов на емкость 80%+
Защита	Защита от перенапряжения, защита от перегрузки, защита от перегрева, защита от короткого замыкания, защита от переохлаждения, защита от понижения напряжения, защита от избыточного тока

## Рабочая температура окружающей среды

Оптимальная рабочая температура	68–86 °F (20–30 °C)
Температура разрядки	14–113 °F (-10–45 °C)
Температура зарядки	32–113 °F (0–45 °C)
Температура хранения	14–113 °F (-10–45 °C) (оптимально: 68–86 °F (20–30 °C))

\* Возможность зарядки и разрядки аккумулятора зависит от фактической температуры аккумуляторного блока.

## Дополнительные соединения

Дополнительный интеллектуальный аккумулятор	Поддерживается (продается отдельно)
аккумулятор	Поддерживается (продается отдельно)

## 2. Техника безопасности

### 2.1 Эксплуатация

1. Не используйте устройство вблизи источников тепла, например источников огня или печей.
2. Избегайте контакта с любыми жидкостями. Не используйте под дождем или при высокой влажности.
3. Не используйте устройство вблизи сильного электростатического или магнитного поля.
4. Не разбирайте и не протыкайте.
5. Не используйте проволоку или другие металлические предметы, которые могут привести к короткому замыканию.
6. Не используйте компоненты или принадлежности других производителей. Проконсультируйтесь по официальным каналам связи с EcoFlow, если вам нужно заменить какой-либо компонент или аксессуар.
7. При работе с устройством строго соблюдайте требования по температуре рабочей среды, указанные в настоящем руководстве пользователя. При слишком высокой температуре возникает риск пожара или взрыва; при слишком низкой температуре производительность устройства может значительно снизиться, или оно может прекратить функционировать.
8. Не помещайте тяжелые предметы на устройство.
9. Не блокируйте вентилятор в ходе работы и не размещайте устройство на запыленных непроветриваемых участках.
10. Убедитесь, что устройство не подвергается ударам, падению или сильной вибрации. Во избежание повреждений надежно закрепите устройство при транспортировке. В случае серьезного повреждения немедленно отключите источник питания и прекратите использование устройства.
11. При случайном падении устройства в воду в процессе работы разместите его на открытом безопасном участке и не приближайтесь, пока оно полностью не высохнет. Просохшее устройство использовать запрещается; его необходимо должным образом утилизировать, см. раздел 2.2 ниже. В случае возгорания устройства мы рекомендуем использовать следующие средства пожаротушения в указанном порядке: вода или распыленная вода, песок, пожарное покрывало, порошковые огнетушащие вещества и, наконец, углекислотный огнетушитель.
12. Очищайте порты только сухой тканью.
13. Поместите на ровную поверхность, чтобы устройство не опрокинулось. Если устройство перевернулось и значительно повредилось, немедленно выключите его, разместите на открытом участке на расстоянии от горючих веществ и людей и утилизируйте согласно местному законодательству и нормам.
14. Храните в недоступном месте для детей и домашних животных.
15. Храните устройство в сухом и хорошо проветриваемом месте.
16. Рекомендуется использовать влагоудерживающие барьеры во влажных условиях (например, в местах, находящихся у моря или водных путей), чтобы предотвратить попадание устройства в воду. Если внутри устройства обнаружена вода, его не следует использовать или включать снова. Примите меры по предотвращению поражения электрическим током, прежде чем прикасаться к устройству, затем немедленно поместите его в безопасное, водонепроницаемое и открытое место и немедленно обратитесь в службу поддержки EcoFlow.
17. Данный продукт не рекомендуется использовать для питания медицинского оборудования, связанного с обеспечением личной безопасности, включая, но не ограничиваясь этим, CPAP (Continuous Positive Airway Pressure), ЕСМО (Extracorporeal Membrane Oxygenation) и др. Пожалуйста, следуйте указаниям врача и проконсультируйтесь с производителем по поводу ограничений в использовании оборудования.

18. Во время использования источники питания неизбежно генерируют электромагнитные поля, которые могут повлиять на нормальную работу медицинских имплантатов или персонального медицинского оборудования, например кардиостимуляторов, кохлеарных имплантатов, слуховых аппаратов, дефибрилляторов и т. д. Если используется медицинское оборудование такого типа, обратитесь к производителю, чтобы узнать о наличии каких-либо ограничений по использованию такого оборудования и обеспечить достаточное безопасное расстояние между медицинскими имплантатами (например, кардиостимуляторами, кохлеарными имплантатами, слуховыми аппаратами, дефибрилляторами и т. д.) и данным устройством во время его работы.
19. Когда источник питания подключен к холодильнику в обычном режиме, колебания мощности холодильника могут привести к автоматическому отключению источника питания. Поэтому при подключении источника питания к холодильнику, в котором хранятся лекарства, вакцины или другие ценные предметы, рекомендуется установить для выхода переменного тока значение Always on «Всегда включено» в приложении, чтобы гарантировать непрерывную подачу питания, и обратить внимание на состояние энергопотребления.

## 2.2 Инструкции по утилизации

1. По возможности полностью разрядите аккумулятор перед утилизацией. Поскольку он содержит опасные химические вещества, утилизируйте аккумулятор только в специально предназначенных для этого местах, а не вместе с обычным мусором. Соблюдайте требования местного законодательства по переработке и утилизации аккумуляторов.
2. Если аккумулятор не может быть полностью разряжен из-за неисправности, свяжитесь со специализированной компанией для отправки на дальнейшую переработку.
3. Утилизируйте аккумуляторы, которые невозможно перезарядить.

# 3. Начало работы

## 3.1 Описание устройства

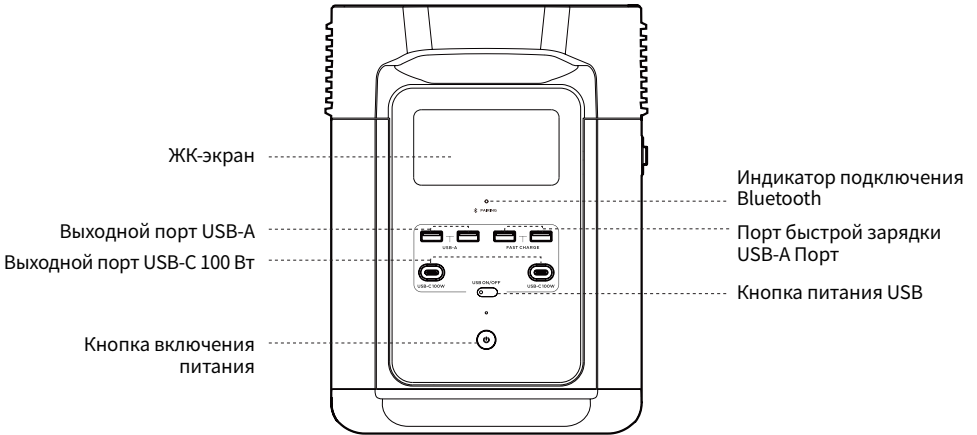

Входной порт X-Stream для зарядки от источника переменного тока

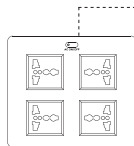
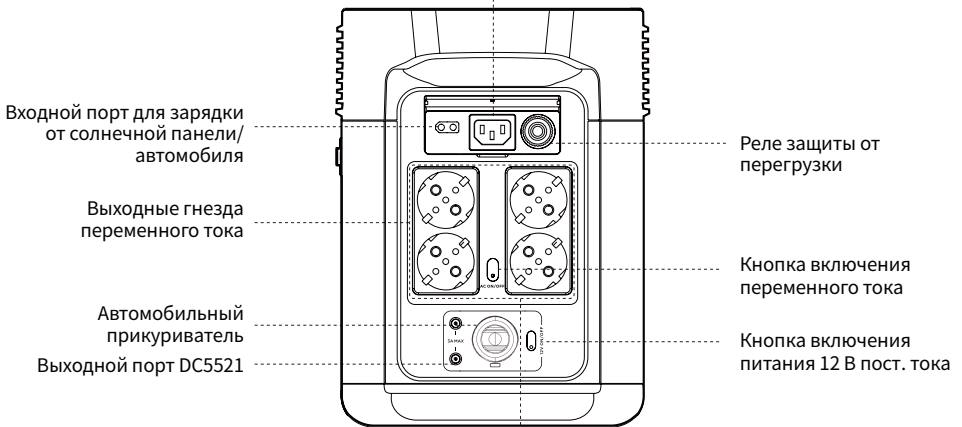

Globale Version

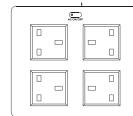

Version für das Vereinigte Königreich

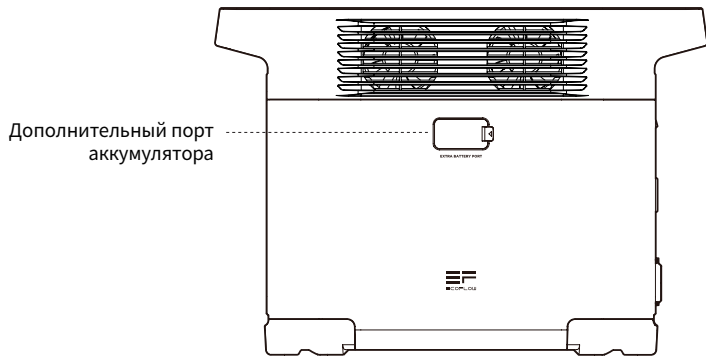

Входной порт X-Stream для зарядки от источника переменного тока

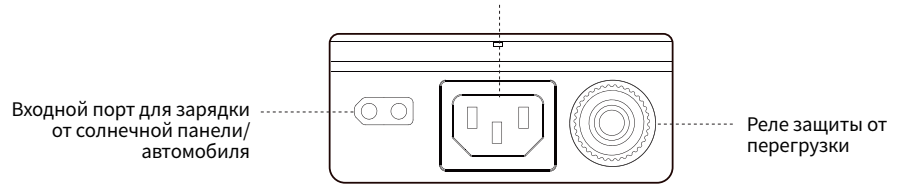

## 3.2 ЖК-экран

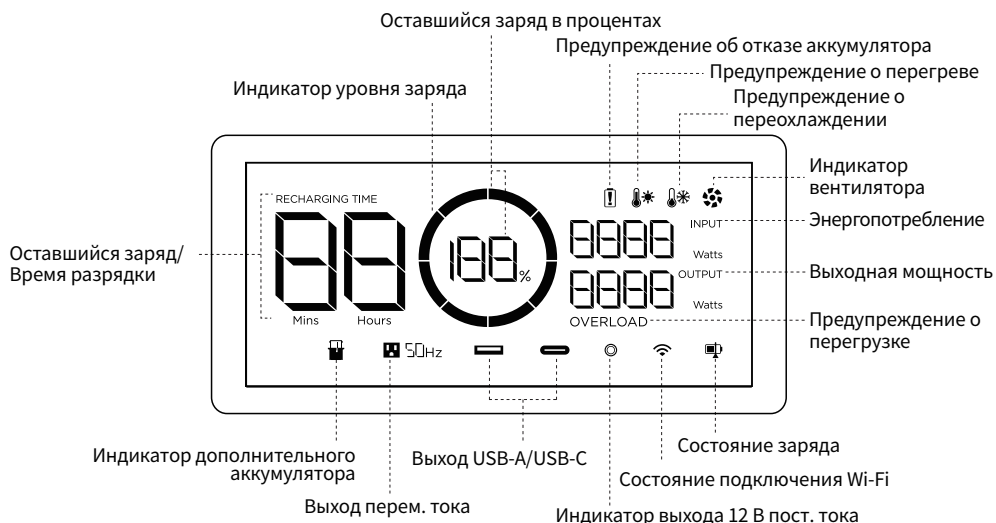

**Индикатор уровня заряда:** во время зарядки индикатор будет постоянно «заполняться». Если заряд аккумулятора 0%, индикатор замигает для предупреждения.

**Состояние подключения Wi-Fi:** Когда мобильный телефон подключен к изделию через Bluetooth, индикатор Bluetooth продолжает гореть. Когда продукт подключен к сети, значок Wi-Fi остается включенным и гаснет при сбое подключения.

\* Действия по поиску и устранению неисправностей см. в разделе 5.

## 3.3 Общие правила эксплуатации

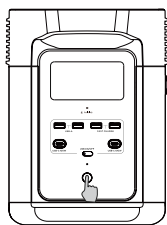

Короткое нажатие для включения

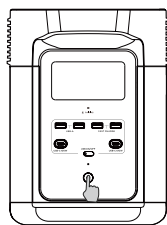

Долгое нажатие для выключения

### Включение аккумулятора, выключение аккумулятора, включение ЖК-экрана

Коротким нажатием на кнопку включения питания включите устройство. ЖК-экран загорится, на нем будет отображаться индикатор уровня заряда.

Аккумулятор переходит в спящий режим через 5 минут в неактивном состоянии. ЖК-экран автоматически выключается. При изменении нагрузки или выполнении операций ЖК-экран автоматически загорается. Для включения или выключения ЖК-экрана нажмите кнопку включения питания.

Для выключения аккумулятора нажмите и удерживайте кнопку включения питания. Время в режиме ожидания по умолчанию составляет 2 часа. В отсутствие нагрузки в течение 2 часов при остальных кнопках питания в выключенном положении аккумулятор автоматически выключается. Можно настроить время ожидания в приложении.

## Выходной порт USB

При нажатой кнопке включения питания временно нажмите на кнопку питания USB, чтобы использовать выходной порт USB. Еще раз временно нажмите на кнопку питания USB, чтобы отключить его.

При нажатой кнопке питания USB устройство не отключится автоматически.

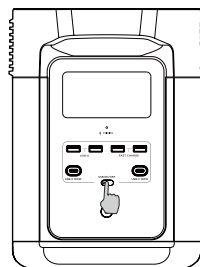

Краткое нажатие кнопки питания USB

---

## Выходной порт 12 В пост. тока

При нажатой кнопке включения питания временно нажмите на кнопку питания 12 В пост. тока, чтобы использовать выходной порт постоянного тока.

Кратковременно нажмите на кнопку включения питания 12 В пост. тока, чтобы отключить его.

При нажатой кнопке включения питания 12 В пост. тока устройство не отключится автоматически.

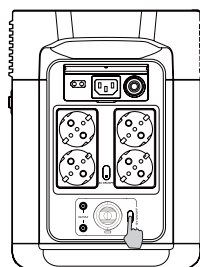

Кратковременно нажмите кнопку включения питания 12 В пост. тока

---

## Выходной порт переменного тока

При нажатой кнопке включения питания временно нажмите на кнопку включения питания от источника переменного тока, чтобы использовать выходные порты питания переменного тока. Кратковременно нажмите на кнопку включения питания от источника переменного тока, чтобы отключить его.

Время ожидания по умолчанию для выходного порта переменного тока составляет 12 часов. При отсутствии доступа к нагрузке в течение 12 часов кнопка включения питания от источника переменного тока отключится автоматически.

Рекомендуется отключать кнопку включения питания от источника переменного тока, когда оно не используется, в целях экономии энергопотребления.

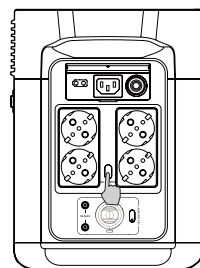

Кратковременно нажмите кнопку включения питания от источника переменного тока



### 3.4 Зарядка от источника переменного тока

Технология быстрой зарядки X-Stream компании EcoFlow специально разработана для зарядки от сети переменного тока. переменный ток можно регулировать с помощью приложения EcoFlow. когда значение входного переменного тока остается выше 20 А, входной порт для зарядки в режиме X-Stream запустит функцию самозащиты, и реле защиты от перегрузки на продукте автоматически сработает. После подтверждения отсутствия неисправностей устройства вы можете нажать реле защиты от перегрузки для продолжения зарядки.

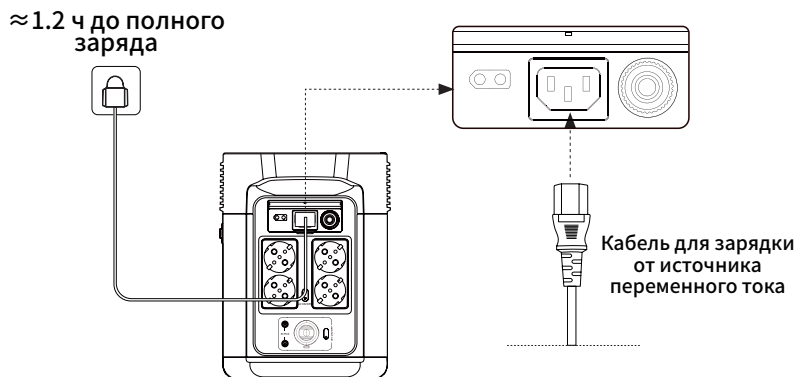

### 3.5 Зарядка от солнечной батареи

Пользователи могут последовательно подключать солнечные панели, как показано на рисунке, для подзарядки устройства.

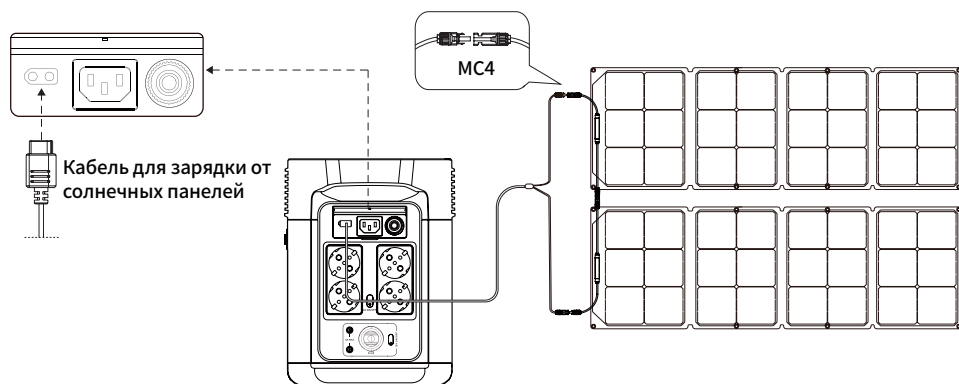

\*Кабель для зарядки солнечных батарей (кабель-переходник MC4-XT60) поставляется отдельно.

При использовании солнечной панели EcoFlow для зарядки устройства следуйте инструкциям, поставляемым с солнечными панелями.

Перед подключением солнечной панели убедитесь, что значение выходного напряжения солнечной панели не превышает 60 В во избежание повреждения устройства.

### 3.6 Зарядка от автомобиля

Пользователи могут подзаряжать устройство через входной порт для зарядки от автомобиля. Он поддерживает автомобильные зарядные устройства 12 В/24 В и значение тока 8 А по умолчанию. Выполняйте зарядку с помощью автомобильного зарядного устройства только после того, как вы запустили двигатель автомобиля, чтобы избежать отказа по причине недостаточного заряда автомобильного аккумулятора. Кроме того, убедитесь, что входной порт для зарядки от автомобиля и кабель для зарядки от автомобиля находятся в исправном состоянии. EcoFlow не несет ответственности за ущерб или повреждения, вызванные невыполнением инструкций.

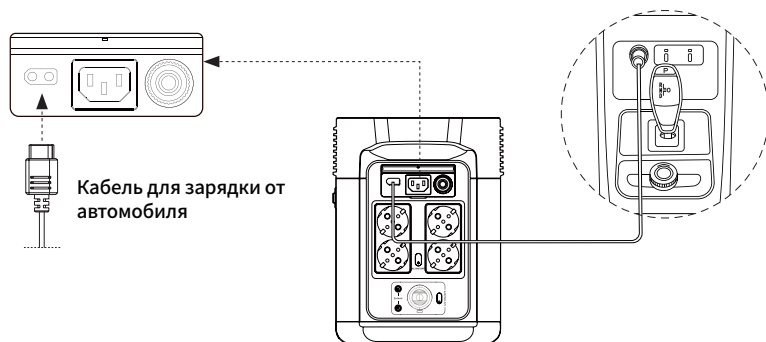

### 3.7 Использование дополнительного интеллектуального аккумулятора

Это изделие может быть подключено к одному бустерному блоку для обеспечения большей мощности. Подробную информацию об использовании бустерного блока и бустерного блока с масляным приводом см. в руководствах пользователя.

**Перед использованием дополнительного аккумулятора следуйте инструкциям ниже:**

1. Перед подключением устройства к дополнительному интеллектуальному аккумулятору убедитесь, что устройство и дополнительный интеллектуальный аккумулятор выключены.
2. После подключения устройства к дополнительному интеллектуальному аккумулятору и перед началом использования убедитесь, что их ЖК-экраны отображают значок дополнительного аккумулятора.
3. Не выполняйте прямого подключения или удаления дополнительного интеллектуального аккумулятора во время зарядки или разрядки. Если потребуется выполнить подключение или удаление в процессе зарядки или разрядки, сначала выключите устройство.

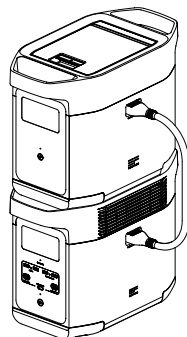

4. Не прикасайтесь к металлическим клеммам разъема дополнительного интеллектуального аккумулятора руками или другими объектами. Если на металлические клеммы попали посторонние частицы, аккуратно вытрите их сухой тканью.

## 3.8 Приложение

Управляйте, контролируйте и настраивайте свою модульную систему питания EcoFlow в беспроводном режиме с помощью приложения EcoFlow. Скачайте на сайте <https://download.ecoflow.com/app>

### Политика конфиденциальности

Используя Изделия, Приложения и Услуги EcoFlow, вы соглашаетесь с Условиями использования и Политикой конфиденциальности EcoFlow, с которыми вы можете ознакомиться в разделе «О программе» на странице «Пользователь» в приложении EcoFlow или на официальном веб-сайте EcoFlow по адресу <https://www.ecoflow.com/policy/terms-of-use> и <https://www.ecoflow.com/policy/privacy-policy>

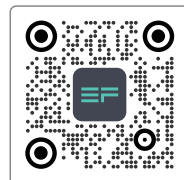

Приложение  
EcoFlow

## 3.9 X-Boost

Чтобы предотвратить отказы из-за защиты от перегрузок, функция X-Boost будет автоматически включаться в случае превышения общей выходной мощностью значения номинальной выходной мощности. Это позволяет устройству обеспечивать питание для устройств высокого напряжения при номинальной выходной мощности.

### Советы по использованию X-Boost:

1. Режим X-Boost включен по умолчанию; вы можете включить или отключить его в приложении EcoFlow.
2. Режим X-Boost недоступен при включенном выходе переменного тока в состоянии подзарядки (в байпасном режиме) и когда X-Boost отключен.
3. X-Boost не может использоваться со всеми электроприборами; этот режим несовместим с приборами, имеющими жесткие требования к напряжению. Приборы с защитой от перегрузок по напряжению (такие как прецизионные инструменты) не поддерживаются. Режим X-Boost наиболее оптимально подходит для нагревательных приборов. Рекомендуем провести собственные испытания ваших устройств с включенным режимом X-Boost.

## 3.10 Аварийный источник питания (EPS)

Продукт поддерживает использование в качестве аварийного источника питания (EPS). При подключении сетевого питания к входному порту переменного тока устройства с помощью кабеля для зарядки от источника переменного тока вы можете обеспечить питание электроприборов через

выходные гнезда переменного тока (в таком случае питание переменного тока будет поступать из сети, а не энергетической станции). В случае внезапного отключения электроэнергии устройство автоматически переключится в режим питания от аккумулятора в течение 30 мс. Являясь базовой функцией ИБП, эта функция не поддерживает переключение за 0 мс. Не подключайте продукт к устройствам, для которых требуются ИБП с переключением за 0 мс, таким как серверы данных и рабочие станции. Обязательно проведите испытания и убедитесь в совместимости перед использованием продукта. Мы рекомендуем одновременно заряжать только одно устройство и не подключать несколько устройств одновременно во избежание срабатывания защиты от перегрузки. EcoFlow не несет ответственности за отказы устройств или потерю данных, вызванные невыполнением инструкций.

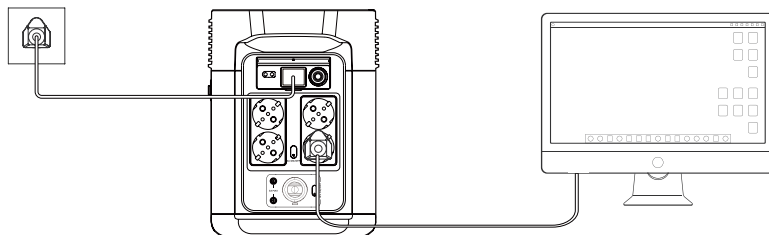

## 4. ЧАСТО ЗАДАВАЕМЫЕ ВОПРОСЫ

### 1. Какая аккумуляторная батарея используется в устройстве?

В нем используется высококачественный аккумулятор LFP.

### 2. Питание каких устройств может обеспечивать выходной порт переменного тока продукта?

Выходной порт переменного тока на устройстве с высокой номинальной и пиковой мощностью может обеспечивать питание для большинства бытовых приборов. Перед использованием мы рекомендуем сначала проверить мощность приборов и убедиться, что суммарная мощность всех приборов под нагрузкой ниже номинальной мощности.

### 3. Как долго я смогу заряжать свои приборы с помощью устройства?

На ЖК-экране отображается примерное время зарядки для большинства устройств со стабильным потреблением мощности.

### 4. Как понять, что аккумулятор выполняет зарядку?

В процессе зарядки на ЖК-экране отображается оставшееся время зарядки. Значок зарядки вращается вместе со значением оставшегося заряда в процентах, мощность поступающего питания отображается в правой части круга.

### 5. Как правильно чистить аккумулятор?

Осторожно протрите его сухой мягкой чистой тряпочкой или бумажным полотенцем.





















### 6. Как правильно хранить аккумулятор?

Перед размещением на хранение выключите аккумулятор. После этого храните в сухом проветриваемом помещении при комнатной температуре. Не храните рядом с источниками воды. При размещении на долгосрочное хранение разрядите аккумулятор до 30% и подзаряжайте до 60% каждые три месяца, чтобы обеспечить максимальный срок службы.

### 7. Я могу брать аккумулятор с собой в самолет?

Нет.

## 5. Поиск и устранение неисправностей

Индикатор	Проблема	Решение
 OVERLOAD Значки мигают вместе	Защита USB-A от перегрузки	Возобновите нормальную работу путем отсоединения электрического устройства, подключенного к порту USB-A.
 OVERLOAD Значки мигают вместе	Защита USB-C от перегрузки	Возобновите нормальную работу путем отсоединения электрического устройства, подключенного к порту USB-C.
RECHARGING TIME   Значки мигают вместе	Защита от перегрева при зарядке	Зарядка может возобновиться после того, как аккумулятор охладится.
  Значки мигают вместе	Защита от перегрева при разрядке	Подача питания может возобновиться после того, как аккумулятор охладится.
RECHARGING TIME   Значки мигают вместе	Защита от переохлаждения при зарядке	Зарядка может возобновиться автоматически, когда температура аккумулятора поднимется выше 41 °F (5 °C).
  Значки мигают вместе	Защита от переохлаждения при разрядке	Подача питания может возобновиться после того, как температура аккумулятора поднимется выше 10 °F (-12 °C).
 OVERLOAD Значки мигают вместе	Защита выхода переменного тока от перегрузки	Нормальная работа будет автоматически возобновлена после отключения перегруженного устройства и перезапуска продукта. Следует использовать электроприборы в диапазоне номинальной мощности. (Дополнительную информацию об ограничениях мощности см. в инструкциях к режиму X-Boost).
  Значки мигают вместе	Защита выхода переменного тока от перегрева	Убедитесь, что входное и выходное отверстие вентилятора не заблокированы, в противном случае работа будет возобновлена автоматически после снижения температуры продукта.
  Значки мигают вместе	Защита выхода переменного тока от переохлаждения	Нормальная работа будет возобновлена автоматически после использования продукта при оптимальной температуре окружающей среды.
 Значок мигает	Вентилятор заблокирован	Убедитесь, что посторонние материалы не блокируют вентилятор.
 OVERLOAD Значки мигают вместе	Защита автомобильного зарядного устройства от перегрузки	Продукт возобновит нормальную работу после отключения устройства, подключенного к автомобильному зарядному устройству.
  Значки мигают вместе	Защита автомобильного зарядного устройства от перегрева	После охлаждения продукт автоматически возобновит работу.
 Значок продолжает гореть	Отказ аккумулятора	Свяжитесь со службой поддержки EcoFlow

Если в процессе использования на ЖК-экране аккумулятора отображается ошибка(-), которая не исчезает после перезагрузки, немедленно прекратите использование (не пытайтесь зарядить или разрядить устройство).

За консультациями обращайтесь в службу поддержки EcoFlow.

## 6. Комплект поставки

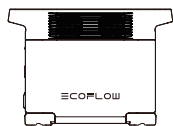

DELTA 2

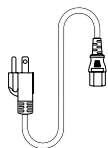

Кабель для зарядки от источника переменного тока

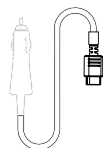

Кабель для зарядки от автомобиля

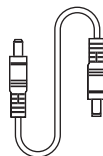

Кабель DC5521 – DC5525

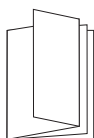

Руководство пользователя и гарантийный талон

## 7. Хранение и обслуживание

1. В идеале, используйте и храните устройство при температуре от 20°C (68°F) до 30°C (86°F) и всегда держите его на расстоянии от источников воды, тепла и острых предметов. Запрещается хранить при температуре выше 45°C (113°F) или ниже -10°C (14°F) в течение длительного периода.
2. Хранение аккумулятора с низким уровнем заряда в течение длительного периода сокращает срок его службы. DELTA 2 снижает ущерб, переводя аккумулятор в режим пониженного энергопотребления. Чтобы максимально эффективно использовать аккумулятор, убедитесь, что уровень его заряда около 60%, прежде чем помещать DELTA 2 на длительное хранение, а затем раз в три месяца разряжайте аккумулятор до 30% и снова заряжайте до 60%.

# ECOFLOW

## EcoFlow DELTA 2 | 用戶手冊

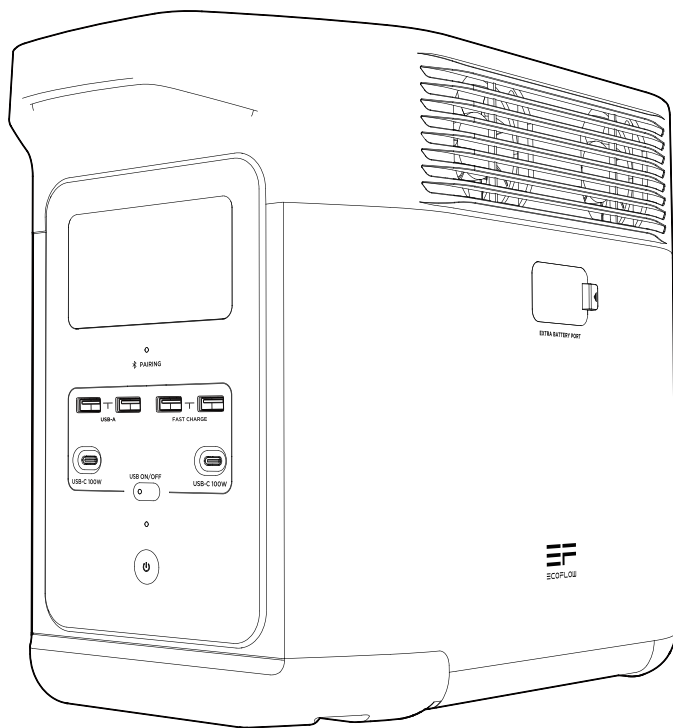





## 免責聲明

---

請仔細閱讀所有安全提示、警告訊息、使用條款及免責聲明。請在使用前參閱 <https://ecoflow.com/pages/terms-of-use> 的使用條款和免責聲明，以及產品上的標貼。用戶須為產品的使用和操作承擔全部責任。請了解您當地的相關法規。您對了解所有相關法規、以合規方式使用 EcoFlow 產品自負全責。

# 目錄

<b>1. 產品規格</b>	<b>1</b>
<b>2. 安全指引</b>	
2.1 使用	3
2.2 棄置須知	4
<b>3. 入門指南</b>	
3.1 產品細節	5
3.2 LCD 顯示器	7
3.3 一般產品使用	7
3.4 交流充電	9
3.5 太陽能充電	9
3.6 汽車充電	10
3.7 加電包的使用	10
3.8 APP的使用	11
3.9 X-Boost功能	11
3.10 EPS功能	11
<b>4. 常見問題</b>	<b>12</b>
<b>5. 疑難排解</b>	<b>13</b>
<b>6. 包裝內容</b>	<b>14</b>
<b>7. 存放及保養</b>	<b>14</b>

# 1. 產品規格

## 一般資訊

淨重	約 12 千克 (27 磅)
尺寸	400 x 211 x 281 毫米 (15.7 x 8.3 x 11.1 吋)
容量	1024Wh, 51.2V ---
Wi-Fi	支援
藍牙	支援

## 輸出規格

交流電 (x4)	純正弦波, 總共 1800W (突波 2700W), 臺灣: 110V~ (60Hz)/ 香港: 220V~ (50Hz)
X-Boost 支援的最高裝置功率	2400W
USB-A (x2)	每個端口最高 5V --- 2.4A, 12W, 總共 24W
USB-A 快速充電 (x2)	最高 5V --- 2.4A 9V --- 2A 12V --- 1.5A, 18W, 總共 36W
USB-C (x2)	最高 5/9/12/15/20V --- 5A, 100W, 總共 200W
汽車充電器	最高 12.6V --- 10A, 126W
DC5521 輸出端口 (x2)	每個端口 12.6V --- 3A, 38W

\* 汽車充電器與 DC5521 輸出端口共享電力, 提供最高 126W 的輸出功率。

## 輸入端口

交流充電	X-Stream 快充, 最高 1100W
交流輸入電壓	100-120V~ 15A, 220-240V~ 10A, 50Hz/60Hz
太陽能充電器	最高 11-60V --- 15A, 最高 500W
汽車充電器	支援 12V/24V 電池, 預設 8A

## 電池資訊

電芯材料	LFP
循環壽命	3000 次循環後仍有 80% 以上
保護類型	過電壓保護、過載保護、高溫保護、短路保護、低溫保護、 低電壓保護、過電流保護

## 環境操作溫度

最佳操作溫度	68°F 至 86°F (20°C 至 30°C)
放電溫度	14°F 至 113°F (-10°C 至 45°C)
充電溫度	32°F 至 113°F (0°C 至 45°C)
存放溫度	14°F 至 113°F (-10°C 至 45°C) (最佳: 68°F 至 86°F (20°C 至 30°C) )

\* 產品可否充電或放電, 取決於電池組的實際溫度。

## 其他規格

鋰電池加電包	支援, 單獨販售
智能發電機	支援, 單獨販售

## 2. 安全指引

### 2.1 使用

1. 請勿在靠近熱源處使用，如火源或加熱爐。
2. 請避免接觸任何種類的液體。請勿在雨中或高濕度的環境中使用。
3. 請勿在有強烈靜電或磁場的環境使用。
4. 請勿以任何方式拆開或刺破產品。
5. 請勿使用可能引致短路的電線或其他金屬物件。
6. 請勿使用非官方的部件或配件。如需更換任何部件或配件，請透過 EcoFlow 官方渠道諮詢。
7. 使用產品時，請嚴格遵守用戶手冊中列明的操作環境溫度。如果溫度過高，可能會導致火災或爆炸；如果溫度過低，則可能會嚴重降低產品性能，或可能令產品停止運作。
8. 請勿在產品上堆放任何重物。
9. 請勿在使用時強行鎖死風扇，或將產品置於不通風或多塵的地方。
10. 請確保產品沒有受到撞擊、掉落或劇烈振動。運輸時，請穩妥固定產品，以免造成損壞。如果遭到嚴重損壞，請立即關閉電源並停止使用產品。
11. 如在使用時意外令產品落入水中，請將其置於安全的開放地方，並遠離產品直至其完全晾乾。晾乾後的產品不得再次使用，應按照以下章節 2.2 的指示予以棄置。如產品起火，請按以下次序使用滅火器材：水或水霧、沙、滅火毯、乾粉、二氧化碳滅火器。
12. 僅可使用乾布清潔端口。
13. 將產品置於平坦的表面，以免產品傾倒。如產品傾倒並嚴重損壞，請立即關閉產品，將其置於安全的開放地方，遠離人群和可燃物，並根據當地法律和法規予以棄置。
14. 請將產品存放在兒童和寵物無法接觸的地方。
15. 將產品存放在於乾爽通風處。
16. 在潮濕環境下（如海邊、水邊等環境），建議配備防潮袋使用，避免產品浸水。如發現產品內部入水，不得再次使用或開機。在觸摸產品前，請做好防觸電措施，然後立即將其放置於安全、防水及開關的區域，並立即聯絡 EcoFlow 客戶服務部處理。
17. 本產品不建議用於人身安全相關的醫療急救設備供電，包括但不限於醫用級呼吸機（hospital version CPAP: Continuous Positive Airway Pressure），人工肺（ECMO, Extracorporeal Membrane Oxygenation）等，另外家用呼吸機（home version CPAP）用於家庭環境，可正常使用，一般無需持續的專業監控，請遵循醫囑，並向其製造商諮詢使用相關設備的限制條件，若用於一般醫療設備，請務必留意電量狀況確保電量不要耗盡
18. 電源產品在使用期間會不可避免地產生電磁場，可能影響植入式醫療設備或個人醫療設備正常運作，如起搏器、人工耳蝸、助聽器、除顫器等。如正在使用這類醫療設備，請向其製造商諮詢使用相關設備的限制條件，以確保本產品運作時，與植入式醫療設備（如起搏器、人工耳蝸、助聽器、除顫器等）保持足夠的安全距離。
19. 電源產品以常規模式連接雪櫃時，雪櫃的功率波動可能會導致電源自動關機。因此，對於儲存藥品、疫苗或其他高價值物品的雪櫃，在連接電源產品時，建議用戶在應用程式上將交流輸出設定為「永不關閉」狀態，以確保持續供電，並留意電源電量損耗情況。

## 2.2 棄置須知

1. 在可能的情况下, 请先將電池完全放電才予以棄置。由於電池含有危險化學物, 請僅將電池棄置於指定的回收渠道, 並切勿與一般垃圾一同棄置。請查閱當地關於電池回收和棄置的法律。
2. 如電池因產品本身故障而無法完全放電, 請聯絡專業的電池回收公司作進一步處理。
3. 請棄置無法再充電的電池。

# 3. 入門指南

## 3.1 產品細節

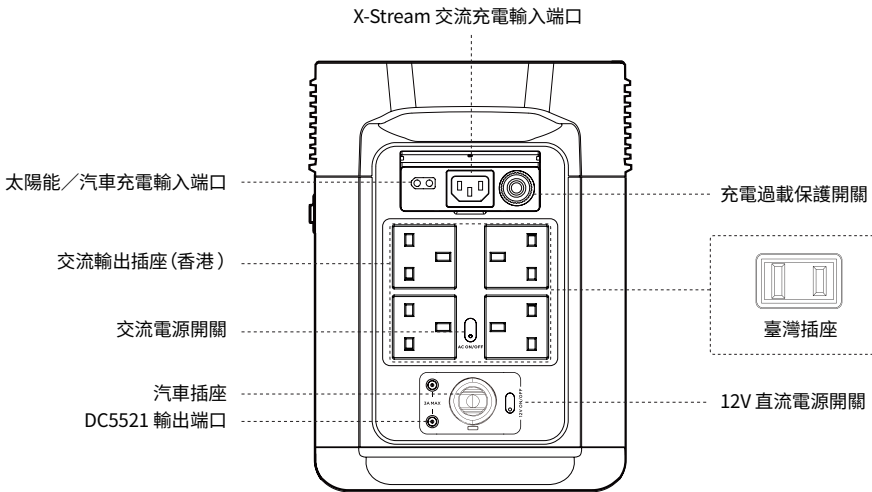
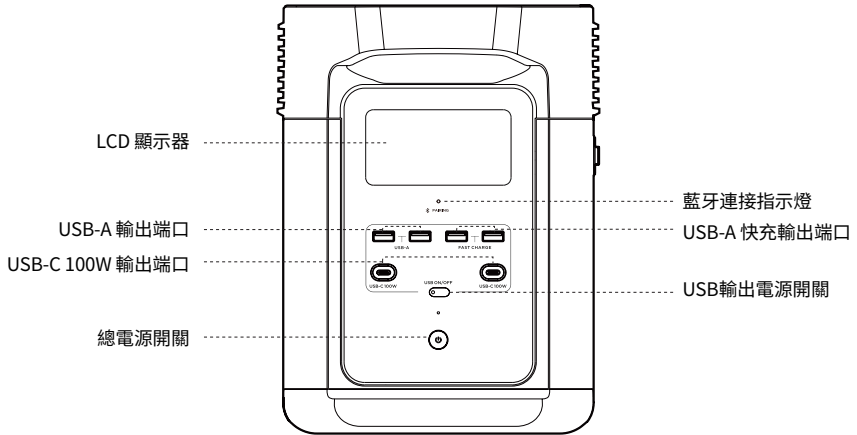

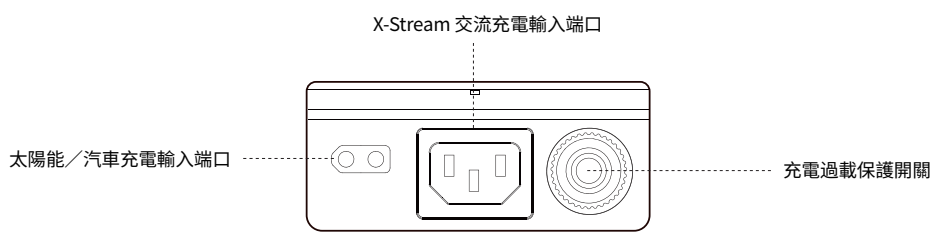
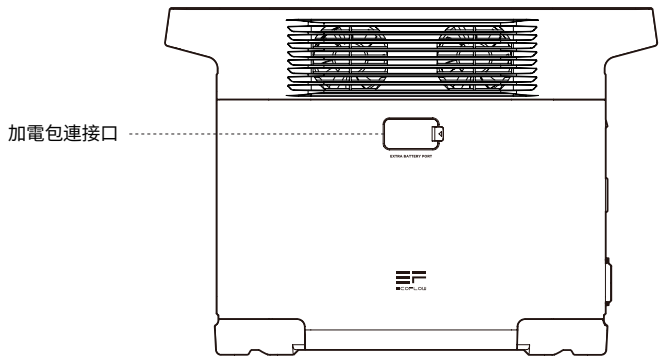



## 3.2 LCD 顯示器

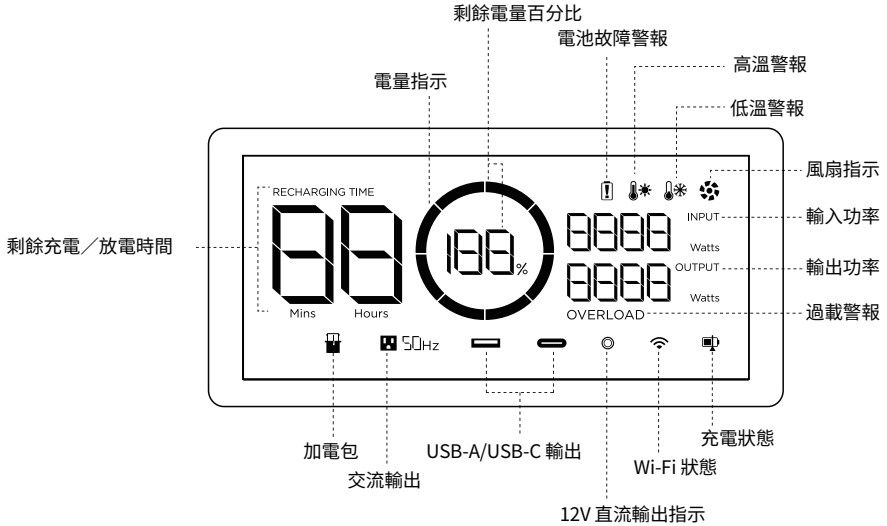

電量指示：充電期間，充電圖示會反覆顯示充滿電。產品電量為 0% 時，圖示會閃爍以作提醒。

Wi-Fi 狀態：當手機透過藍牙連接本產品時，藍牙指示燈會保持長亮。當本產品連接網絡時，Wi-Fi 圖示會長亮，並在連接中斷時熄滅。

\* 請查看章節 5，了解更多疑難排解步驟。

## 3.3 一般產品使用

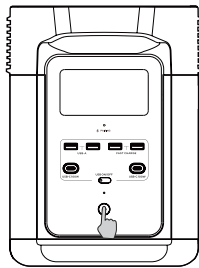

短按啟動

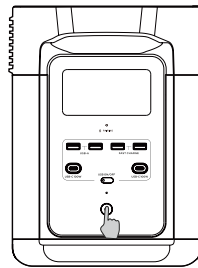

長按關閉

### 產品啟動、關閉及LCD 顯示器亮起

短按總電源開關以啟動產品；LCD 顯示器會亮起，並顯示電量指示圖示。

產品會在閒置 5 分鐘後進入休眠模式；LCD 顯示器將自動關閉。產品感應到負載變化或進行操作時，LCD 顯示器將自動亮起。要關閉 LCD 顯示器，請短按總電源開關。

要關閉產品，請長按總電源開關。

預設產品待機時間為 2 小時。如其他電源按鈕已關閉，且無其他負載接入，產品將於 2 小時後自動關閉。待機時間可於應用程式上設定。

## 使用USB輸出

在確保總電源開啟後，短按USB輸出電源開關，方可使用USB輸出埠。再次短按USB輸出電源開關可進行關閉。

當USB輸出電源開關打開後，本產品不會自動關機。

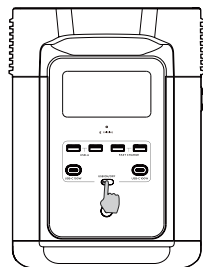

短按USB輸出電源開關

---

## 12V 直流輸出端口

總電源開關開啟時，短按 12V 直流電源開關，以使用直流輸出端口。

再次短按 12V 直流電源開關，便可關閉。

12V 直流電源開關開啟時，產品不會自動關閉。

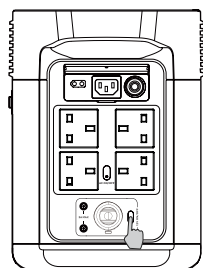

短按 12V 直流電源開關

---

## 交流輸出端口

總電源開關開啟時，短按交流電源開關，以使用交流輸出端口。再次短按交流電源開關，便可關閉。

交流輸出端口的預設待機時間為 12 小時。無其他負載接入時，交流電源開關將於 12 小時後自動關閉。

無需使用時，請關閉交流電源開關，以節省耗電。

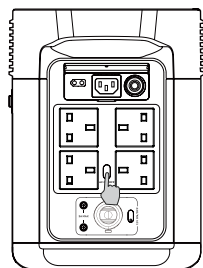

短按交流電源開關

### 3.4 交流充電

EcoFlow的X-Stream快速充電科技專為交流充電而設計。您可於EcoFlow App內自定義充電速度。在交流輸入電流持續高於20A的異常情況下，X-Stream充電輸入埠將啟動自我保護功能，產品上的充電超載保護開關將自動彈起。確認產品沒有發生故障後，您可按下充電超載保護開關來恢復充電。

≈ 1.2 小時完全充電

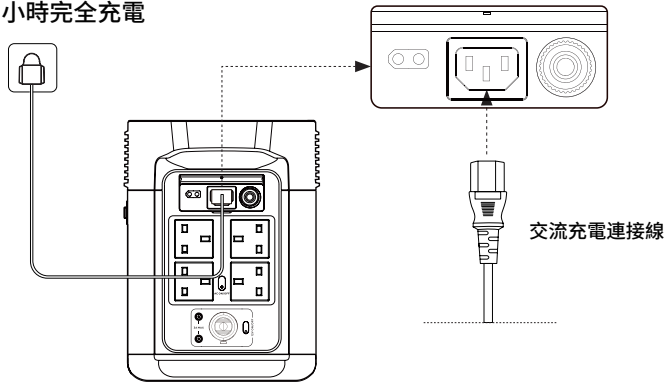

### 3.5 太陽能充電

用戶可透過圖中所示的方式連接太陽能板，來為產品充電。

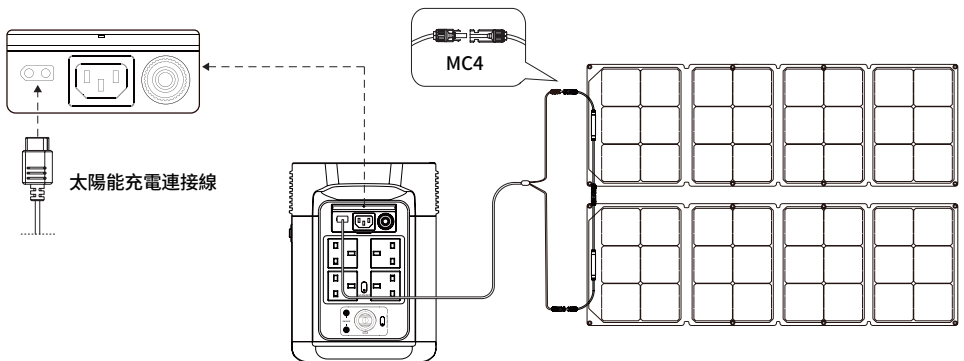

\*太陽能充電線（MC4-XT60轉接線）另配。

使用 EcoFlow 太陽能板為產品充電時，請按照太陽能板隨附的指示操作。連接太陽能板前，請確認太陽能板的輸出電壓為 60V 內，以免損壞產品。

### 3.6 汽車充電

用戶可透過汽車充電輸入端口為產品充電。支援 12V/24V 汽車充電器及 8A 預設充電電流。

請於啟動汽車後使用汽車充電器充電，以免因汽車電量不足而造成啟動失敗。此外，請確保汽車充電輸入端口和汽車充電連接線狀態良好。如因未有按照指示操作而造成任何損失或毀壞，EcoFlow 概不負責。

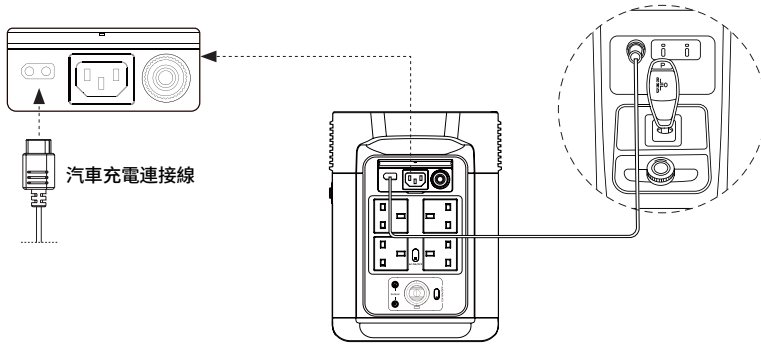

### 3.7 加電包的使用

本產品最多可同時連接一台加電包，可滿足更大容量需求。詳細使用方法請查看 DELTA 2 加電包和油動加電包的用戶手冊。

使用時請注意以下事項：

1. 本產品在連接加電包前，請確保本產品與加電包均處於關機狀態。
2. 本產品在連接加電包後，確認本產品和加電包的液晶顯示螢幕上都出現了加電包圖示再開始使用。
3. 請勿在充放電過程中直接將本產品連接或移除加電包，如需中途連接或移除加電包，請先關機後操作。
4. 請勿用手或者其他物體觸碰加電包連介面處金屬端子，若金屬端子附著異物，請用乾布輕輕擦拭乾淨。

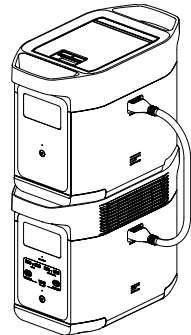

## 3.8 應用程式

使用 EcoFlow 應用程式以無線方式控制、監控和制定您的 EcoFlow 模組電源系統。下載網址：

<https://download.ecoflow.com/app>

### 私隱政策

使用 EcoFlow 產品、應用程式和服務，代表您同意 EcoFlow 使用條款和私隱政策，您可以透過 EcoFlow 應用程式或 EcoFlow 官方網站上「用戶」頁面的「關於」部分存取，網址為：

<https://www.ecoflow.com/policy/terms-of-use> 和 <https://www.ecoflow.com/policy/privacy-policy>



EcoFlow 應用程式

## 3.9 X-Boost

為避免充電過載保護導致操作故障，當總輸出功率超過額定輸出功率時，會自動啟動 X-Boost 功能，這樣產品就能以額定輸出功率為高電壓裝置供電。

### X-Boost 貼士：

1. X-Boost 預設為啟用；您可於 EcoFlow 應用程式內啟用或停用此項目。
2. 於充電狀態（分流模式）下啟動交流輸出及停用 X-Boost 時，將無法使用 X-Boost。
3. X-Boost 並不適用於所有電器；不支援有嚴謹電壓要求的設備。不支援配備電壓保護（如精準儀器）的設備。  
X-Boost 較適用於加熱裝置。請在啟用 X-Boost 後自行測試您的裝置。

### 3.10 緊急供電 (EPS)

本產品支援 EPS。以交流充電連接線將電網供電與交流輸入端口連接時，您可經由交流輸出插座為電器供電（在此情況下，交流電將由電網發出，而非由發電站發出）。如突然停電，產品可在 30 毫秒內自動轉換至電池供電模式。此乃基本的 UPS（不斷電系統）功能，不支援 0 毫秒轉換。請勿將產品連接至任何需要 0 毫秒 UPS 功能的產品，如數據伺服器和工作站。請在使用產品前測試和確認兼容性。我們建議每次只為一部裝置充電，請避免同時使用多部裝置，以免造成充電過載。如因未有按照指示操作而造成任何裝置故障或數據損失，EcoFlow 概不負責。

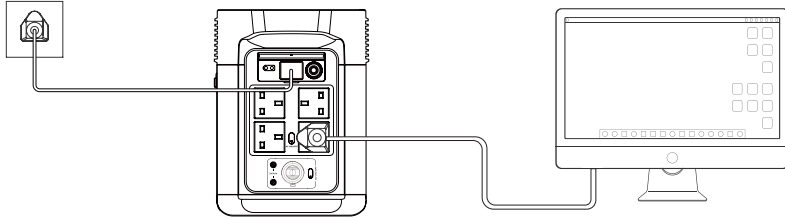

## 4. 常見問題

#### 1. 產品使用甚麼電池？

產品使用高品質 LFP 電池。

#### 2. 交流輸出端口可為哪些裝置供電？

產品的交流輸出端口具有高額定功率和最大功率，可為大多數家用設備供電。我們建議在使用前先確認設備的功率，確保所有負載設備的功率總和較額定功率低。

#### 3. 產品可為我的裝置充電多久？

產品的 LCD 顯示器會顯示充電時間，由此可估計大部分用電穩定的設備所需的充電時間。

#### 4. 如何判斷產品在充電？

充電時，LCD 顯示器會顯示剩餘的充電時間。同時，充電指示圖示會開始與剩餘電量百分比一同轉動顯示，圓圈右方會顯示輸入功率。

#### 5. 如何清潔產品？

請以柔軟潔淨的乾布或紙巾輕輕擦拭。





















#### 6. 如何存放產品？

存放前，請先將產品關閉，然後存放於乾燥、通風的室溫環境下。請勿將產品置於水源附近。長期存放時，請每隔 3 個月為電池放電至 30%，再充電至 60%，以延長電池壽命。

#### 7. 可以將產品帶上飛機嗎？

不可以。

## 5. 疑難排解

指示燈	問題	解決方案
 OVERLOAD 圖示同時閃爍	USB-A 充電過載保護	拔除連接至 USB-A 端口的電器，恢復正常運作。
 OVERLOAD 圖示同時閃爍	USB-C 充電過載保護	拔除連接至 USB-C 端口的電器，恢復正常運作。
RECHARGING TIME   圖示同時閃爍	高溫充電保護	電池降溫後將自動恢復充電。
  圖示同時閃爍	高溫放電保護	電池降溫後將自動恢復供電。
RECHARGING TIME   圖示同時閃爍	低溫充電保護	電池溫度提升至 41°F (5°C) 以上後將自動恢復充電。
  圖示同時閃爍	低溫放電保護	電池溫度提升至 10°F (-12°C) 以上後將自動恢復供電。
 50Hz OVERLOAD 圖示同時閃爍	交流輸出過載保護	移除充電過載的裝置再重新啟動產品，產品將自動恢復正常運作。 電器應於額定功率範圍內使用（參閱 X-Boost 指引，以深入了解功率限制的細節）。
 50Hz  圖示同時閃爍	交流高溫保護	請確認風扇進風口和出風口是否有異物阻塞；如無阻塞，產品將於降溫後恢復正常運作。
 50Hz  圖示同時閃爍	交流低溫保護	產品於理想環境溫度下使用後，將自動恢復正常運作。
 圖示閃爍	風扇被阻塞	請檢查風扇是否有異物阻塞。
 OVERLOAD 圖示同時閃爍	汽車充電器過載保護	拔除連接至汽車充電器的裝置後，產品將自動恢復正常運作。
  圖示同時閃爍	汽車充電器高溫保護	產品降溫後，將自動恢復正常運作。
 圖示長亮	電池故障	聯絡 EcoFlow 客戶服務部

使用產品時，如 LCD 顯示器顯示錯誤，重新啟動後仍不消失，請立即停止使用產品（請勿嘗試充電或放電）。如需其他協助，請聯絡 EcoFlow 客戶服務部。

## 6. 包裝內容

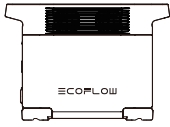

DELTA 2

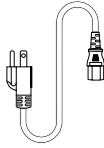

交流充電連接線

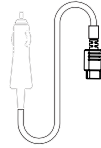

汽車充電連接線

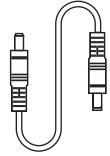

DC5521 至 DC5525 轉接線

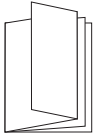

用戶手冊和保修卡

## 7. 存放及保養

1. 最理想的情況是在 20°C ~ 30°C (68°F ~ 86°F) 之間的環境中使用和存放產品，並時刻保持遠離水、高溫 and 尖銳物件。請勿在高於 45°C (113°F) 或低於 -10°C (14°F) 的溫度下長期存放產品。
2. 長期存放低電量的電池會縮短電池壽命。DELTA 2 透過將電池置於休眠模式，以減輕損害。為充分利用電池，在長期存放 DELTA 2 之前，請先確保其電量約為 60%，然後每三個月將電池放電至 30%，並再充電至 60%。





≡COFLOW