

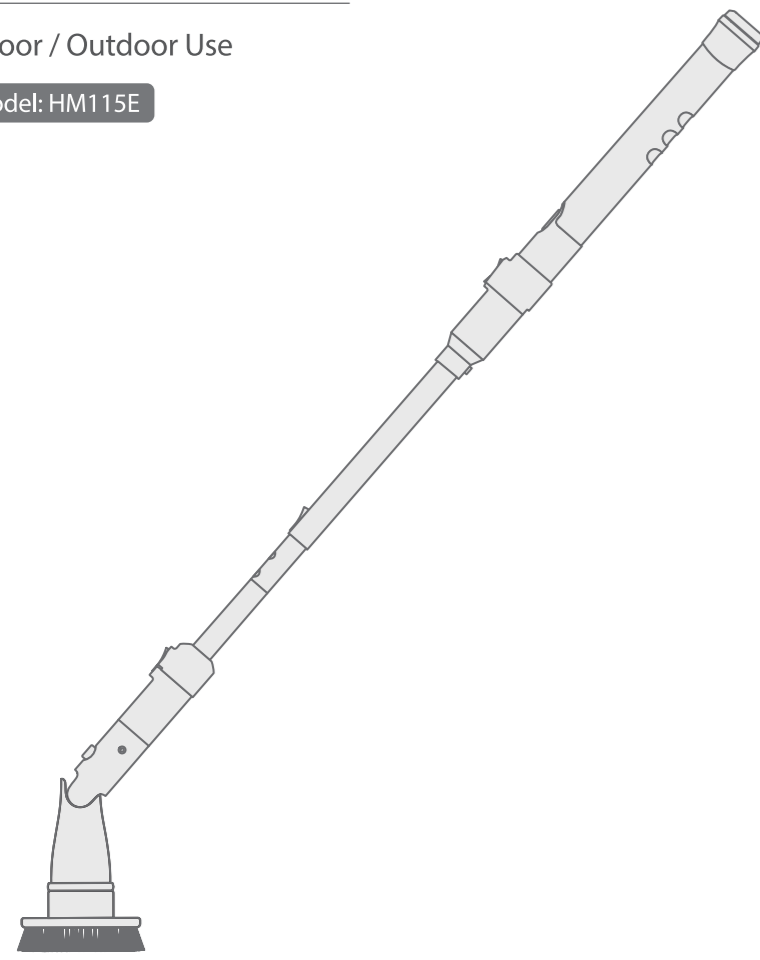

## ELECTRIC SPIN SCRUBBER

Indoor / Outdoor Use

Model: HM115E



Thanks a lot for choosing our product! Please read this manual carefully before using and keep it for future reference.

support@epeios.jp

## 各部の名称

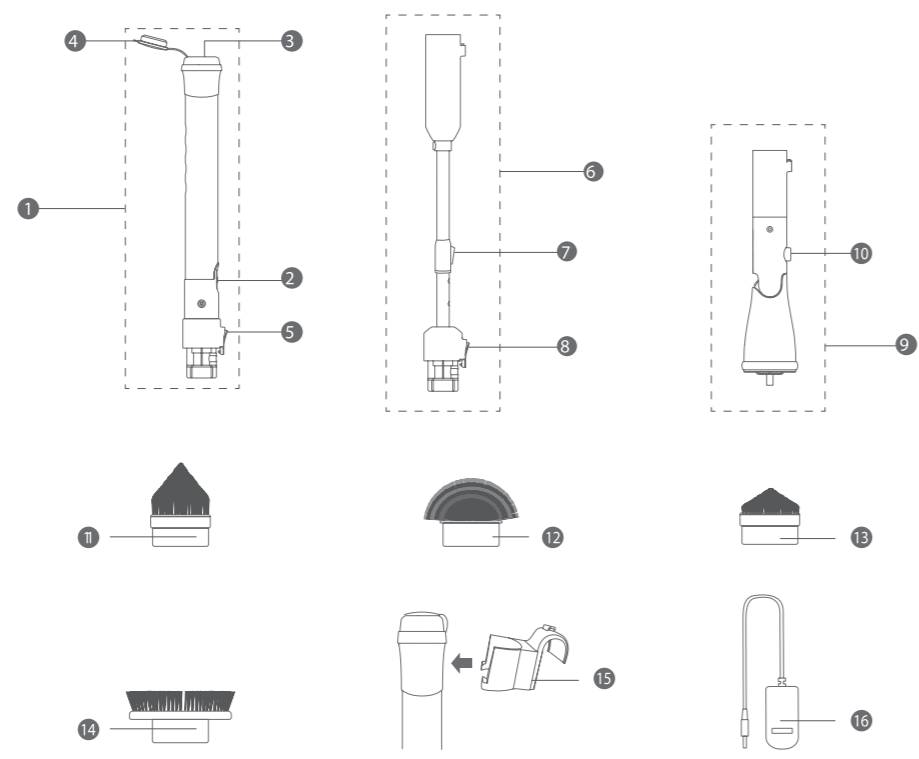

- |                 |              |
|-----------------|--------------|
| 1. 手元操作部 (電池内蔵) | 9. ブラシヘッド    |
| 2. 電源ボタン        | 10. ボタン      |
| 3. 充電ジャック       | 11. 尖った角ブラシ  |
| 4. 充電カバー        | 12. 大円ブラシ    |
| 5. 取り付けボタン      | 13. 小コーナーブラシ |
| 6. 延長ハンドル       | 14. デッキブラシ   |
| 7. 伸縮グリップの調整ボタン | 15. フック      |
| 8. 取り付けボタン      | 16. 充電アダプター  |

01

## 製品仕様

電池タイプ:	リチウム電池
バッテリー容量:	2500mAh
電池の数:	2本
電圧:	7.4V
入力電流:	100-240V~ 50/60Hz
出力電流:	9V === 0.65A
充電時間:	4時間
フル充電で使用時間:	90分
回転速度:	280(Low)~350(High) RPM

## 使い方

### 延長ハンドルに取り付けて使用する時

取り付け完成状態は下図のようになります。

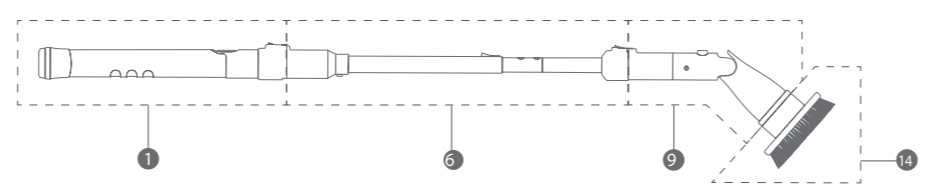

02

## 交換用のブラシについて

- 大円ブラシ:** 泡立ちやすく、浴槽内、洗面台、トイレなどに適しています。
- デッキブラシ:** お風呂、キッチン、石鹸かす、コンロ、グリル、カウンター、ドアなどの小さく平らな場所の掃除に適しています。
- 小コーナーブラシ:** コーナーギャップのほこり、狭いところの掃除に適しています。
- 尖った角ブラシ:** 壁と床の隅や、天井の角、排水口周りなどの細かな箇所の掃除に適しています。

交換用ブラシのお求めは、カスタマーセンターへお問い合わせください。

## お手入れ

本体  
製品の汚れは、乾いた柔らかい布で拭き取ってください。  
汚れがひどい時は、水でうすめた中性洗剤少量を柔らかい布に浸してよくしぼってふき、その後乾いた布で拭き取るときれいになります。

## ブラシ

使用後はよくすすぎ、しっかり水切りをしてください。

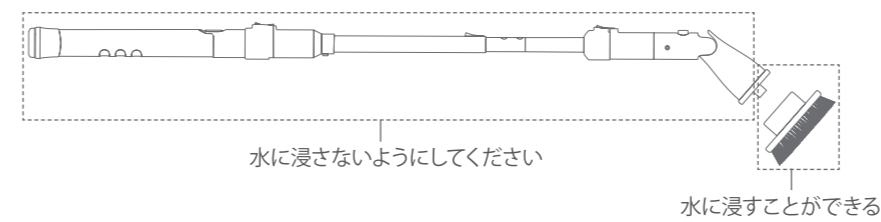

06

- 手元操作部の凹部と延長ハンドルの凸部を合わせ『カチッ』と音がするまで差し込んでください。



- 手元操作部を取り付けた延長ハンドルをブラシヘッドに差し込んでください。



### 手元操作部に取り付けて使用する時

手元操作部の凹部とブラシヘッドの凸部を合わせ『カチッ』と音がするまで差し込んでください。取り付け完成状態は下図のようになります。

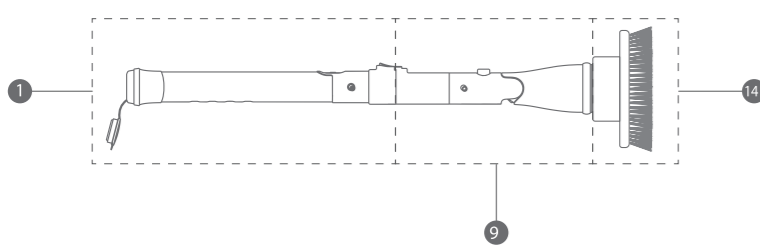

03

## ブラシの取り付け方

ブラシの凹部とブラシヘッドの凸部を合わせ『カチッ』と音がするまでブラシを差し込んでください。

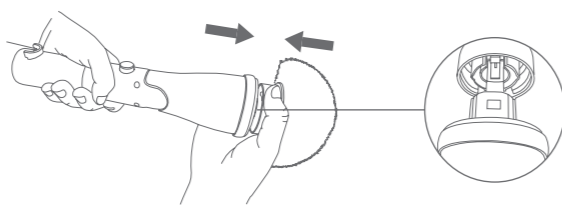

## ブラシの取り外し方

ハンドルをしっかり握って固定し、ブラシを垂直方向に引き抜いて取り外します。

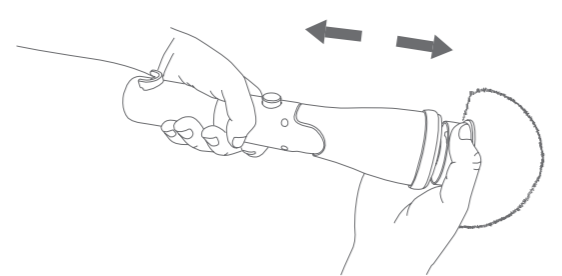

## ブラシヘッドの角度を調整する方法

ボタンを押して、ブラシヘッドの角度を0~45度に調整します。

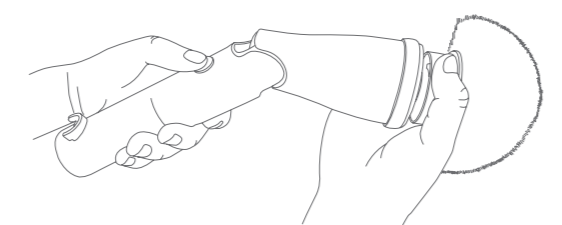

04

## 延長ハンドルの長さ調節のしかた

- 調節ボタンを矢印の方向にスライドしてください。
- スライドしながら、延長ハンドルの伸縮パイプを引き出し、長さを調節してください。
- 使用する場所に合わせて、高さを多段階に調節ができます。

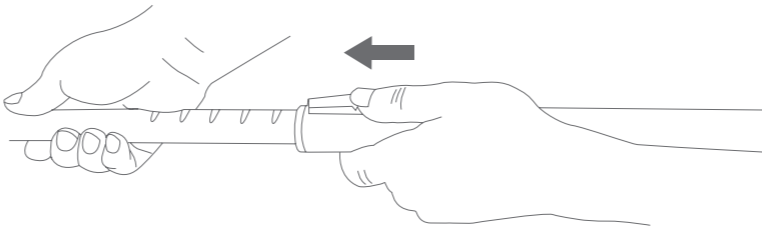

## 収納フックの使い方

収納フックを本体に挟んでタオルハンガーに掛けてください。

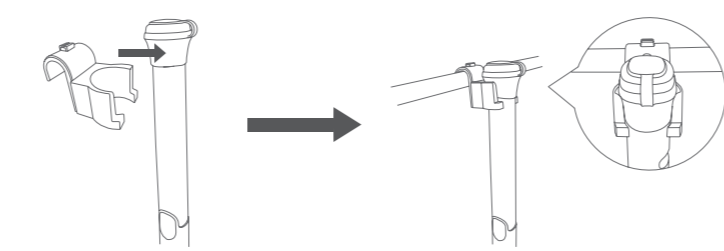

## 充電のしかた

- ACアダプターの電源プラグをコンセントにしっかり差し込んでください。
- 充電キャップを外し、アダプターのプラグを充電ジャックにしっかり差し込んでください。

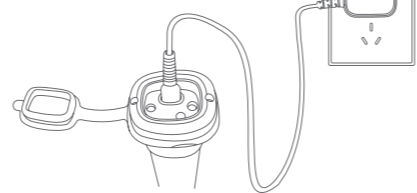

## ボタンの使い方

- 電源ボタンを押して、製品をオン/オフにします。
- 電源ボタンを2秒間押し続けて、動作モード (High/Low) を切り替えます。

05

## 関連製品のリスト

検索キーワード	EPEIOS 電動掃除ブラシ バスポリッシャー	
商品イメージ		
型番	HM115	HM204
検索キーワード	EPEIOS バスポリッシャー 電動お掃除ブラシ	
商品イメージ		
型番	HM116B	HM257B HM456C

## 使用上のご注意

- 電池は充電されておりませんので、電池ケースをご使用前に必ず充電してください。また、長期間ご使用にならなかったときも、充電してからご使用ください。
- 製品を使用する時は、汚れ飛散の可能性がありますので、注意してください。
- 電気が足りないと赤ランプが点滅しますので、充電してください。
- 充電中は、赤いランプが点灯します。赤いランプが点灯しない場合は、アダプターを正しく抜き差しして、ボタンがオフ状態かどうかを確認してください。
- 充電キャップ内部に水が入らないようにしてください。感電・故障の原因になります。
- ご使用前に付属品の確認をしてください。
- 使用際は、商品が正しく取り付けられていることを確認してください。
- 浴槽の材質 (ステンレスや光沢仕上げしている樹脂、人工大理石、木製等) によっては強く押しつけない、細かいキズがつく場合がありますので、事前に確認してからご使用ください。

09

## ヒント

- より良いクリーン効果を達成するために、洗剤と一緒に使用することをおすすめします。
- 頑固な汚れの場合は、まず水と洗剤を混ぜて浸してから、電動お掃除ブラシを使って掃除してください。掃除時間を大幅に短縮できます。

## 保管方法

水濡れ、温度や湿度の高いところ、直射日光の当たる所を避けて、風通しの涼しい場所に保管してください。

## FAQ

- 充電ランプが点灯しない。

- 電源プラグがコンセントに差し込まれているかを確認してください。
- 充電ランプが点灯している場合は満充電になっており直接にご使用してください。
- またご不明な点やお気づきの点がございましたら、弊社のカスタマーセンターへお問い合わせください。

- 五時間以上に充電したが、緑ランプが点灯しない。

- 電源プラグがコンセントに差し込まれているかを確認してください。
- 本体が水で濡れ、絶縁不良による故障を起こす場合がございます。買い替えが必要です。
- 不明な点がございましたら、弊社のカスタマーセンターへお問い合わせください。

07

- 使用するとき突然ブラシヘッドが回転しなくなる。

- 赤ランプが30秒点滅したあと動きが止まる場合はブラシヘッドを強く押さえたため自動的に保護状態となる可能性があります。
- 赤ランプが点滅している場合は、充電が不十分のために電源が入らない状態となっています。充電してから使用してください。
- またご不明な点やお気づきの点がございましたら、弊社のカスタマーセンターへお問い合わせください。

- フル充電を表す緑ランプになったが、スイッチを入れてもブラシが回転しない。

- 手元操作部、延長ハンドル、ブラシヘッドが接続が不安定になる時に起動しない場合がございます。各部をちゃんと接続しているかを確認してください。
- またご不明な点やお気づきの点がございましたら、弊社のカスタマーセンターへお問い合わせください。

- 使用時間が短くなった。

使い方、電池消耗、使用環境、および他の要素によって使用時間に影響を受ける可能性があります。ブラシを強く押し続けると使用時間が短くなる可能性がありますので、強く押さないでください。また、充電しても使用時間が短い場合、電池の寿命は考えられます。

08

- オリジナルの充電アダプター以外の充電器を使用しないでください。
- 商品は約30分間掃除した後、少し休憩してからご使用するのはおススメします。
- 替えブラシは消耗品であり、保証には適用されません。
- 電源プラグを濡れた手で抜き差ししないでください。感電の原因になります。
- 本体を分解、修理、変更および改造は行わないでください。品質に問題がある場合は、弊社までお問い合わせください。
- 刺激性物質を含む洗剤を使用する場合は、適切な目の保護具を使用してください。またはゴム手袋の使用もおススメします。
- 替えブラシを交換する時は、必ず本体の電源をオフにしてください。
- 髪、だぶだぶの衣服及び体がブラシヘッドに巻き込まれないように、少し距離を保ってお使いください。

## 安全上のご注意

製品及び取扱説明書には、お使いになる方や他の人への危害と財産への損失を未然に防ぎ、安全に正しくお使いいただくために、重要な内容を記載しています。次の内容をよく理解してお読みになり、記載事項を守りください。

- 子供だけで使わせたり、幼児の手の届くところで使わないでください。怪我や事故の原因になります。
- 絶対に分解したり、修理・改造は行わないでください。発火・感電・怪我の原因になります。
- 充電器、バッテリーは、雨中で使用したり、湿った、またはぬれた場所で使用しないでください。感電や発煙の恐れがあります。
- 充電には、付属されたアダプターのみ使用してください。
- ブラシ本体の回転部には触れないでください。巻き込まれて怪我をする原因となります。
- アダプターは指定のバッテリー以外を使わないでください。
- 引火性のもの (ガソリン、ベンジン、シンナー) の近くで使用しないでください。火災の原因になります。

10

## Thank You for Choosing Us

EPEIOS製品をご購入頂き、誠にありがとうございます。

【販売元】株式会社EPEIOS JAPAN  
〒103-0004 東京都中央区東日本橋3-4-18  
東日本橋EXビル6F

■製品に関するお問い合わせ窓口  
TEL: 03-6810-8721  
MAIL: support@epeios.jp  
受付時間: 平日10:00-18:00  
(土日祝日、弊社指定休日を除く)

<https://epeios.jp>