

## MARKEDSPARASOL

Café, København



Market Proff parasoller er en serie af kraftige flytbare parasoller. De bliver produceret i en robust konstruktion og i et slidstærkt materiale, hvor der ikke gås på kompromis med det gode håndværk.

Parasollens kvalitet gør den meget velegnet som "helårs parasol". Den kan både tåle regn, blæst og ikke mindst solens stråler.

Parasollen fremstilles i flere størrelser, så den passer godt ind mange steder med begrænset plads. Der er desuden mulighed for påsætning af tagrende mellem to parasoller. Tagrenden monteres ved hjælp af kraftige velcro bånd.

Alle dele på parasollen, inklusiv betrækket, kan udskiftes ved skade eller slidtage efter flere års brug. Vi anbefaler, at parasollen opstilles med nedstøbningsrør.

## STØRRELSER

	FORM/STR./CM	MARKET PROFF
RUND	Ø 300	●
	Ø 500	●
KVADRAT	250 x 250	●
	300 x 300	●
	350 x 350	●
	400 x 400	●
REKTANGULAR	150 x 250	●
	200 x 300	●
	250 x 300	●
	300 x 400	●

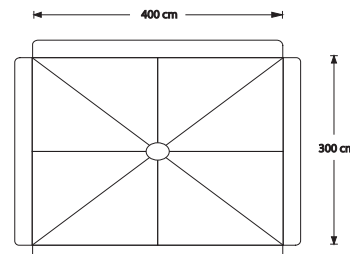
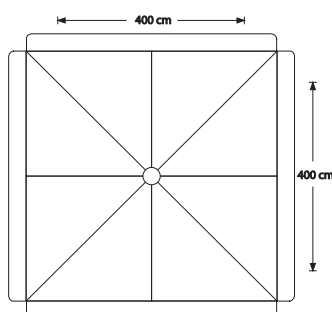
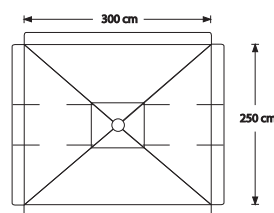
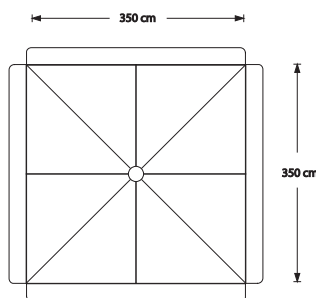
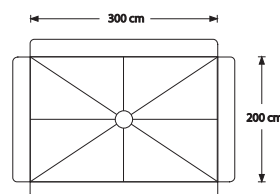
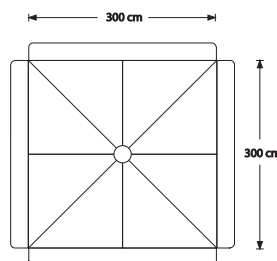
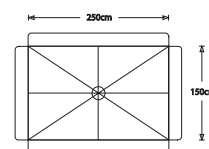
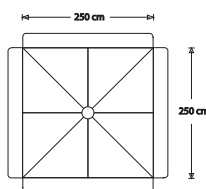



# MODELLER

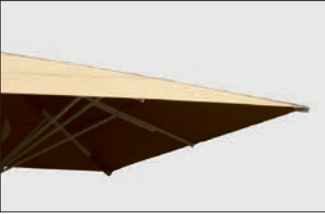











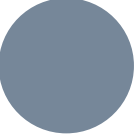

Uden nedhæng

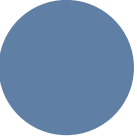

Med nedhæng – standard  
højde 20 cm



# FARVER

			
15	15/1	79	97
			
72	12	10	13
			
5	98	11	84
			
73	24		



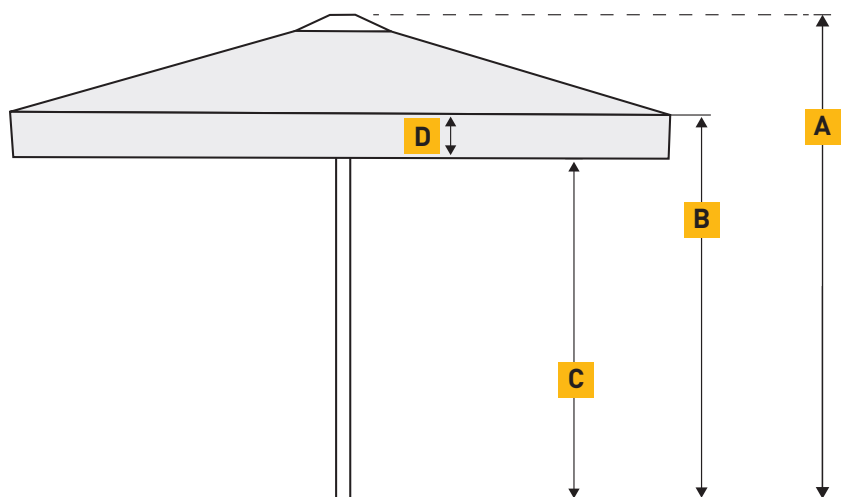

Market Proff kvadratisk	2,5 x 2,5 m	3,0 x 3,0 m	3,5 x 3,5 m	4,0 x 4,0 m
Fag	8	8	8	8
Areal m <sup>2</sup>	6,25	9	12,25	16
<b>A:</b> Højde, åben inkl. top/cm	280	280	280	280
<b>B:</b> Gennemgangshøjde uden nedhæng	235	235	235	235
<b>C:</b> Gennemgangshøjde med nedhæng	215	215	215	215
<b>D:</b> Nedhængshøjde/cm	20	20	20	20
Vægt uden pakning/kg	20	22	24	25
Mast Ø, diameter/mm	Ydre mål: Ø50			
Fod/Nedstøbningsrør/Fundament/cm Længde/Bredde/Mindste dybde	Se side 41 og parasolfødder fra side 71			

Market Proff rund	Ø 3,0 m	Ø 5,0 m
Fag	8	8
Areal m <sup>2</sup>	7	19
<b>A:</b> Højde, lukket inkl. top/cm	280	280
<b>B:</b> Gennemgangshøjde uden nedhæng	235	235
<b>C:</b> Gennemgangshøjde med nedhæng	215	215
<b>E:</b> Nedhængshøjde/cm	20	20
Vægt uden pakning/kg	-	-
Mast Ø, diameter/mm, tykkelse	Ydre mål: Ø50	
Fod/Nedstøbningsrør/Fundament/cm Længde/Bredde/Mindste dybde	Se side 41 og parasolfødder fra side 71	



Market Proff rektangulær	1,5 x 2,5 m	2,0 x 3,0 m	2,5 x 3,0 m	3,0 x 4,0 m
Fag	8	8	8	8
Areal m <sup>2</sup>	3,75	6	7,5	12
<b>A:</b> Højde, lukket inkl. top/cm	280	280	280	280
<b>B:</b> Gennemgangshøjde uden nedhæng	235	235	235	235
<b>C:</b> Gennemgangshøjde med nedhæng	215	215	215	215
<b>E:</b> Nedhængshøjde/cm	20	20	20	20
Vægt uden pakning/kg	17	19	20	24
Mast Ø, diameter/mm, tykkelse	Ydre mål: Ø50			
Fod/Nedstøbningsrør/Fundament/cm Længde/Bredde/Mindste dybde	Se side 41 og parasolfødder fra side 71			

Masten er Ø 50 mm i kraftig aluminium og de 8 stiverne er 15x30 mm.

Løber og top er fremstillet af formstøbt aluminium. Alle metaldele fremstår med "rå" aluminium finish.

Snortræk åbning med kraftig talje hejs.

På toppen er monteret en aluminiumstop.

Betrækket er 300 g/m<sup>2</sup> akryl som kan modstå et vandsøjletryk på 380 mm.

Farveægthed 7 (DIN)

Parasollen er som standard med nedhæng, men kan såfremt det ønskes leveres uden.

Tryk på nedhængen kan bestilles ekstra.

Det er muligt, at købe en LED-pakke bestående af 4 x skinner og en driver.

Se yderligere tilbehør og specifikationer på siderne 71-100.

**LØBER/STIVERE**  
Helstøbt løber i kraftig aluminium. Stivere påsat med ståltråd.



**TALJEHEJS**  
3 dobbelt, til at åbne/lukke parasollen.



**TAGRENDER**  
Mulighed for anvendelse af tagrender med velcro.

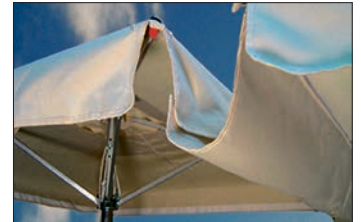

**VARMELAMPE**  
Monteret på stiver.



## NEDSTØBNINGSRØR

Nedstøbningsrøret findes med firkantet eller rund topplade og passer til parasolmast med diameter 35-55 mm. Nedstøbningsrørets underdel nedgraves og faststøbes.

Overdelen monteres med den medfølgende pal på parasolmasten.

Det kraftige låg anvendes til at låse overrøret, således at parasollen ikke drejer rundt i vinden.

Materiale: galvaniseret stål

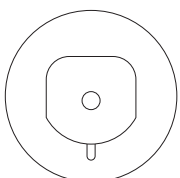
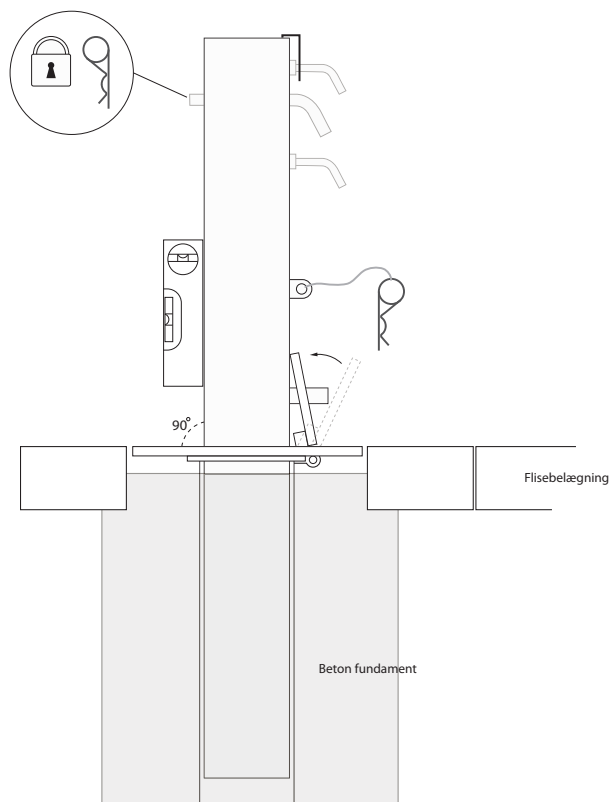

Ø 145 mm

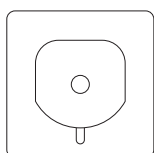

125x125 mm

