

ECOFLOW

Smart Generator Dual Fuel

Uživatelská příručka

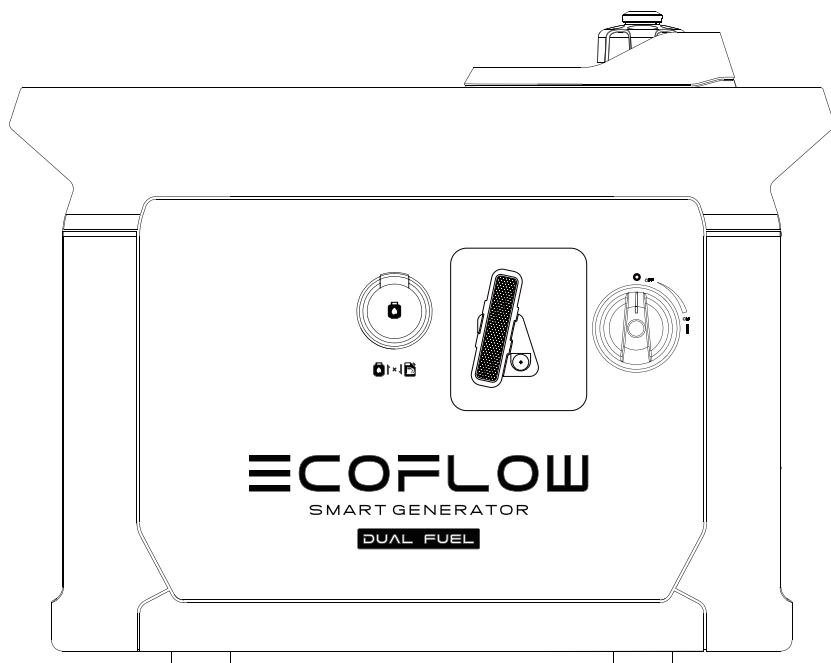

Zřeknutí se odpovědnosti

Uživatelé by si měli tento návod k použití pečlivě přečíst a před použitím výrobku se ujistit, že plně porozuměli jeho obsahu. Uschovejte prosím tento návod k použití. Jakékoli nesprávné použití může mít za následek vážné zranění uživatele nebo jiných osob, poškození výrobku nebo majetku. Používáním tohoto výrobku se má za to, že uživatel porozuměl, uznal a přijal všechny podmínky a obsah uživatelské příručky a nese odpovědnost za jakékoli nesprávné použití a všechny důsledky z toho vyplývající. Společnost EcoFlow se tímto zříká jakékoli odpovědnosti za případné škody způsobené tím, že uživatel nepoužívá výrobek v souladu s uživatelskou příručkou.

S výhradou dodržování zákonů a předpisů má naše společnost konečné právo na výklad tohoto dokumentu a všech dokumentů tohoto výrobku a dokumentů s ním souvisejících. Jakékoli aktualizace, revize nebo zneplatnění jejich obsahu budou v případě potřeby provedeny bez předchozího upozornění a uživatelé musí navštívit oficiální webové stránky společnosti EcoFlow, kde naleznou nejnovější informace týkající se výrobku.

1. Průvodce bezpečností

1.1 Bezpečnostní upozornění

Bezpečnost vás a ostatních osob, stejně jako bezpečnost majetku, jsou prvořadé. Pozorně si přečtete mimořádně důležitá bezpečnostní upozornění, která jsme uvedli v návodu k obsluze a na nálepce generátoru.

Připomínáme vám tak možná nebezpečí, která mohou poškodit vás i ostatní. Před každým bezpečnostním upozorněním je uveden symbol a jedno ze tří následujících slov: nebezpečí, výstraha nebo upozornění.

▲ Nebezpečí V případě nedodržení pokynů ohrozíte svůj život nebo se vážně zraníte.

▲ Výstraha V případě nedodržení pokynů můžete ohrozit svůj život nebo se vážně zranit.

Upozornění V případě nedodržení pokynů může dojít k poškození generátoru nebo majetku.

1.2 Bezpečnostní instrukce

Před použitím generátoru si pečlivě přečtete návod k použití, abyste předešli nehodám.

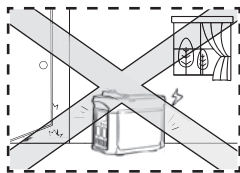

Nepoužívejte v interiéru, v blízkosti dveří, oken nebo větracích otvorů.

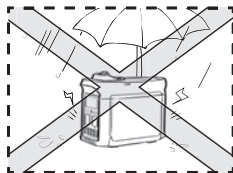

Nepoužívejte ve vlhkém prostředí.



Při doplňování paliva dbejte na to, aby nebylo palivo rozlito na produkt.

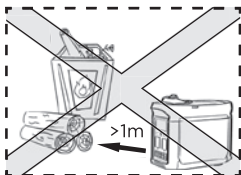

Všechny hořlavé materiály držte ve vzdálenosti minimálně 1 metru od generátoru.

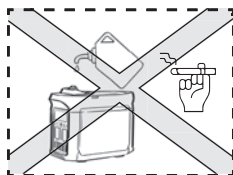

Při doplňování paliva nekuřte.

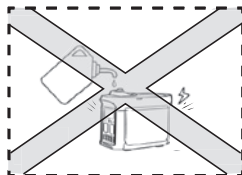

Před doplněním paliva vypněte motor.

Uzemnění generátoru

Generátor je vybaven systémovým uzemněním, které slouží k připojení součástí rámu generátoru k zemnicí svorce v zásuvce střídavého proudu. Systémové uzemnění se nepřipojuje k nulovému vodiči střídavého proudu.

Připojení generátoru k elektrickému systému

Nepřipojujte generátor k elektrickému systému budovy, pokud není řádně nainstalován oddělovací spínač licencovaným elektrikářem. Dodržujte všechny platné zákony a předpisy.

Upozornění

Vstupy vzduchu na boku předního panelu, v tlumiči výfuku a ve spodní části generátoru udržujte čisté a neucpané a zabraňte vniknutí nečistot, bláta nebo vody. Pokud se tyto přívody vzduchu ucpou, může dojít k poškození generátoru, řídicí jednotky nebo motoru. Nepřepřavujte, neskladujte ani nepoužívejte generátor společně s jinými výrobky. Jakýkoli únik oleje může generátor poškodit nebo ohrozit vaše osobní bezpečnost nebo váš majetek.

1.3 Důležité štítky

Než začnete výrobek používat, přečtěte si pozorně následující štítky.

⚠ WARNING/AVERTISSEMENT

Read the owner's manual and all labels before operating.
Lire le manuel d'utilisation et toutes les étiquettes avant d'utiliser le générateur.

Only operate in well-ventilated areas. Using a generator indoors CAN KILL YOU IN MINUTES.
Generator exhaust contains carbon monoxide. This is a poison you cannot see or smell. Tampering with this CO alarm system will cause Carbon Monoxide poisoning!
N'utilisez que dans des zones bien aérées. L'utilisation d'un générateur à l'intérieur PEUT VOUS TUEZ EN QUELQUES MINUTES. Les gaz d'échappement d'un générateur contiennent du monoxyde de carbone. C'est un poison invisible et sans odeur.
N'utilisez que dans des zones bien aérées. L'utilisation d'un générateur à l'intérieur PEUT VOUS TUEZ EN QUELQUES MINUTES. Les gaz d'échappement d'un générateur contiennent du monoxyde de carbone. C'est un poison invisible et sans odeur.

Electrocution can occur if generator is used in rain, snow, or near water. Keep this unit dry at all times. Electrocutation or property damage can occur. Refer to the owner's manual.
Électrocution ou dommages matériels peuvent survenir si le générateur est utilisé dans la pluie, la neige ou l'eau. Gardez ce générateur à l'abri de l'humidité et de l'eau.
Électrocution ou dommages matériels peuvent survenir si le générateur est utilisé dans la pluie, la neige ou l'eau. Gardez ce générateur à l'abri de l'humidité et de l'eau.

Check for spilled fuel or fuel leaks. Stop engine before refueling.
Vérifiez qu'il n'y a pas de fuites de carburant avant de faire le plein.
Vérifiez qu'il n'y a pas de fuites de carburant avant de faire le plein.

When operating the generator, never place a partition or other barrier around the generator. Do not cover the generator with a tarp. Do not place any objects on the generator.
Lors de l'utilisation du générateur, ne placez aucune barrière autour du générateur. Ne couvrez pas le générateur avec une bâche. Ne placez aucun objet sur le générateur.

When operating the generator, never place a partition or other barrier around the generator. Do not cover the generator with a tarp. Do not place any objects on the generator.
Lors de l'utilisation du générateur, ne placez aucune barrière autour du générateur. Ne couvrez pas le générateur avec une bâche. Ne placez aucun objet sur le générateur.



Backflow into utility system can cause property damage and electrocution hazard.
Do not connect the generator to a building's electrical system unless an isolation switch has been properly installed by a licensed electrician.
Le retour de courant dans le système électrique d'un bâtiment peut causer des dommages matériels et des électrocutions.
N'utilisez pas le générateur pour alimenter un système électrique d'un bâtiment à moins qu'un interrupteur d'isolement ait été correctement installé par un électricien agréé.

WARNING: Cancer and Reproductive Harm - www.P65Warnings.ca.gov
AVERTISSEMENT: Cancer et effets nocifs sur la reproduction - www.P65Warnings.ca.gov

EcoFlow Smart Generator Dual Fuel
Low Power Generating Sets

MODEL: MOBILE 150000	RATED SPEED: 3000 RPM
MAXIMUM POWER: 15000W (NORMAL) / 15000W (GENSET)	RATED POWER: 15000W (NORMAL) / 15000W (GENSET)
BATTERY: 200Ah 12V LiFePO4	MAXIMUM ALTITUDE: 2000m
BATTERY CHARGE: 100% (FULL CHARGE) / 20% (MIN)	MAXIMUM ALTITUDE: 2000m (MAXIMUM ALTITUDE NORMAL) / 20% (MIN)
NOISE: 65dB(A) @ 7m	NOISE: 65dB(A) @ 7m
INSULATION CLASS: CLASS D (IP20)	INSULATION CLASS: CLASS D (IP20)
WARRANTY: 3 YEARS / 3000 HOURS	WARRANTY: 3 YEARS / 3000 HOURS

EcoFlow Inc. MADE IN CHINA
www.ecoflow.com

⚠ DANGER

Using a generator indoors CAN KILL YOU IN MINUTES. Generator exhaust contains carbon monoxide. This is a poison you cannot see or smell.



NEVER use inside a home or garage, EVEN IF doors and windows are open.



Only use OUTSIDE and far away from windows, doors, and vents.

L'utilisation d'un générateur à l'intérieur PEUT VOUS TUEZ EN QUELQUES MINUTES. Les gaz d'échappement d'un générateur contiennent du monoxyde de carbone. C'est un poison invisible et sans odeur.
NE JAMAIS utiliser le générateur à l'intérieur d'une maison ou d'un garage, MÊME SI les portes et les fenêtres sont ouvertes.
Utiliser le générateur uniquement à L'EXTÉRIEUR et loin des fenêtres, des portes et des aérations.

AUTOMATIC SHUTOFF-YOU MUST:

MOVE GENERATOR TO AN OPEN, OUTDOOR AREA. POINT EXHAUST AWAY. DON'T RUN GENERATOR IN ENCLOSED AREAS (E.G. NOT IN HOUSE OR GARAGE).



MOVE TO FRESH AIR AND GET MEDICAL HELP IF SICK, DIZZY OR WEAK.

COUPEUR AUTOMATIQUE D'ALIMENTATION - VOUS DEVEZ:
DÉPLACER LE GÉNÉRATEUR À L'EXTÉRIEUR, À UN LIEU DÉROUILLÉ. POINTER L'ÉCHAPPEMENT EN LOUVRANT LA MAISON OU LE GARAGE.
QUAND DES SYMPTÔMES SONT DÉTECTÉS (MÂLEUR, ÉTOURDISSEMENT, FAIBLESSE), DÉPLACER LE GÉNÉRATEUR À L'EXTÉRIEUR ET OBTENIR UN SECOURS MÉDICAL EN CAS DE NAUSEE, VERTIGES OU DE SENSATION DE FAIBLESSE.

⚠ WARNING/AVERTISSEMENT

Operation of this equipment may create sparks that can start fires around dry vegetation.
L'utilisation de cet équipement peut créer des étincelles susceptibles de provoquer des incendies autour d'une végétation sèche.

A spark arrestor may be required. The operator should contact local fire agencies for laws or regulations relating to fire prevention requirements.
Un pare-étincelles peut être nécessaire. L'utilisateur doit contacter les services anti-incendie locaux pour connaître les lois ou réglementations relatives aux exigences de prévention des incendies.

Hot exhaust can burn you. Stay away if engine has been running.
Les gaz d'échappement chauds peuvent vous brûler. Restez à l'écart si le moteur a tourné.



EMISSION CONTROL INFORMATION

FAMILY NAME: NECP5.005GCA EXH26.1
CARB E-VAP FAMILY: COP260 EVP ETS 3
EPA EMISSIONS: 1.000gPM/0.0000
ENGINE DISPLACEMENT: 86cc
THIS ENGINE MEETS U.S. EPA Tier 4, 2022/California LEI and EU Stage V Emissions for Small Off-Road Engines.
THIS ENGINE IS CERTIFIED TO OPERATE ON GASOLINE / LPG.
NO OTHER ADJUSTMENTS NEEDED.
THE AIR INDEX OF THIS ENGINE IS 3

1	2	3	4	5	6	7	8
MOST CLEAN		LEAST CLEAN					

NOTE: THE LOWER THE AIR INDEX, THE LESS POLLUTION.
THIS ENGINE IS CERTIFIED TO BE EMISSIONS COMPLIANT FOR THE FOLLOWING USE:
• MODERATE/STANDARD/INTERMEDIATE (10/15/30 HOURS)
• LIGHT/EXTENDED (20/30 HOURS)
CHECK OWNER'S MANUAL FOR FURTHER DETAILS.
DOM2022 J P M A N J J A S O N D
CHONGSHU RATO TECHNOLOGY CO., LTD.

5

2. Začínáme

2.1 Vzhled

Než začnete výrobek používat, přečtěte si pozorně následující nálepky.

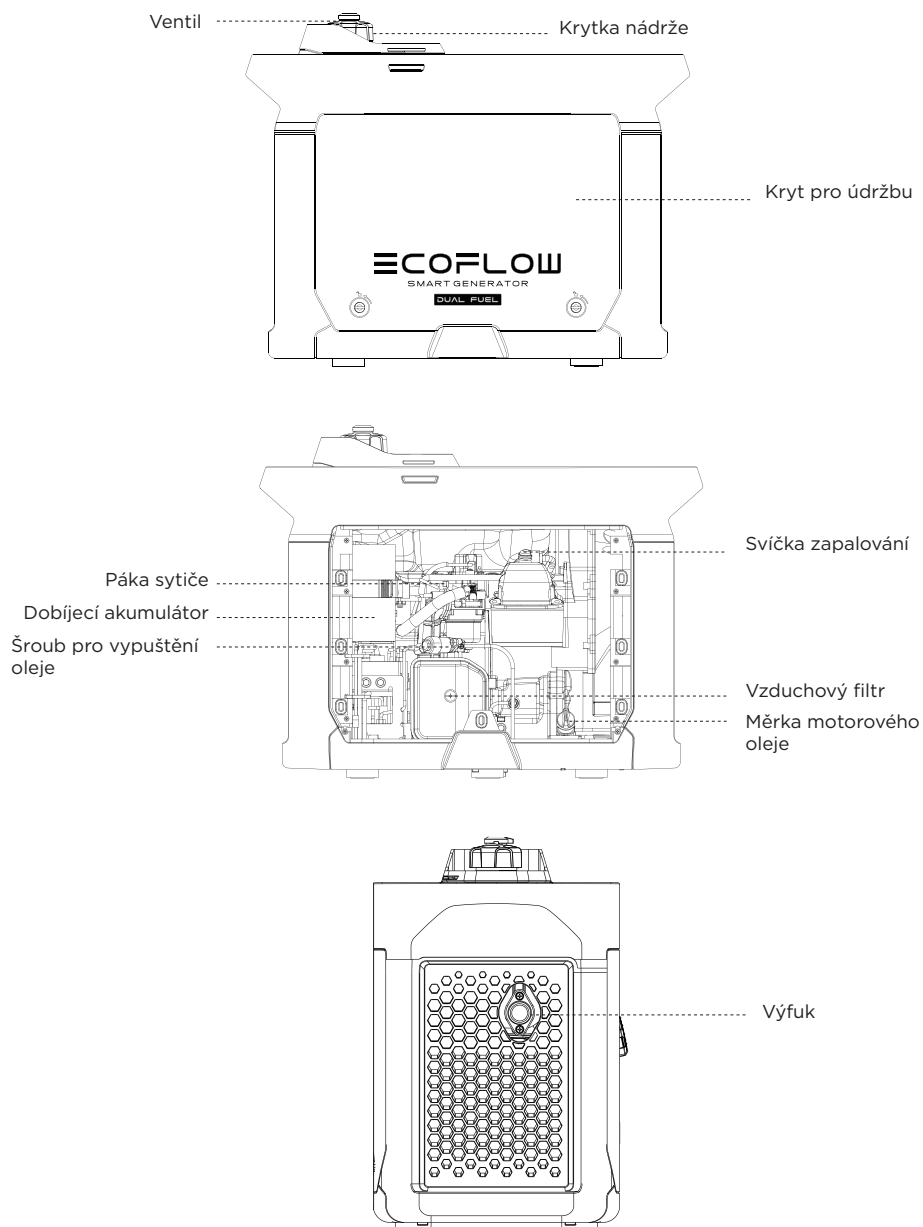

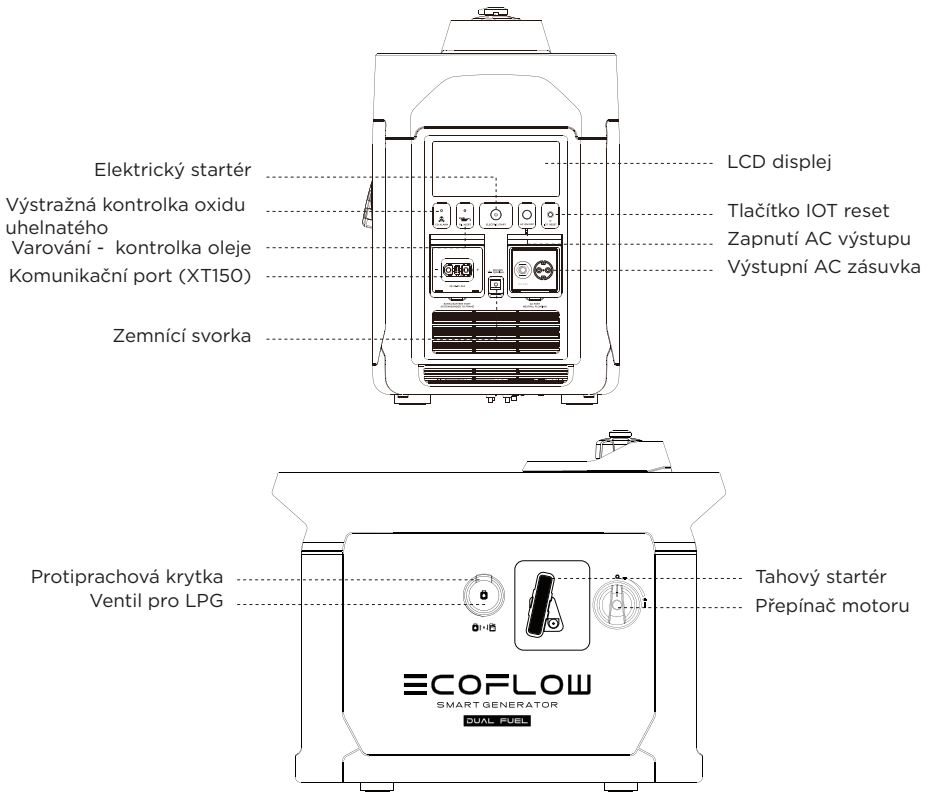

Výstražná kontrolka oxidu uhelnatého: Když čidlo oxidu uhelnatého zjistí, že koncentrace oxidu uhelnatého překročí normu, generátor se automaticky zastaví a výstražná kontrolka oxidu uhelnatého bude 5 minut blikat. Během této doby nelze generátor spustit.

LPG: zkapalněný zemní plyn (liquefied petroleum gas).

2.2 LCD displej

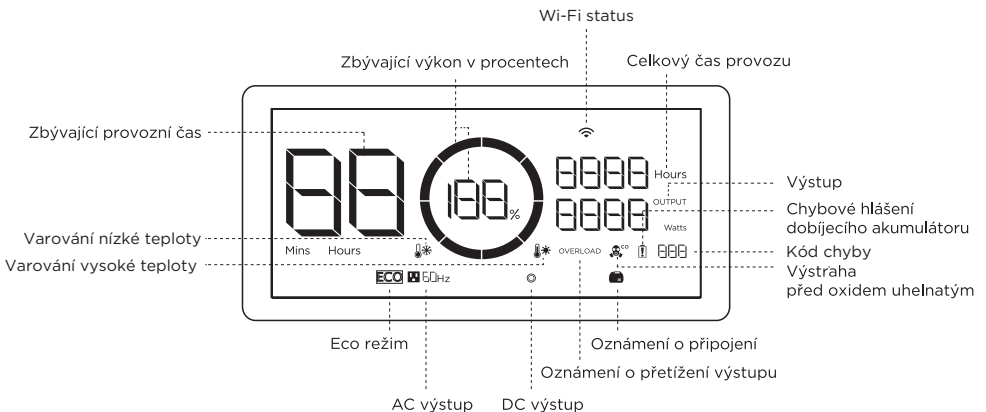

Zbývající výkon v procentech: Pokud množství paliva klesne pod 600 ml během používání benzínu, zobrazí se 0 %. Během této doby bude ikona blikat, aby vám připomněla, že máte okamžitě doplnit palivo. Při používání LPG se na displeji zobrazí 99 %.

Wi-Fi status: Zařízení, která podporují připojení přes Bluetooth, budou k mobilní aplikaci připojeny rovnou. Možné je také připojení pomocí Wi-Fi (tlačítko IOT reset). Pokud je připojení úspěšné, ikona zůstane svítit.

Kód chyby: Konkrétní informace o chybových kódech naleznete v aplikaci EcoFlow.

Režim ECO: V režimu ECO bude generátor upravovat rychlost otáček tak, aby odpovídala požadavku na výstupní výkon, a to za účelem úspory paliva a snížení hlučnosti. Jedná se o výchozí režim.

Nastavení ECO režimu:

1. Podržte tlačítko pro zapnutí AC výstupu po dobu 2 vteřin
2. Tento režim můžete nastavit v aplikaci EcoFlow.

2.3 Před použitím

Doplnění paliva (při použití benzínu)

▲ Nebezpečí

Před doplněním paliva si pečlivě přečtěte bezpečnostní pokyny, protože palivo je hořlavé a toxické. Nepřepřlňujte palivovou nádrž, protože se palivo může při zahřátí palivové nádrže rozpínat a vytékat. Po doplnění paliva nezapomeňte pevně zavřít uzávěr palivové nádrže.

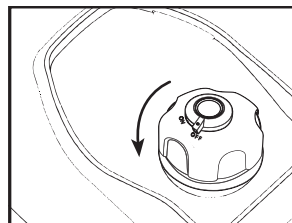

Otevření krytky nádrže

Upozornění

Po doplnění paliva očistěte zbytky paliva čistým a měkkým hadříkem, aby nedošlo k poškození pryžového pláště. Používejte raději bezolovnaté palivo než olovnaté, které může vážně poškodit vnitřní části generátoru. Sundejte uzávěr palivové nádrže a doplňujte palivo až po červený ukazatel.

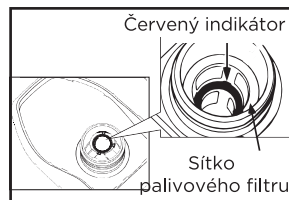

Doplnění paliva

Doporučené palivo: bezolovnaté palivo

Objem palivové nádrže: 4 litry

Připojení LPG

1. Ujistěte se, že je ventil lahve s LPG v uzavřené poloze.
2. Pokud používáte novou láhev na LPG, nejprve odstraňte plastový uzávěr umístěný na horní straně ventilu láhve.
3. Připojte hadici LPG k ventilu lahve a utáhněte ji rukou, není třeba ji utahovat příliš.
4. Odstraňte protiprachový kryt z LPG ventilu generátoru.
5. Odstraňte ochrannou pryžovou zátku z koncovky hadice.
6. Zasuňte samici konektoru hadice do ventilu generátoru a zatlačte, dokud neuslyšíte cvaknutí. Poté posuňte kroužek konektoru hadice směrem dopředu.

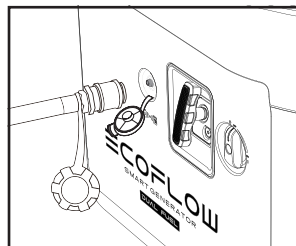

Připojení hadice LPG

Tipy:

1. Po vypnutí generátoru okamžitě uzavřete ventil lahve s LPG.
2. Láhev s LPG neumísťujte na stranu s výfukem generátoru.

⚠ Nebezpečí

Když motor běží, neumísťujte hadici LPG ani láhev LPG do cesty výfuku.

⚠ Výstraha

- Nedovolte dětem, aby manipulovaly s lahví nebo hadicí LPG nebo si s nimi hrály.
- Používejte schválenou láhev na LPG, která je vybavena zařízením proti přeplnění (OPD). Láhev na LPG instalujte na rovný povrch, musí být vždy ve svislé poloze a ventil musí spočívat na horní části láhve.
- Plynová láhev by neměla být instalována v blízkosti tepelných zdrojů a neměla by být vystavena slunečnímu záření, dešti nebo prachu.
- Během přepravy a skladování uzavřete ventil láhve, odpojte ji a zakryjte ochranným víčkem. Pokud je to možné, obvykle se používá plastový ochranný uzávěr. Tlakovou láhev uchovávejte v dostatečné vzdálenosti od tepelných zdrojů otevřeného ohně. Při použití láhve uvnitř vozidla dbejte na řádné odvětrávání.
- Pokud je cítit silný zápach plynu, okamžitě uzavřete ventil lahve a mýdlovou vodou navlhčete všechny spoje hadic, abyste zkontrolovali, zda nedochází k úniku. Pokud se objeví bubliny, znamená to únik plynu. Únik vzduchu nekontrolujte pomocí otevřeného ohně, například zapálenou cigaretou. Pokud zjistíte netěsnost, obraťte se na kvalifikovaného technika.

Upozornění

- V tomto zařízení je nutné použít hadici na LPG a standardní tlakovou láhev na LPG.
- Ujistěte se, že datum kontroly na lahvi dovoluje stále její použití.
- Láhev musí být umístěna do správné polohy a nastavení, aby nedocházelo k nadměrnému ohýbání nebo kroucení při připojování hadice.

Motorový olej

Upozornění

Při dodání z výroby není v generátoru motorový olej. Generátor spouštějte až po doplnění dostatečného množství motorového oleje. Při přidávání motorového oleje generátor nenaklánějte, aby nedošlo k poškození generátoru v důsledku přidání nadměrného množství oleje.

1. Postavte generátor na rovnou plochu.
2. Otočte knoflíkem krytu údržby do polohy  a sejměte kryt pro údržbu.
3. Odšroubujte víko a měrku oleje.
4. Vstříkněte předepsané množství doporučeného motorového oleje a pevně zašroubujte víko a měrku oleje. Znovu namontujte kryt údržby a otočte knoflíkem do polohy Zavřeno.

Doporučený motorový olej: SAE SJ 10W-40

Stupeň doporučeného motorového oleje: SJ nebo vyšší

Objem oleje: 0,38 litru

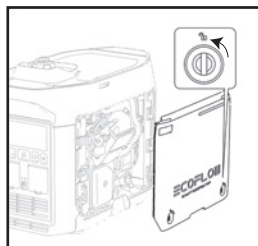

Odejměte panel pro údržbu

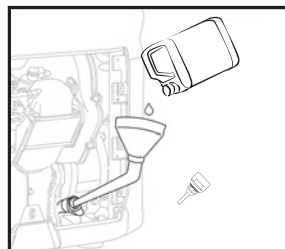

Nalijte motorový olej

Připojení dobíjecího akumulátoru

Generátor nelze spustit pomocí elektrického startovacího spínače, pokud není připojen k internímu akumulátoru.

Otočte pojistkou krytu pro údržbu do polohy , sejměte kryt a propojte kladný a záporný vodič akumulátoru.

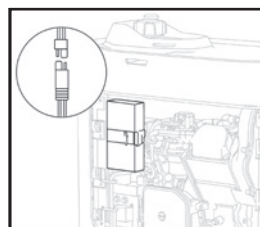

Propojení kladného a záporného kabelu

Kontrola před spuštěním

Výstraha

Před každým použitím generátoru pečlivě zkontrolujte následující součásti.

a) Kontrola množství paliva (při použití benzínu)

Sundejte víčko palivové nádrže a zkontrolujte hladinu paliva. Pokud je hladina paliva příliš nízká, dolijte do nádrže více paliva.

b) Kontrola množství paliva (při použití LPG)

Otevřete ventil láhve s LPG a mýdlovou vodou namočte všechny spoje na u hadice, abyste zkontrolovali těsnost. Pokud se objeví bublinky nebo se bublinky zvětšují, znamená to netěsnost hadice a spojů. Pokud je netěsnost na spojích, pak zavřete ventil na lahvi a závity zkuste lépe dotáhnout. Znovu otevřete ventil a pomocí mýdlové vody překontrolujte těsnost spojů. Pokud netěsnost přetrvává nebo pokud netěsnost není přímo na spojích, ale v jiných místech, přestaňte generátor používat a kontaktujte odborníka.

c) Kontrola množství motorového oleje

- Zkontrolujte, zda nedochází k úniku motorového oleje.
 - Zkontrolujte hladinu motorového oleje. Pokud je hladina oleje nízká, může bezpečnostní systém vypnout motor.
1. Odšroubujte víko, vyjměte měрку oleje a otřete ji.
 2. Ponořte měрку zpět do otvoru oleje a zkontrolujte hladinu oleje.
 3. Pokud je hladina oleje nízká, doplňte doporučené množství motorového oleje.
 4. Pevně zašroubujte víčko.

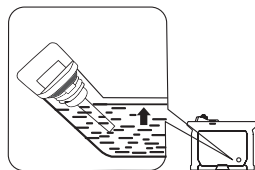

Kontrola motorového oleje

d) Zkontrolujte, zda je dobíjecí baterie správně připojena

Otočte pojistkou krytu pro údržbu do polohy Otevřeno, sejměte kryt a zkontrolujte, zda jsou kladný a záporný vodič baterie správně připojeni.

Poruchy během provozu

Zkontrolujte, zda během chodu generátoru nedochází k problémům, a v případě potřeby se obraťte na specializovaný servis.

2.4 Použití produktu

Nebezpečí

- Před použitím si přečtete bezpečnostní pokyny.
- Nepoužívejte generátor v uzavřeném prostoru, protože výfukové plyny mohou způsobit ztrátu vědomí nebo dokonce smrt. Používejte jej na dobře větraném místě.
- Před spuštěním generátoru nepřipojujte k výstupní zásuvce žádné elektrické zařízení.

Tip:

Generátor je možné využívat při teplotě -15 °C až 40 °C. Generátor může pracovat při jmenovitém výkonu za standardních atmosférických podmínek („standardní atmosférické podmínky“ - okolní teplota 25 °C, - atmosférický tlak 100 kPa - relativní vlhkost 30 %). Jakmile teplota, vlhkost a nadmořská výška překročí standardní atmosférické podmínky, výkon generátoru klesne. Dlouhodobé používání v prostředí s vysokou teplotou (nad 35 °C) ovlivní životnost generátoru a vestavěné baterie. Kromě toho, pokud je generátor používán ve zúženém prostoru, musí být jeho zatížení sníženo, protože bude ovlivněno chlazení generátoru.

2.4.1 Start

Upozornění

Generátor bude přednostně využívat LPG, pokud je připojena hadice LPG, a benzín, pokud hadice připojena není.

Upozornění

Před připojením hadice je třeba použít redukci - na ventilech plynových lahví s **vnitřním závitem W21,8 x 1/14 lh.**

- Před montáží zkontrolujte, zda je výrobek kompletní a zda nedošlo k jeho poškození během přepravy.
- Zkontrolujte stav těsnění přípojek, vadná nebo chybějící těsnění vyměňte.
- Dokončete montáž redukce na ventil plynové lahve pomocí klíče - dejte pozor, abyste nepoškodili těsnění.
- Upevněte regulátor tlaku na adaptér - utáhněte rukou.
- Na závěr je důležité ověřit těsnost všech spojení.

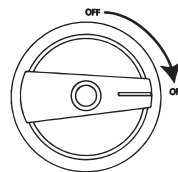
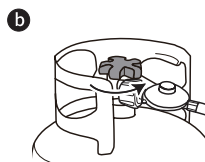
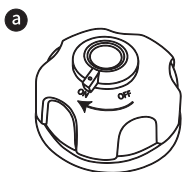

1. a: Benzín - Otočte odvzdušňovací ventil víčka palivové nádrže do polohy „ON“;
b: LPG - Otevřete ventil láhve LPG;

2. Otočte přepínač motoru do polohy „ON“.

Generátor lze spustit některým ze čtyř níže uvedených způsobů:

a) Elektrický startovací spínač

Stisknutím a podržením elektrického startovacího spínače po dobu 2 sekund se generátor spustí.

Tip:

Pokud se generátor nepodaří nastartovat, odpojí se po 3 minutách napájení a obrazovka displeje se vypne, aby se šetřila spotřeba energie z baterie, když je spínač motoru v poloze „ON“. V této situaci stiskněte tlačítko Start, abyste aktivovali displej a poté znovu zapnuli elektrický startovací spínač.

b) Manuální start

Silou zatáhněte za rukojeť tahového startéru, dokud se lanko nenapne.

Tip:

Při ručním startování je třeba generátor přidržovat, aby se zabránilo nárazům během tahání. Nedovolte, aby se rukojeť samovolně vrátila ke generátoru. Opatrně vraťte rukojeť do původní polohy, aby nedošlo k poškození startéru. Pokud dojde k vybití baterie, bude třeba při použití ručního startování na LPG otevřít kryt pro údržbu a ručně ovládat sytič.

c) Samostatné startování, viz odstavec 2.4.4.

d) Startování prostřednictvím aplikace, viz odstavec 2.4.5.

Tip:

Pokud je okolní teplota nižší než 0 °C, motor se musí po nastartování zahřívát po dobu tří minut, během nichž by neměl být zatížen.

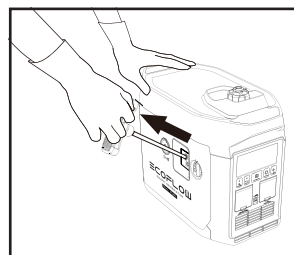

Manuální start

2.4.2 Vypnutí

Benzín

Chcete-li motor v případě nouze vypnout, přepněte spínač motoru do polohy „OFF“. V jakémkoli jiném případě postupujte podle níže uvedených pokynů.

1. Vypněte všechna elektrická zařízení a odpojte je od generátoru.
2. Existují tři způsoby vypnutí generátoru:
 - a. Pomocí spínače motoru: Pro vypnutí generátoru otočte spínač motoru do polohy „OFF“.
 - b. Pomocí tlačítka elektrického startování: Stisknutím a podržením tlačítka elektrického spouštění po dobu 2 sekund motor vypnete.
 - c. Chcete-li vypnout generátor prostřednictvím aplikace, viz odstavec 2.4.5.

Tip:

V případě, že je generátor v provozu, je třeba jej uvést do provozu: Pokud je vypnut vypínač střídavého a stejnosměrného výstupu, generátor se v zájmu úspory energie automaticky vypne po 10 minutách.

3. Počkejte, dokud generátor zcela nevychladne, a poté otočte spínač motoru a knoflík odzdušňovacího ventilu palivového víčka do polohy „OFF“.

LPG

1. Vypněte všechna připojená elektrická zařízení a odpojte je od generátoru
2. a: Dočasné vyřazení generátoru z provozu, totéž jako u paliva;
b: Při delším nepoužívání generátoru uzavřete ventil lahve, počkejte, až se LPG v generátoru vyčerpá, a poté se přístroj automaticky vypne;
3. Otočte knoflíkem do polohy “OFF“.

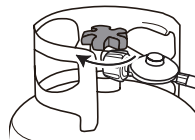

Nasadte hadici LPG

2.4.3 Připojení k AC výstupu

1. Spusťte generátor.
2. Zasuňte koncovku do výstupní AC zásuvky a zkontrolujte, zda na obrazovce svítí ikona výstupního portu AC.
3. Zapněte připojené elektrické zařízení.

Tip:

Když je generátor v provozu, lze střídavý výstup zapínat a vypínat pomocí vypínače AC. Pokud výstup dosáhne nebo překročí 50 % jmenovitého výkonu generátoru, můžete podržením AC vypínače na 2 vteřiny přepnout do režimu vysokého výkonu jej nastavit v aplikaci. Pokud generátor napájí více elektrických zařízení, pak napájejte elektrická zařízení podle jejich příkonu, od nejvyšší po nejnižší.

⚠ Výstraha

Před připojením ke generátoru vypněte všechna elektrická zařízení, která se chystáte připojit.

⚠ Upozornění

Před připojením ke generátoru se ujistěte, že všechna elektrická zařízení včetně kabelů a koncovek jsou v dobrém stavu, a přesvědčte se, že všechna zařízení připojená ke generátoru jsou v rozsahu jmenovitého zatížení a že proud zátěže je v rozsahu jmenovitého proudu.

Tip:

Ujistěte se, že je generátor uzemněn. Pokud je třeba uzemnit jakékoli elektrické zařízení, musí být uzemněn i generátor.

2.4.4 DC dobíjení

2.4.4.1 Dobíjení stanice DELTA Max, DELTA Pro nebo Power Kits

1. a: Benzín - Otočte odvzdušňovací ventil víčka palivové nádrže do polohy „ON“ (viz krok 1 v odstavci 2.4.1).
b: LPG - Připojte láhev LPG ke generátoru a otevřete ventil (viz 2.4.1 Krok 1);
2. Otočte přepínač motoru do polohy „ON“ (viz krok 2 v odstavci 2.4.1).
3. Připojte k zařízení DELTA Max (1), DELTA Pro (2) nebo Power Kits (3) prostřednictvím připojovacího kabelu.
4. Pokud zbývajících úroveň nabití zařízení DELTA Max, DELTA Pro nebo Power Kits klesne na spodní hranici, vyšle příkaz generátoru, aby jej dobil. Generátor zareaguje a začne stanici dobíjet.

Tip:

Pokud úroveň nabití zařízení DELTA Max, DELTA Pro nebo Power Kits neklesne na spodní hranici, lze generátor spustit ručně a zahájit dobíjení.

5. Jakmile úroveň nabití zařízení DELTA Max, DELTA Pro nebo Power Kits dosáhne horního limitu, vyšle generátoru požadavek na ukončení nabíjení. Generátor zareaguje a zastaví dobíjení.

Tip:

Při automatickém spuštění je AC výstup generátoru standardně vypnutý. Horní a dolní hranici nabití lze nastavit v aplikaci připojené přenosné bateriové elektrocentrály. Při nabíjení sad DELTA Max, DELTA Pro nebo Power Kits se doporučuje nastavit horní hranici nabití na 80 % kvůli úspoře paliva. Pokud chcete zároveň využívat i AC výstup, zapněte jej až v době, kdy je aktivní DC výstup. Celkový výkon AC+DC je 1800 W (benzín)/1 600 W (LPG), přičemž je upřednostněn AC výstup.

*Aby bylo možné připojit generátor k zařízení DELTA Pro nebo Power Kits, je třeba dodatečně dokoupit adaptér DELTA Pro.

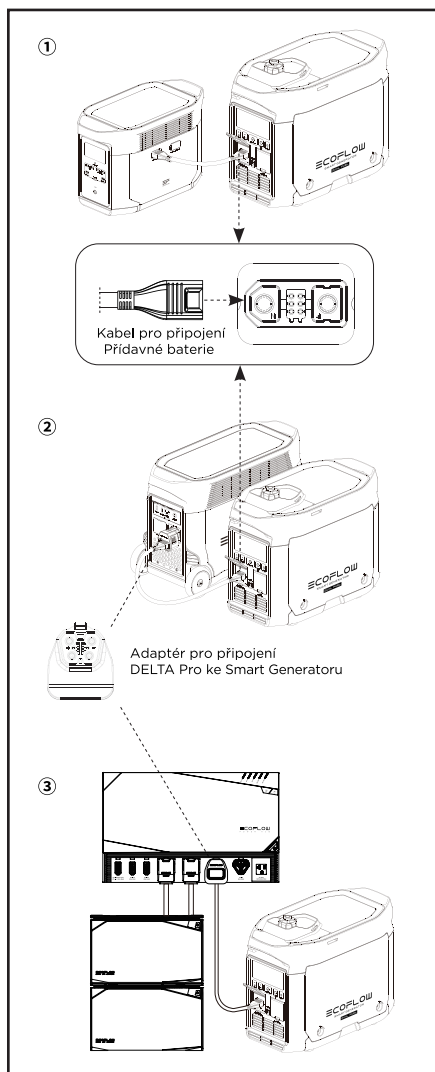

2.4.4.2 Dobíjení přídavného akumulátoru DELTA Max nebo přídavného akumulátoru DELTA Pro

1. a: Benzín - Otočte knoflík odvzdušňovacího ventilu víčka palivové nádrže do polohy „ON“ (viz. krok 1 v odstavci 2.4.1).
b: LPG - odstavce 2.4.1.
2. Otočte spínač motoru do polohy „ON“ (viz. krok 2 v odstavci 2.4.1).
3. Připojte se k externí přídavné baterii DELTA Max (4) nebo DELTA Pro (5) pomocí propojovacího kabelu.
4. Zapněte přídavnou baterii DELTA Max nebo DELTA Pro a ty vyšlou generátoru požadavek na dobíjení. Generátor zareaguje a začne dobíjet.
5. Jakmile se přídavná baterie DELTA Max nebo DELTA Pro plně dobije, vyšle generátoru požadavek na ukončení nabíjení. Generátor zastaví DC dobíjení.

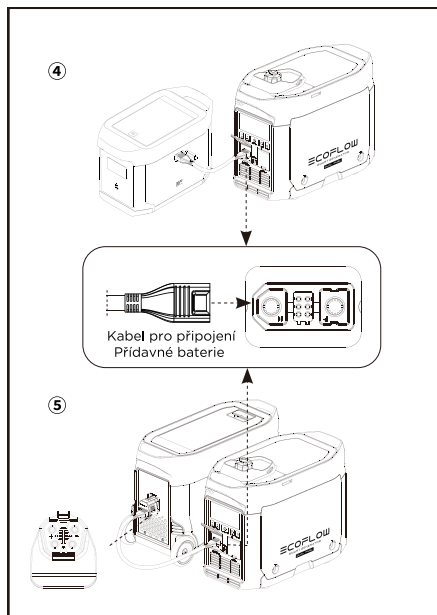

2.4.5 Použití mobilní aplikace

Pomocí mobilní aplikace EcoFlow lze zobrazovat informace o zařízeních nebo je nastavovat. Aplikace je ke stažení na adrese: <https://download.ecoflow.com/app>

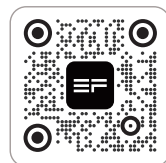

Zásady ochrany osobních údajů

Používáním produktů, aplikací a služeb společnosti EcoFlow souhlasíte s podmínkami používání a zásadami ochrany osobních údajů společnosti EcoFlow, které jsou k dispozici v části „O společnosti“ na stránce „Uživatel“ v aplikaci EcoFlow nebo na oficiálních webových stránkách společnosti EcoFlow na adrese <https://www.ecoflow.com/policy/terms-of-use> a <https://www.ecoflow.com/policy/privacy-policy>.



2.4.6 Rozsah použití zařízení

Před použitím generátoru se ujistěte, že celkové zatížení generátoru je v rámci jmenovitého rozsahu, jinak může dojít k poškození generátoru.

Využití			
Účinnost	1	0,8 až 0,95	0,4 až 0,75 (účinnost 0,85)
Výstup	≤1800 W (benzín) ≤1600 W (LPG)	≤1440 W (benzín) ≤1280 W (LPG)	≤612 W (benzín) ≤544 W (LPG)

Upozornění

Pokud tento generátor napájí přesné přístroje, elektronické řídicí jednotky, osobní počítače a mikropočítače, udržujte generátor v dostatečné vzdálenosti od výše uvedených zařízení, aby nedocházelo k elektromagnetickému rušení a zároveň aby generátor nebyl těmito elektronickými zařízeními rušen.

Pokud bude tento generátor používán k napájení lékařských přístrojů, doporučujeme nejprve možné použití konzultovat s výrobcí a techniky příslušných zařízení. Některá elektronická zařízení nebo přístroje v nemocnicích totiž vyžadují při spuštění silný proud, a proto nemusí být možné generátor použít. Pro potvrzení se obraťte na výrobce zařízení i v případě, že příslušné parametry zařízení splňují podmínky uvedené v tabulce výše.

2.4.7 Speciální požadavky

⚠ Výstraha

- Pro zamýšlené použití generátoru mohou platit místní zákony nebo předpisy. Poradte se s kvalifikovanými elektrikáři nebo příslušnými úřady.
- V některých oblastech musí být generátorové soupravy registrovány u místních energetických společností.
- Generátorové soupravy, pokud jsou používány na staveništích, mohou podléhat předpisům.

3. Údržba a servis

Správná údržba a servis jsou nezbytné pro zajištění bezpečného, hospodárního a spolehlivého používání. To také pomáhá minimalizovat dopad na životní prostředí. Abyste generátor udrželi v optimální provozuschopném stavu, je třeba ho pravidelně kontrolovat a případně provést požadovaný servis.

Součástka		Interval údržby	Pokaždé	Během prvního měsíce nebo po 20-ti hodinách provozu	Jednou za 3 měsíce nebo každých 50 hodin provozu	Jednou ročně nebo každých 100 hodin provozu
Motorový olej	Kontrola - doplnění		•			
	Výměna			•	•	
Vzduchový filtr	Kontrola - doplnění		•			
	Čištění			•		
	Výměna				•	
Sedimentační nádoba	Čištění					•
Svíčka zapalování *	Čištění - úprava					•
Zapalovací kabel	Čištění				•	

Volnoběh **	Čištění - úprava				•
Vůle ventilu **	Čištění - úprava				•
Palivová nádrž a filtr **	Čištění				•
Přívod paliva **	Kontrola	Každé 2 roky (nebo výměna v případě potřeby)			
Hadice LPG **	Kontrola	Každé 2 roky (nebo výměna v případě potřeby)			
Hlava válce, píst	Odstraňte všechny karbonové usazeniny **	Po každých 300 hodinách provozu			
* Tyto součásti by měly být vyměněny vždy, když je to nezbytné.					
** Pokud uživatel nemá příslušné nástroje a technické znalosti, měla by být údržba těchto součástí prováděna autorizovaným servisem.					

Upozornění

- Pokud generátorová souprava pracuje při vysokých teplotách a vysokém zatížení, měl by se motorový olej vyměnit každých 25 hodin provozu.
- Pokud pracujete v prašném prostředí, měl by se vzduchový filtr čistit každých 10 hodin a v případě potřeby každých 25 hodin vyměnit. Součásti kontrolujte namátkově buď na základě pravidelného cyklu, nebo doby provozu.
- Pokud jste dosáhli servisního intervalu, je třeba co nejdříve provést požadovanou údržbu na základě výše uvedené tabulky.

⚠ Nebezpečí

Před zahájením jakékoli údržby generátor vypněte. Postavte generátor na rovný podklad a oddělte konektor zapalovací svíčky od zapalovací svíčky, aby se generátor nemohl náhodně rozběhnout. Nepoužívejte generátor např. na špatně větraných místech, jako jsou místnosti, železniční tunely a podobně. Dbejte na to, aby byl pracovní prostor dobře větraný. Výfukové plyny z generátoru obsahují oxid uhelnatý. Vdechnutí těchto výparů může vést k šoku, ztrátě vědomí nebo dokonce smrti.

3.1 Kontrola zapalovací svíčky

Zapalovací svíčka je důležitou součástí generátoru a musí být pravidelně kontrolována.

1. Otočte pojistkou krytu pro údržbu do polohy  a sejměte kryt.
2. Sundejte konektor zapalovací svíčky.
3. Použijte klíč pro odejmutí svíčky a otáčením proti směru hodinových ručiček vyjměte zapalovací svíčku.
4. Zkontrolujte, zda nedošlo k vyblednutí barvy a odstraňte případné karbonové usazeniny. Porcelánový střed kolem středové elektrody svíčky by měl být mírně světle hnědý, pokud je v dobrém stavu. Svíčka by měla být vyměněna, pokud je elektroda opotřebovaná, pokud se izolace odlupuje, je popraskaná nebo silně znečištěná.
5. Zkontrolujte elektrody zapalovací svíčky zda je mezi nimi dostatečná mezera. V případě potřeby mezeru upravte.

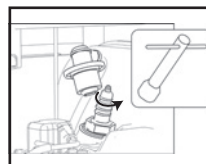

Odejmutí zapalovací svíčky

Standardní zapalovací svíčka: A5RTC

Mezera elektrod zapalovací svíčky: 0,6-0,8 mm

Tip: V případě, že zapalovací svíčka není ve správné výšce, může dojít k poškození motoru.

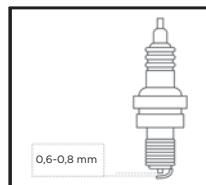

Mezera elektrod zapalovací svíčky

6. Namontujte zpět zapalovací svíčku, utahovací moment $13,5 \pm 1,5$ Nm.
Tip:
Při montáži bez momentového klíče je vhodné utahovat až do utažení, a poté pokračovat v otáčení o další 1/4 až 1/2 otáčky.
7. Připojte konektor svíčky.
8. Připevněte kryt pro údržbu.

3.2 Seřízení karburátoru

Karburátor je důležitou součástí motoru a jeho seřízení by měl provádět profesionál, který má odborné znalosti, údaje a vybavení, aby zajistil jeho správné seřízení.

3.3 Výměna motorového oleje

⚠ Výstraha

Motorový olej nevypouštějte ihned po vypnutí generátoru. Teplota oleje bude velmi vysoká. Dávejte pozor, abyste se při vypouštění oleje neopařili.

1. Umístěte generátor na rovný povrch, spusťte jej a nechte jej několik minut běžet, aby se zahřál. Poté jej vypněte. Přepněte spínač motoru a ventil víčka palivové nádrže do polohy „OFF“.
2. Otočte pojistkou krytu pro údržbu do polohy  a sejměte kryt.
3. Odšroubujte víko a měrku oleje.
4. Umístěte misku na olej pod generátor a nakloňte jej. Olej bude rychle vytékat.
Tip:
Nesprávná likvidace motorového oleje může poškodit životní prostředí. Pokud si motorový olej vyměníte sami, použitý olej řádně zlikvidujte. Použitý olej skladujte v uzavřené nádobě a odnesťe jej do střediska pro recyklaci olejů. Nevylévejte jej do žádného odpadkového koše, na zem ani do kanalizace.
5. Umístěte generátor do původního vodorovného stavu.

Upozornění

Při dolévání motorového oleje generátor nenaklánějte, aby nedošlo k poškození generátoru vlivem přidáním nadměrného množství oleje.

6. Doplněte nový olej ve správném množství.
7. Otřete měrku oleje a odstraňte případný rozlitý olej.

⚠ Výstraha

Zabraňte vniknutí cizích předmětů do vnitřku motoru.

8. Utáhněte měrku oleje a víčko.
9. Znovu nasadte kryt pro údržbu a zajistěte jej.

3.4 Vzduchový filtr

1. Otočte knoflíkem krytu pro údržbu do polohy  a sejměte kryt.
2. Sundejte šrouby a kryt vzduchového filtru.
3. Sundejte pěnový filtr.
4. Vyčistěte pěnový filtr mýdlovou vodou nebo nehořlavým rozpouštědlem a vysušte jej.
5. Do pěnového filtru přidejte olej a vymačkejte přebytečný olej. Pěnový filtr by měl být vlhký, ale neměl by z něj kapat žádný olej.
6. Vložte pěnový filtr do vzduchového filtru.

Tip:

- Ujistěte se, že povrch pěnového filtru je v těsném kontaktu se vzduchovým filtrem a nezůstává mezi nimi žádná mezera.
- Před opětovnou instalací vzduchového filtru generátor nespouštějte, protože by se mohlo tvořit nadměrné množství toxických plynů a do motoru by se mohly dostat nečistoty nebo cizí předměty, které by mohly způsobit opotřebení bloku motoru.

7. Nasadte kryt vzduchového filtru zpět do původní polohy a utáhněte šrouby.
8. Znovu nainstalujte kryt pro údržbu a zajistěte jej.

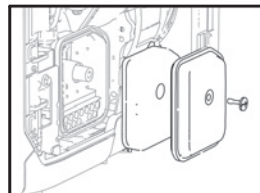

Odejmутí krytu vzduchového filtru

Upozornění

Při dolévání motorového oleje generátor nenaklánějte, aby nedošlo k poškození generátoru vlivem přidáním nadměrného množství oleje.

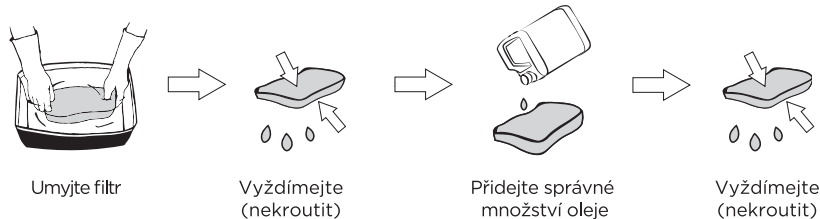

3.5 Sítko palivového filtru

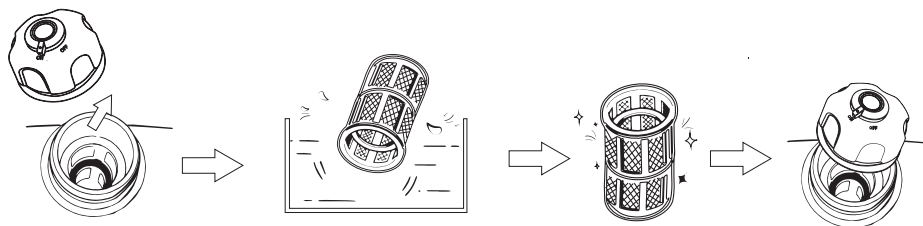

1. Sundejte uzávěr palivové nádrže a vyjměte sítko palivového filtru.

2. Benzínem očistěte sítko palivového filtru.

3. Otrěte sítko filtru a vložte jej zpět.

4. Zašroubujte uzávěr palivové nádrže

⚠ Výstraha

Nikdy nepoužívejte palivo v blízkosti kouře nebo ohně.

Upozornění

Nezapomeňte utáhnout uzávěr palivové nádrže.

3.6 Tlumič výfuku

1. Odšroubujte šrouby.
2. Sundejte víčko tlumiče výfuku, blok tlumiče výfuku a konektor zapalovací svíčky.
3. Ocelovým kartáčem opatrně očistěte karbonové usazeniny na bloku tlumiče výfuku a zapalovací svíčke tak, aby nedošlo k jejich poškození nebo poškrábání.
4. Zkontrolujte, zda blok tlumiče výfuku nebo zapalovací svíčka nejsou poškozeny, a v případě poškození je vyměňte.
5. Díly postupně namontujte zpět.

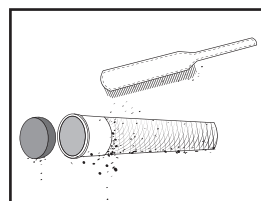

Očištění karbonových usazenin

⚠ Výstraha

Jakmile se generátor rozběhne, motor a tlumič výfuku se rozpálí. Během kontrol a údržby nedovolte, aby se vaše pokožka nebo oblečení přímo dotýkaly motoru nebo tlumiče výfuku.

4. Skladování a přeprava

Pokud plánujete tento generátor dlouhodobě skladovat, musíte přijmout určitá opatření pro skladování, abyste zabránili předčasnému stárnutí generátoru.

4.1 Vypuštění paliva

1. Přepněte spínač motoru do polohy „OFF“.
Tip:
Pokud v generátoru není žádný zbytek paliva, tento krok přeskočte a ujistěte se, že je protiprachová krytka LPG na svém místě.
2. Otevřete víčko palivové nádrže, vyjměte sítko palivového filtru, vypusťte všechno palivo z palivové nádrže do jiné nádoby a znovu nasadte víčko palivové nádrže.
3. Spusťte generátor. Zbývajícím palivo se spotřebuje přibližně za 20 minut. Generátor se vypne, jakmile v něm nezbude žádné palivo.
 - Nepřipojujte ke generátoru žádné elektrické zařízení.
 - Doba, za kterou se generátor vypne, závisí na zbývajícím množství paliva v palivové nádrži.
4. Otočte pojistku krytu pro údržbu do polohy  a sejměte kryt.
5. Uvolněte a vyjměte vypouštěcí šroub oleje na karburátoru a vypusťte palivo z karburátoru do jiné nádoby.
6. Otočte spínač motoru do polohy „OFF“.
7. Našroubujte a utáhněte šroub pro vypouštění oleje.
8. Znovu nasadte a zajistěte kryt pro údržbu.
9. Po úplném vychladnutí motoru uzavřete odvodušňovací ventil na víčku palivové nádrže.

Výstraha

Palivo je vysoce těkávé a toxické, proto si pozorně přečtěte „Bezpečnostní pokyny“, kde jsou uvedeny pokyny pro manipulaci s palivem.

Upozornění

Rozlité palivo otřete čistým měkkým hadříkem, aby nedošlo k poškození plastového pláště.

4.2 Skladování generátoru

Pro ochranu dílů, jako je těleso motoru a pístní kroužky, které jsou nejvíce náchylné ke korozi, proveďte následující kroky.

1. Vyjměte zapalovací svíčku, vstříknete 10 ml motorového oleje, znovu namontujte zapalovací svíčku a na několik minut zatáhněte za startovací rukojeť, aby motorový olej mohl plně promazat blok válců.
2. Zatáhněte za startovací rukojeť, dokud nebude natažena (aby nedošlo ke zrezivění bloku válců a ventilů).
3. Otřete povrch generátoru, umístěte generátor na dobře větrané a suché místo a zakryjte jej.

4.3 Dobíjecí akumulátor

Před delším skladováním odpojte akumulátor a před dalším použitím jej připojte.

Pozor: Akumulátor by se měl nabít a vybit jednou za 3 měsíce. Bude se dobíjet při chodu motoru.

4.4 Použití po skladování

Pokud je generátor uskladněn s palivem v palivové nádrži a karburátoru, proveďte před dalším použitím údržbu podle níže uvedené tabulky.

Délka skladování	Doporučený servisní postup pro prevenci potíží při startu
Do jednoho měsíce	Není třeba příprava
1 až 2 měsíce	Vypusťte palivo a nalijte čerstvé palivo
2 měsíce až rok	Vypusťte palivo a nalijte čerstvé palivo
	Vypusťte palivo z vypouštěcí nádoby karburátoru (1)
	Vypusťte palivo ze sedimentační misky (2)
Více jak 1 rok	Vypusťte palivo a nalijte čerstvé palivo
	Vypusťte palivo z vypouštěcí nádoby karburátoru (1)
	Vypusťte palivo ze sedimentační misky (2)
	Vypusťte původní palivo do vhodné skladovací nádoby a před nastartováním vstříknete palivo čerstvé.







(1) Uvolněte a vyjměte vypouštěcí šroub oleje a vypusťte z karburátoru všechno palivo. Vypusťte palivo do vhodné nádoby a zašroubujte a utáhněte vypouštěcí šroub oleje.
(2) Po vypnutí vypínače motoru vyjměte sedimentační misku, vyprázdněte z ní benzín, znovu namontujte sedimentační misku a utáhněte.

4.5 Přeprava

Upozornění

- Během přepravy, skladování nebo provozu generátoru jej nepokládejte na bok. Mohlo by dojít k úniku motorového oleje a poškození motoru nebo okolního majetku.
- Pokud je generátor neustále v provozu, nechte jej před naložením do vozidla vychladnout. Horký motor a odpadní systémy mohou způsobit popáleniny nebo způsobit vznícení některých materiálů. Abyste zabránili úniku paliva během přepravy, umístěte generátor do standardní provozní polohy a otočte spínač motoru a odvzdušňovací ventil víčka palivové nádrže do polohy „OFF“.
- Během přepravy dbejte na to, aby generátor nespadol a vyhněte se nárazům.

5. Poruchy a řešení problémů

Chyba	Ikony a hlášení	Typ chyby	Pravděpodobná závada	Řešení
Nejde nastartovat	---	Palivový systém	Při použití benzínu otočte knoflíkem odvzdušňovacího ventilu palivového víčka do polohy OFF; Při použití LPG není ventil plynové lahve otevřený.	Otočte ventil do polohy ON
	---		Spínač motoru je v poloze OFF	Otočte spínač do polohy ON
	 ikona bliká		Žádné zbývající palivo	Doplňte palivo
	---		Generátorová souprava nebyla řádně připravena ke skladování nebo nebyl odčerpán benzín, případně byla kvalita vstřikovaného paliva špatná.	Vyprázdněte palivovou nádrž a karburátor a doplňte čerstvé palivo
	---		Palivový filtr je ucpaný. Závady karburátoru, porucha zapalování nebo zaseknuté ventily atd.	Pošlete generátor do servisu nebo se podívejte do servisní příručky.
	Indikátor olejové výstrahy zůstává svítit	Systém motorového oleje	Nízká hladina motorového oleje. Signalizace motorového oleje může vypnout motor.	Dolijte motorový olej
	---	Elektrický systém	Zapalovací svíčka je vadná, znečištěná nebo má nesprávnou mezeru mezi elektrodami.	Upravte mezeru nebo vyměňte zapalovací svíčku.
	---		Zapalovací svíčka byla je znečištěna od paliva (rozlité mimo motor)	Osušte svíčku od paliva a umístěte zpět
	Indikátor olejové výstrahy zůstává svítit		Selhání komunikace	Pošlete generátor do servisu nebo se podívejte do servisní příručky.
	 ikona svítí		Nedostatek energie v akumulátoru nebo baterie je poškozená	Nastartujte pro dobíjení nebo akumulátor vyměňte
 ikona svítí	Překročení normy CO		Nedostatečné odvětrávání	Vypněte generátor a zlepšete odvětrávání
Žádný výstup	 Hz VERLOAD ikona bliká	Ochrana proti přetížení AC	Problémy spojené se zatížením	Odpojte problémovou zátěž, vypněte a restartujte
	 VERLOAD ikona bliká	Ochrana proti přetížení DC	Problémy spojené se zatížením	Odpojte problémovou zátěž, vypněte a restartujte
	 ikona svítí	Ochrana proti přehřátí	Přívod vzduchu je zablokovaný nebo je okolní teplota příliš vysoká nebo je zátěž příliš velká.	Zkontrolujte přívod vzduchu nebo jej odstraňte z prostředí s vysokou teplotou nebo snižte zátěž.
	 ikona svítí	Přehřátí akumulátoru	Přívod vzduchu je zablokovaný nebo je okolní teplota příliš vysoká nebo je zátěž příliš velká.	Zkontrolujte přívod vzduchu nebo jej odstraňte z prostředí s vysokou teplotou nebo snižte zátěž.

Selhání komunikace: K selhání komunikace může dojít ve dvou specifických situacích, které jsou popsány níže.

1) Běžná porucha: Pokud je generátor připojen k zařízení DELTA Max nebo DELTA Pro a generátor přejde do režimu spánku, dojde k poruše komunikace. V této situaci stisknete tlačítko pro aktivaci generátoru a porucha komunikace zmizí.

2) Abnormální porucha: Při poruše komunikace s počítačem se objeví porucha komunikace: Pokud porucha komunikace nezmizí po aktivaci generátoru nebo za chodu generátoru, může to znamenat, že porucha byla způsobena problémem s generátorem.

Pokud se během používání tohoto výrobku objeví jakákoli výstraha a pokud ikona výstrahy nezmizí po pokusu o výše uvedené metody nebo po opětovném spuštění výrobku, okamžitě jej přestaňte používat. Pokud výše uvedené informace stále nevedou k vyřešení vašeho problému, obraťte se na náš odborný servisní personál, který vám poskytne další podporu.

7. V balení najdete

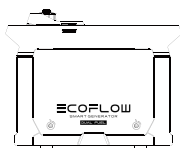

Smart generátor

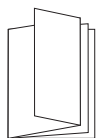

Uživatelský manuál

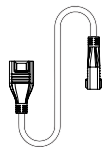

Kabel externí
přídavné baterie

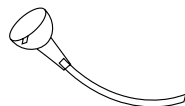

Nálevka
na olej



Šroubovák



Klíč
na zapalovací svíčku



Kloubové
vratidlo



Oboustranný
klíč



Tlaková hadice LPG



Redukce pro plynové lahve
s vnitřním závitem W21,8 x 1/14 lh.

6. Technické specifikace

Generátor	
Rozměry	597 × 296 × 475 mm
Hmotnost	30,5 kg
Typ generátoru	Invertorový generátor
Frekvence	60 Hz
Jmenovité napětí	200-240 V
Jmenovitý výkon	Benzín: 1800 W (špičkové 1900 W) LPG: 1600 W (špičkové 1700 W)
Účinnost	1
DC výstupní napětí	42 - 58,8 V
Max. výstupní DC	32 A

Motor	
Model	R80-i
Typ	Jednoválec, čtyřtakt, chlazení vzduchem, horní ventil
Zdvihový objem motoru	80 cc
Palivo	Bezolovnatý benzín/LPG
Objem palivové nádrže	4 litry
Objem olejové nádrže	0,38 litru
Nepřetržitý provoz	až 3,5 h (při plné zátěži)
Hladina hluku (ve vzdálenosti 7 metrů)	56 - 67 dB (při plné zátěži)
Typ zapalovací svíčky	A5RTC
Startovací režim	Elektrický

8. Schéma elektrického obvodu

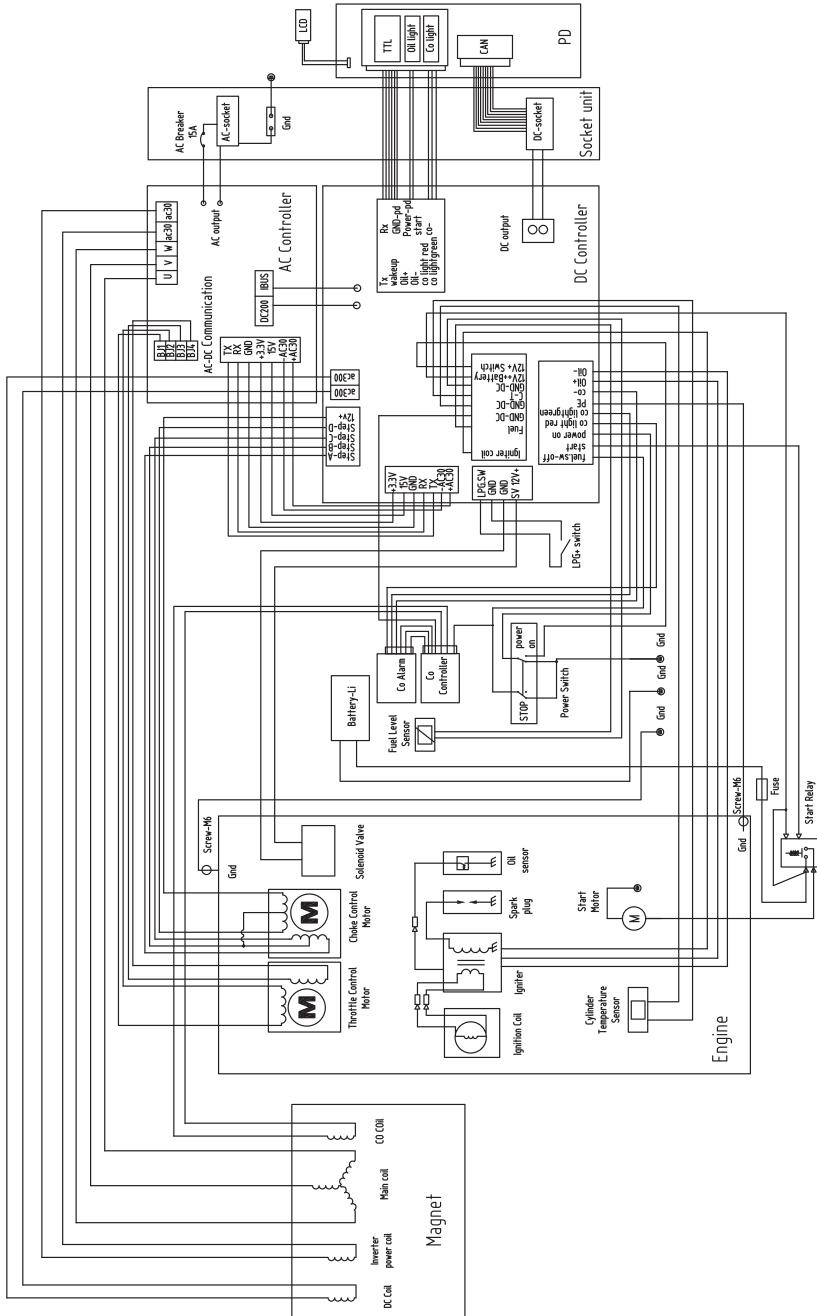

Recyklace (Evropská unie)

Elektrická zařízení opatřená symbolem přeškrtnuté popelnice nesmějí být vyhazována do běžného domácího odpadu, namísto toho je nutno je odevzdat ve specializovaném zařízení pro sběr a recyklaci. V zemích EU (Evropské unie) nesmějí být elektrická zařízení vyhazována do běžného domácího odpadu (WEEE - Waste of Electrical and Electronic Equipment - Likvidace elektrických a elektronických zařízení, směrnice 2002/96/EG). Nežádoucí zařízení můžete dopravit do nejbližšího zařízení pro sběr nebo recyklačního střediska. Zařízení poté budou likvidována nebo recyklována bezpečným způsobem zdarma. Odevzdáním ne-žádoucího zařízení můžete učinit důležitý příspěvek k ochraně životního prostředí.

EU prohlášení o shodě

Tímto Shenzhen EcoFlow Technology Limited prohlašuje, že zařízení EcoFlow Smart Generator Dual Fuel a další zařízení s ním dodávaná jsou v souladu se všemi potřebnými směrnicemi. Úplné znění EU prohlášení o shodě je k dispozici na této internetové adrese: www.stablecam.com/doc/.

Záruka

STABLECAM s.r.o. zaručuje, že toto zařízení je v okamžiku prodeje prosto vad jak v materiálu, tak i v provedení. Tato záruka nekryje žádné části poškozené používáním nebo v důsledku jejich úpravy; v žádném případě ne-může odpovědnost výrobce a dovozce přesáhnout původní pořizovací cenu zařízení. Firma STABLECAM s.r.o. také vyhrazuje právo změnit nebo upravit tuto záruku bez předchozího upozornění. Zařízení je předmětem průběžného vylepšování a zdokonalování - výrobce si vyhrazuje právo změny konstrukčního provedení bez předchozího upozornění. Protože firma STABLECAM s.r.o. nemá žádnou kontrolu nad možným poškozením při přepravě, skladování a nad způsobem používání, nemůže být předpokládána ani přijata žádná odpovědnost za škody spojené s používáním zařízení. Tento záruční list opravňuje k provedení bezplatné záruční opravy produktu dodávaného firmou STABLECAM s.r.o. ve lhůtě 60 měsíců. Záruka se nevztahuje na přirozené opotřebení v důsledku běžného provozu. Záruka se nevztahuje také na jakoukoliv část zařízení, která byla nesprávně instalována, bylo s ní hrubě nebo nesprávně zacházeno, nebo byla poškozena při havárii, nebo na jakoukoliv část zařízení, která byla opravována nebo měněna neautorizovanou osobou. Stejně jako jiné výrobky jemné elektroniky nevystavujte toto zařízení působení vysokých teplot, nízkých teplot vlhkosti nebo prašnému prostředí. Neponechávejte jej po delší dobu na přímém slunečním světle. Požadavek na záruční opravu uplatňujte, prosím, v prodejně, kde jste zařízení zakoupili.



STABLECAM s.r.o.

Doubravice 110 | 533 53 Pardubice

Tel: 466 260 133 | Fax: 466 260 132

e-mail: info@stablecam.com

www.stablecam.com