

## Spezifikationen Amelie

<b>Ecksofa</b>	283 x 173 cm
<b>Gerades Sofa</b>	346 x 110 cm
<b>Doppelbett</b>	280 x 232 cm
<b>Sitz-Höhe</b>	39 cm
<b>Lehnen-Höhe</b>	Modul 59 cm, mit Kissen 94 cm
<b>Textilien</b>	ÖKOTEX Standard 100 zertifiziert
<b>Stauraum</b>	Grosser Stauraum unter den Armlehnen
<b>Material Sofa-Beine</b>	Buche, Massivholz

### Stoff-Pflege

Oberflächliche Verschmutzungen wie Krümel kannst du mit dem Staubsauger entfernen. Achte darauf, ihn nicht in den Stoff zu drücken sondern mit kleinem Abstand darüber zu führen. Hartnäckige Rückstände mit einer weichen Bürste in Strichrichtung behandeln.

**Ecksofa**

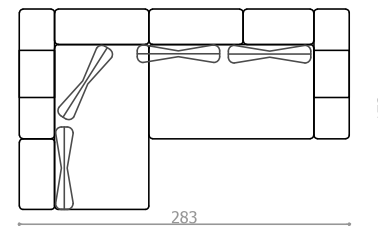

**Ecksofa mit Ottomane**

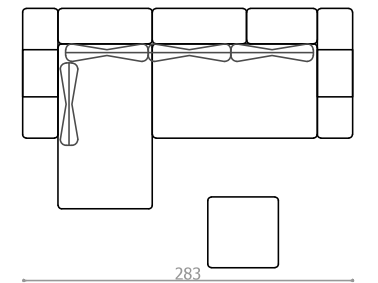

**Gerades Sofa**

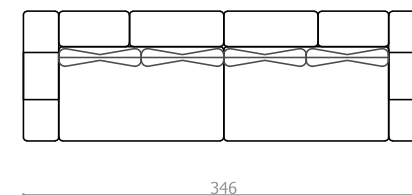

**Doppelbett**

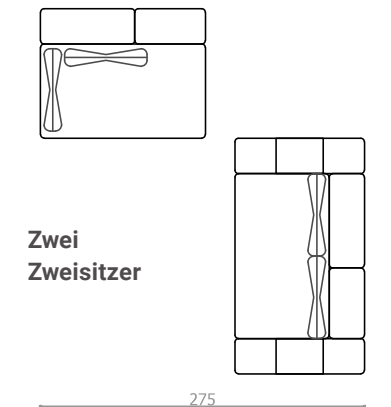
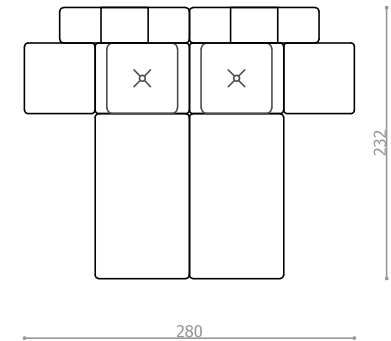

**Zwei  
Zweisitzer**

# Spezifikation Stoff Amelie

## ZUSAMMENSETZUNG

Name	Velare		Kategorie
<b>Gewicht</b>		350 g/m <sup>2</sup>	
<b>Zusammensetzung</b>		100% Polyester	
<b>Abriebfestigkeit</b>	EN ISO 12947-2	Martindale > 100.000T	A
<b>Reibungslösemittel</b>	ISO 105-X12:2001	4 – 5	A
<b>Reibechtheit im feuchten Zustand</b>	ISO 105-X12:2001	4 – 5	A
<b>Pilling-Resistenz</b>	EN ISO 12945-2:2002	4 – 5	A
<b>Farbechtheit bei Licht</b>	ISO 105 B02	5 – 6	Grade 6
<b>Widerstandsfähigkeit gegen Nahtschlupf</b>	EN ISO 13936-1	3 mm WARP; 3 mm WEFT	
<b>Verformung</b>	EN ISO 13937-2	64 N	
<b>Schussfaden</b>	EN ISO 13937-2	64 N	
<b>Brandschutz</b>	BS5852 PART I	Zigarette	Bestanden

Pilling ist ein natürliches Phänomen und kann nicht vollständig überwunden werden. Es ist mit gezogenen Fäden zu rechnen, wenn der Stoff an scharfen Gegenständen hängen bleibt.

# Sofa-Elemente Amelie

## Element A Variationen

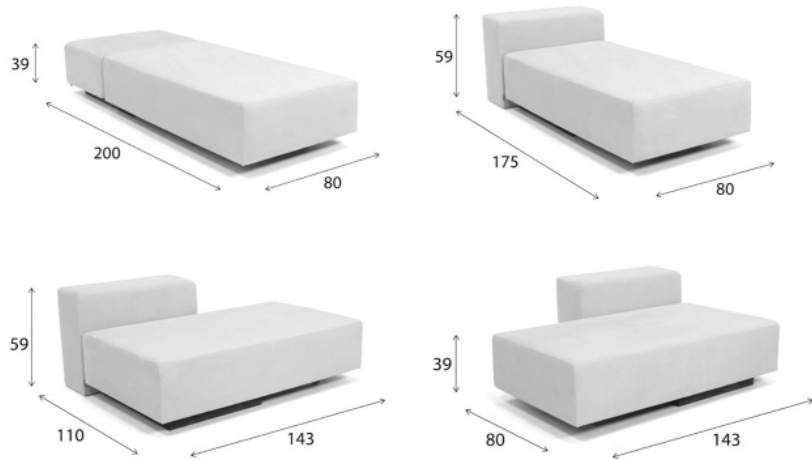

## Element C Variationen

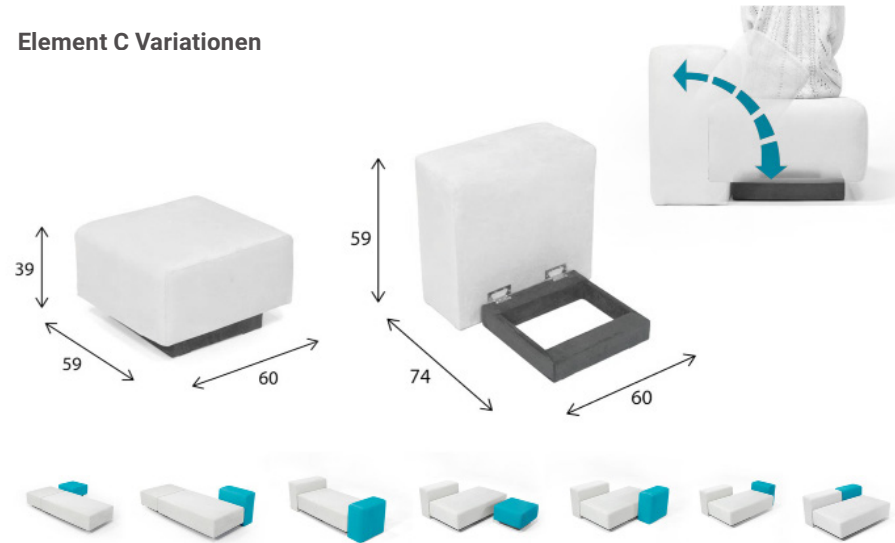

## Element B

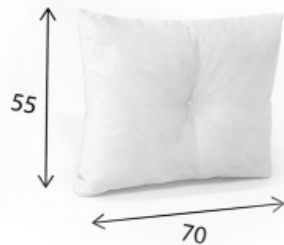

## Element D Stauraum

