

CATÁLOGO SILLAS



Es importante antes de elegir una silla considerar el tipo de uso que se le dará, el tiempo que se usará, la estatura y/o complejión del usuario, alergia a los materiales, garantías y variedad; ya que de lo anterior dependerá el rendimiento en el trabajo.

Por lo anterior le recomendamos considerar los siguientes puntos al adquirir una silla o sillón.

Respaldo:

Forma ergonómica para evitar cansancio y lesiones en la espalda.

Soporte lumbar:

Ya sea fijo o ajustable ofrecen confort y descanso a tu cuerpo para largas horas de trabajo.

Mecanismo o Controles:

Ajustable o regulables de altura e inclinación variable.

Ruedas:

Asegura que se deslicen suavemente para tener libre movimiento.

Base:

Vigile que la base sea de buena calidad ya que es el soporte de la silla.

Descansa Brazo :

Mantiene a los brazos en una posición cómoda, reduciendo la tensión de los hombros.

Acojinamiento:

De preferencia que sea moldeado de espesor suficiente y densidad ya que esto garantiza comodidad y duración en el producto.

Asiento:

De forma ergonómica y en cascada en la parte delantera para permitir la libre circulación de la sangre a sus pies.

Tapicería:

Variedad de colores y texturas a elegir para poder decorar el lugar de trabajo a su gusto, vigile que la tela, piel o piel sintética sea de buena calidad.



ÍNDICE

OFICINA Y GERENCIALES	1-32
RESTAURANTE Y MULTIUSOS	33-66
PUPITRES	67-69
BANCAS	70-73
SALAS	74-84
KIDS	85
MECANISMOS	86

Guía de usos y cuidados:

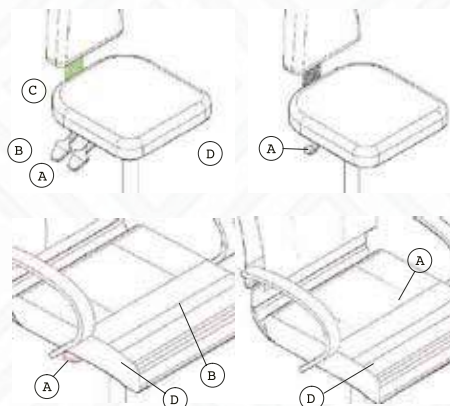

MECANISMOS

- A - palanca para ajustar altura .
- B - palanca para ajustar. Posicion de respaldo. (Algunos modelos).
- C - perilla para fijar altura de respaldo.
- D - perilla para regular la tension del recline.



1

2

CUIDADOS

- 1.- Para sillas tapizadas en tela se recomienda aspirar regularmente para mantenerla libre de polvo.
- 2.- Para sillones tapizados en piel o piel sintética se recomienda limpiar con un trapo humedo y terminar con otro seco.
- 3.- Para sillas plásticas se recomienda limpiar con un trapo humedo y terminar con otro seco. (no ilustradas)

0810A

Asiento triplay 12 mm espuma 8cm, tapiz costura.



Asiento



Mecanismo Sincro.



Brazo ajustable.



Base 150 Kg



Peso Máximo



Malla / Tela

Silla ejecutiva respaldo en malla con cabecera y soporte lumbar, brazos ajustables en color negro, base cromada de 5 ruedas, pistón de gas, asiento en tela color a elegir y cabecera tapizado en malla, asiento triplay 12 mm espuma 8cm, tapiz costura.

0911AP

Asiento triplay 12 mm espuma 8cm, tapiz costura.



Asiento



Mecanismo Sincro.



Brazo ajustable.



Base 150 Kg



Peso Máximo



Malla / Tela

Silla ejecutiva respaldo en malla con cabecera y soporte lumbar, brazos ajustables en color negro, base de polipropileno de 5 ruedas, pistón de gas, asiento en tela color a elegir y cabecera tapizado en malla, asiento triplay 12 mm espuma 8cm, tapiz costura.

010ARP

Asiento triplay 12 mm espuma 8cm, tapiz costura.



Asiento



Contacto Permanente con ajuste de Tensión.



Brazo Fijo.



Base 120 Kg



Peso Máximo



Malla / Tela

Silla ejecutiva respaldo en malla con cabecera y soporte lumbar, brazos Fijos en color negro, base polipropileno de 5 ruedas, pistón de gas, asiento tapizado en tela color a elegir y cabecera en malla, Mecanismo reclinable de respaldo. asiento triplay 12 mm espuma 8cm, tapiz costura.

0810B

Asiento triplay 12 mm espuma 8cm, tapiz costura.



Asiento



Mecanismo Sincro.



Brazo ajustable.



Base 150 Kg



Peso Máximo



Malla / Tela

Silla ejecutiva respaldo en malla y soporte lumbar, brazos ajustable en color negro, base cromada de 5 ruedas, pistón de gas, asiento tapizado en tela color a elegir. asiento triplay 12 mm espuma 8cm, tapiz costura.

0911B



Asiento triplay 12 mm espuma 8cm, tapiz costura.



Asiento



Mecanismo Sincro.



Brazo ajustable.



Base



Peso Máximo



Malla / Tela

Silla ejecutiva respaldo en malla y soporte lumbar, brazos ajustable en color negro, base Polipropileno de 5 ruedas, pistón de gas, asiento tapizado en tela color a elegir. asiento triplay 12 mm espuma 8cm, tapiz costura.

010BRP



Asiento triplay 12 mm espuma 8cm, tapiz costura.



Asiento



Contacto Permanente. con ajuste de Tensión.



Brazo Fijo.



Base



Peso Máximo



Malla / Tela

Silla ejecutiva respaldo en malla y soporte lumbar, brazos Fijos en color negro, base Polipropileno de 5 ruedas, pistón de gas, asiento tapizado en tela color a elegir. Mecanismo Reclinable de Respaldo. asiento triplay 12 mm, espuma 8cm, tapiz costura.

011SB



Asiento triplay 12 mm espuma 8cm, tapiz costura.



Asiento



Contacto Permanente. con ajuste de Tensión.



Base



Peso Máximo



Malla / Tela

Silla ejecutiva respaldo en malla y soporte lumbar, Sin brazos, base Polipropileno de 5 ruedas, pistón de gas, asiento tapizado en tela color a elegir. Mecanismo Reclinable de Respaldo. asiento triplay 12 mm espuma 8cm, tapiz costura.

B8085R

Home office
6 meses de garantía.

Asiento triplay 10 mm, espuma 7 cm tapiz pambazo.



Asiento



Ejecutivo Reclinable.



Brazo Fijo.



Base



Peso Máximo



Malla Mesh

Silla ejecutiva respaldo en malla y soporte lumbar fijo, brazos fijos en color negro, base de 5 ruedas en polipropileno, pistón de gas, asiento tapizado en tela color a elegir, mecanismo reclinable. asiento triplay 10 mm, espuma 7 cm tapiz pambazo.

B8085UCR

B8085UNG

Asiento triplay 12 mm espuma 8cm, tapiz pambazo.

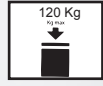

Silla ejecutiva respaldo en malla y soporte lumbar fijo, brazos fijos en color negro, base de trineo, asiento tapizado en tela color a elegir, mecanismo, asiento triplay 10 mm, espuma 7 cm, tapiz pambazo.

8010CB

8010SB

Asiento triplay 12 mm espuma 8cm, tapiz pambazo.

Home office
1 año de garantía.

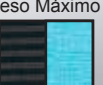

Silla auxiliar con brazos, respaldo medio en malla color negro, brazos y base en polipropileno, asiento acojinado, tapizado en tela color a elegir, pistón de gas mecanismo fijo. asiento triplay asiento triplay 12 mm espuma 8cm, tapiz pambazo.

MARSCB

MARSSB

Asiento triplay 12 mm espuma 8cm, tapiz pambazo.

Home office
1 año de garantía.

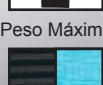
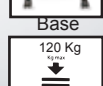
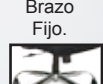

Silla gerencial con ó sin brazos y respaldo en malla, asiento tapizado en tela color negro, base de 5 puntas y piston de gas para ajuste de altura. asiento triplay 12 mm, espuma 8cm, tapiz pambazo.

A4CB

A4SB

Asiento triplay 12 mm espuma 8cm, tapiz pambazo.

Home office
1 año de garantía.



Silla gerencial de respaldo medio con brazos fijos ó sin brazos, respaldo plástico con perforaciones, asiento tapizado en piel sintética o tela, mecanismo fijo, base de polipropileno de 5 puntas con rodajas. asiento triplay 12 mm, espuma 8cm, tapiz pambazo.

813CBE



Asiento triplay 12 mm espuma 8cm, tapiz pambazo.



-  Asiento
-  Contacto Permanente. con ajuste de Tensión.
-  Brazo Fijo.
-  Base
-  120 Kg
-  Tela

Silla ejecutiva cuerpo y brazos en color negro. Mecanismo de contacto permanente con perilla reguladora de tensión, pistón neumático, base de polipropileno 24 pulgadas con rodajas. brazos fijos, asiento en espuma de baja densidad tapizado en tela color a elegir. asiento triplay 12 mm espuma 8cm, tapiz pambazo.

FWD813



Asiento triplay 12 mm espuma 8cm, tapiz pambazo.

-  Asiento
-  Contacto Permanente. con ajuste de Tensión.
-  Brazo ajustable.
-  Base
-  120 Kg
-  Tela

Silla ejecutiva cuerpo y brazos en color negro. Mecanismo de contacto permanente con perilla reguladora de tensión, pistón neumático, base de polipropileno 24 pulgadas con rodajas. brazos fijos en forma de T, asiento en espuma de baja densidad tapizado en tela color a elegir. asiento triplay 12 mm espuma 8cm, tapiz pambazo.

FWD815



Asiento triplay 12 mm espuma 8cm, tapiz pambazo.

-  Asiento
-  Ejecutivo Reclinable.
-  Brazo Fijo.
-  Base
-  120 Kg
-  Malla / Tela

Silla ejecutiva cuerpo y brazos en color negro, respaldo con soporte lumbar tapizado en malla color negro. Mecanismo fijo, pistón neumático, base de polipropileno de 24 pulgadas con rodajas. Brazos fijos asiento en espuma de baja densidad tapizado en tela color a elegir. asiento triplay 12 mm espuma 8cm, tapiz pambazo.

DE-5200NBP DE-5200WCR



Asiento triplay 12 mm espuma 8cm, tapiz costura.

-  Asiento
-  Ejecutivo Reclinable.
-  Brazo Fijo.
-  Base
-  150 Kg
-  Malla / Tela

DE-5200TNCR

Sillón directivo con brazos y con cuerpo en color negro, respaldo tapizado en mesh negro, asiento de color a elegir y base metálica cromada de 5 puntas ó de polipropileno, Mecanismo reclinable y de bloqueo. con pistón neumático. asiento triplay 12 mm, espuma 8cm, tapiz costura.

E-816NEBF



Asiento triplay 12 mm espuma 8cm, tapiz costura.



Asiento



Mecanismo Sincro.



Brazo ajustable.



Base



Peso Máximo



Malla / Tela

Sillón ejecutivo chasis negro con respaldo en mesh negro. Mecanismo reclinable y de bloqueo, pistón neumático, base en polipropileno, Brazos fijos en T, asiento de tela color a escoger. asiento triplay 12 mm, espuma 8cm, tapiz costura.

E-817NEBA E-817NEBF



Asiento triplay 12 mm espuma 8cm, tapiz costura.



Asiento



Mecanismo Sincro.



Brazo ajustable.



Base



Peso Máximo



Malla / Tela

Sillón directivo chasis negro con respaldo con soporte lumbar. Mesh negro ó tela color a elegir, Mecanismo reclinable y de bloqueo, pistón neumático, base de polipropileno, Brazos ajustables ó fijos, asiento de tela color a elegir. asiento triplay 12 mm, espuma 8cm, tapiz costura.

SPRWCA-A SPRW-A



Asiento triplay 12 mm espuma 8cm, tapiz costura.



Asiento



Mecanismo Sincro.



Brazo ajustable.



Base



Peso Máximo



Malla / Tela

Sillón directivo alto con cabecera, con brazos de altura ajustable, respaldo tapizado en malla, asiento y cabecera tapizado en piel sintética o tela, soporte lumbar ajustable, pistón de gas, base cromada de 5 puntas con rodajas. asiento triplay 12 mm, espuma 8cm, tapiz costura.

SPRWCA-D SPRW-D



Asiento triplay 12 mm espuma 8cm, tapiz costura.



Asiento



Mecanismo Sincro.



Brazo Fijo.



Base



Peso Máximo



Malla / Tela

Sillón directivo alto con cabecera, con brazos fijos, respaldo tapizado en malla, asiento y cabecera tapizado en piel sintética o tela, soporte lumbar ajustable, pistón de gas, base de polipropileno de 5 puntas con rodajas. asiento triplay 12 mm, espuma 8cm, tapiz costura.

FWD815T



Asiento triplay 12 mm espuma 8cm, tapiz pambazo.



Asiento



Ejecutivo Reclinable.



Brazo Fijo.



Base



Peso Máximo



Tela

Silla ejecutiva cuerpo y brazos en color negro, respaldo con soporte lumbar tapizado en tela color a elegir, mecanismo fijo, pistón neumático, base de polipropileno de 24 pulgadas con rodajas. Brazos fijos asiento en espuma de baja densidad tapizado en tela color a elegir. asiento triplay 10 mm, espuma 7 cm, tapiz pambazo.

SGECB-EC

SGE-EC



Asiento triplay 12 mm espuma 8cm, tapiz pambazo.

Home office
6 meses de garantía.



Asiento



Mecanismo Fijo.



Brazo Fijo.



Base



Peso Máximo



Tela

Silla operativa con brazos fijos en forma de tapizada en tela color a elegir, mecanismo fijo, base de polipropileno de 5 puntas y piston para ajuste de altura. asiento triplay 12 mm espuma 8cm, tapiz pambazo.

ASCB-5

AS-5

Asiento triplay 12 mm espuma 8cm, tapiz pambazo.

Home office
6 meses de garantía.



Asiento



Mecanismo Fijo.



Brazo Fijo.



Base



Peso Máximo



Tela

Silla secretarial de respaldo medio con brazos fijos, tapizada en tela color a elegir, mecanismo secretarial fijo con ajuste de tensión, pistón de gas, base de polipropileno de 5 puntas con rodajas. asiento triplay 12 mm espuma 8cm, tapiz pambazo.

E9DCB

E9D

Asiento plástico, espuma de 5cm, tapiz pambazo.

Home office
6 meses de garantía.



Asiento



Mecanismo Fijo.



Brazo Fijo.



Base



Peso Máximo



Tela

Sillón secretarial de respaldo medio con brazos en estructura tubular oval esmaltada en negro, asiento y respaldo tapizado en piel sintética o tela color a elegir, mecanismo secretarial fijo, pistón de gas, base de polipropileno de 5 puntas con rodajas. asiento plástico, espuma de 5cm.

N14U

N14R0

N14G

N14AM

N14A

N14R

N14N

N14B

Concha plástica.



Asiento



Mecanismo

Fijo.



Base



Peso Máximo

Silla Ejecutiva de concha plástica de una sola pieza en color a elegir, (únicos colores), mecanismo fijo, pistón de gas para ajuste de altura y base de polipropileno de 5 puntas. concha plástica.

N13A

N13N

N13AM

N13U

N13R

N13G

N13B

N13R0

Concha plástica.
espuma 3cm.



Asiento



Mecanismo

Fijo.



Base



Peso Máximo

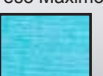

Tela

Silla Ejecutiva de concha plástica de una sola pieza en color a elegir, (únicos colores), mecanismo fijo, pistón de gas para ajuste de altura y base de polipropileno de 5 puntas. concha plástica, espuma 3cm.

STAR**STBL****STNA****STNG****STRO****STUI****STUE****STUN**

Silla secretarial de respaldo medio color a elegir, asiento y respaldo de una pieza en polipropileno, base de polipropileno de 5 puntas con rodajas pistón de gas, mecanismo secretarial fijo.

9074T**9074**

Asiento triplay 12 mm espuma 8cm, tapiz costura.

Sillón ejecutivo con brazos fijos, respaldo alto reclinable, tapizado en malla color negro con detalle en piel sintética color negro y soporte lumbar fijo, asiento en tela color a elegir, pistón neumático y base metálica cromada con 5 ruedas. asiento triplay 12 mm, espuma 8cm, tapiz costura.

Peso Máximo

Malla / Tela

9075

Asiento triplay 12 mm espuma 8cm, tapiz costura.

Sillón ejecutivo con brazos fijos, respaldo medio reclinable, tapizado en malla color negro y soporte lumbar fijo, asiento en tela color a elegir, ó piel sintética negra, pistón neumático y base metálica cromada con 5 ruedas. asiento triplay 12 mm, espuma 8cm, tapiz costura.

Peso Máximo

Tela / Piel Sintética

9075T



Asiento triplay 12 mm espuma 8cm, tapiz costura.

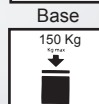
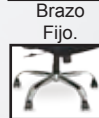

Peso Máximo

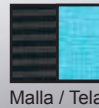

Malla / Tela

Sillón ejecutivo con brazos fijos, respaldo medio reclinable, tapizado en malla color negro y soporte lumbar fijo, asiento en tela color a elegir, ó piel sintética negra, pistón neumático y base de metálica cromada con 5 ruedas. asiento triplay 12 mm, espuma 8cm, tapiz costura.

1275A



1275B



Asiento triplay 12 mm espuma 8cm, tapiz costura.

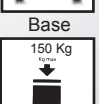

Peso Máximo



Malla / Tela

Sillón ejecutivo con brazos fijos, respaldo alto y medio, mecanismo reclinable para toda la silla, respaldo tapizado en malla color negro y soporte lumbar, asiento en tela color a elegir ó piel sintética, pistón neumático y base cromo con 5 ruedas. asiento triplay 12 mm, espuma 8cm, tapiz costura.

1275A-T



Asiento triplay 12 mm espuma 8cm, tapiz costura.

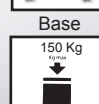
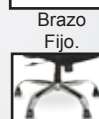

Peso Máximo

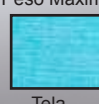

Tela

Sillón ejecutivo con brazos fijos, respaldo alto y medio, mecanismo reclinable para toda la silla, respaldo y asiento tapizado tela color a elegir, y soporte lumbar, pistón neumático y base de cromo con 5 ruedas. asiento triplay 12 mm, espuma 8cm, tapiz costura.

1275B-T



Asiento triplay 12 mm espuma 8cm, tapiz costura.

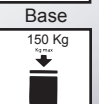
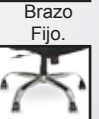

Peso Máximo



Tela

Sillón ejecutivo con brazos fijos, respaldo alto y medio, mecanismo reclinable para toda la silla, respaldo y asiento tapizado tela color a elegir, y soporte lumbar, pistón neumático y base de cromo con 5 ruedas. asiento triplay 12 mm, espuma 8cm, tapiz costura.

9182



Sillón ejecutivo, reclinable, respaldo medio, Tapizado en piel sintética ó tela color a elegir base cromada, pistón de gas y mecanismo reclinable de bloqueo con ajuste de tensión. asiento triplay 12 mm, espuma 8cm, tapiz costura.

Asiento triplay 12 mm espuma 8cm, tapiz costura.



Asiento



Ejecutivo Reclinable.



Brazo Fijo.



Base



Peso Máximo



Piel Sintética

9182T



Sillón ejecutivo, reclinable, respaldo medio, Tapizado en piel sintética ó tela color a elegir base cromada, pistón de gas y mecanismo reclinable de bloqueo con ajuste de tensión. asiento triplay 12 mm, espuma 8cm, tapiz costura.

Asiento triplay 12 mm espuma 8cm, tapiz costura.



Asiento



Ejecutivo Reclinable.



Brazo Fijo.



Base



Peso Máximo



Tela

9182PST



Sillón ejecutivo, reclinable, respaldo medio, Tapizado en piel sintética y asiento tapizado en tela color a elegir, base cromada, pistón de gas y mecanismo reclinable de bloqueo con ajuste de tensión. asiento triplay 12 mm, espuma 8cm, tapiz costura.

Asiento triplay 12 mm espuma 8cm, tapiz costura.



Asiento



Ejecutivo Reclinable.



Brazo Fijo.



Base



Peso Máximo



Tela / Piel Sintética

WD7000C



Silla respaldo alto con cabecera, respaldo tapizado en malla color negro, cabecera y asiento en tela color a elegir, brazos ajustables, mecanismo reclinable, pistón de gas y base metálica cromada de 5 puntas.

WD7000



Asiento



Mecanismo Sincro.



Brazo ajustable.



Base



Peso Máximo



Malla / Tela

SALCST-PS



Silla gerencial de respaldo alto con brazos fijos, respaldo y asiento tapizado en piel sintética negra, mecanismo reclinable, base de polipropileno de 5 puntas, pistón de gas para ajuste de altura. asiento triplay 12 mm, espuma 8cm, tapiz costura.

Asiento triplay 12 mm espuma 8cm, tapiz costura.



Asiento



Ejecutivo Reclinable.



Brazo Fijo.



Base



Peso Máximo



Piel Sintética color a elegir.

SALTLT-PS



Silla gerencial de respaldo alto con brazos fijos, respaldo y asiento tapizado en piel sintética color negro, mecanismo reclinable, base de polipropileno de 5 puntas, pistón de gas para ajuste de altura. asiento triplay 12 mm, espuma 8cm, tapiz costura.

Asiento triplay 12 mm espuma 8cm, tapiz costura.



Asiento



Ejecutivo Reclinable.



Brazo Fijo.



Base



Peso Máximo



Piel Sintética color a elegir.

SALCST



Silla gerencial de respaldo alto con brazos fijos, respaldo y asiento tapizado en tela color a elegir, mecanismo reclinable, base de polipropileno de 5 puntas, pistón de gas para ajuste de altura. asiento triplay 12 mm, espuma 8cm, tapiz costura.

Asiento triplay 12 mm espuma 8cm, tapiz costura.



Asiento



Ejecutivo Reclinable.



Brazo Fijo.



Base



Peso Máximo



Tela

SALTLT



Silla gerencial de respaldo alto con brazos fijos, respaldo y asiento tapizado en tela color a elegir, mecanismo reclinable, base de polipropileno de 5 puntas, pistón de gas para ajuste de altura. asiento triplay 12 mm, espuma 8cm, tapiz costura.

Asiento triplay 12 mm espuma 8cm, tapiz costura.



Asiento



Ejecutivo Reclinable.



Brazo Fijo.



Base



Peso Máximo



Tela

002CA

002

Asiento triplay 12 mm espuma 8cm, tapiz costura.

004

Asiento triplay 12 mm espuma 8cm, tapiz costura.



Asiento



Mecanismo Sincro.



Brazo ajustable.



Base

150 Kg



Peso Máximo



Tela

Sillón directivo, respaldo y asiento con acojinamiento forrado en tela color a elegir. Brazos y cabecera con altura ajustable, pistón de gas para ajuste de altura, base cromada de estrella de 5 puntas. asiento triplay 12 mm, espuma 8cm, tapiz costura.



Asiento



Ejecutivo Reclinable.



Brazo ajustable.



Base

150 Kg



Peso Máximo



Tela

Sillón directivo, respaldo y asiento con acojinamiento forrado en tela color a elegir. Brazos con altura ajustable, pistón de gas para ajuste de altura, base cromada de estrella de 5 puntas. asiento triplay 12 mm, espuma 8cm, tapiz costura.

007

Asiento triplay 12 mm espuma 8cm, tapiz costura.

MOD 008

Asiento triplay 12 mm espuma 8cm, tapiz costura.



Asiento



Mecanismo Sincro.



Brazo ajustable.



Base

150 Kg



Peso Máximo



Tela

Sillón directivo, respaldo y asiento con acojinamiento forrado en tela color a elegir. Brazos con altura ajustable, pistón de gas para ajuste de altura, base metálica cromada de 5 ruedas. asiento triplay 12 mm, espuma 8cm, tapiz costura.



Asiento



Mecanismo Sincro.



Brazo ajustable.



Base

150 Kg



Peso Máximo



Tela

Sillón directivo, respaldo y asiento con acojinamiento forrado en tela color a elegir. Brazos con altura ajustable, pistón de gas para ajuste de altura, base metálica cromada de 5 ruedas. asiento triplay 12 mm, espuma 8cm, tapiz costura.

WD1000

Asiento triplay 12 mm espuma 8cm, tapiz costura.

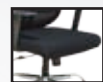

Asiento



Mecanismo Fijo.



Base



Peso Máximo



Tela



Silla respaldo alto, tapizada en tela color a elegir, con detalle de cuatro puntos de costura en respaldo, mecanismo fijo, pistón de gas y base metálica cromada de 5 puntas. asiento triplay 12 mm, espuma 8cm, tapiz costura.

WD2000

Asiento triplay 12 mm espuma 8cm, tapiz costura.

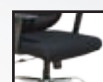

Asiento



Mecanismo Fijo.



Base



Peso Máximo



Tela



Silla respaldo alto, con detalle de costuras y 2 costuras de puntos en el respaldo, tapizada en tela color a elegir, mecanismo fijo, pistón de gas y base metálica cromada de 5 puntas. asiento triplay 12 mm, espuma 8cm, tapiz costura.

WD3000

Asiento triplay 12 mm espuma 8cm, tapiz costura.

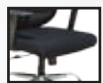

Asiento



Mecanismo Fijo.



Base



Peso Máximo



Tela



Silla respaldo alto, tapizada en tela color a elegir, mecanismo fijo, pistón de gas y base metálica cromada de 5 puntas. asiento triplay 12 mm, espuma 8cm, tapiz costura.

WD4000

Asiento triplay 12 mm espuma 8cm, tapiz costura.



Asiento



Mecanismo Fijo.



Base



Peso Máximo



Tela



Silla respaldo medio, tapizada en tela color a elegir, mecanismo fijo, pistón de gas y base metálica cromada de 5 puntas. asiento triplay 12 mm, espuma 8cm, tapiz costura.

WD 009

Asiento triplay 12 mm espuma 8cm, tapiz pambazo.



Asiento



Mecanismo Fijo.



Base



Peso Máximo



Tela

Silla Ejecutiva, respaldo y asiento con acojinamiento forrado en tela color a elegir. Pistón de gas para ajuste de altura, base de polipropileno de 5 ruedas. asiento triplay 12 mm, espuma 8cm, tapiz pambazo.

WD9000

Asiento triplay 12 mm espuma 8cm, tapiz pambazo.

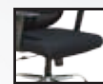

Asiento



Mecanismo Fijo.



Base



Peso Máximo

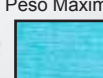

Tela

Silla respaldo medio, tapizada en tela color a elegir, mecanismo fijo, pistón de gas y base metálica cromada de 5 puntas. asiento triplay 12 mm, espuma 8cm, tapiz pambazo.

WD9500

Asiento triplay 12 mm espuma 8cm, tapiz costura.



Asiento



Mecanismo Fijo.



Base



Peso Máximo

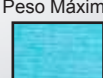

Tela

Silla respaldo medio, tapizada en tela color a elegir, mecanismo fijo, pistón de gas y base metálica cromada de 5 puntas. asiento triplay 12 mm, espuma 8cm, tapiz costura.

WD 009

Asiento triplay 12 mm espuma 8cm, tapiz pambazo.

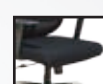

Asiento



Mecanismo Fijo.



Base



Peso Máximo

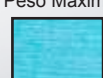

Tela

Silla Ejecutiva, respaldo y asiento con acojinamiento forrado en tela color a elegir. Pistón de gas para ajuste de altura, base de polipropileno de 5 ruedas. asiento triplay 12 mm, espuma 8cm, tapiz pambazo.

SRT21-5P

SRT21-4P

Asiento triplay 12 mm espuma 8cm, tapiz costura.

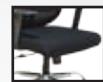

Asiento



Mecanismo Fijo.



Base



Peso Máximo



Tela

Sillón de respaldo medio con brazos, tapizado en tela, con mecanismo fijo, pistón de gas para ajuste de altura, base metálica cromada de 5 puntas. asiento triplay 12 mm, espuma 8cm, tapiz costura.

PAWEL-T

Asiento triplay 12 mm espuma 8cm, tapiz costura.

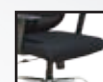

Asiento



Ejecutivo Reclinable.



Brazo Fijo.



Base



Peso Máximo

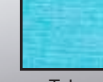

Tela

Sillón directivo con brazos, respaldo alto con cabecera, tapizado en tela color a elegir, base de polipropileno de 5 puntas, pistón de gas y mecanismo reclinable de bloqueo con ajuste de tensión. asiento triplay 12 mm, espuma 8cm, tapiz costura.

PAWELA

Asiento triplay 12 mm espuma 8cm, tapiz costura.



Asiento



Ejecutivo Reclinable.



Brazo Fijo.



Base

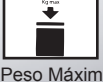

Peso Máximo

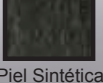

Piel Sintética color a elegir.

Sillón directivo con brazos, respaldo alto con cabecera, tapizado en piel sintética color negro, base de polipropileno de 5 puntas, pistón de gas y mecanismo reclinable de bloqueo con ajuste de tensión. asiento triplay 12 mm, espuma 8cm, tapiz costura.

PAWELU-T

PAWELACR-U

Asiento triplay 12 mm espuma 8cm, tapiz costura.

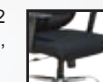

Asiento



Brazo Fijo.

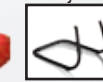

Base



Peso Máximo

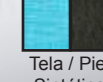

Tela / Piel Sintética

Sillón directivo con brazos, respaldo alto con cabecera, tapizado en piel sintética ó tela color a elegir base de trineo metálica, cromo ó negro. asiento triplay 12 mm, espuma 8cm, tapiz costura.

PAWELA-U

E61

E62

Asiento triplay 12 mm espuma 8cm, tapiz costura.



Asiento



Ejecutivo Reclinable.



Brazo Fijo.



Base

120 Kg



Peso Máximo

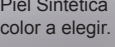

Piel Sintética color a elegir.



E63

Sillón directivo de respaldo alto tapizado en piel sintética color a elegir, base de polipropileno de 5 puntas con rodajas con brazos de polipropileno, pistón de gas, mecanismo reclinable y de bloqueo con ajuste de tensión. asiento triplay 12 mm, espuma 8cm, tapiz costura.

GAMER

Asiento triplay 12 mm espuma 8cm, tapiz costura.



Asiento



Ejecutivo Reclinable.



Brazo Fijo.



Base

120 Kg



Peso Máximo

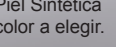

Piel Sintética color a elegir.



Silla gamer respaldo alto, tapizada en piel sintética negra con detalles en tela en respaldo y asiento color azul, rojo o naranja. brazos fijos, mecanismo reclinable, base de 5 puntas y pistón de gas para ajuste de altura. asiento triplay 12 mm, espuma 8cm, tapiz costura.

WELBET

Asiento triplay 12 mm espuma 8cm, tapiz costura.



Asiento



Ejecutivo Reclinable.



Brazo Fijo.



Base

120 Kg



Peso Máximo

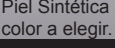

Piel Sintética color a elegir.



WELBETU

Sillón directivo de respaldo alto tapizado en piel sintética color chocolate, base de polipropileno de 5 puntas con rodajas con brazos de polipropileno, pistón de gas, mecanismo reclinable y de bloqueo con ajuste de tensión. asiento triplay 12 mm, espuma 8cm, tapiz costura.

ECOE

ECOB

Asiento triplay 12 mm espuma 8cm, tapiz costura.



Asiento



Ejecutivo Reclinable.



Brazo Fijo.



Base

120 Kg



Peso Máximo



Tela



ECOU

Sillón directivo de respaldo alto tapizado en tela, base de polipropileno de 5 puntas con rodajas con brazos de polipropileno, pistón de gas, mecanismo reclinable y de bloqueo con ajuste de tensión. asiento triplay 12 mm, espuma 8cm, tapiz costura.

E16DA

E16DB

Asiento triplay 10 mm, espuma 7 cm tapiz pambazo.



E16DU

Sillón directivo de respaldo alto tapizado en tela, base de polipropileno de 5 puntas con rodajas con brazos de polipropileno, pistón de gas, mecanismo reclinable y de bloqueo con ajuste de tensión. asiento triplay 10 mm, espuma 7 cm, tapiz pambazo.



Asiento



Ejecutivo Reclinable.



Brazo Fijo



Base



Peso Máximo



Tela

AUSTRIAAR

AUSTRIBR

Asiento triplay 12 mm espuma 8cm, tapiz costura.



AUSTRIBUP

Sillón directivo de respaldo alto tapizado en piel procesada por todos sus lados, base metálica cromada de 5 puntas con rodajas conbrazos de aluminio forrados en piel procesada, pistón de gas, mecanismo reclinable y de bloqueo con ajuste de tensión. asiento triplay 12 mm, espuma 8cm, tapiz costura.



Asiento



Ejecutivo Reclinable.



Brazo de Aluminio.



Base



Peso Máximo



Piel Sintética

MARRUECOSAR MARRUECOSBR

Asiento triplay 12 mm espuma 8cm, tapiz costura.



MARRUECOBUP

Sillón directivo de respaldo alto tapizado en piel procesada por todos sus lados, base metálica cromada de 5 puntas con rodajas conbrazos de aluminio forrados en piel procesada, pistón de gas, mecanismo reclinable y de bloqueo con ajuste de tensión. asiento triplay 12 mm, espuma 8cm, tapiz costura.



Asiento



Ejecutivo Reclinable.



Brazo de Aluminio.



Base



Peso Máximo



Piel Sintética

CENTURIONAR CENTURIONBR

Asiento triplay 12 mm espuma 8cm, tapiz costura.



CENTURIONBUP

Sillón directivo de respaldo alto tapizado en piel procesada por todos sus lados, base metálica cromada de 5 puntas con rodajas conbrazos de aluminio forrados en piel procesada, pistón de gas, mecanismo reclinable y de bloqueo con ajuste de tensión. asiento triplay 12 mm, espuma 8cm, tapiz costura.



Asiento



Ejecutivo Reclinable.



Brazo de Aluminio.



Base



Peso Máximo



Piel Sintética

CDSHAN

CDSHBN

CDSHUN

Asiento espuma de 3cm.



Asiento



Ejecutivo Reclinable.



Brazo Fijo.



Base



Peso Máximo



Piel Sintética

Sillón ejecutivo de respaldo alto y medio con brazos forrados, estructura metálica en acabado brillante color negro, tapizado en piel sintética color a elegir, pistón de gas, base cromada de 5 puntas con rodajas. asiento espuma de 3cm.

CIDROMTA

CIDROMTB

CIDROMTU

Asiento espuma de 3cm.



Asiento



Ejecutivo Reclinable.

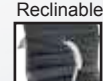

Brazo Fijo.



Base



Peso Máximo

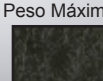

Piel Sintética

Sillón ejecutivo de respaldo alto y medio con brazos forrados, estructura metálica en acabado cromo, tapizado en piel sintética color a elegir, pistón de gas, base cromada de 5 puntas con rodajas. asiento espuma de 3cm.

CIDMSHA

CIDRMSHB

CIDRMSHU

Asiento espuma de 3cm.



Asiento



Ejecutivo Reclinable.

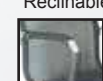

Brazo Fijo.

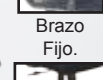

Base



Peso Máximo



Malla Mesh

Sillón ejecutivo de respaldo alto con brazos forrados, estructura metálica cromada, tapizado en malla color a negro, pistón de gas, base cromada de 5 puntas con rodajas. asiento espuma de 3cm.

CIDROAR-A CIDROBR-B

Asiento en piel sintética permeable espuma de 3cm.



Asiento



Ejecutivo Reclinable.



Brazo Fijo.

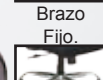

Base

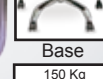

Peso Máximo



Piel Sintética Permeable.

Sillón ejecutivo de respaldo alto y medio con brazos forrados, estructura metálica en acabado cromo, tapizado en piel sintética permeable color negro, gris y neutro. pistón de gas, base cromada de 5 puntas con rodajas. asiento espuma de 3cm.

CIDROBU-G

CDRGJA

CDRGJB

Asiento espuma de 5cm.



CDRGJU

Sillón ejecutivo de respaldo alto ó medio con gajos, brazos forrados, estructura metálica cromada, tapizado en piel sintética color a elegir, pistón de gas, base cromada de 5 puntas con rodajas. asiento espuma de 5cm.



Asiento



Ejecutivo Reclinable.



Brazo Fijo.



Base



Peso Máximo



Piel Sintética

CDRTTA

CDRTTB

Asiento espuma de 5cm.



CDRTTU

Sillón ejecutivo de respaldo alto brazos forrados, estructura metálica cromada, tapizado totalmente en tela color a elegir, pistón de gas, base cromada de 5 puntas con rodajas. asiento espuma de 5cm.



Asiento



Ejecutivo Reclinable.



Brazo Fijo.



Base



Peso Máximo



Tela

B820CA

B820

Asiento triplay 12 mm, espuma 8cm, tapiz costura.



Silla ejecutiva con respaldo en malla, cuerpo color negro, brazos ajustables, soporte lumbar ajustable, cabecera en malla, asiento tapizado en tela (color a elegir) mecanismo reclinable, base cromada de 5 puntas y pistón para ajuste de altura. asiento triplay 12 mm, espuma 8cm, tapiz costura.



Asiento



Mecanismo Sincro.



Brazo ajustable.



Base

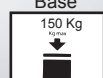

Peso Máximo

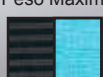

Malla / Tela

B820CAT

B820T

Asiento triplay 12 mm, espuma 8cm, tapiz costura.



Silla ejecutiva con respaldo en malla, cuerpo color negro, brazos ajustables, soporte lumbar ajustable, cabecera en malla, asiento tapizado en tela (color a elegir) mecanismo reclinable, base cromada de 5 puntas y pistón para ajuste de altura. asiento triplay 12 mm, espuma 8cm, tapiz costura.



Asiento



Mecanismo Sincro.



Brazo ajustable.



Base



Peso Máximo

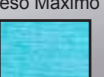

Tela

B820WCA

B820W

Asiento triplay 12 mm, espuma 8cm, tapiz costura.



Asiento



Mecanismo Sincro.



Brazo ajustable.



Base 150 Kg



Peso Máximo



Malla / Tela

Silla ejecutiva con respaldo en malla, cuerpo color blanco, brazos ajustables, soporte lumbar ajustable, cabecera en malla, asiento tapizado en tela (color a elegir) mecanismo reclinable, base cromada de 5 puntas y pistón para ajuste de altura. asiento triplay 12 mm, espuma 8cm, tapiz costura.

B820WCAT

B820WT

Asiento triplay 12 mm, espuma 8cm, tapiz costura.



Asiento



Mecanismo Sincro.



Brazo ajustable.



Base 150 Kg



Peso Máximo

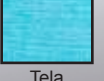

Tela

Silla ejecutiva con respaldo en tela color a elegir, cuerpo color blanco, brazos ajustables, soporte lumbar ajustable, cabecera en malla, asiento tapizado en tela (color a elegir) mecanismo reclinable, base cromada de 5 puntas y pistón para ajuste de altura. asiento triplay 12 mm, espuma 8cm, tapiz costura.

B823

B823T

Asiento triplay 12 mm, espuma 8cm, tapiz costura.



Asiento



Mecanismo Sincro.



Brazo ajustable.



Base 150 Kg



Peso Máximo

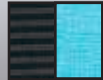

Malla / Tela

Silla ejecutiva con respaldo en malla, cuerpo color negro, brazos ajustables, asiento tapizado en tela (color a elegir) mecanismo reclinable, base cromada de 5 puntas y pistón para ajuste de altura. asiento triplay 12 mm, espuma 8cm, tapiz costura.

B823W

B823WT

Asiento triplay 12 mm, espuma 8cm, tapiz costura.



Asiento



Mecanismo Sincro.



Brazo ajustable.



Base 150 Kg



Peso Máximo



Malla / Tela

Silla ejecutiva con respaldo en malla, cuerpo color blanco, brazos ajustables, asiento tapizado en tela (color a elegir) mecanismo reclinable, base cromada de 5 puntas y pistón para ajuste de altura. asiento triplay 12 mm, espuma 8cm, tapiz costura.

B823CA



Asiento triplay 12 mm, espuma 8cm, tapiz costura.



Asiento



Mecanismo Sincro.



Brazo ajustable.



Base



Peso Máximo



Malla / Tela

Silla ejecutiva con respaldo en malla, cuerpo color negro brazos ajustables, soporte lumbar ajustable, cabecera fija en tela, asiento tapizado en tela (color a elgir) mecanismo reclinable, base cromada de 5 puntas y pistón para ajuste de altura. asiento triplay 12 mm, espuma 8cm, tapiz costura.

B823TCA



Asiento triplay 12 mm, espuma 8cm, tapiz costura.



Asiento



Mecanismo Sincro.



Brazo ajustable.



Base



Peso Máximo



Tela

Silla ejecutiva con respaldo en malla, cuerpo color negro brazos ajustables, soporte lumbar ajustable, cabecera fija en tela, asiento y respaldo tapizado en tela (color a elgir) mecanismo reclinable, base cromada de 5 puntas y pistón para ajuste de altura. asiento triplay 12 mm, espuma 8cm, tapiz costura.

B823WCA



Asiento triplay 12 mm, espuma 8cm, tapiz costura.



Asiento



Mecanismo Sincro.



Brazo ajustable.



Base



Peso Máximo



Malla / Tela

Silla ejecutiva con respaldo en malla, cuerpo color blanco, brazos ajustables, soporte lumbar ajustable, cabecera fija en tela, asiento tapizado en tela (color a elgir) mecanismo reclinable, base cromada de 5 puntas y pistón para ajuste de altura. asiento triplay 12 mm, espuma 8cm, tapiz costura.

B823WTCA



Asiento triplay 12 mm, espuma 8cm, tapiz costura.



Asiento



Mecanismo Sincro.



Brazo ajustable.



Base



Peso Máximo



Malla / Tela

Silla ejecutiva con respaldo en malla, cuerpo color blanco brazos ajustables, soporte lumbar ajustable, cabecera fija en tela, asiento y respaldo tapizado en tela (color a elgir) mecanismo reclinable, base cromada de 5 puntas y pistón para ajuste de altura. asiento triplay 12 mm, espuma 8cm, tapiz costura.

820Camm 820mm

Asiento en malla mesh.



Silla ejecutiva con cabecera, cabecera, respaldo y asiento en malla, mesh, cuerpo color negro, soporte lumbar, brazos ajustables, mecanismo reclinable con perilla de ajuste, base cromada de 5 puntas y pistón para ajuste de altura. asiento en malla mesh.



Asiento



Mecanismo Sincro.



Brazo ajustable.



Base



Peso Máximo



Malla Mesh

816mm

Asiento en malla mesh.



Silla ejecutiva con respaldo y asiento en malla mesh, cuerpo color negro, brazos ajustables, mecanismo reclinable con perilla de ajuste, base cromada de 5 puntas y pistón para ajuste de altura. asiento en malla mesh.



Asiento



Mecanismo Sincro.



Brazo ajustable.



Base



Peso Máximo



Malla Mesh

820CammW 820mmW

Asiento en malla mesh.



Silla ejecutiva con cabecera, cabecera, respaldo y asiento en malla mesh, cuerpo color blanco, soporte lumbar, brazos ajustables, mecanismo reclinable con perilla de ajuste, base cromada de 5 puntas y pistón para ajuste de altura. asiento en malla mesh.



Asiento



Mecanismo Sincro.



Brazo ajustable.



Base



Peso Máximo



Malla Mesh

816mmW

Asiento en malla mesh.



Silla ejecutiva con respaldo y asiento en malla mesh, cuerpo color blanco, brazos ajustables, mecanismo reclinable con perilla de ajuste, base cromada de 5 puntas y pistón para ajuste de altura. asiento en malla mesh.



Asiento



Mecanismo Sincro.



Brazo ajustable.



Base



Peso Máximo



Malla Mesh

816BLBA

816BL

Asiento triplay 12 mm espuma 8cm, tapiz costura.



Asiento



Mecanismo Sincro.



Brazo ajustable.



Base



Peso Máximo



Malla / Tela

Sillón ejecutivo chasis blanco con respaldo en mesh negro. Mecanismo reclinable y de bloqueo, pistón neumático, base metálica cromada, Brazos ajustables asiento de tela color a escoger. asiento triplay 12 mm, espuma 8cm, tapiz costura.

816TBLBA

816BL

Asiento triplay 12 mm espuma 8cm, tapiz costura.



Asiento



Mecanismo Sincro.



Brazo ajustable.



Base



Peso Máximo



Tela

Sillón ejecutivo chasis blanco con respaldo en tela color a elegir, Mecanismo reclinable y de bloqueo, pistón neumático, base metálica cromada, Brazos ajustables asiento de tela color a escoger. asiento triplay 12 mm, espuma 8cm, tapiz costura.

816NEBA

816NE

Asiento triplay 12 mm espuma 8cm, tapiz costura.



Asiento



Mecanismo Sincro.



Brazo ajustable.



Base



Peso Máximo



Malla / Tela

Sillón ejecutivo chasis negro con respaldo en mesh negro. Mecanismo reclinable y de bloqueo, pistón neumático, base metálica cromada, Brazos ajustables asiento de tela color a escoger. asiento triplay 12 mm, espuma 8cm, tapiz costura.

816TNEBA

816TNE

Asiento triplay 12 mm espuma 8cm, tapiz costura.



Asiento



Mecanismo Sincro.



Brazo ajustable.



Base



Peso Máximo



Tela

Sillón ejecutivo chasis negro con respaldo en mesh negro. Mecanismo reclinable y de bloqueo, pistón neumático, base metálica cromada, Brazos ajustables asiento de tela color a escoger. asiento triplay 12 mm, espuma 8cm, tapiz costura.

817BLBA

817BLBF

Asiento triplay 12 mm espuma 8cm, tapiz costura.



817BL

Sillón directivo chasis blanco con respaldo con soporte lumbar. Mesh negro ó tela color a elegir, Mecanismo reclinable y de bloqueo, pistón neumático, base metálica cromada. Brazos ajustables ó fijos, asiento de tela color a elegir. asiento triplay 12 mm, espuma 8cm, tapiz costura.



Asiento



Mecanismo Sincro.



Brazo ajustable.



Base



Peso Máximo



Malla / Tela

817TBLBA

817TBL

Asiento triplay 12 mm espuma 8cm, tapiz costura.



Asiento



Mecanismo Sincro.



Brazo ajustable.



Base



Peso Máximo



Tela

Sillón directivo chasis blanco con respaldo con soporte lumbar. Mesh negro ó tela color a elegir, Mecanismo reclinable y de bloqueo, pistón neumático, base metálica cromada. Brazos ajustables ó fijos, asiento de tela color a elegir. asiento triplay 12 mm, espuma 8cm, tapiz costura.

817NEBA

817NEBF

Asiento triplay 12 mm espuma 8cm, tapiz costura.



817NE

Sillón directivo chasis negro con respaldo con soporte lumbar. Mesh negro. Mecanismo reclinable y de bloqueo, pistón neumático, base metálica cromada. Brazos ajustables asiento de tela color a escoger. asiento triplay 12 mm, espuma 8cm, tapiz costura.



Asiento



Mecanismo Sincro.



Brazo ajustable.



Base



Peso Máximo



Malla / Tela

817TNEBA

817TNE

Asiento triplay 12 mm espuma 8cm, tapiz costura.



Asiento



Mecanismo Sincro.



Brazo ajustable.



Base



Peso Máximo



Tela

Sillón directivo chasis negro con respaldo con soporte lumbar. respaldo en tela. Mecanismo reclinable y de bloqueo, pistón neumático, base metálica cromada. Brazos ajustables asiento de tela color a escoger. asiento triplay 12 mm, espuma 8cm, tapiz costura.

Z825A

Asiento en malla mesh.



Sillón ejecutivo con cabecera, respaldo y asiento en malla mesh, brazos ajustables base metálica cromada, pistón de gas.



Asiento



Mecanismo Sincro.



Brazo ajustable.



Base



Peso Máximo



Malla Mesh

Z825B

Asiento en malla mesh.



Sillón ejecutivo con respaldo y asiento en malla mesh, brazos ajustables base metálica cromada, pistón de gas.



Asiento



Mecanismo Sincro.



Brazo ajustable.



Base



Peso Máximo



Malla Mesh

Z825AT

Asiento triplay 12 mm espuma 8cm, tapiz costura.



Sillón ejecutivo con cabecera, respaldo en malla mesh, asiento tapizado en tela color a elegir, brazos ajustables base metálica cromada, pistón de gas.



Asiento



Mecanismo Sincro.



Brazo ajustable.



Base



Peso Máximo

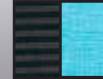

Malla / Tela

Z825BT

Asiento triplay 12 mm espuma 8cm, tapiz costura.



Sillón ejecutivo con respaldo en malla mesh, asiento tapizado en tela color a elegir, brazos ajustables base metálica cromada, pistón de gas.



Asiento



Mecanismo Sincro.



Brazo ajustable.



Base



Peso Máximo

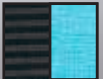

Malla / Tela

7015H

Asiento triplay 12 mm espuma 8cm, tapiz costura.



Sillón ejecutivo de respaldo alto con reclinable para toda la silla, brazos y base metálica cromada, detalle en piel sintética o tela en brazos, asiento acojinado, respaldo y asiento tapizado en piel sintética ó tela color a elegir, pistón de gas. asiento triplay 12 mm, espuma 8cm, tapiz costura.



Asiento



Ejecutivo Reclinable.



Brazo Fijo.



Base



Peso Máximo



Piel Sintética

7015M

Asiento triplay 12 mm espuma 8cm, tapiz costura.



Sillón ejecutivo de respaldo medio, reclinable, brazos y base en polipropileno, detalle en piel sintética ó tela en brazos, asiento acojinado, respaldo y asiento tapizado en piel sintética ó tela color a elegir, pistón de gas. asiento triplay 12 mm, espuma 8cm, tapiz costura.



Asiento



Ejecutivo Reclinable.



Brazo Fijo.



Base



Peso Máximo



Piel Sintética

7015HT

Asiento triplay 12 mm espuma 8cm, tapiz costura.



Sillón ejecutivo de respaldo alto con reclinable para toda la silla, brazos y base metálica cromada, detalle en piel sintética o tela en brazos, asiento acojinado, respaldo y asiento tapizado en piel sintética ó tela color a elegir, pistón de gas. asiento triplay 12 mm, espuma 8cm, tapiz costura.



Asiento



Ejecutivo Reclinable.



Brazo Fijo.



Base



Peso Máximo



Tela

7015MT

Asiento triplay 12 mm espuma 8cm, tapiz costura.



Sillón ejecutivo de respaldo medio, reclinable, brazos y base en polipropileno, detalle en piel sintética ó tela en brazos, asiento acojinado, respaldo y asiento tapizado en piel sintética ó tela color a elegir, pistón de gas. asiento triplay 12 mm, espuma 8cm, tapiz costura.



Asiento



Ejecutivo Reclinable.



Brazo Fijo.



Base



Peso Máximo



Tela

815BLXBF

Asiento triplay 12 mm espuma
8cm, tapiz pambazo.



815BLBFU

Sillón ejecutivo chasis blanco con respaldo con soporte lumbar. Mesh negro. Mecanismo reclinable y de bloqueo, pistón neumático, base metálica cromada, Brazos fijo asiento de tela color a elegir. . asiento triplay 12 mm, espuma 8cm, , tapiz pambazo.



Peso Máximo



815TBLXBF

Asiento triplay 12 mm espuma
8cm, tapiz pambazo.



815TBLBFU

Sillón ejecutivo chasis negro con respaldo con soporte lumbar. respaldo en tela, Mecanismo reclinable y de bloqueo, pistón neumático, base metálica-cromada. Brazos fijo asiento de tela color a escoger, . asiento triplay 12 mm, espuma 8cm, tapiz pambazo.



Peso Máximo



815NEBF

Asiento triplay 12 mm espuma
8cm, tapiz pambazo.



815NEBFU

Sillón ejecutivo chasis negro con respaldo con soporte lumbar. Mesh negro. Mecanismo reclinable y de bloqueo, pistón neumático, base metálica cromada, Brazos fijo asiento de tela color a elegir. asiento triplay 10 mm, espuma 7 cm, tapiz pambazo.



Peso Máximo

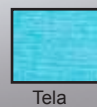

815TNEBF

Asiento triplay 12 mm espuma
8cm, tapiz pambazo.



815TNEBFU

Sillón ejecutivo chasis negro con respaldo con soporte lumbar. respaldo en tela, Mecanismo reclinable y de bloqueo, pistón neumático, base metálica cromada. Brazos fijo asiento de tela color a escoger, asiento triplay 12 mm, espuma 8cm, tapiz pambazo.



Peso Máximo

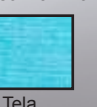

813NEBA

813BLBA

Asiento triplay 12 mm espuma 8cm, tapiz pambazo.



Asiento



Contacto Permanente. con ajuste de Tensión.



Brazo ajustable.



Base



Peso Máximo



Tela

Sillón ejecutivo chasis negro. Mecanismo reclinable y de bloqueo, pistón neumático, base metálica cromada. Brazos ajustables asiento de tela color a escoger. asiento triplay 12 mm, espuma 8cm, tapiz pambazo.

813NEBAT

813BLBAT

Asiento triplay 12 mm espuma 8cm, tapiz pambazo.



Asiento



Contacto Permanente. con ajuste de Tensión.



Brazo ajustable.



Base



Peso Máximo



Tela

Sillón ejecutivo chasis negro. Mecanismo reclinable y de bloqueo, pistón neumático, base metálica cromada. Brazos ajustables asiento de tela color a escoger. asiento triplay 12 mm, espuma 8cm, tapiz pambazo.

BONDCC

BONDB

Asiento triplay 12 mm espuma 8cm tapiz pambazo.



Asiento

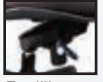

Rodilla con doble palanca sincrónico.

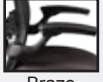

Brazo Fijo.



Base



Peso Máximo

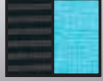

Malla / Tela

Sillón directivo de respaldo alto. con cabecera ajustable, tapizada en tela color negro. respaldo en malla color negro con soporte lumbar asiento tapizado en tela color negro. brazos de altura ajustable y fijo. base metálica color negro de 5 puntas con rodajas. único color. asiento triplay 12 mm, espuma 8cm, tapiz pambazo.

BOND DU

Asiento triplay 12 mm espuma 8cm, tapiz pambazo.

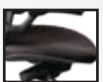

Asiento

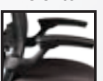

Brazo Fijo.



Base trineo.



Peso Máximo

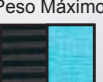

Malla / Tela

Sillón de visita de respaldo medio. respaldo tapizado en malla color negro con soporte lumbar. asiento tapizado en tela color negro. brazos fijos y base metálica de trineo con antiderrapante. asiento triplay 12 mm, espuma 8cm, tapiz pambazo.

BONDBR

42.5 cm



Sillón directivo de respaldo medio, tapizada en tela color negro. respaldo en malla color negro con soporte lumbar, asiento tapizado en tela color negro. brazos de altura ajustable. base en metálica color negro de 5 puntas con rodajas. único color. asiento triplay 12 mm, espuma 8cm, tapiz pambazo.

Asiento triplay 12 mm espuma 8cm, tapiz pambazo.



Asiento



Mecanismo Roc.



Brazo Fijo.



Base



Peso Máximo



Malla / Tela

SUCREGR

SUCRENG

Asiento en malla mesh.



Silla ejecutiva con chasis plástico color negro respaldo y asiento tapizado en mesh una sola pieza color gris ó negra. asiento en malla mesh.



Asiento



Mecanismo



Brazo Fijo.



Base



Peso Máximo



Malla Mesh

24HOUR

24HOURCR

Asiento triplay 12 mm espuma 8cm, tapiz pambazo.



Silla gerencial de respaldo medio con brazos de altura ajustable, tapizada en piel sintética o tela, mecanismo de contacto permanente de 2 palancas, base de polipropileno de 5 puntas con rodajas ó metálica cromo. asiento triplay 12 mm, espuma 8cm, tapiz pambazo.



Asiento



Contacto Permanente. con bloqueo.



Brazo ajustable.



Base



Peso Máximo



Tela

GECBA

GECB

Asiento triplay 12 mm espuma 8cm, tapiz costura.



Silla gerencial de respaldo medio con brazos de altura ajustable, tapizada en piel sintética o tela, mecanismo de contacto permanente de 2 palancas, base de polipropileno de 5 puntas con rodajas. asiento triplay 12 mm, espuma 8cm, tapiz pambazo.



Asiento



Contacto Permanente. con bloqueo.



Brazo ajustable.



Base



Peso Máximo



Tela

GE

SACBA

SA

Asiento triplay 12 mm espuma 8cm, tapiz pambazo.



SACACBA

Silla secretarial de respaldo medio con brazos de altura ajustable, tapizada en piel sintética ó tela, mecanismo secretarial fijo con ajuste de tensión, pistón de gas, base de polipropileno de 5 puntas con rodajas. asiento triplay 12 mm, espuma 8cm, tapiz pambazo.

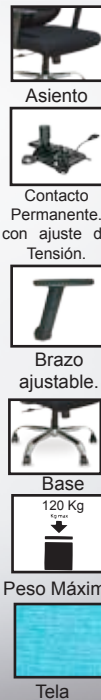

Peso Máximo

Tela

SACB

SACA

Asiento triplay 12 mm espuma 8cm, tapiz pambazo.



SACACB

Silla secretarial de respaldo medio con brazos fijos, tapizada en piel sintética ó tela, mecanismo secretarial fijo con ajuste de tensión, pistón de gas, base de polipropileno de 5 puntas con rodajas. asiento triplay 12 mm, espuma 8cm, tapiz pambazo.

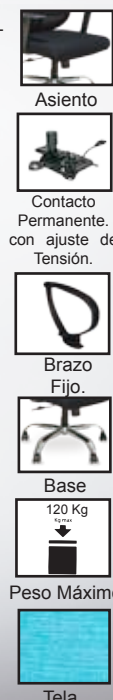

Peso Máximo

Tela

KN

BKN

Asiento en piel integral flexible.



Peso Máximo

Silla para laboratorio fabricada en piel integral (polipropileno suave) con base de 5 puntas con rodajas, pistón de gas mecanismo reclinable con ajuste de tensión. asiento en piel integral flexible.

KB

KNTR

Asiento en piel integral flexible.



Peso Máximo

Silla para laboratorio fabricada en piel integral (polipropileno suave) con base de 5 puntas con rodajas, pistón de gas mecanismo reclinable con ajuste de tensión. asiento en piel integral flexible.

NICP



NIPT



Asiento



Base



Peso Máximo

Silla auxiliar de visita, asiento y respaldo en polipropileno color negro, estructura tubular, base de trineo en pintura color cromo.

MI4RO



MI4GR



MI4AZ



Asiento



Base



Peso Máximo

Silla multiusos con asiento y respaldo plástico en dos piezas color rojo, gris, negro y azul. base de 4 puntos metálica.

SC-W 20

ISO304NG

Asiento plástico con espuma de 5 cm.



Asiento



Base



Peso Máximo



Tela



Silla de visita, respaldo en malla color negro y asiento acojinado tapizado en tela color negro base metálica de cuatro puntos en color negro. asiento plástico con espuma de 5 cm. estructura de tubo ovalado calibre 18.

ISO304CL

CF304PL

Asiento plástico con espuma de 5 cm.



Asiento



Base



Peso Máximo

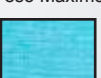

Tela



Silla auxiliar de visita apilable, respaldo y asiento acojinado tapizado en tela color a elegir, base oval metálica de cuatro puntos en color negro. asiento plástico con espuma de 5 cm. estructura de tubo ovalado calibre 18.

ISO CB



ISO



Asiento plástico con espuma de 5 cm.

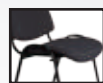

Asiento



Brazo Fijo.



Base



Peso Máximo

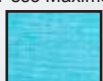

Tela

Silla auxiliar de visita apilable de 4 patas con brazos, respaldo y asiento tapizado en piel sintética o tela, estructura oval en pintura color negro. asiento plástico con espuma de 5 cm. estructura de tubo ovalado calibre 18.

ISOP



ISOPCB



Asiento



Brazo Fijo.



Base



Peso Máximo

Silla auxiliar de visita apilable de 4 patas con brazos, respaldo y asiento en polipropileno color negro, estructura oval en pintura color negro

STCKN

STCKG

STCKA



Asiento



Base



Peso Máximo

Silla auxiliar de visita, asiento y respaldo plástico color a elegir, estructura tubular, base de trineo en pintura color negro.

STCKNTT

STCKGTT

STCKATT



Asiento



Base



Peso Máximo

Silla auxiliar de visita, asiento y respaldo plástico color negro y panel tapizado en tela, estructura tubular, base de trineo en pintura color negro.

BASHA



Asiento



Base



Peso Máximo

Silla ó banco para restaurante o exteriores, de estructura metálica. con ó sin acojinamiento en respaldo y asiento.

SOQO



Asiento



Base



Peso Máximo

Banco de asiento en polipropileno y base metálica.

N48A N48N N48R N48B N48U N48AM N48RO N48G N48CF



Asiento



Base



Peso Máximo

Silla auxiliar de concha plástica con acojinamiento color a elegir, con patas de madera de 4 puntas.

OKYUE

OKYNA

OKYRO

OKYLI

OKGR

OKAZI

OKANE

OKABG



Apilable.



Peso Máximo



Silla de visita cafetería ó restaurante de 4 patas color verde, naranja, rojo, lila, blanco, negro, azul, y arena, asiento y respaldo de una pieza, estructura cromada.

UIUA

UIUBL

UIUNA

UIUUE

UIUNE

UIUAM

UIURO

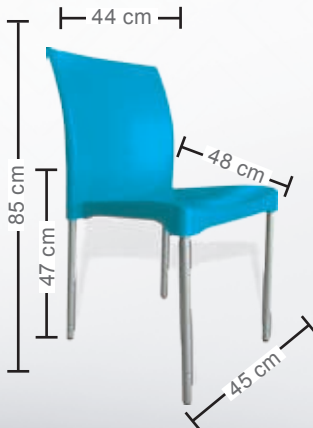

Asiento



Base



Peso Máximo

Silla de visita, cafetería o restaurante de 4 patas color azul, blanco, naranja, verde, negro, amarillo y rojo, asiento y respaldo de una pieza de polipropileno, estructura en aluminio.

ST4BL

ST4UE

ST4UN

ST4AZ

ST4UI

ST4NE

ST4NA



Asiento



Base



Apilable.



Peso Máximo

Silla auxiliar de visita cafetería ó restaurante de respaldo medio color blanco, verde, vino, azul, lila, negro, y naranja, asiento y respaldo de una pieza en polipropileno, base metálica de 4 patas en pintura color cromo.

ITABL

ITARO

ITANA

ITAAZ

ITAUD

ITARM

ITANE



Asiento



Base



Apilable.



Peso Máximo

Silla metálica de 4 patas, asiento y respaldo en gajos, acabado en pintura color blanco, rojo, azul, verde, amarillo, y negro.

0340

034B

034R0

034AM

034A

034U

0340A



Asiento



Base



Peso Máximo

Silla metálica de 4 patas, asiento acojinado tapizado en tela color a elegir, respaldo en gajos, acabado en pintura color a elegir.

0350

0350

035AM

035B

035A

0350A

035R0



Asiento



Base



Peso Máximo

Banco para cocina ó restaurante en cuerpo metálico de 4 patas, asiento acojinado tapizado en tela color a elegir, respaldo en gajos, acabado en pintura color a elegir.

FESTBL

FESTCF



Asiento



Base



Apilable.



Peso Máximo

Silla multiusos plástica. base de 4 patas. color blanco ó chocolate.

UERCF

UERBL



Asiento



Base



Apilable.



Peso Máximo

Silla multiusos plástica. base de 4 patas. color blanco ó chocolate.

BISTROT-N

BISTROT-R



Asiento



Base



Peso Máximo

Silla de Polipropileno inyectado en una sola pieza, acabado tipo rústico de imitación madera. Apilable y se puede utilizar tanto en interiores como exteriores. Color negro.

NORDIK-B

NORDIK-N

NORDIK-G



Asiento



Base



Peso Máximo

Silla de Polipropileno inyectado en una sola pieza, acabado tipo rústico de imitación madera. Apilable y se puede utilizar tanto en interiores como exteriores. Color blanco.

EQQUS-T



EQQUS-BL



Asiento



Base



Peso Máximo

R11XM



R11GT



R11GNT



Asiento



Base



Peso Máximo

Silla de Polipropileno inyectado en una sola pieza, acabado tipo rústico de imitación madera. Apilable y se puede utilizar tanto en interiores como exteriores. Color blanca ó tabaco.

Silla para comedor, cafetería o restaurante de 4 patas, respaldo con perforaciones, estructura metálica color a elegir, asiento tapizado en piel sintética o tela.

KIWNG



KIWBL



KIWRJ



KIWAZ



KIWGR



KIWUD



Apilable.



Asiento



Base

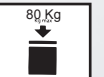

Peso Máximo

silla multiusos con asiento y respaldo plásticos. perforaciones en el respaldo. base metálica de 4 patas. apilable. color negro, blanco, rojo, verde, gris, azul.

T811-B T811-U T811-N T811-C T811-R T811-A T811-G T811-AM T811-LI



Asiento



Base



Peso Máximo

Silla auxiliar de concha plástica y 4 patas en madera reforzada, te brindan estabilidad y seguridad. colores a elegir.

T811AT



Asiento



Base



Peso Máximo

Silla auxiliar de concha plástica y 4 patas en madera reforzada, te brindan estabilidad y seguridad.

T811-TT



Asiento



Base

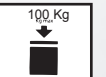

Peso Máximo

Silla auxiliar de concha plástica con asiento totalmente tapizado en tela.

T833 -U

T833 -B

T833 -N

T833 -G

T833 -A

T833 -R



Asiento



Base



Peso Máximo

Silla auxiliar de concha plástica con 4 patas de acero cromado reforzado.

T833AT-B

T833AT-G

T833AT-R



Asiento



Base



Peso Máximo

Silla auxiliar de concha plástica con asiento tapizado en tela color a elegir para el mayor confort del usuario.

T833-TT



Asiento



Base

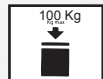

Peso Máximo

Silla auxiliar de concha plástica con asiento totalmente tapizado en tela color a elegir.

T813-B

T813-N

T813-R

T813-G

T813-A

T813-U



Asiento



Base

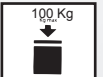

Peso Máximo

Silla auxiliar de concha plástica con brazos. Con 4 patas en madera reforzada, te brindan estabilidad.

T813AT-B

T813AT-A

T813AT-U



Asiento



Base



Peso Máximo

Silla auxiliar de concha plástica con brazos. Asiento tapizado en tela para el mayor confort del usuario.

T813-TT



Asiento

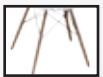

Base

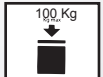

Peso Máximo

Silla auxiliar de concha plástica con brazos. Con 4 patas en madera reforzada, te brindan estabilidad.

T83T-B

T83T-N

T83T-R

T83T-U

T83T-A

T83T-G



Asiento



Base

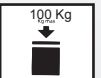

Peso Máximo

Silla auxiliar de concha plástica con brazos. Con 4 patas en acero reforzado y en forma de estrella.

T83TAT-U

T83TAT-N

T83TAT-A



Asiento



Base



Peso Máximo



T83T-TT



Asiento



Base



Peso Máximo

Silla auxiliar de concha plástica con brazos y asiento tapizado en tela para el mayor confort del usuario.

El asiento está totalmente tapizado en tela dando un aspecto de sillón.

N9AM

N10U

N9N

N9B

N9A

N9R

N9G



Asiento



Base



Apilable.



Peso Máximo

Silla auxiliar de concha plástica y base tubular metálica, en color negro ó blanco te brindan estabilidad y seguridad. concha plástica soporte tubuar 3/4 calibre 18 (apilable)

N99AM

N99A

N99R



Asiento



Base



Apilable.



Peso Máximo

Silla auxiliar de concha plástica con asiento acojinado forrado en tela color a elgir, base tubular metálica, en color negro ó gris te brindan estabilidad y seguridad. asiento espuma de 3cm. soporte tubuar 3/4 calibre 18 (apilable)

N9T



Asiento



Base



Apilable.



Peso Máximo

Silla auxiliar de concha plástica con asiento acojinado totalmente forrado en tela color a elgir, base tubular metálica, en color negro ó gris te brindan estabilidad y seguridad. soporte tubuar 3/4 calibre 18 (apilable)

N1AM

N2A

N1B

N1G

N1R

N1U

N1N



Asiento



Base



Peso Máximo

Silla auxiliar de concha plástica, base tubular metálica, en color negro ó blanca te brindan estabilidad y seguridad. base conificado calibre 18.

N11AM

N11UN

N11B



Asiento



Base



Peso Máximo



N1T



Asiento



Base



Peso Máximo



Silla auxiliar de concha plástica con asiento acojinado forrado en tela color a elgir, base tubular metálica, en color negro ó gris te brindan estabilidad y seguridad. base conificado calibre 18. asiento espuma de 3cm.

Silla auxiliar de concha plástica con asiento acojinado totalmente forrado en tela color a elgir, base tubular metálica, en color negro ó gris te brindan estabilidad y seguridad. base conificado calibre 18. asiento espuma de 3cm.

N250

N26AM

N25U

N26R

N25B

N26A

N25G



Asiento



Base



Peso Máximo

Banco para cocina ó restaurante, de concha plástica, base tubular metálica, en color negro ó blanca te brindan estabilidad y seguridad. base conificado calibre 18.

N290

N30AM

N29U

N30R

N29B

N30A

N29G



Asiento



Base

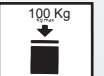

Peso Máximo

Banco para cocina ó restaurante, de concha plástica, asiento acojinado y tapizado en tela color a elegir, base tubular metálica, en color negro ó blanca te brindan estabilidad y seguridad. asiento espuma de 3cm. base conificado calibre 18.

N23B

N24RO

N23N

N24AM

N23U

N23G

N24R



Asiento



Base



Peso Máximo

Silla auxiliar de concha plástica y base tubular metálica, en color negro ó gris te brindan estabilidad y seguridad. soporte tubuar 3/4 calibre 18 (apilable)

N233A

N244B

N233RO



Asiento



Base



Peso Máximo



Silla auxiliar de concha plástica con asiento acojinado totalmente forrado en tela color a elgir, base tubular metálica, en color negro ó gris te brindan estabilidad y seguridad. soporte tubuar 3/4 calibre 18 (apilable)

N23T

N24T



Asiento



Base



Peso Máximo



Silla auxiliar de concha plástica con asiento acojinado totalmente forrado en tela color a elgir, base tubular metálica, en color negro ó gris te brindan estabilidad y seguridad. soporte tubuar 3/4 calibre 18 (apilable)

N3A



N4B



N3D



N3U



N3G



N3AM



N3R



Asiento



Base



Peso Máximo

Silla auxiliar de concha plástica con brazo en una sola pieza, base tubular metálica, en color negro ó blanco. base conificado calibre 18.

N33A



N44G



Asiento



Base



Peso Máximo

Silla auxiliar de concha plástica con asiento acojinado totalmente forrado en tela color a elgir, base tubular metálica, en color negro ó blanco te brindan estabilidad y seguridad. base conificado calibre 18. asiento espuma de 3cm.

N3T



N4T



Asiento

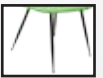

Base

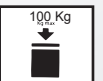

Peso Máximo

Silla auxiliar de concha plástica con asiento acojinado totalmente forrado en tela color a elgir, base tubular metálica, en color negro ó blanco te brindan estabilidad y seguridad. base conificado calibre 18. asiento espuma de 3cm.

T811-3



Asiento



Tela



Base

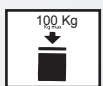

Peso Máximo

Silla auxiliar de concha plástica con asiento totalmente tapizado en tela con diseño de parches, y 4 patas de madera reforzada.

T813-2



Asiento

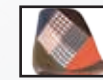

Tela



Base

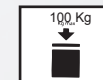

Peso Máximo

Silla auxiliar de concha plástica con brazos y asiento totalmente tapizado en tela con diseño de parches, y 4 patas de madera reforzada.

N17



N18



Asiento



Tela



Base



Apilable.

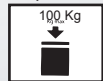

Peso Máximo

Silla auxiliar de concha plástica con asiento totalmente tapizado en tela con diseño de parches, y 4 patas, base tubular ovalada metálica, color blanco o negro. soporte tubuar 3/4 calibre 18 (apilable)

N15

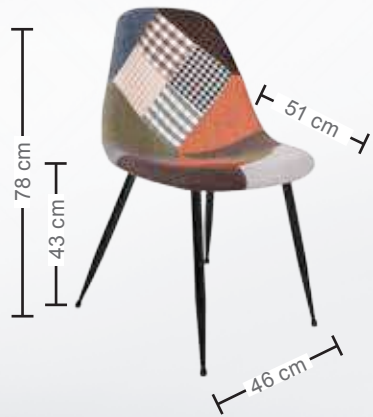

N16



Asiento



Tela



Base



Peso Máximo

Silla auxiliar de concha plástica con asiento totalmente tapizado en tela con diseño de parches, base tubular metálica, color blanco o negro. base conificado calibre 18.

N21



N22



Asiento



Tela



Base

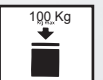

Peso Máximo

Silla auxiliar de concha plástica con brazos y asiento totalmente tapizado en tela con diseño de parches, y base tubular metálica, color blanco o negro.. soporte tubuar 3/4 calibre 18 (apilable).

n19



n20



Asiento



Tela



Base



Peso Máximo

Silla auxiliar de concha plástica con brazos y asiento totalmente tapizado en tela con diseño de parches, y base tubular metálica, color blanco o negro.. soporte tubuar 3/4 calibre 18 (apilable).

DN7B

DN8NA

DN7N



Asiento



Base



Peso Máximo



n31B

n32n

n31NA



Asiento



Base



Peso Máximo



Silla auxiliar de estructura plástica con patas metálicas en color negro ó blanco.

Banco para restaurante, de estructura plástica con patas metálicas en color negro ó blanco.

N40R0

N40U

N40AM

N40NA

N40N

N40B

N40CF

N40G

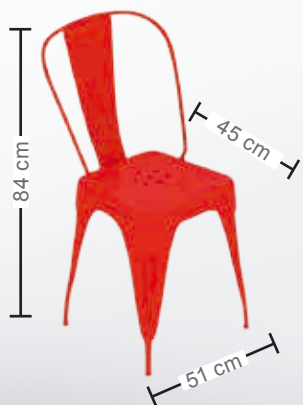

Asiento



Base



Peso Máximo

Silla réplica Tolix colores. Cuerpo metálico en color de línea metálica a elegir.

N42AM

N42G

N42R0



Asiento

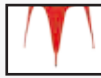

Base

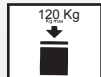

Peso Máximo



Silla réplica Tolix colores. Cuerpo metálico en color de línea metálica a elegir. con asiento en laminado plástico, color a elegir.

N43A

N43R0

N43N



Asiento

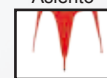

Base



Peso Máximo



Silla réplica Tolix colores. Cuerpo metálico en color de línea metálica a elegir. asiento acojinado y tapizado en tela color a elegir.

N41A

N41U

N41RO

N41N

N41G

N41AM

N41B

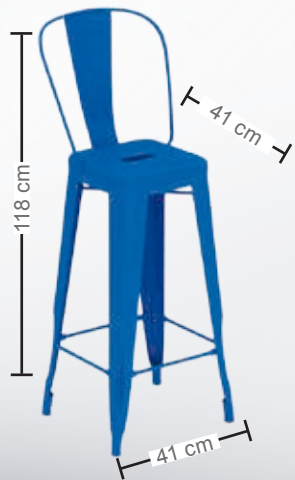

Asiento



Base

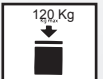

Peso Máximo

Banco réplica Tolix Colores. Cuerpo metálico en color de línea metálica a elegir.

N41LP

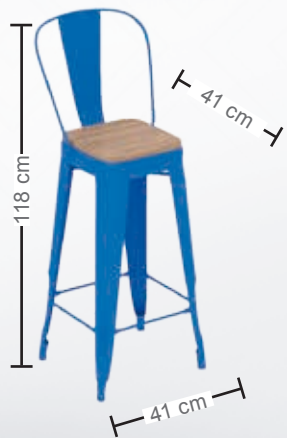

Asiento



Base



Peso Máximo

Silla réplica Tolix colores. Cuerpo metálico en color de línea metálica a elegir. con asiento en laminado pástico, color a elegir.

SERIE N41T



Asiento



Base



Peso Máximo

Silla réplica Tolix colores. Cuerpo metálico en color de línea metálica a elegir. con asiento acojinado tapizado en tela color a elegir.

N50U

N50RO

N50N

N50AM

N50A

N50NA

N50B

N50G



Asiento



Base



Peso Máximo

Taburete réplica Tolix Colores. Cuerpo metálico en color de línea metálica a elegir.

SERIE N50LP



Asiento



Base



Peso Máximo

Taburete réplica Tolix . Cuerpo metálico en color de línea metálica a elegir; asiento en L. P, color a elegir.

SERIE N50T



Asiento



Base



Peso Máximo

Taburete réplica Tolix . Cuerpo metálico en color de línea metálica a elegir; asiento acojinado, tapizado en tela color a elegir.

STBTAR

STBTUI

STBTBL

STBTNA

STBTRO

STBTUE

STBTNG

STBTUN



Asiento



Base



Peso Máximo

Banco para cafetería o restaurante de respaldo medio color a elegir, asiento y respaldo de una pieza en polipropileno, base metálica de 4 patas en pintura color cromo.

R11BGM

R11BNM

R11BXM

R11BGT

R11BNT

R11BXT



Asiento



Base



Peso Máximo

Banco alto para comedor, cafetería o restaurante de 4 patas, respaldo con perforaciones, estructura metálica gris plata, asiento en L.P. de línea ó tapizado en piel sintética ó tela.

PNET



PNE



PG



PGT



PB



PBTE



Asiento



Base



Peso Máximo

Silla con cuerpo plástico con ó sin acojinamiento 3cm color (blanco, negro ó gris) con base de trineo y descansapies. color del asiento.

PGAT



PGA



PBA



PBAT



PNEA



PNEAT



Asiento



Base

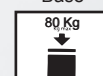

Peso Máximo

Banco con cuerpo plástico color con ó sin acojinamiento 3cm (blanco, negro ó gris) con base de color del asiento, de trineo y descansapies.

FRNK



Asiento



Base



Peso Máximo

Banco con asiento plástico color a elegir, base metálica tubular con descansapies, en color negro, ó blanco.

FRNKT

FRNKLP



Asiento



Base



Peso Máximo

Banco con asiento acojinado tapizado en tela color a elegir, base metálica tubular con descansapies, en color negro, ó blanco.

UOLO



Asiento



Base

80 Kg



Peso Máximo

Banco para barra con asiento de espuma forrado en tela y estructura metálica con descansapiés.

TUBU



Asiento



Base

80 Kg



Peso Máximo

Banco para barra, modelo TubuA. Estructura metálica de rejillas blanca o negra y asiento de espuma tapizado en tela color a elegir.

YOSHINO



Asiento



Base

80 Kg



Peso Máximo

La silla Yoshino. Tapizado en tela color a elegir y base metálica conica.

BANCOS TELA



Asiento



Base

80 Kg



Peso Máximo

Banco para barra, estructura cuadrada y descansapiés en color gris, asiento acojinado tapizado en tela color a elegir

SKOP



BKOP



Asiento



Base



Base



80 Kg
Peso Máximo

JAMAICA



Asiento



Base



80 Kg
Peso Máximo

Silla KOP. Tapizada en tela color a elegir y patas metálicas color negro, blanco ó madera.

Silla JAMAICA de respaldo alto. estructura y base de madera con acojinado y tapizada en tela, base de cuatro puntos en madera color pino.

DAVA



Asiento



Base



80 Kg
Peso Máximo

DOT



Asiento



Asiento



Base



80 Kg
Peso Máximo

Silla Dava. Cuerpo de madera con acojinado y tapizado en tela o piel sintética color a elegir; base de cuatro puntos de madera con acabado en color chocolate ó encino.

Silla Dot. Cuerpo de madera con acojinado y tapizado en tela o piel sintética color a elegir; base de cuatro puntos de madera

KIN



Asiento



Base



Base



Peso Máximo

Banco para barra KIN de base metálica (con descansapies. Respaldo y asiento acojinado tapizado en tela color a elegir.

META



Asiento



Base



Base



Peso Máximo

Silla META de respaldo medio. Cuerpo metálico en color blanco o negro.

N44NA

N44A

N44AM

N44U

N44CF

N44NA

N44B

N44N



Asiento



Base



Peso Máximo

Silla Lungo para interior o exterior. Estructura metálica color a elegir . Medidas: 51x55x72cm, Perfil tubular calibre 16, Lamina de respaldo y asiento calibre 18 -lamina rollada en frío.

045A

045AM

045RO

045U

045OA

045CF

045O

045B



Asiento



Base



Peso Máximo

Silla Lungo con brazos, para interior o exterior. Estructura metálica color a elegir. Medidas: 51x55x72cm Perfil tubular calibre 16, Lamina de respaldo y asiento calibre 18 -lamina rolada en frío.

046T



Asiento



Base



Peso Máximo

Silla metálica de 4 patas, asiento y respaldo acojinado tapizado en tela color a elegir con brazo fijo, Disponible en 8 colores diferentes.

047T



Asiento



Base



Peso Máximo

Silla metálica de 4 patas, asiento y respaldo acojinado tapizado en tela color a elegir Disponible en 8 colores diferentes.

S4PLNA



S4PLAZ



S4PLNG



S4PLUD



Asiento



Base

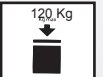

Peso Máximo

Silla multiusos, para interior o exterior. Estructura, base metálica color negro, respaldo y asiento en plástico color, verde, azul, negro ó naranja.

CORY



PP-8133B-B



T826-10GR



T826-10NG



PP-8133B-G



Asiento



Base



Base



Base



Peso Máximo

Silla Cory de concha plastica blanca con 4 patas de madera y asiento Acojinado del mismo color que la concha, Base de banco con ó sin haro.

BANCO EAMES



Asiento



Base



Peso Máximo

Banco réplica eames. Asiento en polipropileno 4 patas de madera con refuerzo metálico de unión, en forma de Estrella y arillo descansa pies color Negro, gris ó blanco.

VOST



Asiento



Base



Base



Peso Máximo

Silla VOST, base madera. Asiento de madera tapizado en tela color a elegir con respaldo alto, patas en madera encino ó tzalam ó de metálicas color blanco ó negra.

YETI

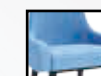

Asiento



Base



Base



Peso Máximo

Silla Yeti. cuerpo de madera con acojinado y tapizada en tela, base cónica de cuatro puntos en metal color blanco o negro ó en madera encino ó tzalam.

ZIGAT



Asiento



Base



Peso Máximo

La silla Zigat cuenta con un amplio respaldo y brazos en forma curva. Base metálica cónica, color blanco ó negro.

DOMÉ



Asiento



Base



Base



Peso Máximo

Silla DOME. Asiento de madera tapizado en tela color a elegir con respaldo alto, base cónica de cuatro puntos en metal color blanco ó negro.

HULT



Asiento



Base



Peso Máximo

Silla HULT de respaldo alto. Cuerpo de madera con acojinado y tapizada en tela, base metálica blanca ó negra.

VIMO



Asiento



Base



Base



Peso Máximo

Silla VIMO de respaldo amplio. Cuerpo de madera con acojinado y tapizada en tela, base cónica de cuatro puntos en metal color blanco ó negro.

MOBY



Asiento



Base



Peso Máximo

Silla MOBY. Respaldo y asiento tapizado en tela color a elegir. Estructura y patas metálicas en blanco ó negro.

JOMA



YUKON



Asiento



Base



Peso Máximo

La silla Joma respaldo tapizado en curvas sutiles que van del respaldo a los brazos. Base metálica color a elegir.

IVAY



Asiento



Base



Peso Máximo

La silla Ivay Con su respaldo alto y estructura sin brazos. Base metálica

EZOKI



Asiento



Base



Peso Máximo

Silla EZOKI Cuenta con un respaldo alto y brazos anchos. Base metálica cónica.

SKAR-M



Silla KAR. Base estructural metálica color blanco calibre 18. Patas de madera de pino barnizado. Asiento de madera en triplay de pino de 12mm y respaldo metálico. Tapizado en tela BUGATTI color a elegir. Espuma de 24kg.

SMOQ-M



Silla MOQA. Base estructural metálica color blanco calibre 18. Patas de madera de pino barnizado. Asiento de madera en triplay de pino de 12mm y respaldo metálico. Tapizado en tela BUGATTI color a elegir. Espuma de 24kg.

SREY-M



Silla REYA. Base estructural metálica color blanco calibre 18. Patas de madera de pino barnizado. Asiento de madera en triplay de pino de 12mm y respaldo metálico. Tapizado en tela BUGATTI color a elegir. Espuma de 24kg.

STUR-M



Silla TURIN Base estructural metálica color blanco calibre 18. Patas de madera de pino barnizado. Asiento de madera en triplay de pino de 12mm y respaldo metálico. Tapizado en tela BUGATTI color a elegir. Espuma de 24kg.

SGIR-M



Asiento



Base



Peso Máximo

Silla GIRO. Base estructural metálica color blanco calibre 18. Patas de madera de pino barnizado. Asiento de madera en triplay de pino de 12mm y respaldo metálico. Tapizado en tela BUGATTI color a elegir. Espuma de 24kg.

YUKON



Asiento



Base



Peso Máximo

Silla YUKON. Asiento de madera tapizado en tela color a elegir, base cónica de cuatro puntos en metal color blanco o negro. Medidas: 70x66x76cm.

SQUI



Asiento



Base



Peso Máximo

Silla QUINA. Tapizada en vinipiel color a elegir (Blanco, negro, gris o shedron). Estructura metálica conificada color negro. Detalle en respaldo con rallas horizontales.

BQUI



Banco QUINA. Tapizado en piel sintética color a elegir (Blanco, negro, gris o shedron). Estructura metálica conificada color negro. Detalle en respaldo con rallas horizontales. Medidas: 45x55x120 cm. p-a:82cm.

SIPSTKP

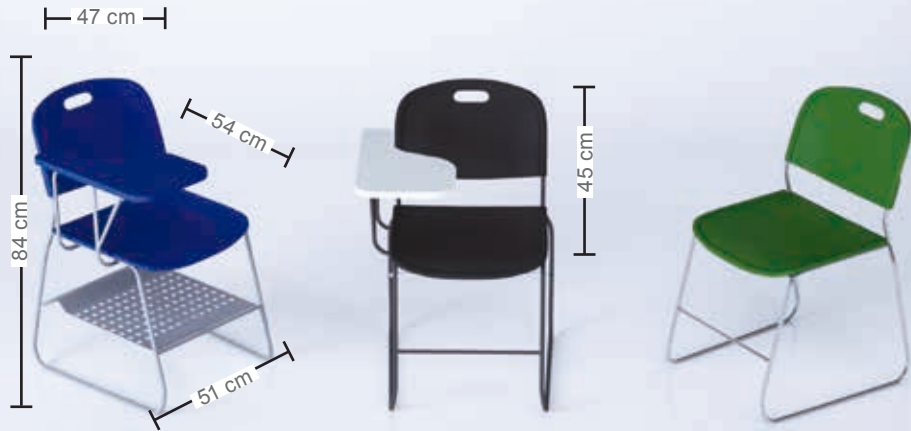

Silla de capacitacion con ó sin parrilla, paleta en l.p. asiento y respaldo plástico, estructura tubular esmaltada en pintura color a elegir.

BPIIP



Silla de capacitacion con parrilla y paleta paleta en l.p. asiento y respaldo plástico en una sola pieza, estructura tubular esmaltada en pintura color negro, blanco ó gris.

STILPAP

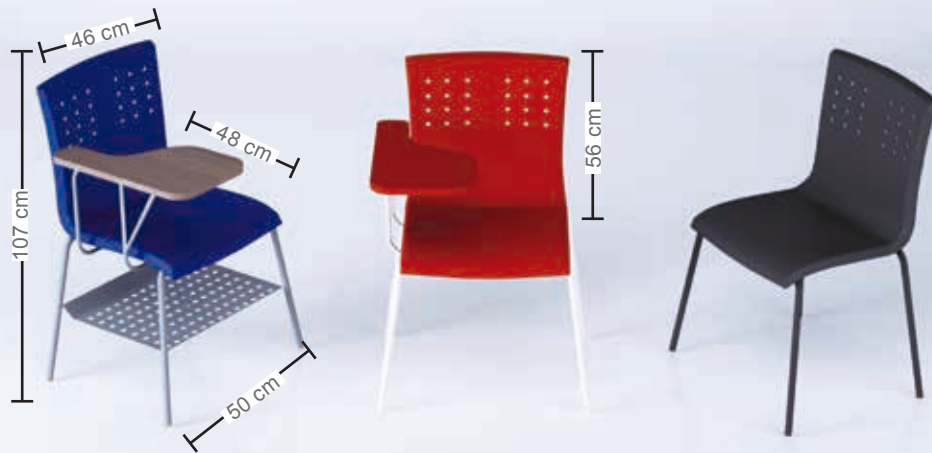

Silla de capacitacion con parrilla y paleta en l.p. asiento y respaldo de polipropileno en una sola pieza, estructura tubular esmaltada en pintura color gris plata, blanco ó negro.

IRON

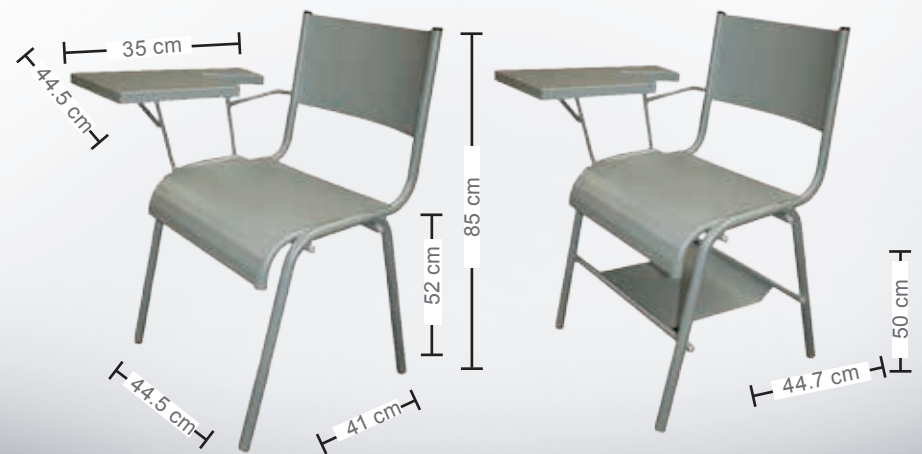

Silla de capacitacion con ó sin parrilla, paleta metálica, asiento y respaldo y estructura metálica esmaltada en pintura color gris plata.

N310NA

N310U

N310AM

N310A

N310N

N310B

N310G



Asiento



Base



Peso Máximo

Silla de capacitación con paleta en l.p. asiento y respaldo metálico en una sola pieza, estructura tubular esmaltada en pintura color a elegir.

N370A

N370U

N370AM

N370NA

N370N

N370B

N370G



Asiento



Base



Peso Máximo

Silla de capacitación con paleta en l.p. asiento y respaldo acojinado y tapizado en tela color a elegir, cuerpo metálico en una sola pieza, estructura tubular esmaltada en pintura color a elegir.

n29U



n30R0



n29AM



n30A



n30N



n29B



Asiento



Base



Peso Máximo

Silla de capacitación con paleta en l.p. asiento y respaldo plástico en una sola pieza, estructura tubular esmaltada en pintura color negro, ó blanco.

n40A



n39U



n39A



n40B



n39R



n40BG



Asiento



Base



Mecanismo Fijo.

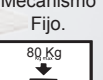

Peso Máximo

Silla de capacitación paleta en lp, asiento y respaldo plástico de una sola pieza, estructura metálica esmaltada en pintura color negro, con ó sin ruedas.

C502

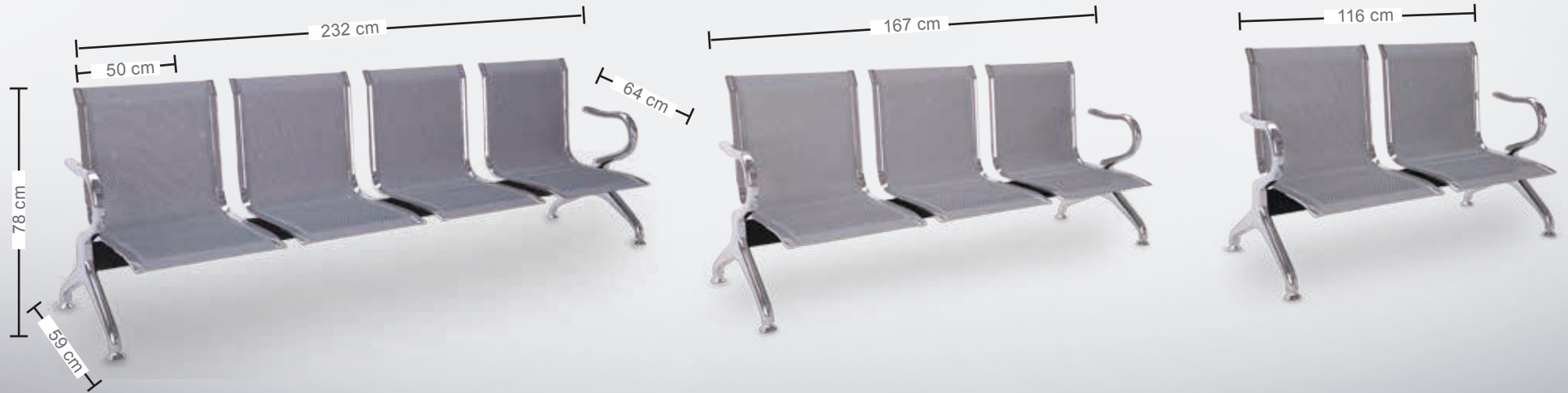

Banca de asiento y respaldo de una sola pieza. con alma de acero calibre 14 multiperforada y espesor de 1.5 mm. acabado en pintura epoxica electrostática horneada color gris. patas y brazos laterales en acabado color cromo.

C502T



Banca de asiento y respaldo de una sola pieza con tapiz. con alma de acero calibre 14 multiperforada y espesor de 1.5 mm. acabado en pintura epoxica electrostática horneada color gris. patas y brazos laterales en acabado color cromo.

B4PMP-PT



Banca metálica de 4 plazas, asiento y respaldo en lámina multi perforada calibre 18 con refuerzos en asiento y respaldo. base reforzada, fabricada en tubo cuadrado de 2x2 pulgadas en calibre 14, pintura color a elegir. medidas 210 x 57 x 83 cm.

B2PMPRC



Banca metálica de 2 plazas y revistero central, asiento y respaldo en lámina multi perforada calibre 18 con refuerzos en asiento y respaldo. base reforzada, fabricada en tubo cuadrado de 2x2 pulgadas en calibre 14, pintura color a elegir. medidas 157 x 57 x 83 cm

B3PMPRD



Banca metálica de 3 plazas y revistero derecho, asiento y respaldo en lámina multi perforada calibre 18 con refuerzos en asiento y respaldo. base reforzada, fabricada en tubo cuadrado de 2x2 pulgadas en calibre 14, pintura color a elegir. medidas 210 x 57 x 83 cm

4PMP-PT



Banca metálica de 4 plazas, asiento y respaldo en lámina multi perforada calibre 18 con refuerzos en asiento y respaldo. base reforzada, fabricada en tubo cuadrado de 2x2 pulgadas en calibre 14, pintura color a elegir. asiento y respaldo con panelo tapizado en piel sintética o tela color a elegir. medidas 210 x 57 x 83 cm

B5PMP



Banca metálica de 5 plazas, asiento y respaldo en lámina multi perforada calibre 18 con refuerzos en asiento y respaldo. base reforzada, fabricada en tubo cuadrado de 2x2 pulgadas en calibre 14, pintura color a elegir. medidas 263 x 57 x 83 cm

B4PMPR1



Banca metálica de 4 plazas y revistero izquierdo, asiento y respaldo en lámina multi perforada calibre 18 con refuerzos en asiento y respaldo. base reforzada, fabricada en tubo cuadrado de 2x2 pulgadas en calibre 14, pintura color a elegir. medidas 263 x 57 x 83 cm

B2PMP



Banca metálica de 2 plazas, asiento y respaldo en lámina multi perforada calibre 18 con refuerzos en asiento y respaldo. base reforzada, fabricada en tubo cuadrado de 2x2 pulgadas en calibre 14, pintura color a elegir. medidas 104 x 57 x 83 cm.

B3PMP



Banca metálica de 3 plazas, asiento y respaldo en lámina multi perforada calibre 18 con refuerzos en asiento y respaldo. base reforzada, fabricada en tubo cuadrado de 2x2 pulgadas en calibre 14, pintura color a elegir. medidas 157 x 57 x 83 cm

STILISSIMA



Banca de 4 plazas, asiento y respaldo en una sola pieza en polipropileno, estructura metálica esmaltada en pintura color negro.

POOL



Banca de 4 plazas, asiento y respaldo en 1 sola pieza en plástico, estructura metálica esmaltada en pintura color negro.

VISITA PLÁSTICA



Banca de 4 plazas, asiento y respaldo en polipropileno color negro, estructura metálica esmaltada en pintura color negro.

ISO VISITA TELA

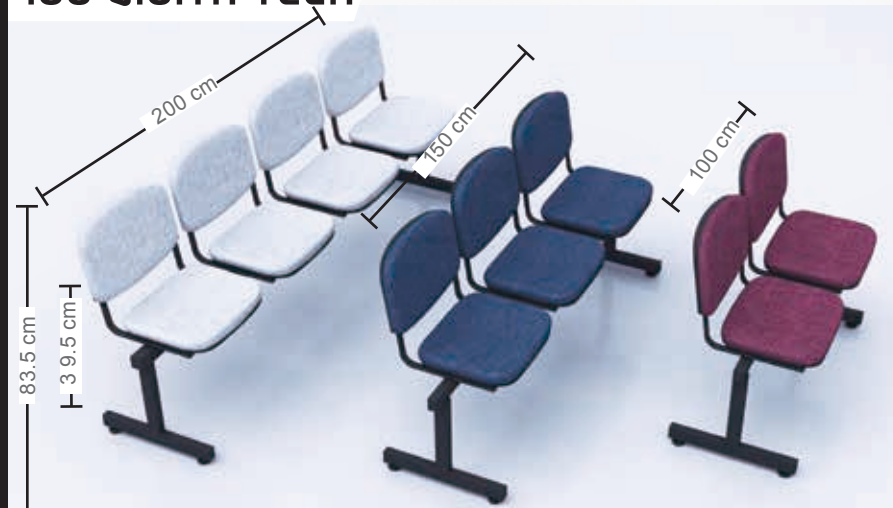

Banca de 4 plazas, asiento y respaldo tapizada en piel sintética ó tela, estructura metálica esmaltada en pintura color negro.

LÍNEA CONNECTION



Taburete cuadrado, Shap. Estructura de madera con Espuma cubierta por tela Color... y 4 patas metálicas. Medidas: 60X50X42cm.

LÍNEA CONNECTION



Taburete curvo, shat. Estructura de madera con espuma cubierta por tela color a elegir y 4 patas metálicas. Medidas: 120X42X42cm.

TEKAN



Sillón Tekan. Fabricado en madera de pino, espuma y tela color a elegir en asiento y respaldo. medidas: 65x65x75cm.

WILMO

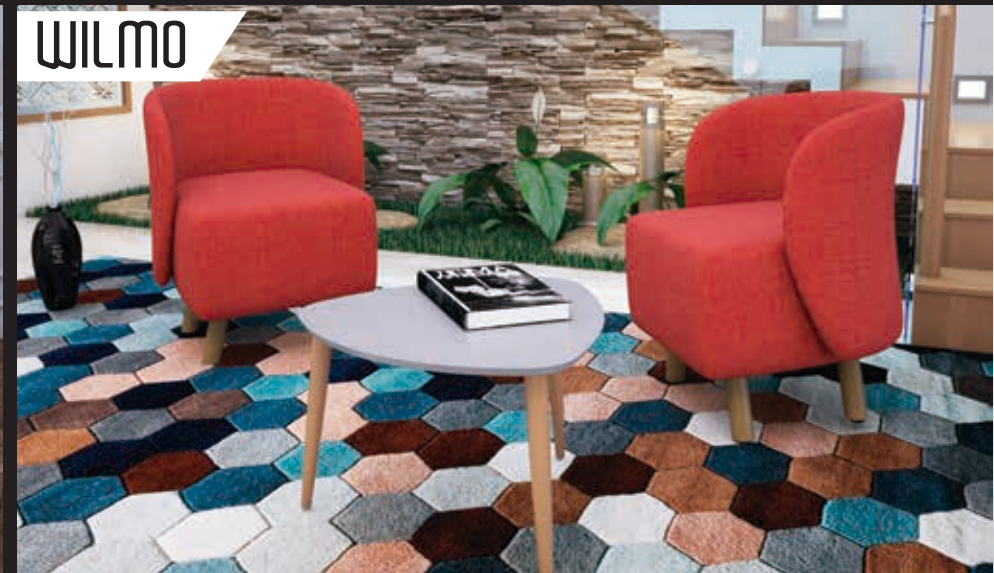

Sillón Wilmo. Fabricado en madera de pino, espuma y tela color a elegir en asiento y respaldo. Con 4 patas metálicas de imitación madera. medidas: 60x65x75cm.

LOFT



Sofá Loft Color de 2 y 3 plazas. Estructura de madera con espuma cubierta por tela. Brazos extendidos. medidas: 157x75x92cm, 210x75x92cm.

SEMBLER



Sofá de 1 y 2 plazas Sembler. Estructura de madera con espuma cubierta por tela color a elegir, forma cuadrada, con brazos al piso. Medidas: 120x46x90cm. 60x46x90cm.

GILY



Sofá Gily del 1, 2 y 3 plazas. Estructura de madera con espuma, cubierta por tela color a elegir y 4 patas de imitación madera. medidas: 85x85x83cm, 140x85x 83 cm, 200x85x 83cm.

BROP



Sofá Brop, de 3 plazas. Estructura de madera con espuma, cubierta por tela color a elegir patas de imitación madera. medidas: 170x85x83cm.

FIANTO



Sofá de 1,2 y 3 plazas Fianto. Estructura metálica color blanco ó negro. Tapizada en tela color a elegir. Incluye descansabrazos tapizados al mismo color que el asiento. medidas: 82x62x80cm. 148x62x80cm. 214x62x80cm.

HONG



Sillón Hong. de 1 y 2 plazas, Con brazos y estructura de madera con espuma cubierta por tela, detalles en respaldo. medidas: 55 x 80 x 85 cm., 110 x 80 x :85 cm.

PARÍS



Sofá de 1 y 2 plazas paris. Estructura de madera con espuma cubierta por tela color a elegir Medidas: 55 x 80 x 85 cm. 110 x 80 x 85 cm.

BRISA



Sofá de 1, 2 y 3 plazas, Brisa. Estructura metálica y cojines de hule espuma forrados en tela práctico cierre en cada uno. medidas: 85x65x87 cm. 140x65x87cm. 195x65x87 cm.

IKORY



Sofá de 1 y 2 plazas Ikory, con brazos. Estructura de madera con espumacubierta por tela ó piel sintética color a elegir, patas de imitación madera. Medidas: 70x65x 80 cm. 120 x 65 x 80 cm.

SIT



Sillón Sit. de 1, 2 y3 plazas, Estructura de madera con espuma cubierta por tela. Asiento en curva con respaldo al piso, brazos. Medidas: 90x75x80cm. 150x75x80cm 210x75x80cm.

PUFF



Sofá de 1,2 y 3 plazas Puff. Estructura madera con espuma cubierta por tela Medidas: 60X80X80 cm. frente: 125x80x80cm 180x80x80cm.

DAKY



Divan Daky. Estructura metálica cromada, espuma y piel procesada color a elegir. medidas:155x56x54cm.

SOFÁ CAMA SMILE



Sofá cama Smile. Estructura de madera con espuma, cubierta por tela color a elegir, mecanismo reclinable y patas metálicas. medidas:200x80x78cm.

VALENCIA



Sofa de 1,2 y 3 plazas Valencia. Estructura metálica cromada tapizada en piel procesada. medidas: 75x75x75cm. 150x75x75cm, 180x75x75cm.

BANCA MAIKA



Banca o pie de cama Maika. Asiento de espuma forrado en tela color a elegir y base metálica. medidas: 120x40x47cm.

BANCO OMIK



Banco para barra Omik. Asiento de Espuma forrado en tela color a elegir con base negra, blanca ó gris y pistón neumático.

REST



Sofá cama Rest. Estructura de madera con espuma cubierta por tela color a elegir, mecanismo reclinable y 4 patas de imitación madera. Medidas: 172x78x80cm. p-a:42cm , desplegado: 172x95x42cm.

NOLOA



Sofá Noloa modular con 8 posiciones. Dimensiones: ancho 82cm x fondo 82cm x alto 93cm. Altura del piso al asiento 42cm. Altura total 93cm. Hule espuma de alta densidad de 20cm

APOLO



Sofá Apolo. de 1 y 2 plazas, Estructura de MDF color a elegir, asiento con espuma cubierta por tela color a elegir. Medidas: :60x67x80cm, 107x67x80cm.

HYDE



Sofá Esquinero Hyde de 1, 2 y 3 plazas en L, Estructura de madera con espuma cubierta por tela color a elegir. 80x80x80cm, 140x80x80cm, 200x80x80cm, en L, 140x80x80 L: 150 largo, 200x80x80 L: 150 largo.

BOLT



Sofá Bolt de 1,2 y 3 plazas. Forma recta, estructura de madera con espuma cubierta por tela. Medidas: 105x 75x76 cm , 162X75X76 cm ,219x75x 76 cm.

NEW COSMOS



Sillón confortable de 1 ,2 ó 3 plazas, estructura de mdf con espumado de alta densidad tapizado en tela o piel sintética

ARMATA

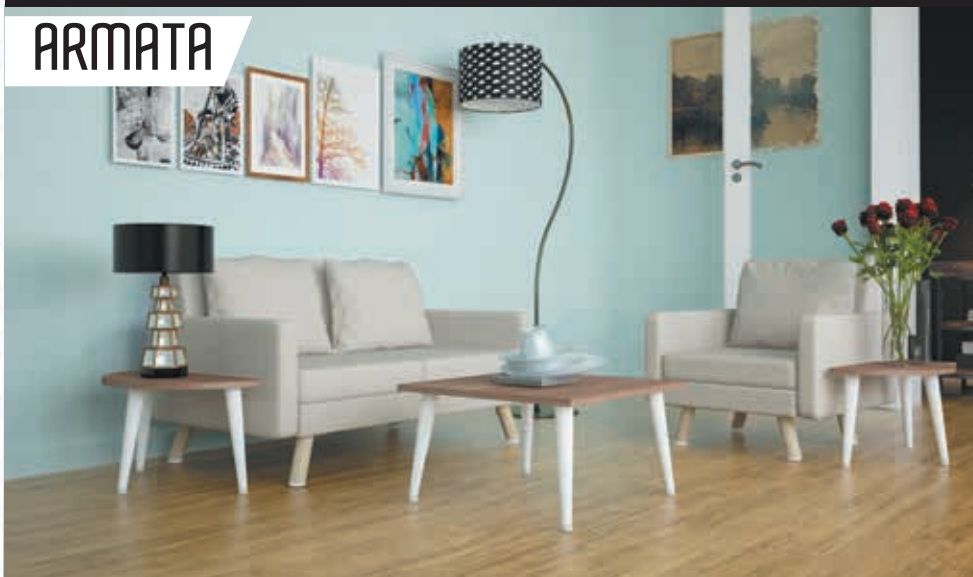

Sofá Armata es un sofá 100% armable/desarmable. Su estructura es de MDF y esta cubierto por tela (color a elegir). 1 y 2 plazas, Base metálica con acabdo tipo madera. Medidas: 71X72X74cm, 126x72x74cm

KLAS



Sofá Klas de 1,2 y 3 plazas. Estructura de madera con espuma cubierta por tela color a elegir, brazos curvos. medidas: 128x85x78cm. 185x85x78cm 243x85x78cm

SLEEP



Sofá Cama Sleep. . Cuenta con 3 cojines con cierre. Su estructura es de madera de pino y la base es metálica con sublimado en color madera. tela color a elegir. sofa: 180x70x42cm, medidas cojines: 60x10x48cm.

KANAN



Sofá cama individual Kanan. Estructura metálica, colchoneta y cojín con cierre, tapizados en tela color a elegir, Colchoneta y cojín removibles. Medidas plegada: 95x80x70cm desplegado: 190x80x70cm.

KANAN



Sofá cama matrimonial Kanan. Estructura metálica, colchoneta y cojín con cierre tapizados en tela. Colchoneta y cojín removibles. Medidas plegada: 190x75x70cm, Medidas desplegado: 190x135x70cm.

KANAN



Sofá Kanan de 3 plazas. Estructura metálica tubular color negro, asiento y cojines de espuma forrados en tela color a elegir. medidas: 60x60x85cm, 120x60x85cm. 180x60x85cm.

KANAN



Taburete Kanan 40. Estructura metálica tubular color negro, asiento de espuma forrado en tela color a elegir. Medidas: 40x40x42cm., 67x40x42cm. 100x40x42cm.

BOMAN



Sofá Boman de 1,2 y 3 plazas. Estructura de madera con espuma cubierta por tela. Respaldo y asiento capitoneado. Medidas: 210x85x82cm 150x85x82cm 90x85x82cm.

BOMAN EN L



Sofá esquinero Boman de 2 y 3 plazas en "L". Estructura de madera con espuma cubierta por tela. Respaldo y asiento capitoneado. Medidas: 150x85x82cm "L":156cm, 210x85x82cm, "L":156cm.

NOON



Sofá Noon de 3 plazas. Estructura de madera con espuma cubierta por tela color a elegir. Medidas: 210x85x82cm.

TABURETE GILY



Taburete Gily de 1 y 2 plazas. Estructura de madera con espuma, cubierta por tela color a elegir, patas metálicas. medidas: 72X72X42cm. 124X72X42 cm.

KALA



Sillón Kala Tzlam. Estructura de madera con espuma cubierta por tela y 4 patas de madera color tzalam. medidas: 82x80x105cm. P-a: 46cm.

KALA



Sillón Kala Tzlam. Estructura de madera con espuma cubierta por tela y 4 patas de madera color tzalam. medidas: 82x80x105cm. P-a: 46cm.

PANAMERA



Sofá panamera de 1, 2 y 3 plazas. Fabricado con estructura metálica blanca o negra. Asientos y respaldos (movibles) de espuma forrada en tela color a elegir. Medidas: 191x76x72cm. 141x76x72cm. 191x76x72cm.

PANAMERA

EVER
EETICA
82



Sofá panamera de 1, 2 y 3 plazas. Fabricado con estructura metálica blanca ó negra. Asientos y respaldos (movibles) de espuma forrada en tela color a elegir. Medidas: 191x76x72cm. 141x76x72cm. 191x76x72cm.

KIRAT

THINGS
FOR
HEALTH
wellness



Sofá Kirat de 1,2 y 3 plazas. Estructura tubular cromada, cojines de espuma forrados en tela ó piel sintética color a elegir. Medidas: 195x70x72cm, 150x70x72cm., 90x70x72cm

KIRAT



Sofá Kirat de 1,2 y 3 plazas. Estructura tubular cromada, cojines de espuma forrados en tela ó piel sintética color a elegir. Medidas: 195x70x72cm, 150x70x72cm., 90x70x72cm.

CUBIC

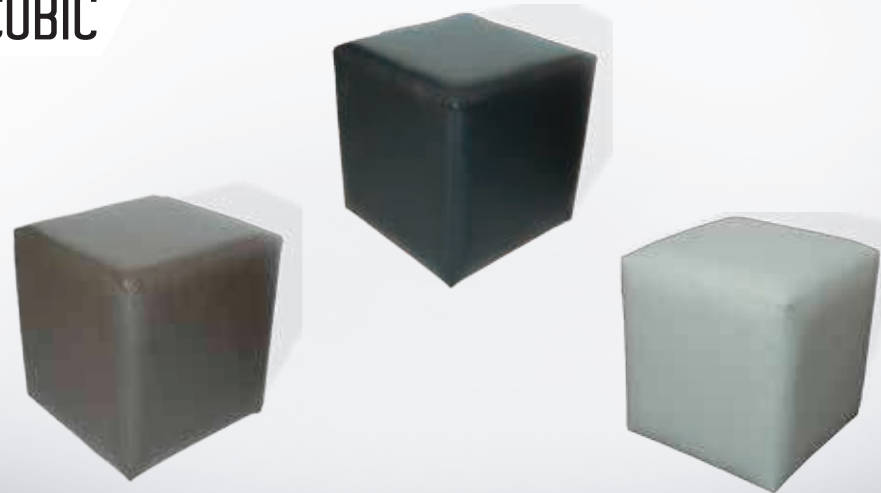

Puff cúbico marca wood's, tapizado en piel sintética color a elegir, medidas: 40x40x40 cm.

Silla Kids KOP



SKKOP
48x55x70

Silla Kids KOP



SKKOP
48x55x70

Réplica Eames Kids



KT811-R
32 X 32 X 56

Colores: rojo, naranja, verde,
rosa, fusha, azul aqua y azul
cielo.

Réplica Eames Kids



KT813-A
43 X 43 X 57

Colores: negro, naranja, verde,
blanco y azul.

Réplica Eames Kids



KT811-R
32 X 32 X 56

Colores: rojo, naranja, verde, rosa,
fusha, azul aqua y azul cielo.

Réplica Eames Kids



KT811-V
32 X 32 X 56

Colores: rojo, naranja, verde, rosa,
fusha, azul aqua y azul cielo.

Silla Kids Bamba











SKBAM-6
40x50x82

Silla Kids Bamba



SKBAM-5
32x40x57

MECANISMOS

<p>Mecanismo "H"</p>  <p>Mecanismo Fijo</p>	<p>Mecanismo "W"</p>  <p>Respaldo Reclinable con Ajuste de Tensión.</p>
<p>Mecanismo "J"</p>  <p>Contacto Permanente en el Respaldo.</p>	<p>Mecanismo "L"</p>  <p>Ejecutivo Reclinable</p>
<p>Mecanismo "M"</p>  <p>Sincro</p>	<p>Mecanismo "C"</p>  <p>Contacto Permanente en el Respaldo.</p>
<p>Mecanismo "R"</p>  <p>Mecanismo de Rodilla Sincro</p>	 <p>Mecanismo de Rodilla con soporte.</p>

TIPOS DE BRAZOS

Brazo "1"  Brazo secretarial en polipropileno.

Brazo "2"  Brazo secretarial en polipropileno.

Brazo "4"  Brazo iso metálico.

Brazo "11"  Brazo ejecutivo ajustable multiposiciones.

Brazo "7"  Brazo ejecutivo en polipropileno.

Brazo "12"  Brazo en aluminio tapizado.

Brazo "14"  Brazo en aluminio con forros.

TIPOS DE BASES Y PISTONES

Base "A"  Base de polipropileno plana de 24 pulgadas con ruedas.

Base "C"  Base metálica cromada de 26 pulgadas con ruedas.

Trineo "10"  Base de trineo cromado de 1/4 calibre 14.

Trineo "15"  Base de trineo pintado de 1/4 calibre 14.

ARILLO CROMADO  Arillo cromado ajustable a pistón, base en poliuretano.

Pistón "D"  Pistón secretarial de 6".

Pistón "G"  Pistón cajero de 6".

Pistón "E"  Pistón ejecutivo de 6".

Pistón "F"  Pistón directivo de gas.

TODOS LOS COMPONENTES SON FABRICADOS CON ESTANDARES DE LA MÁS ALTA CALIDAD

Como elegir una silla:

Es importante antes de elegir una silla considerar el tipo de uso que se le dará, el tiempo que se usara, la estatura y/o complejón del usuario, alergia a los materiales, garantías y variedad; ya que de lo anterior dependerá el rendimiento en el trabajo.

Por lo anterior le recomendamos considerar los siguientes puntos al adquirir una silla o sillón.

Respaldo:

Forma ergonómica para evitar cansancio y lesiones en la espalda.

Soporte lumbar:

Ya sea fijo o ajustable ofrecen confort y descanso a tu cuerpo para largas horas de trabajo.

Mecanismo o Controles:

Ajustable o regulables de altura e inclinación variable.

Ruedas:

Asegura que se deslicen suavemente para tener libre movimiento.

Base:

Vigile que la base sea de buena calidad ya que es el soporte de la silla.

Descansa Brazo:

Mantiene a los brazos en una posición cómoda, reduciendo la tensión de los hombros.

Acojinamiento:

De preferencia que sea moldeado de espesor suficiente y densidad ya que esto garantiza comodidad y duración en el producto.

Asiento:

De forma ergonómica y en cascada en la parte delantera para permitir la libre circulación de la sangre a sus pies.

Tapicería:

Variedad de colores y texturas a elegir para poder decorar el lugar de trabajo a su gusto, vigile que la tela, piel o piel sintética sea de buena calidad.

Guía de usos y cuidados:

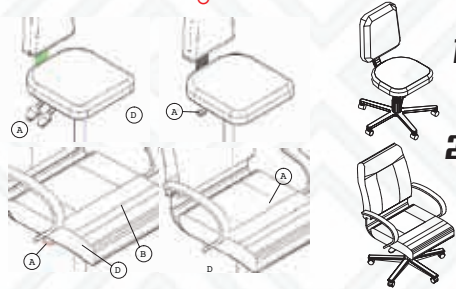

MECANISMOS:

A- Palanca para ajustar altura.

B- Palanca para ajustar posición de respaldo (Algunos modelos).

C- Perilla para fijar altura de respaldo.

D- Perilla para regular la tensión.

CUIDADOS:

- 1.- Para sillas tapizadas en tela se recomienda aspirar regularmente para mantenerla libre de polvo.
- 2.- Para sillones tapizados en piel o piel sintética se recomienda limpiar con un trapo húmedo y terminar con otro seco.
- 3.- Para sillas plásticas se recomienda limpiar con un trapo húmedo y terminar con otro seco. (no ilustradas).

Componentes:

TIPOS DE MECANISMOS

Mecanismo "H"

Mecanismo secretarial fijo ayuda al ajuste de altura, y el giro del asiento.



Mecanismo "W"

Mecanismo secretarial reclinable, con perilla ajustable de tensión en el respaldo y palanca para regular la altura de la silla.



Mecanismo "J"

Mecanismo gerencial de dos palancas, una para ajustar el reclinamiento del respaldo, otra para regular la altura de la silla.



Mecanismo "L"

Mecanismo ejecutivo reclinable de una palanca y perilla de ajuste de tensión con bloqueo y regulación de altura.



Mecanismo "M"

Mecanismo ejecutivo reclinable de una palanca con solera en el respaldo y perilla para ajuste de tensión del asiento y respaldo con bloqueo; regular la altura de la silla.



TIPOS DE BRAZOS

Brazo "1"

Brazo secretarial en polipropileno.



Brazo "4"

Brazo iso metálico



Brazo "11"

Brazo ejecutivo ajustable multiposiciones.



Brazo "7"

Brazo ejecutivo en polipropileno.



Brazo "7 A"

Brazo ejecutivo en polipropileno con alma de acero.



Brazo "12 T"

Brazo ejecutivo en poliuretano tapizado en tela según el asiento.



Brazo "12"

Brazo en aluminio tapizado.



Brazo "14"

Brazo en aluminio con forros.



TIPOS DE BASES Y PISTONES

Base "A"

Base de polipropileno plana de 24 pulgadas con ruedas.



Base "B"

Base de polipropileno curva de 24 pulgadas con ruedas.



Base "C"

Base metálica cromada de 26 pulgadas con ruedas.



Base "D"

Base metálica color blanco de 26 pulgadas con ruedas.



Trineo "16"

Base de trineo con pintura color cromo de 1/4 calibre 14.



Trineo "15"

Base de trineo pintado de 1/4 calibre 14.



Trineo "17"

Base de trineo con pintura color blanco de 1/4 calibre 14.



Pistón "6"

Pistón cajero de 6" con aro.



Pistón "D"

Pistón secretarial de 6'.



Pistón "E"

Pistón ejecutivo de 6'.



Pistón "F"

Pistón directivo de gas.



TODOS LOS COMPONENTES SON FABRICADOS CON ESTANDARES DE LA MÁS ALTA CALIDAD

ESPUMA DE POLIURETANO MOLDEADO



IMÁGENES ILUSTRATIVAS DE POLIURETANOS UTILIZADOS EN LA FABRICACIÓN DE NUESTRAS SILLAS

Todos los derechos del presente están registrados ante derechos de autor. Prohibida la reproducción parcial o total de este catálogo sin aprobación por escrito de la empresa Wood's Muebles para oficina S.A.

"Todos los productos y especificaciones están sujetas a cambios sin previo aviso"*** Los colores impresos pueden variar contra los reales. Para una referencia más exacta, consultar muestrario con su ejecutivo de ventas.**

Sucursal del Valle :

Insurgentes Sur 590 B
Col. del Valle.C.P. 03100.
CDMX.
Tels: (55) 5682 4860.
(55) 5682 5936.

Sucursal Medellín :

Medellín 168. Col Roma.
C.P. 06760. CDMX.
Tels: (55) 5564 1461.
(55) 5564 1102.

Sucursal División del Norte :

División del Norte 606.
Col. del Valle. C.P. 03100.
CDMX.
Tels: (55) 5250 5417.
(55) 5250 6134.

Sucursal Polanco :

AV Ejército Nacional N° 980 Col.
Chapultepec Morales C.P. 11510
Plaza comercial Pabellón Polanco
Loc. 263 y 264 CDMX.
Tels: (55) 5557 1553.
(55) 5557 1545.

Sucursal Polanco II :

Mariano Escobedo N° 331
Col. Polanco Chapultepec
C.P. 11560. CDMX.
Tel: (55) 5929 1958
(55) 5929 1975

Sucursal Santa Fe :

Av. Vasco de Quiroga No
3800. Ctro. Com. Santa Fe
loc. 489. 1er nivel. CDMX.
Tels: 55) 5258 0845
(55) 2167 4278

sugerencias y cotizaciones : sugerencias@woodsweb.com.mx

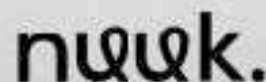

SUGERENCIAS Y COMENTARIOS:
sugerencias@woodsweb.com.mx



Síguenos en facebook
Woods Muebles
Oficina, hogar y restaurante