

Connoisseur

PERFORMANCE COFFEE BREWER
8-CUP | STAINLESS STEEL CARAFE

bonavita



Model: BV1901TS

**HOUSEHOLD USE
ONLY**



Technical Data:

Rated voltage: AC 120 V, 60 Hz

Rated current: 12.5 A

Rated power input: 1500 W

Customer Service:

USA 1-888-850-2675

Support@Bonavita.life

1 year limited warranty

Bonavita.life

TABLE OF CONTENTS

SAFEGUARDS

Important Safeguards	4
----------------------------	---

WARRANTY

Limited Warranty	7
------------------------	---

INSTRUCTIONS

Product Features	8
------------------------	---

Brewer Set-Up	9
---------------------	---

Brewing Instructions	9
----------------------------	---

Optional Instructions for Pre-Infusion Mode	11
---	----

Brewing a Better Cup	11
----------------------------	----

PRODUCT CARE & TROUBLESHOOTING

Cleaning & Maintenance	13
------------------------------	----

Brewer Troubleshooting	15
------------------------------	----

IMPORTANT SAFEGUARDS

This appliance is for household use only. When using electrical appliances, basic safety precautions should always be followed to avoid fires, electric shocks, burns, or other injuries and damage. Read these operating and safety instructions carefully. Call our toll-free customer service number for information on examination, repair, and adjustments; do not attempt to repair the appliance yourself.

Read all instructions.

- Do not touch hot surfaces - use the handles or knobs.
- Unplug from outlet when not in use and before cleaning. Allow to cool before putting on or taking off parts, and before cleaning the appliance.
- If children are present while the appliance is in use, keep them a safe distance away.
- The use of accessory attachments is not recommended by the appliance manufacturer and may result in fire, electrical shock or personal injury.
- Do not use outdoors or in damp areas.
- Do not let the cord hang over the edge of a table or counter.
- Do not place appliance on or near a hot electric or gas burner, or in a heated oven.
- To disconnect the appliance, first turn the power switch off, then remove plug from the wall outlet.
- Fully insert filter basket until it snaps into place and the indicator on the filter basket handle is fully covered.
- Remove the carafe's lid before brewing.
- Do not use this appliance for anything other than its intended use.
- Place the appliance on a flat level surface.
- Do not attempt to operate the appliance without putting water in the tank. Only fresh, cold water should be used in the tank. Do not use hot water.
- Never remove the carafe or filter basket during brewing cycle.
- Never move the coffee brewer during brewing cycle.
- Do not use a carafe with a loose or damaged handle.
- Do not set a hot container on a wet or cold surface.

- If carafe sustains an impact it may be damaged. Check for cracks, damage or signs of leakage before using.
- Do not clean carafe with abrasive cleansers, steel wool pads, or other abrasive material.
- Do not remove the bottom cover from the appliance. There are no user-serviceable parts inside.
- The carafe is designed for use with this appliance. It must never be used on a range top.
- Make sure that the voltage in your home corresponds with the voltage indicated on the bottom of the appliance.
- Do not attempt to operate the appliance if it only works intermittently, or stops working altogether.
- To protect against electric shock, do not place cord, plugs, or appliance in water or other liquid.
- Do not operate any appliance with a damaged cord or plug or after the appliance malfunctions or has been damaged in any manner. Return appliance to an authorized service facility for examination, repair or adjustment.
- Scalding may occur if the lid is removed during the brewing cycles.
- This appliance is not intended for use by persons (including children) with reduced physical, sensory or mental capabilities, or lack of experience and knowledge, unless they have been given supervision or instruction concerning use of the appliance by a person responsible for their safety.
- Children should be supervised to ensure that they do not play with the appliance.
- If the supply cord is damaged, it must be replaced by the manufacturer, its service agent or similarly qualified person in order to avoid a hazard.

SAVE THESE INSTRUCTIONS!

EXTENSION CORDS

A short power-supply cord is provided to reduce the risk of tangling and tripping. Longer detachable power-supply cords or extension cords may be used if care is exercised. If a detachable power-supply cord or extension cord is used:

- The electrical rating of the extension cord should be appropriate for the electrical rating of the appliance.
- The longer cord should be arranged so that it will not drape over the countertop or tabletop where it can be tripped over, snagged, or pulled on, especially if children are present.

POLARIZED PLUG

This appliance has a polarized plug, which means that one blade is wider than the other. To reduce the risk of electric shock, this plug is designed to fit into a polarized outlet only one way. If plug does not fully fit into the outlet, reverse it. If it still does not fit, contact a qualified electrician. Do not attempt to modify the plug.

Limited Warranty

1 year limited warranty from the date of original purchase.

Warranty valid only in U.S. & Canada. For Warranty outside of U.S. & Canada please contact the retailer from which you purchased your product.

1. This warranty extends only to the original retail purchaser or gift recipient. Keep the original sales receipt, as proof of purchase is required to make a warranty claim.
2. Defects that occurred due to improper connection, improper handling, or repair attempts by non-authorized persons are not covered by the warranty. The same applies for failure to comply with the use of consumables (e.g. cleaning and decalcifying agents) that do not correspond to the original specifications.
3. This device was designed and built for household use only. It is not suited for other uses.
4. Damages which are not the responsibility of the manufacturer are not covered by the warranty. This is valid especially for claims arising from improper use (e.g. operation with insufficient current or improper voltage).
5. The guarantee becomes void if repairs are carried out by third parties not authorized by the manufacturer and/or if spare parts are used other than the original ones.

Please call 1-888-850-2675 or email Support@Bonavita.life for warranty claims.

Product Features

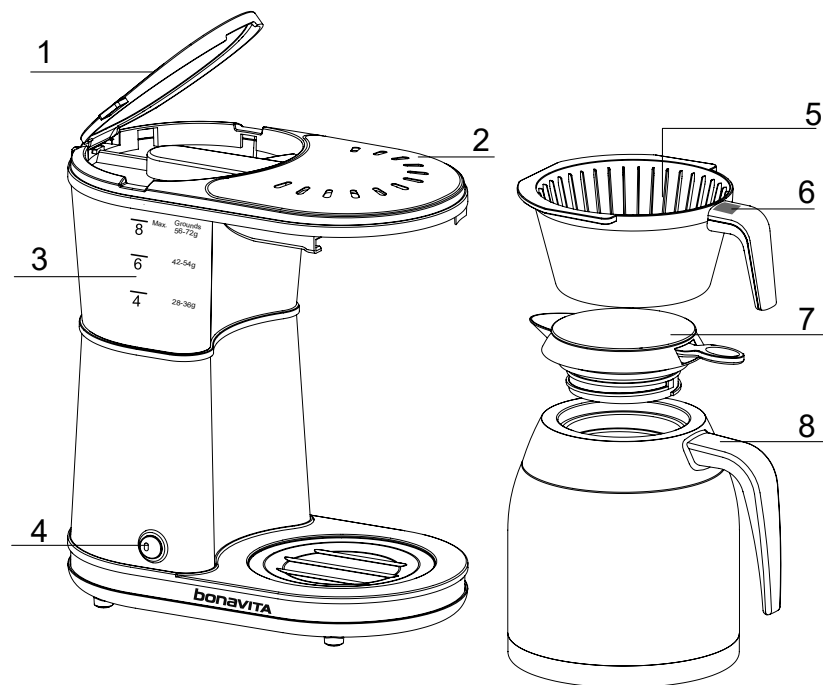

1. Water tank lid
2. Brewer lid
3. Water level indicator
4. On/off switch
5. Filter basket
6. Filter basket indicator
7. Thermal carafe lid
8. Stainless steel thermal carafe

TECHNICAL DATA

Rated voltage: AC 120V, 60Hz

Rated current: 12.5A

Rated power input: 1500W

Brewer Set-Up

BEFORE FIRST USE

1. Remove packaging materials, labels, and stickers from the coffee brewer.
2. Clean the appliance by filling the water tank with clear, cold water to the maximum level mark. Fully insert filter basket until it snaps into place and the indicator on the filter basket handle is fully covered. Place the carafe with the lid removed under the filter basket. Turn the coffee brewer on to allow the water to run through.
3. Let the appliance cool down for 5 minutes before repeating the process. Brew only water through the coffee brewer at least 2 times before brewing any coffee.

Brewing Instructions

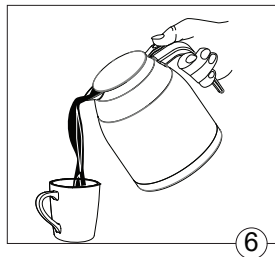
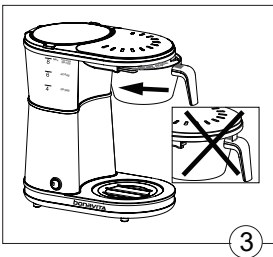
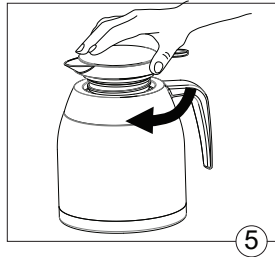
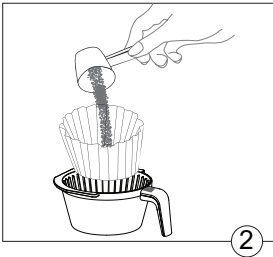
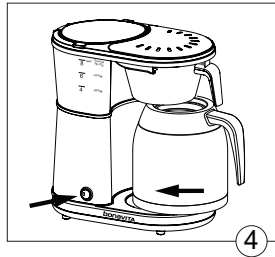
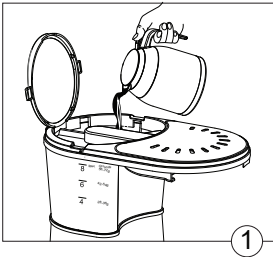

1. Remove the carafe and slide the filter basket out of the brewer.
2. Raise the lid of the water tank and pour 4-8 cups of fresh cold water into the tank (Fig. 1). Do not fill above the MAX fill line.
3. Place a basket style filter in filter basket. We recommend a basket filter with a 3 1/4" base dimension. Scoop ground coffee into the filter. We recommend two level tbsp. of drip grind coffee per cup, varying the amount according to your taste (Fig. 2). This equates to approximately 7 to 9 grams of coffee per cup.
4. Slide the filter basket back into the holder until it snaps into place and the indicator on the filter basket handle is fully covered. (Fig. 3).
5. Remove carafe lid, place the carafe under the filter basket. Switch the appliance on. The on/off switch will light up to show that the machine is operating (Fig. 4).
6. After the brewing process ends remove the coffee-filled carafe from the appliance. To dispose of the used filter and coffee grounds, we recommend dumping it from the filter basket. Rinse the filter basket out, and set aside to dry.
7. To pour and for maximum heat retention, place the lid on the carafe shortly after the brew cycle is complete. (Fig. 5 and 6).
8. The appliance is equipped with an automatic shut off function which triggers when the brew cycle is complete. The appliance can be switched off manually at any time by using the on/off switch.

Optional Instructions for Pre-Infusion Mode:

Freshly roasted coffee has more CO₂ trapped in the bean. If you are brewing with freshly roasted coffee, or you would like to pre-infuse the coffee, press and hold the power switch for 5 seconds. At that point the power switch light will flash and 2 beeps will be heard indicating that you've enabled the pre-infusion mode. Press and release the power switch a second time to begin brewing. You can disable the pre-infusion mode by pressing the power switch until the light blinks (5 sec.) and a single beep is heard. The brewer will remain in this mode until the mode is turned off or the brewer is unplugged.

Brewing a Better Cup

Bonavita brewers are expertly engineered to take the guesswork out of brewing the perfect cup of coffee and produce exceptional, consistent results with every use. Our easy-to-use brewers keep things simple, with great coffee at the push of a single button.

Following are a few tips to help you brew an amazing cup of coffee with your new Bonavita brewer:

COFFEE QUALITY, FRESHNESS AND GRIND

The quality of the coffee has a great impact on brewed coffee's flavor. Using freshly roasted coffee and grinding the beans just before brewing are important considerations. We recommend using coffee that was roasted in the last 30 days for the best flavor. In addition, we encourage use of an air tight container or sealed bag stored in a dark cabinet to help extend your coffee's lifespan.

Grinding coffee significantly speeds up the time in which coffee starts to lose its' flavor. Once coffee is ground the air begins to attack essential oils and other volatile flavor components. It's only a matter of hours before most of the ground coffee's aroma has evaporated. While we encourage grinding your coffee immediately before brewing whenever possible, we know that there are times when pre-grinding can't be avoided.

Whether you are purchasing pre-ground coffee or grinding it just before you brew, we recommend using coffee that is ground to a medium / course setting, similar to course ground salt.

COFFEE TO WATER RATIO

Applying the same ratio of water to coffee grounds each time you brew will result in a more consistent cup of coffee. Using a scale to weigh your coffee is the best way to stay consistent, but we understand that might not always be possible. We also recommend brewing in 6 or 8 cup batches. In the case of Bonavita brewers, 1 cup is equal to 5oz.

Using the tools that you have at your disposal, here is what we recommend for your Bonavita brewer:

Batch Size	Water Volume	Coffee Weight	Coffee Scoops (ground)
6-Cup batch	1000ml	55 grams	12 tbsp.
8-Cup batch	1300ml	65 grams	16 tbsp.

Brewing time is approximately 6 minutes for 8 cups of coffee. This will allow for proper water flow and saturation time of the coffee grounds.

BREWING WATER AND TEMPERATURE

An average cup of coffee is over 98% water. Simply put, the water you use to brew your coffee will affect the flavor of your coffee. So, we highly recommend brewing with fresh, filtered water whenever possible.

Additionally, tap water and its mineral content varies by region of the country. Using filtered water will help to minimize the scale build-up in your brewer, which will help your brewer perform at its best.

The coffee industry's standard for the temperature of the brewing water is 198°-205°F (92°-96°C). This coffee brewer is specially engineered to heat the water to precisely this range.

Cleaning and Maintenance

This manual includes some helpful guidance for maintaining your brewer over time to ensure consistent performance and flavorful beverages. The brewer contains no internal user serviceable parts, and it's best to leave servicing and repairs to the experts at Support@Bonavita.life

Proper care will ensure years of service from this coffee brewer. Aside from keeping the brewer clean and descaling when necessary, there is no user maintenance required.

This appliance contains no internal user serviceable parts. Leave servicing and repairs to qualified personnel.

Use a soft, damp cloth and a mild dish cleaning liquid for cleaning the carafe and the housing. Make sure to rinse thoroughly.

The filter basket, brewer lid and carafe lid may be cleaned on the top rack of the dishwasher.

We recommend periodically using a coffee machine cleaning product to clean your filter basket and carafe. A coffee machine cleaning product helps remove residual coffee oils, but should not be confused with descaler which removes mineral build up inside your brewer. See our descaling section on the following page for detailed information on this important maintenance process. Please follow the instructions included with your product purchase.

CLEANING THE BREWER LID AND SHOWER HEAD:

Always unplug the coffee brewer before cleaning. The brewer lid with built in shower head is removable and can be cleaned on the top rack of the dishwasher.

1. Carefully pull the front edge of the brewer lid to remove.
2. Clean.
3. Re-install lid.

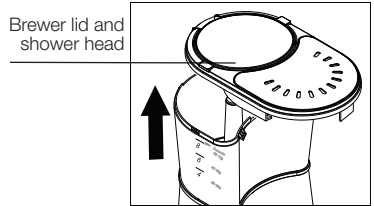

DESCALING

In hard water, scale from limestone content in the water may build up in your machine. Scaling can lead to extended preparation time and possible damage to your coffee brewer.

The Connoisseur will produce 3 audible beeps at power on every 60 brewing cycles when it is necessary to descale. However, if the appliance makes an unusually loud noise, delays brew time, or fails to achieve the proper water temperature of 198-205 degrees F (92-96 degrees C), you may need to descale more often. We recommend using a good quality biodegradable and phosphate-free coffee machine descaler. Vinegar may not effectively descale your brewer, and can be difficult to rinse thoroughly. Vinegar can also leave behind an odor that may impact the flavor of your coffee.

- 

1 H_2O

Follow instructions on the coffee machine descaler packet.
- 

2

Pour into Bonavita Connoisseur's water reservoir.
- 

3

Press and hold power button for ten seconds, the descale cycle will start.
- 

4

Run a regular brew cycle 2-3 times with fresh cold water to rinse.

- 5 When the descaling process is over, the cycle counter will reset from 60 to 0.

Brewer Troubleshooting

PROBLEM	SOLUTION
Brewer stops mid-cycle	Descale your brewer
Brewing takes longer than usual	Descale your brewer
Grounds in coffee	Use a taller filter to keep the grounds in the filter basket, also try using a coarser grind as a fine grind may cause water and grounds to overflow
Water leaking from bottom of brewer	Please visit Bonavita.life/Warranty and complete our warranty claim form
Water is not flowing into filter or carafe	Please visit Bonavita.life/Warranty and complete our warranty claim form

For other tips and answers to frequently asked questions, please visit Bonavita.life/Brewer-FAQ

Connoisseur

INFUSEUR À CAFÉ HAUTE
PERFORMANCE

8 TASSES | CARAFE EN ACIER
INOXYDABLE



Modèle : BV1901TS

**POUR USAGE
DOMESTIQUE
SEULEMENT**



Données techniques :

Tension nominale : CA, 120 V, 60 Hz

Courant nominal : 12,5 A

Puissance absorbée nominale : 1500 W

Service à la clientèle :

États-Unis 1-888-850-2675

Support@Bonavita.life

Garantie limitée de 1 an

Bonavita.life

TABLE DES MATIÈRES

MISES EN GARDE

Mises en garde importantes	20
----------------------------------	----

GARANTIE

Garantie limitée.....	23
-----------------------	----

INSTRUCTIONS

Caractéristiques du produit.....	24
----------------------------------	----

Mise en place de l'infuseur	25
-----------------------------------	----

Instructions de préparation	25
-----------------------------------	----

Instructions facultatives pour le mode de pré-infusion.....	27
---	----

Préparer une meilleure tasse de café	27
--	----

ENTRETIEN DU PRODUIT ET DÉPANNAGE

Nettoyage et entretien	29
------------------------------	----

Dépannage de l'infuseur	31
-------------------------------	----

MISES EN GARDE IMPORTANTES

Cet appareil a été conçu pour un usage domestique seulement. Lors de l'utilisation des appareils électriques, il est toujours recommandé de prendre des mesures de sécurité élémentaires pour éviter les incendies, les décharges électriques, les brûlures ou d'autres blessures et dommages. Veuillez lire attentivement ce mode d'emploi et ces consignes de sécurité. Composez le numéro de notre service à la clientèle sans frais pour obtenir des renseignements sur la vérification, la réparation et les réglages; n'essayez pas de réparer l'appareil vous-même. Veuillez lire toutes les instructions.

- Ne touchez pas aux surfaces chaudes; utilisez les poignées ou les boutons.
- Débranchez l'appareil de la prise lorsqu'il n'est pas utilisé et avant le nettoyage. Laissez refroidir l'appareil avant d'y ajouter ou d'en retirer des pièces et avant le nettoyage.
- Si des enfants sont présents pendant l'utilisation de l'appareil, tenez-les à une distance de sécurité suffisante.
- L'utilisation d'accessoires n'est pas recommandée par le fabricant et risque de causer des incendies, des décharges électriques ou des blessures.
- N'utilisez pas l'appareil à l'extérieur ou dans des endroits humides.
- Faites en sorte que le cordon ne pende pas d'une table ni d'un comptoir.
- Ne placez pas l'appareil sur ou près d'un brûleur à gaz ou électrique ou dans un four chaud.
- Pour débrancher l'appareil, mettez d'abord le bouton en position d'arrêt, puis retirez la fiche de la prise murale.
- Insérez complètement le panier-filtre jusqu'à ce qu'il s'enclenche et que l'indicateur sur la poignée du panier-filtre soit recouvert.
- Retirez le couvercle de la carafe avant de préparer le café.
- N'utilisez pas cet appareil à d'autres fins que celle pour laquelle il a été conçu.
- Placez l'appareil sur une surface plane.
- N'essayez pas de faire fonctionner l'appareil sans mettre de l'eau dans le réservoir. N'utilisez que de l'eau propre et froide dans le réservoir. N'utilisez pas d'eau chaude.
- Ne retirez jamais la carafe ni le panier-filtre pendant le cycle de préparation.
- Ne déplacez jamais l'infuseur à café pendant le cycle de préparation.
- N'utilisez pas la carafe si sa poignée est mal fixée ou endommagée.
- Ne placez pas un conteneur chaud sur une surface froide ou humide.

- La carafe peut être endommagée si elle subit un choc. Vérifiez l'absence de fissures, de dommages ou de signes de fuite avant de l'utiliser.
- Ne nettoyez pas la carafe avec des produits nettoyants abrasifs, des tampons de laine d'acier ou d'autres matériaux abrasifs.
- Ne retirez pas le couvercle inférieur de l'appareil. Aucune pièce interne ne peut être réparée par l'utilisateur.
- La carafe est conçue pour être utilisée avec cet appareil. Elle ne doit jamais être utilisée sur une cuisinière.
- Assurez-vous que la tension indiquée au bas de l'appareil correspond à la tension secteur de votre domicile.
- N'utilisez pas l'appareil s'il fonctionne de façon intermittente ou s'arrête complètement.
- Pour vous protéger contre les décharges électriques, n'immergez pas le cordon, les fiches ou l'appareil dans de l'eau ou tout autre liquide.
- N'utilisez aucun appareil si la prise ou le câble d'alimentation sont endommagés ou après un mauvais fonctionnement, ou s'il a été endommagé de n'importe quelle façon. Retournez l'appareil à un centre de service autorisé pour vérification, réparation ou réglage.
- Si le couvercle est retiré pendant le cycle de préparation, vous risquez de vous brûler.
- Cet appareil n'est pas conçu pour être utilisé par les personnes (y compris les enfants) dont les capacités physiques, sensorielles ou mentales sont réduites ni par les personnes manquant d'expérience ou de connaissance en la matière, sauf si elles le font sous le contrôle d'une personne responsable de leur sécurité ou si elles ont reçu les instructions adéquates de ces dernières pour le faire en toute sécurité.
- Surveillez les enfants pour vous assurer qu'ils ne jouent pas avec l'appareil.
- Si le cordon d'alimentation est endommagé, il doit être remplacé par le fabricant, un agent du service de maintenance de ce dernier ou une personne qualifiée, afin d'éviter tout danger.

CONSERVEZ CES INSTRUCTIONS!

RALLONGES

Un cordon d'alimentation court est fourni pour réduire les risques d'enchevêtrement ou de trébuchement. Des cordons d'alimentation plus longs et amovibles ou des rallonges peuvent être utilisés si des mesures de précautions sont prises. En cas d'utilisation d'un cordon d'alimentation amovible ou d'une rallonge :

- La puissance électrique de la rallonge doit correspondre à la puissance électrique de l'appareil.
- Le cordon plus long doit être disposé de sorte qu'il ne pende pas d'un comptoir ou d'une table pour éviter que quelqu'un, en particulier des enfants, ne trébuche, ne l'accroche ou ne le tire.

FICHE POLARISÉE

L'appareil est muni d'une fiche polarisée, ce qui signifie qu'une lame est plus large que l'autre. Afin de réduire le risque de décharges électriques, cette fiche est conçue de sorte qu'elle ne peut être enfichée dans la prise polarisée que d'une seule manière. Si la fiche ne peut pas être enfichée intégralement dans la prise, tournez-la. Si elle ne peut toujours pas être enfichée, communiquez avec un électricien qualifié. N'essayez pas de modifier la fiche.

Garantie limitée

Garantie limitée de 1 an à compter de la date d'achat initiale.

Garantie valide uniquement aux États-Unis et au Canada. Pour une garantie en dehors des États-Unis et du Canada, veuillez contacter le détaillant chez qui vous avez acheté votre produit.

1. Cette garantie ne s'applique qu'à l'acheteur au détail d'origine ou à la personne qui a reçu l'appareil en cadeau. Conservez l'original du reçu de vente, car une preuve d'achat est requise pour faire une réclamation au titre de la garantie.
2. Les défauts causés par un branchement inapproprié, une manipulation inadaptée ou des tentatives de réparation par des personnes non autorisées ne sont pas couverts par la garantie. Il en va de même en cas de non-respect des consignes concernant l'utilisation de produits consommables (par ex., les produits nettoyants ou détartrants) qui ne correspondent pas aux spécifications d'origine.
3. Cet appareil a été conçu et fabriqué pour un usage domestique seulement. Il ne convient pas aux autres usages.
4. Les dommages qui ne relèvent pas de la responsabilité du fabricant ne sont pas couverts par la garantie. Cela concerne en particulier les réclamations résultant d'une utilisation inappropriée (par ex., un fonctionnement avec un courant insuffisant ou une tension inadéquate).
5. La garantie est nulle si des réparations sont effectuées par des tiers non autorisés par le fabricant ou si des pièces de rechange autres que celles d'origine sont utilisées.

Veuillez composer le 1-888-850-2675 ou envoyer un courriel à Support@Bonavita.life pour en savoir plus sur les réclamations au titre de la garantie.

Caractéristiques du produit

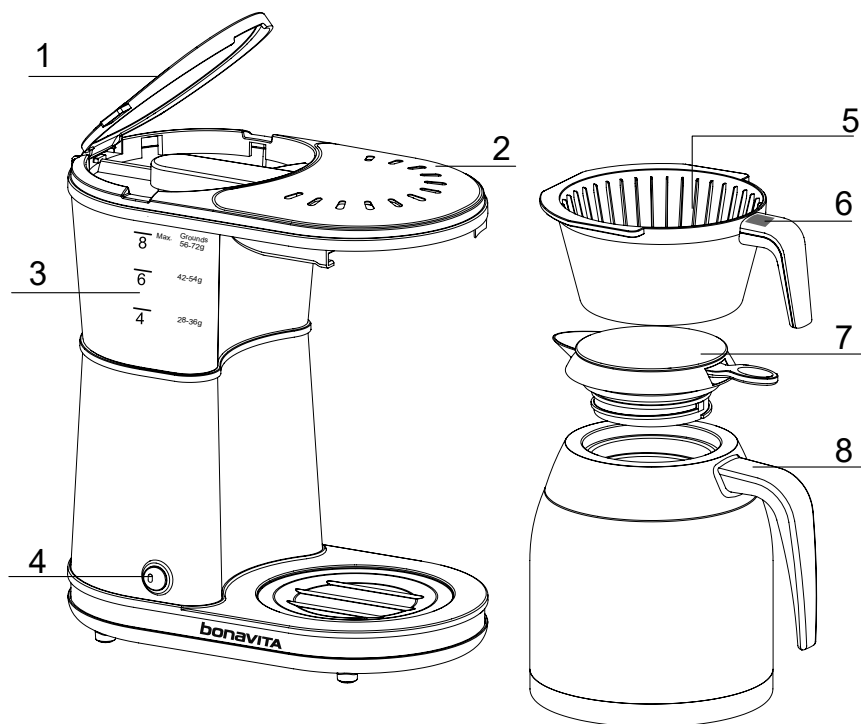

1. Couverture de réservoir d'eau
2. Couverture de l'infuseur
3. Indicateur de niveau d'eau
4. Bouton marche/arrêt
5. Panier-filtre
6. Indicateur du panier-filtre
7. Couverture de carafe thermique
8. Carafe thermique en acier inoxydable

DONNÉES TECHNIQUES

Tension nominale : CA, 120 V,
60 Hz

Courant nominal : 12,5 A

Puissance absorbée nominale :
1 500 W

Mise en place de l'infuseur

AVANT LA PREMIÈRE UTILISATION

1. Retirez les matériaux d'emballage, les étiquettes et les autocollants de l'infuseur à café.
2. Nettoyez l'appareil en remplissant le réservoir d'eau avec de l'eau claire et froide jusqu'au repère de niveau maximal. Insérez complètement le panier-filtre jusqu'à ce qu'il s'enclenche et que l'indicateur sur la poignée du panier-filtre soit recouvert. Placez la carafe sans son couvercle sous le panier-filtre. Allumez l'infuseur à café pour laisser l'eau s'écouler.
3. Laissez l'appareil refroidir pendant 5 minutes avant de répéter l'opération. Faites passer uniquement de l'eau dans l'infuseur à café au moins deux fois avant de préparer du café.

Instructions de préparation

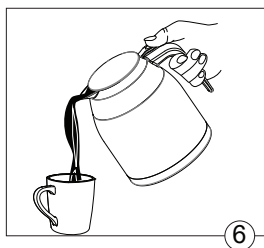
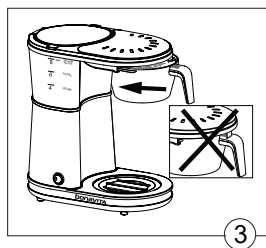
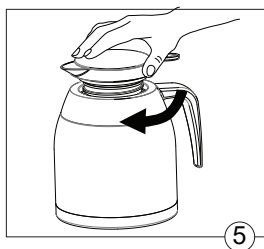
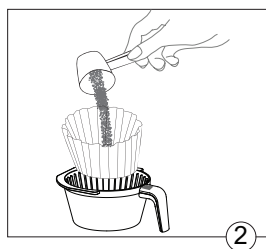
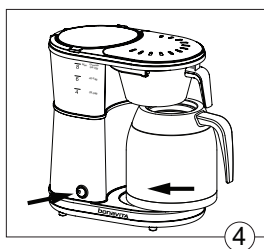
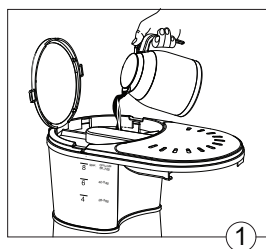

1. Retirez la carafe et faites glisser le panier-filtre hors de l'infuseur.
2. Soulevez le couvercle du réservoir d'eau et versez 4 à 8 tasses d'eau froide fraîche dans le réservoir (Fig. 1). Ne dépassez pas la ligne de remplissage MAX.
3. Placez un filtre de type panier dans le panier-filtre. Nous vous recommandons un filtre avec une dimension de base de 3 1/4 po (8,25 cm). Versez le café moulu dans le filtre. Nous recommandons deux cuillères à soupe rase de café moulu par tasse, en variant la quantité selon votre goût (Fig. 2). Cela équivaut à environ 7 g à 9 g de café par tasse.
4. Faites à nouveau glisser le panier-filtre dans le porte-filtre jusqu'à ce qu'il s'enclenche et que l'indicateur sur la poignée du panier-filtre soit recouvert. (Fig. 3).
5. Retirez le couvercle de la carafe et placez-la sous le panier-filtre. Allumez l'appareil. Le bouton marche/arrêt s'allume pour indiquer que la machine est en fonctionnement (Fig. 4).
6. À la fin de la préparation du café, retirez la carafe remplie de café de l'appareil. Pour éliminer le filtre et le marc de café usagé, nous recommandons de les jeter du panier-filtre. Rincez le panier-filtre et laissez-le sécher.
7. Pour verser le café et pour mieux conserver la chaleur, placez le couvercle sur la carafe peu de temps après la fin du cycle de préparation. (Fig. 5 et 6).
8. L'appareil est doté d'une fonction d'arrêt automatique qui se déclenche lorsque le cycle de préparation est terminé. L'appareil peut être éteint manuellement à tout moment en utilisant le bouton marche/arrêt.

Instructions facultatives pour le mode de pré-infusion :

Les grains de café fraîchement torréfiés contiennent plus de CO₂. Si vous utilisez du café fraîchement torréfié ou si vous souhaitez pré-infuser le café, appuyez sur le bouton d'allumage et maintenez-le enfoncé pendant 5 secondes. À ce moment-là, la lumière du bouton d'allumage clignote et deux bips sonores retentissent pour indiquer que vous avez activé le mode de pré-infusion. Appuyez et relâchez une seconde fois le bouton d'allumage pour commencer la préparation du café. Vous pouvez désactiver le mode de pré-infusion en appuyant sur le bouton d'allumage jusqu'à ce que la lumière clignote (5 secondes) et qu'un seul bip sonore retentisse. L'infuseur reste dans ce mode jusqu'à ce qu'il s'éteigne ou qu'il soit débranché.

Préparer une meilleure tasse de café

Les infuseurs Bonavita sont astucieusement conçus pour faciliter la préparation du café en obtenant constamment une tasse de café parfaite à chaque utilisation. Nos infuseurs faciles à utiliser vous simplifient la tâche : vous n'avez qu'à appuyer sur un bouton pour préparer un excellent café.

Voici quelques conseils qui vous aideront à obtenir un café délicieux à l'aide de votre nouvel infuseur Bonavita :

QUALITÉ, FRAÎCHEUR ET MOUTURE DU CAFÉ

La qualité des grains de café a un grand effet sur l'arôme du café que vous préparez. L'utilisation de grains de café fraîchement torréfiés que vous moulez juste avant la préparation est un facteur important. Pour obtenir une meilleure saveur, nous vous recommandons d'utiliser du café qui a été torréfié au cours des 30 derniers jours. De plus, nous encourageons l'utilisation d'un contenant hermétique ou d'un sac scellé rangé dans un placard sombre, en vue de prolonger la durée de vie du café.

Moudre le café d'avance accélère considérablement la perte de sa saveur. Une fois que le café est moulu, l'air commence à attaquer les huiles essentielles et les autres composants volatils qui donnent sa saveur. Il ne faut que quelques heures avant que la plus grande partie de l'arôme de la mouture s'évapore. Bien que nous recommandions de moudre le café immédiatement avant l'infusion dès que possible, nous savons qu'il est parfois nécessaire de le faire à l'avance.

Que vous achetiez du café pré-moulu ou que vous le mouliez juste avant de le faire infuser, nous recommandons de vous procurer du café à mouture moyenne ou grossière, semblable à de grands grains de sel.

RATIO CAFÉ/EAU

En utilisant chaque fois le même ratio café moulu/eau, votre café aura un goût plus uniforme. Il est préférable d'utiliser une balance pour peser le café pour l'uniformité, mais cela n'est pas toujours possible. Nous recommandons également la préparation de 6 à 8 tasses à la fois. Dans le cas des infuseurs Bonavita, une tasse est égale à 150 ml (5 oz).

En vous servant des ustensiles dont vous disposez, vous pourrez suivre les recommandations suivantes pour les infuseurs Bonavita :

Quantité totale	Volume d'eau	Poids du café	Mesures de café (moulu)
6 tasses	1 000 ml	55 g	12 c. à s.
8 tasses	1 300 ml	65 g	16 c. à s.

Le temps de préparation est d'environ 6 minutes pour 8 tasses de café. Cela permet un bon écoulement de l'eau et un temps de saturation approprié du marc de café.

EAU UTILISÉE ET TEMPÉRATURE

Une tasse de café contient en moyenne plus de 98 % d'eau. Autrement dit, l'eau que vous utilisez pour préparer le café influera sur sa saveur. C'est pourquoi nous vous recommandons fortement d'utiliser autant que possible de l'eau fraîche et filtrée.

De plus, les minéraux se trouvant dans l'eau du robinet varient selon la région. L'utilisation d'eau filtrée réduit l'accumulation de tartre dans votre infuseur, ce qui contribuera à obtenir de meilleurs résultats.

La norme du secteur du café concernant la température de l'eau est de 92 à 96 °C (198 à 205 °F). Cet infuseur à café est spécialement conçu pour chauffer l'eau à cette température précise.

Nettoyage et entretien

Ce manuel comprend des conseils utiles pour l'entretien de votre infuseur au fil du temps afin d'assurer une performance constante et des boissons savoureuses.

Cet infuseur ne contient aucune pièce interne réparable par l'utilisateur, il est donc préférable de laisser l'entretien et la réparation aux experts en communiquant avec eux à l'adresse Support@Bonavita.life

Un entretien approprié vous permettra de profiter de votre infuseur à café pendant de nombreuses années. En dehors du nettoyage de l'infuseur et du détartrage au besoin, aucun autre entretien effectué par l'utilisateur n'est requis.

Cet appareil ne contient aucune pièce interne pouvant être réparée par l'utilisateur. Laissez le personnel qualifié se charger de l'entretien et des réparations.

Utilisez un linge doux et humide et un détergent à vaisselle doux pour nettoyer la carafe et le socle. Assurez-vous de les rincer soigneusement.

Le panier-filtre, le couvercle de l'infuseur et le couvercle de la carafe peuvent être nettoyés dans le panier supérieur du lave-vaisselle.

Nous recommandons l'utilisation périodique d'un produit nettoyant pour cafetière afin de nettoyer le panier-filtre et la carafe. Un produit nettoyant pour cafetière permet d'éliminer les résidus d'huiles. Il ne doit pas être confondu avec un détartrant qui élimine les dépôts de minéraux dans l'infuseur. Consultez notre section relative au détartrage à la page suivante pour plus de détails sur cette importante opération d'entretien. Veuillez suivre les instructions fournies avec le produit lors de l'achat.

NETTOYAGE DU COUVERCLE DE L'INFUSEUR ET DE LA DOUCHETTE :

Débranchez toujours l'infuseur à café avant de le nettoyer. Le couvercle de l'infuseur avec sa douchette intégrée est amovible et peut être nettoyé dans le panier supérieur du lave-vaisselle.

1. Tirez doucement sur le bord avant du couvercle de l'infuseur pour le retirer.
2. Nettoyez-le.
3. Réinstallez le couvercle.



DÉTARTRAGE

Dans l'eau dure, le tartre dû à la teneur en calcaire de l'eau peut s'accumuler dans votre machine. Le tartre peut entraîner un temps de préparation prolongé et des dommages possibles à votre cafetière.

Le Connoisseur produira 3 bips sonores à la puissance tous les 60 cycles d'infusion lorsqu'il est nécessaire de détartrer. Cependant, si l'appareil fait un bruit inhabituellement fort, retarde le temps d'infusion ou ne parvient pas à atteindre la bonne température de l'eau de 198-205 degrés F (92-96 degrés C), vous devrez peut-être détartrer plus souvent. Nous vous recommandons d'utiliser un détartrant pour machine à café biodégradable et sans phosphate de bonne qualité. Le vinaigre peut ne pas détartrer efficacement votre cafetière et peut être difficile à rincer à fond. Le vinaigre peut également laisser une commande qui peut avoir un impact sur la saveur de votre café.

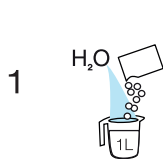

1 Suivez les instructions sur le paquet de détartrant de la machine à café.



2 Verser dans le réservoir d'eau du Bonavita Connoisseur.



3 Appuyez et maintenez enfoncé le bouton d'alimentation pendant dix secondes, le cycle de détartrage commencera.



4 Exécutez un cycle d'infusion régulier 2 à 3 fois avec de l'eau fraîche et froide pour rincer.

- 5 Lorsque le processus de détartrage est terminé, le compteur de cycles se réinitialise de 60 à 0.

Dépannage de l'infuseur

PROBLÈME	SOLUTION
L'infuseur s'arrête au milieu du cycle	Détartre votre infuseur
La préparation du café prend plus de temps que d'habitude	Détartre votre infuseur
Le café contient du marc	Utiliser un filtre plus grand pour garder le marc dans le panier-filtre, essayer également une mouture plus grossière, car une mouture fine peut entraîner un débordement de l'eau et du marc
De l'eau fuit de dessous l'infuseur	Consulter la page Bonavita.life/Warranty et remplir notre formulaire de réclamation au titre de la garantie
L'eau ne s'écoule pas dans le filtre ni dans la carafe	Consulter la page Bonavita.life/Warranty et remplir notre formulaire de réclamation au titre de la garantie

Pour obtenir des conseils supplémentaires et des réponses aux questions fréquentes, veuillez consulter la page Bonavita.life/Brewer-FAQ

