

---

## **Purificateur d'air Coway**

AP-2015E

---

Ce produit est destiné à être utilisé uniquement dans le pays où il est vendu. Il ne peut pas être utilisé dans les pays où la tension électrique est différente.

La carte de garantie est incluse dans ce manuel d'utilisation.

Lisez et conservez ces instructions.

Anglais/Allemand/Français/Espagnol/Italien

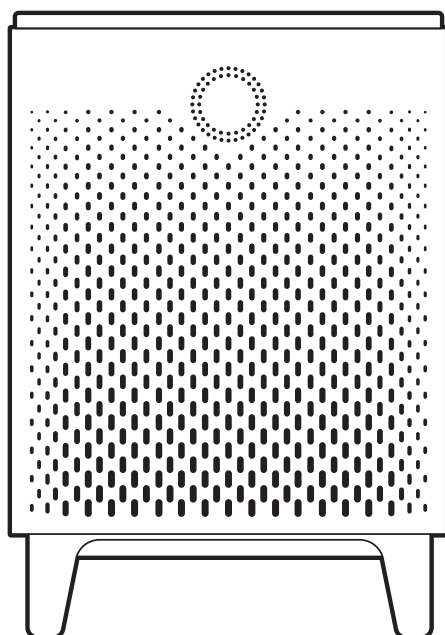

# CARACTÉRISTIQUES

---

## | Surveillance en temps réel de la qualité de l'air

Le capteur de pollution de l'Airmega vous indique en temps réel la qualité de l'air intérieur. À chaque minute de la journée, l'anneau LED aux couleurs vives vous indique si votre air intérieur est frais ou malsain.

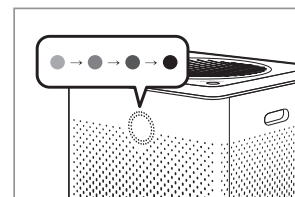

## | Mode intelligent

En mode intelligent, l'Airmega s'adapte à son environnement. Les vitesses du ventilateur s'ajustent automatiquement en fonction de la qualité de l'air de la pièce et des conditions de la pièce.

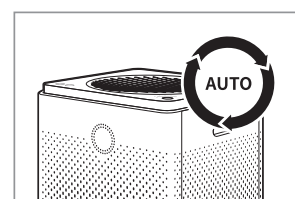

## | Connexion du purificateur d'air au réseau Wi-Fi

Accédez au guide d'appairage de l'application à l'aide du lien fourni ci-dessous :

<https://iocare.coway.com/manual/eu/air/airmega.html>



## | Filtre Max2

Le filtre Max2 (un filtre à charbon actif combiné à un filtre GreenHEPA™) réduit de plus de 99 % les composés organiques volatils (COV), les odeurs comme le NH<sub>3</sub>, le CH<sub>3</sub>CHO. Il recueille et réduit jusqu'à 99,97 % les particules en suspension dans l'air telles que le pollen, la pollution et d'autres allergènes.

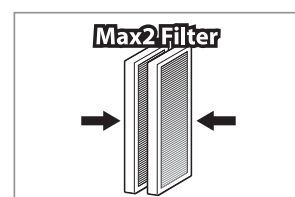

## | Notifications sur la durée de vie des filtres

Avec les alertes d'état pour les filtres Max2 et les préfiltres, vous saurez quand il est temps de les remplacer. Et puisque l'Airmega évalue la quantité d'air qui l'a traversé, vous pouvez être sûr que les notifications sont exactes.

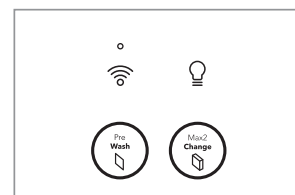

Merci d'utiliser le **purificateur d'air de Coway.**

Veillez lire le présent manuel d'instructions pour utiliser et entretenir correctement votre purificateur d'air. Si vous rencontrez des problèmes pendant l'utilisation, vous pouvez vous reporter au présent manuel d'instructions pour les résoudre. Le présent manuel d'utilisation contient la garantie de l'appareil, donc veuillez le ranger en lieu sûr.

## | SOMMAIRE

### Pour information

- | 03 | CONSIGNES DE SÉCURITÉ  
Danger  
Avertissement  
Mise en garde
- | 07 | NOMENCLATURE DES  
PIÈCES
- | 09 | PROCESSUS DE  
PURIFICATION DE L'AIR

### Entretien

- | 17 | MÉTHODE DE NETTOYAGE  
Appareil  
Filtre
- | 19 | REMPLACEMENT DES  
FILTRES

### Instructions d'utilisation

- | 10 | AVANT UTILISATION  
Instructions d'installation  
des filtres
- | 11 | VOYANTS ET BOUTONS
- | 13 | INSTALLATION
- | 14 | INSTRUCTIONS  
D'UTILISATION
- | 16 | RÉGLAGE DU CAPTEUR DE  
PARTICULES

### Autres

- | 21 | DÉPANNAGE
- | 22 | SPÉCIFICATIONS DE  
L'APPAREIL
- | 23 | CARTE DE GARANTIE

- Rangez votre manuel d'instructions dans un endroit facilement accessible ou visible. -

# CONSIGNES DE SÉCURITÉ

---

## **Il s'agit de consignes de sécurité. Assurez-vous de les suivre !**

Les avertissements ont pour objectif de préserver la sécurité des utilisateurs et d'éviter d'endommager l'appareil.

Veillez les lire attentivement et utilisez l'appareil correctement.

### **DANGER : LE NON-RESPECT DES PRÉCAUTIONS CI-DESSOUS PEUT ENTRAÎNER DES BLESSURES GRAVES VOIRE MORTELLES.**

- ⚠ N'utilisez pas de fiches d'alimentation endommagées ou de prise mal fixées.
- ⚠ La fiche d'alimentation ne doit être branchée qu'à des prises de 220 V à 240 V~ et de 50 Hz à 60 Hz.
- ⚠ Ne tirez pas sur le cordon d'alimentation pour déplacer l'appareil.
- ⚠ Ne touchez pas la fiche d'alimentation avec les mains mouillées.
- ⚠ Pour éviter d'endommager ou de déformer le cordon d'alimentation, n'exercez pas de force excessive pour recourber le cordon d'alimentation et ne placez pas non plus d'objets lourds dessus.
- ⚠ Ne branchez et débranchez pas de manière répétitive la fiche d'alimentation.
- ⚠ Si de l'eau s'infiltré dans l'alimentation électrique, débranchez la fiche et laissez sécher complètement avant de réutiliser l'appareil.
- ⚠ Assurez-vous de débrancher la fiche lorsque vous réparez et entretenez l'appareil ou remplacez une pièce.
- ⚠ Si de l'eau ou de la poussière s'accumule sur les broches ou les zones de contact de la fiche d'alimentation, essuyez-les soigneusement.
- ⚠ Ne branchez pas plusieurs appareils électriques sur une même prise et utilisez une seule prise dédiée.
- ⚠ Débranchez l'alimentation électrique lorsque vous n'utilisez pas l'appareil pendant une période prolongée.
- ⚠ Ne branchez pas et n'altérez pas négligemment le cordon d'alimentation.
- ⚠ Si le cordon d'alimentation est endommagé, il doit être remplacé par le fabricant, son agent de service après-vente ou des personnes aux qualifications similaire afin d'éviter tout danger.
- ⚠ N'installez pas l'appareil à proximité de radiateurs électriques.
- ⚠ Ne le placez pas par-dessus des appareils électriques comme des radiateurs ou des télévisions.
- ⚠ Ne l'installez pas à des endroits très humides ou poussiéreux, ou dans des lieux où de l'eau (de pluie) peut éclabousser.

- ⚠ N'utilisez et ne stockez pas de gaz combustibles ou de substances inflammables à proximité de cet appareil.
- ⚠ Si le purificateur émet un bruit étrange, une odeur de brûlé ou de la fumée, débranchez immédiatement la fiche d'alimentation et contactez un centre de service.
- ⚠ Ne plongez jamais l'appareil dans de l'eau.
- ⚠ Ne vaporisez pas de substances inflammables, comme des insecticides ou des désodorisants, sur l'entrée.
- ⚠ N'ouvrez, ne réparez et ne modifiez pas vous-même le purificateur.
- ⚠ Ne placez pas de bols contenant de l'eau, des produits chimiques, des aliments, de petits objets métalliques ou des substances inflammables par-dessus le purificateur.
- ⚠ Nettoyez après avoir débranché l'alimentation électrique.
- ⚠ Ne vaporisez pas d'eau directement sur le purificateur et n'utilisez pas de benzène, de diluants, etc. pour l'essuyer pendant le nettoyage.
- ⚠ N'insérez pas d'objets pointus comme des cure-dents dans le capteur de pollution.
- ⚠ Ne mettez pas vos doigts ou des corps étrangers (épingles, bâtons, pièces de monnaie, etc.) dans la sortie.
- ⚠ Ne laissez pas les enfants se suspendre au purificateur ou monter dessus.
- ⚠ Veillez à ce que les enfants ne mettent pas leurs mains dans la sortie.
- ⚠ Veillez à ce que les enfants ne mettent pas leurs mains dans l'orifice de l'appareil.
- ⚠ Remplacez le filtre par un neuf dès que le temps est venu.
- ⚠ Ne vaporisez pas d'eau directement sur le purificateur.
- ⚠ Cet appareil possède une fiche polarisée (une lame est plus large que l'autre). Pour réduire le risque d'électrocution, cette fiche est conçue pour être insérée dans une prise polarisée dans un seul sens. Si la fiche ne rentre pas complètement dans la prise, retournez la fiche. Si elle ne rentre toujours pas, contactez un électricien qualifié. N'essayez pas de contourner cette fonction de sécurité.
- ⚠ N'actionnez aucun ventilateur dont le cordon ou la fiche est endommagé(e). Mettez-le au rebut ou renvoyez-le dans un centre de service agréé pour examen et/ou réparation.
- ⚠ N'acheminez pas le cordon sous des revêtements de sol. Ne recouvrez pas le cordon avec des petits tapis, des tapis longs ou des revêtements similaires. Disposez le cordon à distance des zones de circulation et à un endroit où il ne pourra pas provoquer de trébuchement.

# CONSIGNES DE SÉCURITÉ

---

 **AVERTISSEMENT : LE NON-RESPECT DES PRÉCAUTIONS CI-DESSOUS PEUT ENTRAÎNER DES BLESSURES CORPORELLES CONSIDÉRABLES OU DES DÉGÂTS MATÉRIELS.**

- ⚠ Ne débranchez pas l'appareil en tirant sur le cordon d'alimentation.
- ⚠ N'utilisez pas l'appareil dans des baignoires, douches, piscines ou d'autres zones où le purificateur risque d'être en contact direct avec de l'eau.
- ⚠ Les enfants ne doivent pas jouer avec l'appareil.
- ⚠ Le nettoyage et l'entretien par l'utilisateur ne doivent pas être effectués par des enfants laissés sans surveillance.

 **MISE EN GARDE : LE NON-RESPECT DES PRÉCAUTIONS CI-DESSOUS PEUT ENTRAÎNER DES BLESSURES CORPORELLES LÉGÈRES OU DES DÉGÂTS MATÉRIELS.**

- ⚠ Ne débranchez pas l'alimentation électrique et ne déplacez pas le purificateur lorsqu'il est en cours d'utilisation.
- ⚠ Si le purificateur émet un son habituel, une odeur ou de la fumée, débranchez immédiatement l'alimentation électrique et appelez notre centre de service.
- ⚠ N'installez pas l'appareil en pente.
- ⚠ Ne cognez pas excessivement cet appareil et n'exercez pas de force excessive dessus.
- ⚠ Utilisez l'appareil à une distance minimale de 20 cm par rapport aux murs et autres objets de chaque côté.
- ⚠ Installez le purificateur à un endroit où il ne sera obstrué ni d'un côté ni de l'autre, afin que l'air puisse circuler correctement.
- ⚠ N'utilisez pas l'appareil dans un barbecue ou dans les restaurants où des odeurs, de la fumée ou de l'huile peuvent être présentes.
- ⚠ N'utilisez pas l'appareil en plein soleil.
- ⚠ N'installez pas l'appareil en position surélevée.
- ⚠ Ne touchez pas les commandes lorsque l'alimentation électrique est en train de s'allumer.
- ⚠ N'exercez pas de force excessive sur le purificateur.
- ⚠ Ne vous appuyez pas et ne vous allongez pas sur le purificateur. Le purificateur risque de basculer.

- ⚠ N'utilisez pas l'appareil à d'autres fins que pour la purification de l'air.
- ⚠ Ne laissez personne être exposé à la brise expulsée par le purificateur pendant une période prolongée.
- ⚠ Ne laissez pas la brise expulsée par le purificateur arriver près et face à votre visage.
- ⚠ N'utilisez pas l'appareil pendant une période prolongée à des endroits hermétiques ou là où se trouvent des enfants, des personnes âgées ou des personnes malades.
- ⚠ N'obstruez pas la sortie avec du linge ou des rideaux.
- ⚠ Retirez la poussière au niveau du préfiltre à l'aide d'un aspirateur ou d'eau.
- ⚠ Nettoyez régulièrement le préfiltre et faites-le sécher suffisamment à un endroit ombragé disposant d'une bonne ventilation.
- ⚠ N'appuyez pas de manière répétitive sur les boutons du mode de débit ou du mode d'entretien express.
- ⚠ Cet appareil peut être utilisé par des enfants âgés d'au moins 8 ans et par des personnes disposant de capacités physiques, sensorielles ou mentales réduites ou ayant un manque d'expérience ou de connaissances, à condition qu'ils soient sous surveillance ou que les instructions pour une utilisation en toute sécurité de l'appareil leur aient été données et qu'ils comprennent les dangers impliqués.
- ⚠ Ne laissez pas les enfants jouer avec l'appareil et son emballage en plastique.

**LISEZ ET CONSERVEZ CES INSTRUCTIONS**

---

# NOMENCLATURE DES PIÈCES

## | Derrière / Devant

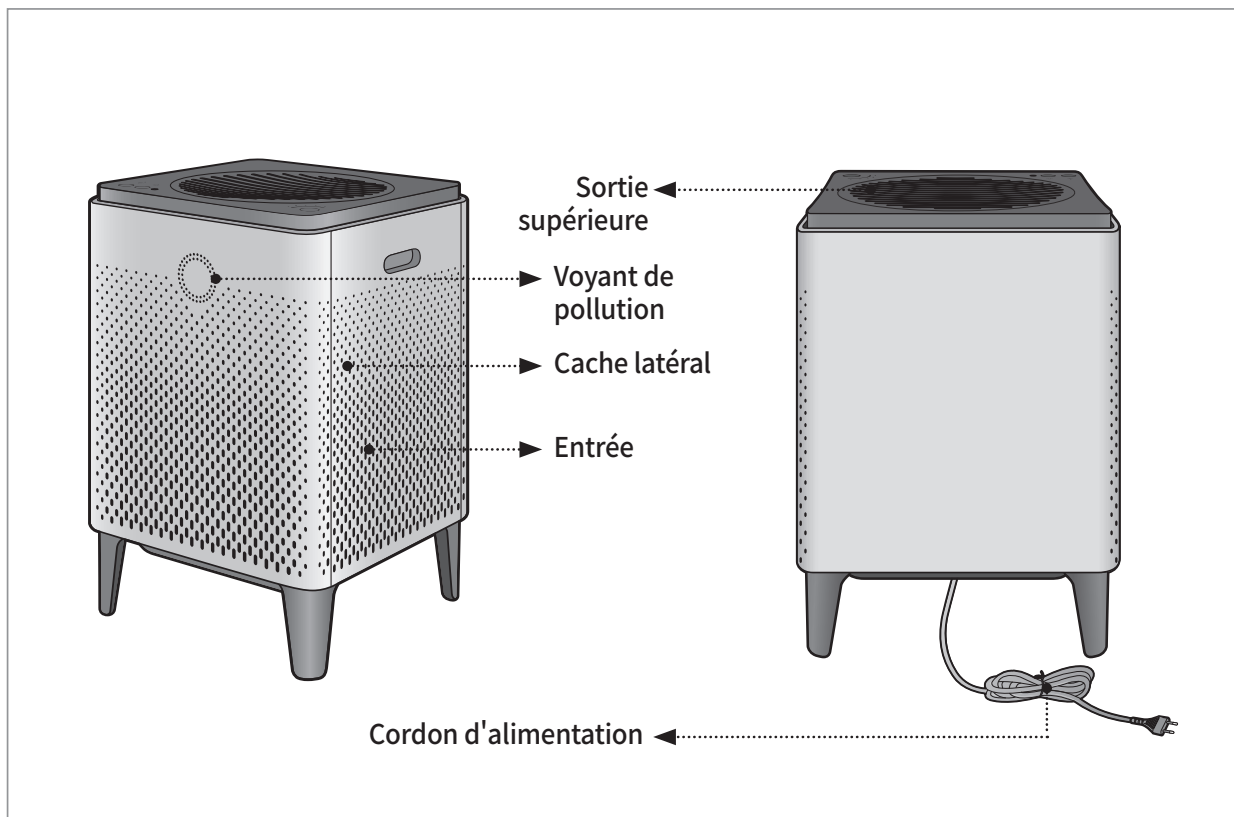

## | Dessus

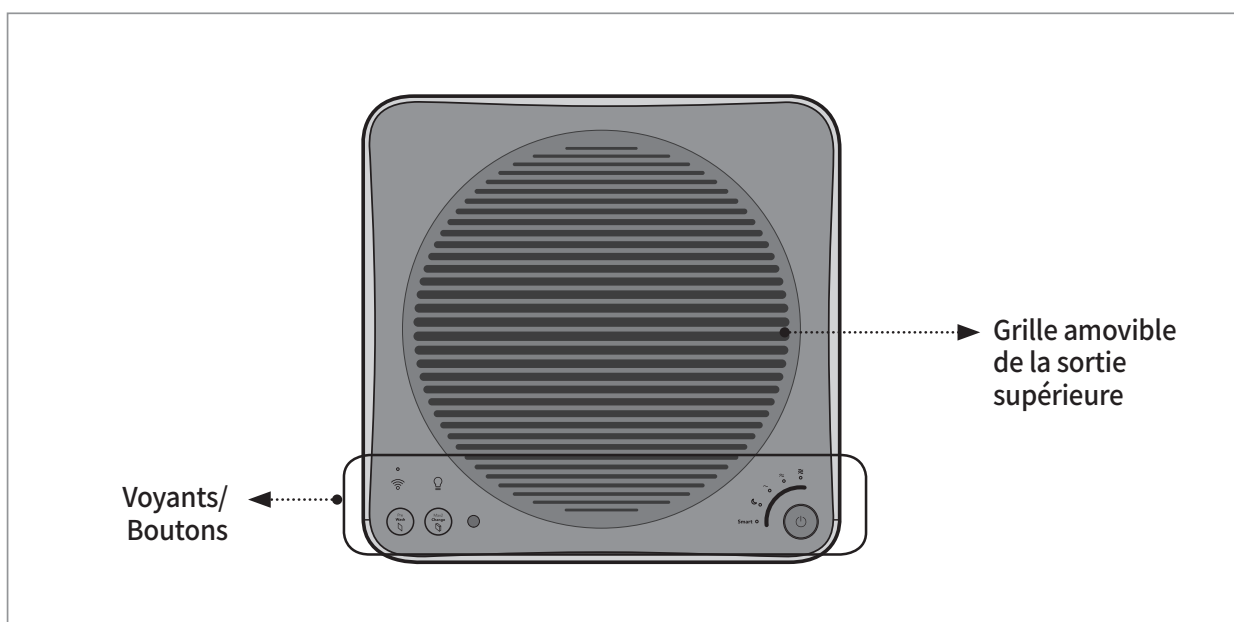



## | Composants



Manuel d'utilisation

# PROCESSUS DE PURIFICATION DE L'AIR

---

## | Préfiltre

Recueille les grosses particules comme les cheveux, les poils et la poussière à l'aide des micro-mailles.

## | Filtre Max2 (charbon actif + GreenHEPA™)

Recueille et réduit de plus de 99 % les COV et les odeurs comme le NH<sub>3</sub>, le CH<sub>3</sub>CHO. Il recueille et réduit également jusqu'à 99,97 % les particules en suspension dans l'air, les allergènes et les contaminants dont la taille peut aller jusqu'à 0,3 microns.

\* Les filtres Coway GreenHEPA™ sont traités avec des agents conservateurs (hydrogénophosphate de zinc, de sodium et d'argent, et thiabendazole) afin de protéger le filtre contre la prolifération de moisissures et de bactéries et de prolonger sa durée de vie.

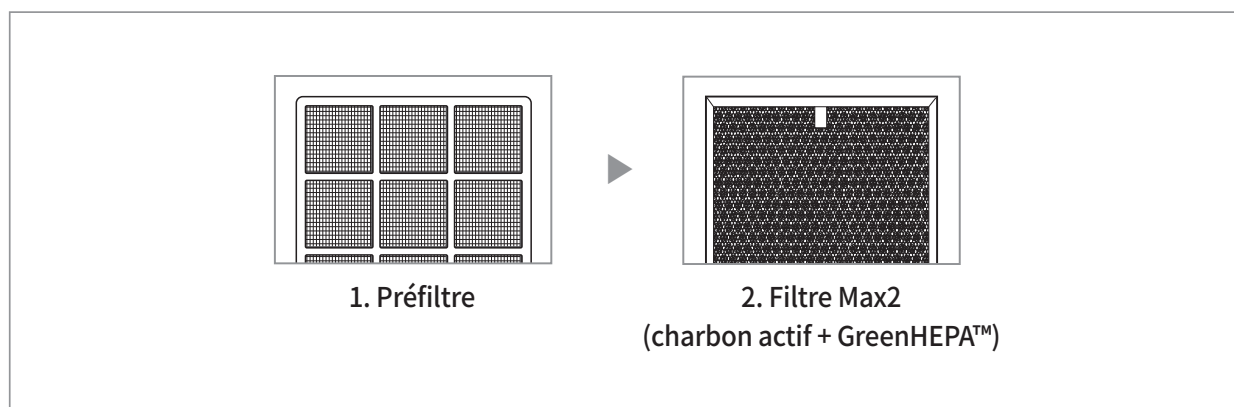

### | À vérifier avant utilisation

**⚠ L'appareil n'est conçu que pour une alimentation de 220 V à 240 V~, 50 Hz à 60 Hz.**

Assurez-vous de brancher la fiche d'alimentation à une prise électrique mise à la terre (220 V à 240 V, 50 Hz à 60 Hz) dédiée à l'appareil.

### | Instructions d'installation des filtres



#### Conseils

- Veillez à installer le filtre avant de retirer l'emballage en plastique.
  - Utilisez l'appareil uniquement en intérieur.
  - Lorsque vous n'utilisez pas l'appareil, débranchez la fiche d'alimentation de la prise.
  - Pendant le montage des filtres, vérifiez l'avant des filtres.
- **Ordre de montage des filtres : Filtres Max2 → Préfiltres → Caches**

#### 1. Ouvrez le cache latéral.

Tirez la partie supérieure du cache latéral pour l'ouvrir.

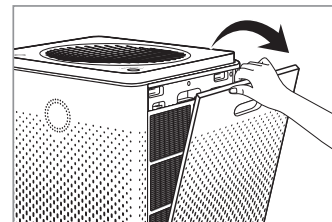

#### 2. Sortez le filtre et retirez l'emballage en plastique.

Retirez l'emballage en plastique des filtres, à l'exception du préfiltre, puis montez-les dans le purificateur en respectant l'ordre indiqué.

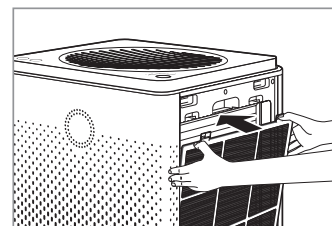
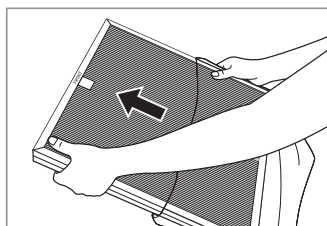

- \* Ordre de montage des filtres : Filtres  
Max2 → Préfiltres → Caches

#### 3. Réinstallez le cache latéral.

Insérez les deux languettes sur la partie inférieure du cache latéral dans leurs encoches, puis pressez pour installer.

- \* Si le cache latéral n'est pas correctement installé, l'appareil ne fonctionnera pas.

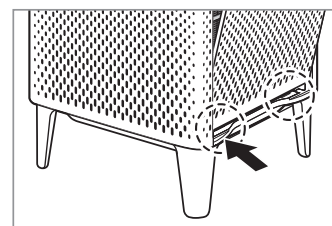

# VOYANTS ET BOUTONS

## | Voyants

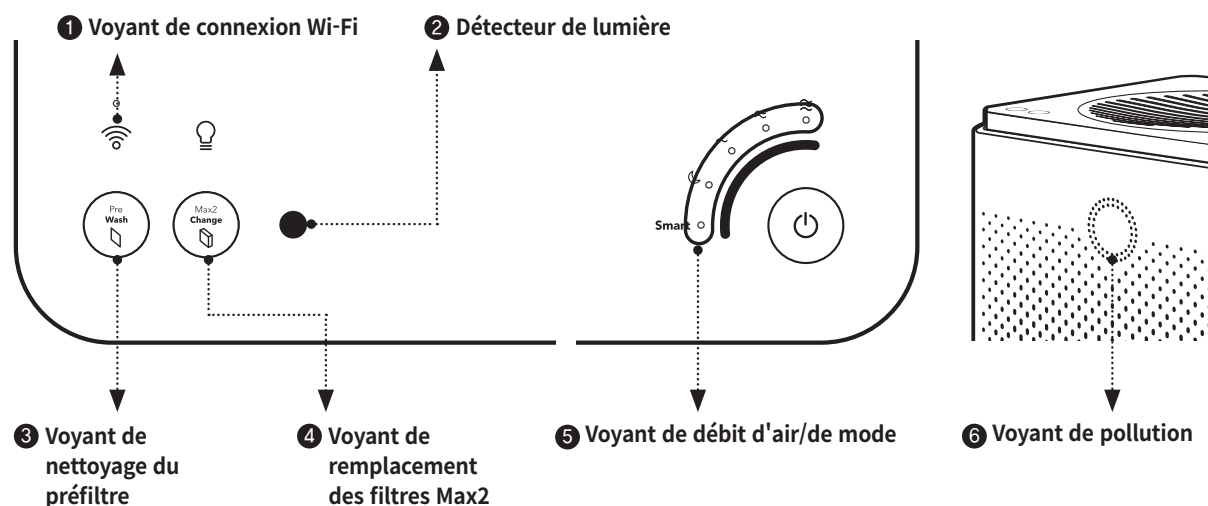

### 1 Voyant de connexion Wi-Fi

Lorsque la connexion Wi-Fi est établie, le voyant est allumé.

- \* État du voyant LED de connexion Wi-Fi :
- Clignotant : Pas encore connecté ou processus d'appairage en cours
  - Voyant LED fixe : connexion Wi-Fi établie
  - Voyant LED éteint : connexion Wi-Fi désactivée

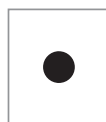

### 2 Détecteur de lumière

Ce détecteur mesure la luminosité ambiante. Lorsque l'appareil est réglé sur le mode fonctionnement intelligent et que la luminosité est faible pendant 3 minutes, l'appareil passe automatiquement en mode Veille. Cependant, si le débit d'air a été réglé manuellement ou que le niveau de pollution est plus élevé que la normale (en mode intelligent (Auto)), le mode Sommeil n'est pas activé automatiquement.



### 3 Voyant de nettoyage du préfiltre

Indique le cycle de nettoyage des préfiltres selon 5 niveaux (100 %, 80 %, 60 %, 40 %, 20 %, 0 %).

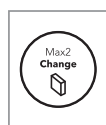

### 4 Voyant de remplacement des filtres Max2

Indique la durée de vie des filtres Max2 selon 5 niveaux (100 %, 80 %, 60 %, 40 %, 20 %, 0 %).

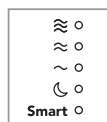

### 5 Voyant de débit d'air/de mode

Affiche la vitesse actuelle du ventilateur et le mode.



### 6 Voyant de pollution

Affiche le niveau de pollution intérieure selon la couleur du voyant LED.

Qualité de l'air	Couleur du voyant LED
Bonne	Bleu et vert
Modérée	Vert et jaune
Malsaine	Jaune et rose
Très malsaine	Rose et rouge

## | Boutons

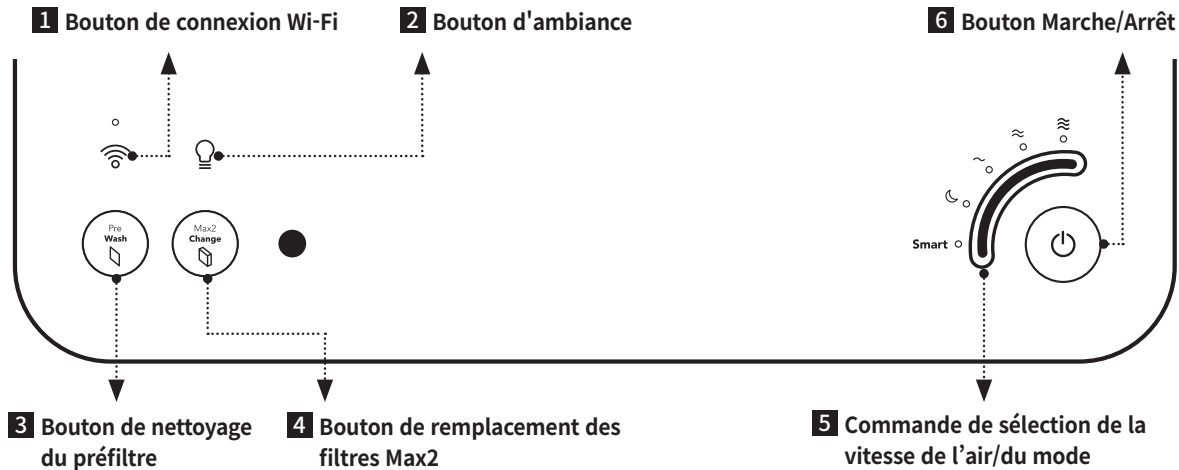

### 1 Bouton de connexion Wi-Fi

Appuyez sur ce bouton pour vous connecter à un réseau Wi-Fi.



### 2 Bouton d'ambiance

Appuyez sur ce bouton pour allumer ou éteindre l'éclairage et l'indicateur de qualité de l'air.



### 3 Bouton de nettoyage du préfiltre

Lorsque les lettres sur le témoin s'allument, il est temps de nettoyer les préfiltres.

\* Après avoir nettoyé les préfiltres, laissez le doigt appuyé sur ce bouton pendant 2 à 3 secondes pour réinitialiser le voyant.



### 4 Bouton de remplacement des filtres Max2

Lorsque les lettres sur le témoin s'allument, il est temps de remplacer les filtres Max2.

\* Après avoir remplacé les filtres Max2, laissez le doigt appuyé sur ce bouton pendant 2 à 3 secondes pour réinitialiser le voyant.



### 5 Commande de sélection de la vitesse de l'air/du mode

Appuyez sur cette touche pour sélectionner le réglage de la vitesse de l'air ou régler l'appareil au mode intelligent (Auto) ou au mode Sommeil.

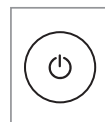

### 6 Bouton Marche/Arrêt

Appuyez sur ce bouton pour allumer l'appareil. Laissez le doigt appuyé sur ce bouton pendant 2 à 3 secondes pour éteindre l'appareil.

# INSTALLATION

---

## | Raccordement de l'alimentation électrique et mise sous tension du purificateur d'air



### Conseils

- Cet appareil n'est conçu que pour être utilisé avec une alimentation de 220 V à 240 V~, 50 Hz à 60 Hz. Assurez-vous que votre alimentation électrique remplit ces exigences.

### 1. Insérez la fiche d'alimentation dans la prise électrique.

Les voyants sur le purificateur d'air clignoteront.

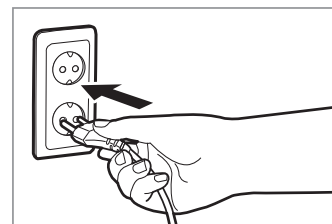

### 2. Appuyez sur le bouton Marche/Arrêt pour mettre le purificateur d'air sous tension.

Vous entendrez une tonalité lorsque le purificateur d'air se mettra en marche.

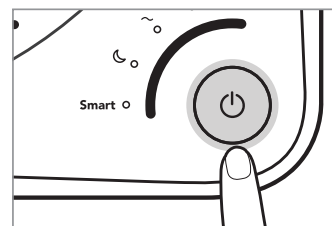

### 3. Connexion du purificateur d'air au réseau Wi-Fi

Accédez au guide d'appairage de l'application à l'aide du lien fourni ci-dessous :  
<https://iocare.coway.com/manual/eu/air/airmega.html>



### Conseils

- Branchez la fiche d'alimentation à une prise avant de mettre le purificateur en marche.
- Lorsque le purificateur est sous tension, il démarre en mode automatique par défaut.

## | Mode intelligent - Automatique

Si l'appareil est en mode intelligent, il ajuste automatiquement le débit d'air en fonction de la qualité actuelle de l'air autour de l'appareil.

Appuyez sur **Smart** sur la touche de réglage.

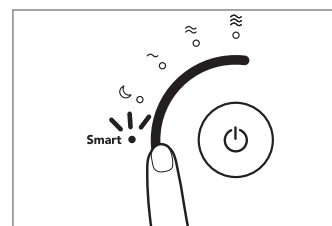

Le débit d'air est ajusté comme indiqué dans le tableau ci-dessous :

Qualité de l'air	Bonne	Modérée/Malsaine	Très malsaine
Débit d'air	Niveau 1	Niveau 2	Niveau 3

## | Mode intelligent - Sommeil

Quand l'appareil est réglé au mode intelligent (Auto), le mode Sommeil est activé automatiquement pour réduire le bruit et la consommation d'électricité. L'appareil fonctionne dès que la luminosité de la pièce est faible et que la qualité de l'air est bien (niveau 1) pendant 3 minutes.

Si le capteur de luminosité détecte de la lumière pendant au moins 5 minutes et/ou si le niveau de qualité de l'air dans la pièce est modérée (modérée) ou pire, le mode Smart (Intelligent) ne s'active pas automatiquement.

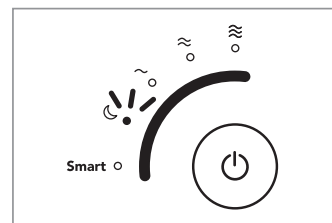

# INSTRUCTIONS D'UTILISATION

---

## | Mode intelligent - ÉCO

Si le niveau de pollution reste sur Bonne pendant plus de 10 minutes lorsque l'appareil est en mode intelligent, le ventilateur s'arrête automatiquement pour économiser de l'énergie. Si l'appareil détecte de la pollution atmosphérique, le ventilateur redémarre automatiquement. Si le niveau de pollution reste sur Bonne pendant plus de 10 minutes en mode intelligent, le ventilateur s'arrête automatiquement pour économiser de l'énergie. Si l'appareil détecte de la pollution atmosphérique, le ventilateur redémarre automatiquement. De même, si le mode ÉCO persiste pendant 30 minutes, le ventilateur redémarrera également. Si le niveau de pollution reste sur Bonne pendant plus de 10 minutes après le redémarrage, le mode ÉCO sera réactivé.



Air frais



Passage en mode ÉCO

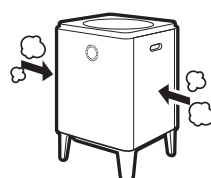

Détection de la pollution atmosphérique



Sortie du mode ÉCO

## | Mode manuel

Vous pouvez ajuster le débit d'air et sélectionner manuellement le mode Veille.

Appuyez sur la vitesse d'air désirée ou sur le mode Sommeil. Faites glisser votre doigt vers le haut ou vers le bas pour sélectionner la vitesse d'air désirée ou le mode Sommeil.

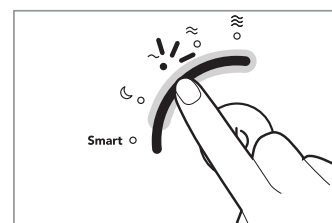

## | Réglage de la minuterie

Vous pouvez régler l'appareil pour qu'il s'éteigne automatiquement après une heure, 4 heures ou 8 heures. Utilisez cette fonction pour économiser de l'énergie lorsque vous partez de chez vous ou allez vous coucher.

Vous pouvez régler la minuterie et le programmeur à l'aide de l'application Airmega.





# RÉGLAGE DU CAPTEUR DE PARTICULES

---

## | Procédure pour régler la sensibilité du capteur de pollution

Lorsque vous mettez le purificateur sous tension pour la première fois, le capteur de pollution est placé sur le réglage standard. Vous pouvez régler la sensibilité comme suit si le voyant LED de pollution reste à un niveau élevé même après 2 heures d'utilisation ou plus du purificateur avec un niveau élevé de pollution, ou si le voyant LED de pollution reste sur un niveau d'air propre alors que le niveau de pollution est élevé.

1. Laissez le doigt appuyé sur les boutons suivants.

- \* Bouton d'ambiance + **Smart**

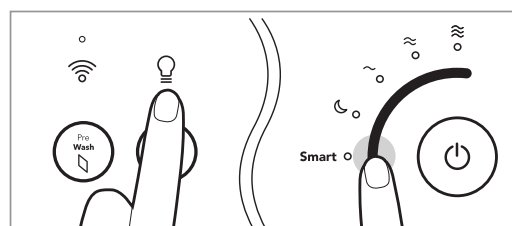

2. Sélectionnez la sensibilité du capteur.

- \* Appuyez doucement sur l'un des réglages de débit d'air pour sélectionner la sensibilité d'air souhaitée.

~	≈	≡
Sensible	Normal	Moins sensible

3. Laissez le doigt appuyé sur les boutons suivants.

- \* Bouton d'ambiance + **Smart**
- \* Vous entendrez une tonalité lorsque le réglage est enregistré.

# MÉTHODE DE NETTOYAGE



## Conseils

- Débranchez toujours l'alimentation électrique avant de procéder au nettoyage.
- N'utilisez pas de détergents contenant des solvants organiques (solvants, diluants, etc.), de l'eau de Javel, du chlore ou des produits abrasifs pour nettoyer.
- Ne plongez pas le purificateur dans l'eau et ne l'arrosez pas avec de l'eau.

## | Nettoyage de la sortie et de la grille amovible de la sortie supérieure

Tournez dans le sens antihoraire la grille de ventilation amovible placée par-dessus la sortie, puis soulevez-la et nettoyez la grille ainsi que la sortie à l'aide d'une brosse souple ou d'un aspirateur.

- \* Faites attention à ne pas laisser pénétrer de poussière dans l'ouverture pendant le nettoyage.

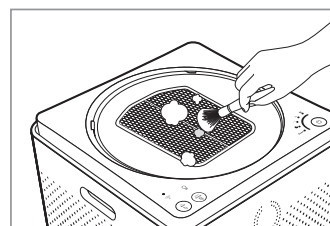
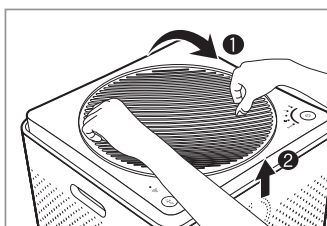

## | Nettoyage du capteur de pollution (à nettoyer tous les 2 mois)

1. Nettoyez l'entrée et la sortie d'air du capteur de pollution à l'aide d'une brosse souple ou d'un aspirateur.

- \* Faites attention à ce que la poussière ne tombe pas à l'intérieur du purificateur pendant le nettoyage.

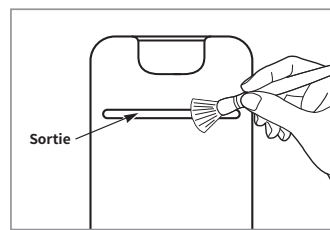

2. Retirez le cache avant du purificateur et ouvrez le cache du capteur de pollution d'air. Humidifiez une boule de coton avec une petite quantité d'eau et essuyez la lentille, l'entrée et la sortie de poussière, puis essuyez à nouveau avec une boule de coton sèche pour sécher.

- \* Si vous n'effectuez pas un nettoyage régulier, les performances du capteur de qualité de l'air risquent de diminuer.
- \* Nettoyez plus souvent dans des environnements très poussiéreux.

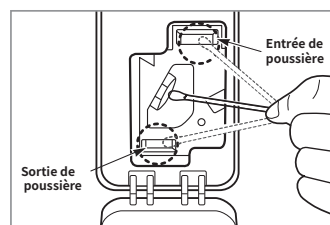
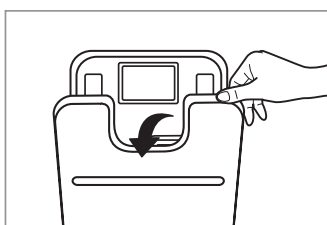

## | Nettoyage du cache latéral

Retirez le cache latéral du purificateur, puis enlevez la poussière collée sur la surface à l'aide d'un chiffon doux et sec ou d'une brosse souple.

- \* Si la contamination est importante, utilisez un chiffon humide (n'utilisez pas de produits abrasifs).

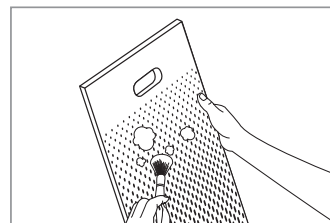

## | Nettoyage du purificateur

Essuyez à l'aide d'un chiffon doux et sec.

- \* Si la contamination est importante, utilisez un chiffon humide (n'utilisez pas de produits abrasifs).

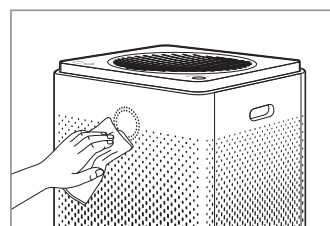



## Conseils

- Débranchez toujours l'alimentation électrique avant de nettoyer les filtres.
- Le préfiltre peut être réutilisé après avoir éliminé la poussière et l'avoir nettoyé avec de l'eau.
- Si le préfiltre n'est pas nettoyé pendant une période prolongée, les performances de l'appareil risquent de diminuer et des problèmes peuvent survenir.
- Les filtres Max2 ne sont pas réutilisables. N'essayez pas de les nettoyer avec de l'eau. Remplacez-les toujours par un neuf.

## | Préfiltre (à nettoyer toutes les 2 semaines)

Lorsque le voyant [Nettoyage du préfiltre] est allumé, nettoyez vos préfiltres des deux côtés. Suivez les instructions ci-dessous pour nettoyer les filtres. Le cycle de nettoyage des filtres peut être ajusté sur l'application pour smartphone.

1. Tirez la partie supérieure du cache latéral pour l'ouvrir.

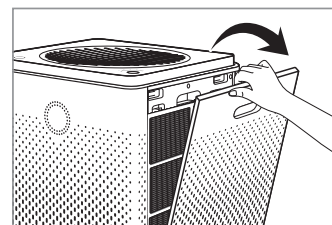

2. Appuyez sur les deux languettes situées en haut des préfiltres et tirez-les vers l'extérieur pour le retirer de l'appareil.

\* Faites attention à ce que la poussière ne tombe pas pendant le retrait.

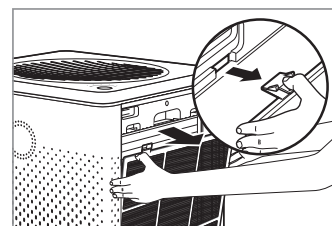

3. Éliminez la poussière avec de l'eau ou un aspirateur en fonction du degré de contamination.

\* Si vous utilisez de l'eau pour nettoyer le préfiltre, faites sécher le préfiltre à l'ombre avant de le réinstaller.

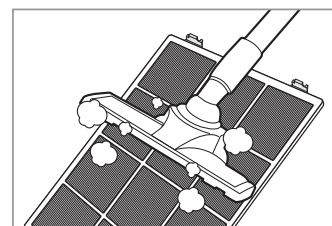

4. Enfoncez le préfiltre totalement sec jusqu'au bout dans le purificateur pour l'installer. Refermez le cache latéral.

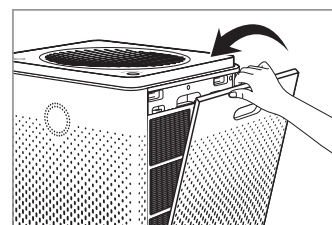
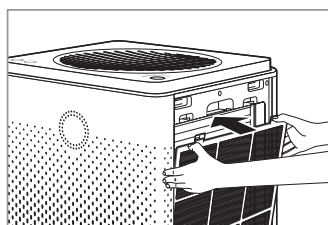

5. Laissez le doigt appuyé sur le bouton [Nettoyage du préfiltre] du panneau de commande pour réinitialiser le voyant des filtres.

\* Après avoir nettoyé les préfiltres, vous devez réinitialiser le cycle de nettoyage des filtres à l'aide du bouton [Nettoyage du préfiltre].

# REEMPLACEMENT DES FILTRES

---

## | Procédure de remplacement

- Reportez-vous à la méthode d'installation des filtres spécifiée en page 20 pour remplacer les filtres.
- Pendant le montage des filtres, assurez-vous de vérifier l'avant.
- Il est recommandé d'utiliser un filtre Airmega d'origine pour garantir des performances optimales.
- Débranchez toujours la fiche d'alimentation avant de remplacer les filtres.

## | Cycle de nettoyage et de remplacement des filtres

Filtre à entretenir	Cycle d'entretien
Préfiltres*	Nettoyage des filtres dès lors que le voyant des filtres est allumé**
Filtres Max2*	Remplacement des filtres dès lors que le voyant des filtres est allumé***

\* Après avoir nettoyé ou remplacé les filtres, assurez-vous de réinitialiser le voyant des filtres sur le panneau de commande. (p. 18 p. 20)

\*\* Environ 2 semaines (pour une utilisation quotidienne de 8 heures à débit maximal). Le cycle de nettoyage des filtres peut être ajusté sur l'application pour smartphone.

\*\*\* Environ 12 mois (pour une utilisation quotidienne de 8 heures à débit maximal). La durée de vie des filtres peut varier en fonction de la durée réelle d'utilisation de l'appareil et de la vitesse du ventilateur. Les chiffres ci-dessus sont évalués sur une base générale.

## | Procédure de remplacement des filtres Max2

Lorsque le voyant [Remplacement des filtres Max2] est allumé, nettoyez vos filtres Max2 des deux côtés. Suivez les instructions ci-dessous pour remplacer les filtres.

1. Retirez les deux côtés des caches et filtres dans l'ordre suivant.

Caches → Préfiltres → Filtres Max2

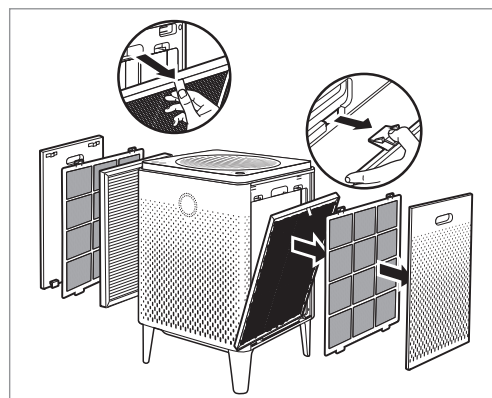

2. Retirez l'emballage en plastique des nouveaux filtres Max2 et jetez-le.

Mettez au rebut les filtres Max2 usagés. Ceux-ci ne sont pas réutilisables.

- \* Après avoir nettoyé les préfiltres, vous devez réinitialiser le cycle de nettoyage des filtres à l'aide du bouton [Nettoyage du préfiltre].
- \* Ne laissez pas les enfants jouer avec l'emballage en plastique.

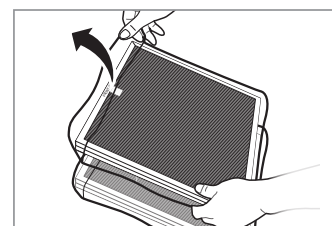

3. Réinstallez les deux côtés des filtres et des caches en procédant dans l'ordre inverse de la première étape.

Filtres Max2 → Préfiltres → Caches

- \* Placez les filtres Max2 dans le boîtier de filtre avec le côté vert face à l'appareil. Une installation en sens inverse risque d'affecter la durée de vie des filtres.
- \* L'appareil ne s'allumera pas si les caches droit et gauche ne sont pas installés correctement.

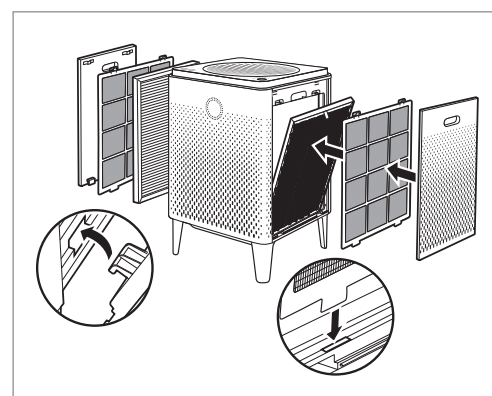

4. Laissez le doigt appuyé sur le bouton [Remplacement des filtres Max2] du panneau de commande pour réinitialiser le voyant des filtres.

- \* Après avoir remplacé les filtres Max2, vous devez réinitialiser le cycle de remplacement des filtres à l'aide du bouton [Remplacement des filtres Max2].

# DÉPANNAGE

L'appareil peut ne pas fonctionner correctement pour des raisons banales ou à cause de méthodes d'utilisation inhabituelles qui ne constituent pas des dysfonctionnements de l'appareil. Dans de tels cas, le problème peut être facilement résolu sans avoir besoin de l'aide d'un centre de service, si les éléments suivants sont vérifiés. Si le problème n'est pas résolu même après avoir vérifié les éléments suivants, veuillez contacter un centre de service.

Problème	Vérification	Solutions possibles
<b>Absence de brise.</b>	• L'alimentation électrique est-elle branchée ?	Branchez le cordon d'alimentation sur une prise de 220 V à 240 V~, 50 Hz à 60 Hz.
	• L'écran entier est-il éteint ?	Appuyez sur le bouton Marche/Arrêt, puis sélectionnez la fonction de votre choix.
	• Y a-t-il une panne de courant ?	Une fois l'alimentation électrique rétablie, utilisez le purificateur.
<b>La vitesse du ventilateur ne change pas.</b>	• Le voyant du mode automatique est-il éteint ?	Vous ne pouvez pas sélectionner la vitesse du ventilateur, sauf en mode manuel (normal).
	• Le voyant du mode Veille est-il éteint ?	Vous ne pouvez pas sélectionner la vitesse du ventilateur, sauf en mode manuel (normal).
<b>La vitesse du ventilateur est très basse.</b>	• Le cycle de nettoyage et de remplacement des filtres est-il dépassé ?	Vérifiez le cycle de nettoyage et le remplacement des filtres, puis nettoyez ou remplacez le filtre si nécessaire. (p. 19)
<b>Une mauvaise odeur émane de la sortie d'air.</b>	• Le cycle de nettoyage et de remplacement des filtres est-il dépassé ?	Vérifiez le cycle de nettoyage et de remplacement des filtres, puis nettoyez ou remplacez le filtre si nécessaire.
<b>Le niveau de pollution ne change pas.</b>	• Y a-t-il de la poussière sur la lentille du capteur de qualité de l'air ?	Nettoyez la zone autour de la lentille du capteur de qualité de l'air (p. 17).
<b>Le voyant du niveau de pollution clignote.</b>	• Demandez une intervention.	
<b>Si d'autres défauts fonctionnels surviennent</b>	• Vérifiez le problème, puis débranchez l'alimentation électrique et demandez une intervention.	

# SPÉCIFICATIONS DE L'APPAREIL

Autres

---

Élément	Spécifications
Nom du modèle	AP-2015E
Filtre	Ensemble lavable de préfiltre + filtre Max2 (charbon actif + GreenHEPA™)
Tension nominale	220 V - 240 V~ 50 Hz, 60 Hz
Puissance	66 W
Poids	11.2 kg (24.7 lb)
Dimensions (h x l x p)	58.0 x 37.6 x 37.6 cm (22.8 x 14.8 x 14.8 inch)

**CARTE OU LETTRE DE GARANTIE  
GARANTIE LIMITÉE DE DEUX ANS  
PURIFICATEUR D'AIR AP-2015E (L'« APPAREIL »)**

**Modèle :**

**Numéro de série :**

**Nom du client :**

**(LE « PROPRIÉTAIRE »)**

**Date d'achat :**

**Ce que couvre la présente Garantie :**

À compter de la date d'achat de l'Appareil puis pendant une période de deux ans, si des défauts de fabrication sur l'Appareil empêchent l'Appareil de fonctionner correctement pour son usage prévu, alors sous réserve des exclusions, conditions et restrictions mentionnées dans la présente, COWAY réparera ou remplacera l'Appareil à son entière discrétion. Les décisions relatives au degré de réparation ou de remplacement requis seront prises exclusivement par COWAY. Le seul recours possible dans le cadre de la présente Garantie ne concerne que la partie de l'Appareil qui présente des défauts au moment de la réclamation au titre de la garantie. L'Appareil de rechange ainsi que tout Appareil original restant ne sera garanti que pendant la période de garantie initiale de deux ans. La présente Garantie s'applique à l'Appareil uniquement s'il a été utilisé pour une application spécifiée par COWAY pour l'Appareil et exercée dans le strict respect des spécifications publiées par COWAY et étant en vigueur au moment de l'application. SI L'APPAREIL EST UTILISÉ À D'AUTRES FINS QUE CELLES POUR LESQUELLES IL EST CONÇU, IL EST VENDU EN L'ÉTAT ET SANS LA MOINDRE GARANTIE EXPRESSE OU IMPLICITE, NOTAMMENT EN MATIÈRE DE QUALITÉ MARCHANDE OU D'ADÉQUATION À UN USAGE PARTICULIER.

**Ce que la présente Garantie ne couvre pas :**

La présente Garantie garantit que l'Appareil sera exempt de défauts de fabrication susceptibles d'affecter sa capacité à fonctionner selon son usage prévu. Elle ne garantit pas que l'Appareil ne nécessitera jamais des réparations, ni que des responsabilités, endossements ou obligations autres que ceux spécifiquement identifiés à la section précédente seront entrepris. COWAY ne peut être tenue pour responsable ou être accusée de blessures corporelles ou de dégâts matériels de quelque nature que ce soit, même s'ils découlent d'une violation à la présente Garantie.

**Restrictions et exclusions :**

DANS LA MESURE AUTORISÉE PAR LA LOI EN VIGUEUR, COWAYS REJETTE TOUTE AUTRE GARANTIE, EXPRESSE OU IMPLICITE, QUE CELLES FAITES DANS LA PRÉSENTE. LA PRÉSENTE GARANTIE REMPLACE ET EXCLUT L'ENSEMBLE DES AUTRES GARANTIES, ENGAGEMENTS, CONDITIONS ET REPRÉSENTATIONS, EXPRESSES OU IMPLICITES, EXPRIMÉS À L'ORAL OU PAR ÉCRIT, STATUTAIRES OU DE TOUTE AUTRE NATURE, NOTAMMENT MAIS SANS POUR AUTANT S'Y LIMITER LES CONDITIONS OU GARANTIES IMPLICITES RELATIVES À LA QUALITÉ MARCHANDE OU À L'ADÉQUATION À UN USAGE PARTICULIER DE L'APPAREIL COWAY. CERTAINS ÉTATS N'AUTORISENT AUCUNE RESTRICTION QUANT À LA DURÉE D'UNE GARANTIE IMPLICITE. PAR CONSÉQUENT, LA RESTRICTION CI-DESSUS PEUT NE PAS S'APPLIQUER À VOTRE CAS. COWAY N'AUTORISE PERSONNE, Y COMPRIS SES REPRÉSENTANTS, À FAIRE UNE REPRÉSENTATION QUELCONQUE OU À FOURNIR TOUTE GARANTIE, CONDITION OU ENGAGEMENT EN CE QUI CONCERNE L'APPAREIL AUTRE QUE CEUX STIPULÉS DANS LA PRÉSENTE GARANTIE. LA PRÉSENTE GARANTIE LIMITÉE DEVRA CONSTITUER LE SEUL ET UNIQUE RECOURS DU PROPRIÉTAIRE À L'ENCONTRE DE COWAY ET COWAY NE SAURA ÊTRE TENUE POUR RESPONSABLE DE TOUT DOMMAGE INDIRECT, EXEMPLAIRE, PARTICULIER, ACCESSOIRE OU AUTRE NOTAMMENT, MAIS SANS POUR AUTANT S'Y LIMITER, UNE PERTE DE PROFITS ET UNE PERTE DE JOUISSANCE. LES DOMMAGES ACCESSOIRES, INDIRECTS ET EXEMPLAIRES NE DEVRONT PAS ÊTRE RECOUVRABLES, MÊME SI LES RECOURS OU LES MESURES PRÉVUS À CET ÉGARD DANS LA PRÉSENTE GARANTIE NE PARVIENNENT PAS À REMPLIR LEUR FONCTION ESSENTIELLE. CERTAINS ÉTATS N'AUTORISENT PAS L'EXCLUSION OU LA RESTRICTION DES DOMMAGES ACCESSOIRES OU INDIRECTS. PAR CONSÉQUENT, LA RESTRICTION OU L'EXCLUSION CI-DESSUS PEUT NE PAS S'APPLIQUER À VOTRE CAS. COWAY NE SAURA ÊTRE TENUE POUR RESPONSABLE DE TOUT DOMMAGE DÛ À UNE NÉGLIGENCE, UNE VIOLATION DE LA GARANTIE, UNE RESPONSABILITÉ STRICTE OU TOUTE AUTRE THÉORIE JURIDIQUE DE RESPONSABILITÉ AUTRE QUE LA RESPONSABILITÉ EXCLUSIVE EXPOSÉE DANS LA PRÉSENTE GARANTIE.



---

---

**Restrictions sur les garanties implicites :**

Toute garantie implicite de qualité marchande ou d'adéquation à un objectif ou usage particulier devra se limiter à la durée de la garantie expresse écrite qui précède.

**Conditions de la Garantie :**

La responsabilité continue de COWAY en vertu de la présente Garantie est soumise aux conditions suivantes :

- a) Le défaut ou dommage n'est pas causé par ou est le résultat de : une utilisation anormale ou de conditions anormales ; un stockage inapproprié, une réparation ou des modifications non autorisées ; un usage inadapté, une négligence, un accident, une altération, une mauvaise installation ou d'autres actes qui ne sont pas de la faute de Coway ou du fabricant de l'appareil ou qui ne sont pas couverts par la garantie du fabricant ;
- b) L'Appareil n'a pas été altéré, modifié ou réparé sans l'autorisation écrite préalable de COWAY ;
- c) Le PROPRIÉTAIRE a informé COWAY par écrit de toute défaillance de l'Appareil couverte par la présente Garantie sous trente (30) jours à compter de l'apparition de ladite défaillance ;
- d) L'Appareil n'a fait l'objet d'aucun usage inadapté, d'aucun abus ni d'aucune négligence de la part du PROPRIÉTAIRE.

**Renonciation :**

Si, à tout moment, COWAY ne parvient pas à appliquer ou à se fier à l'une des conditions ou clauses stipulées dans la présente, cela ne devra pas être considéré comme une renonciation à ses droits en vertu des présentes.

**Utilisation du service de garantie et obligations du PROPRIÉTAIRE :**

Si l'Appareil ne parvient pas à fonctionner selon son usage prévu, informez-en COWAY ou son agence de représentants dans un délai de 48 heures ou durant le jour ouvrable suivant la détection de tout défaut sur l'Appareil. Le PROPRIÉTAIRE a pour obligation d'informer COWAY par écrit au plus tard trente (30) jours après la détection d'un défaut ou si un défaut venait à être identifié dans le cadre de la diligence raisonnable.

Les réclamations au titre de la présente Garantie nécessiteront la présentation de la preuve d'achat par le PROPRIÉTAIRE.

**COWAY**

Add : COWAY Co., Ltd. 136-23, Yugumagoksa-ro, Yugu-eup,  
Gongju-si, Chungcheongnam-do, Korea  
Tel. : Korea-Seoul : +82-1588-5100

**POLAND**

Add : OPUS SP. z o.o.  
Toruńska 8, 44-122 Gliwice  
Tel. : +32 4201255  
Mail : serwis@opus.pl

**COWAY EU**

Tel. : UK - London : +44 2032807197  
GERMANY - Hamburg : +49 4087406758  
FRANCE - Paris : +33 170120004  
ITALY - Milan : +39 0236003045  
SPAIN - Madrid : +34 911234181  
Mail : info\_eu@coway.com  
Web : de.coway.com

**SWEDEN**

Add : Albion Nordic AB Traktorgatan 2 745 37  
Enköping Sweden  
Tel. : +46 171 66 33 00  
Mail : info@albionnordic.com  
Web : www.albionnordic.com