

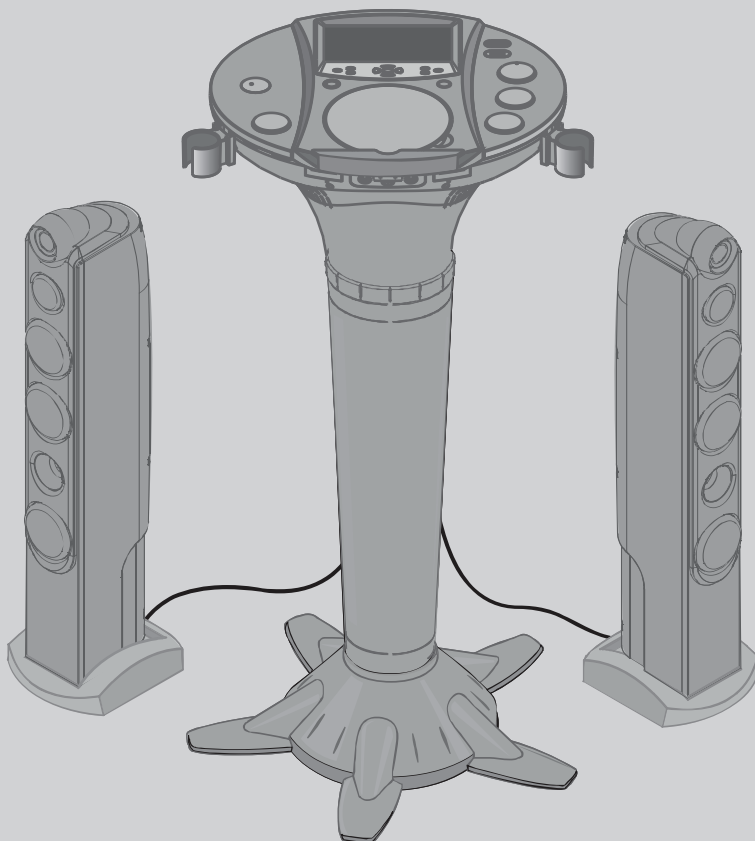

iSM1030BT

INSTRUCTION MANUAL
MANUAL DE INSTRUCCIONES



www.singingmachine.com

The Singing Machine® is a registered trademark of The Singing Machine Co., Inc.
The Singing Machine® es marca registrada de The Singing Machine Co., Inc.

Warnings

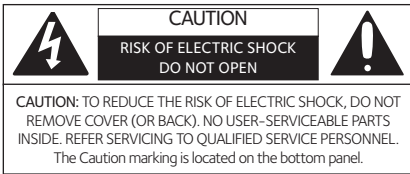

DANGEROUS VOLTAGE: The lightning flash with arrowhead symbol within an equilateral triangle is intended to alert the user to the presence of uninsulated dangerous voltage within the product's enclosure that may be of sufficient magnitude to constitute a risk of electric shock to persons.



ATTENTION: The exclamation point within an equilateral triangle is intended to alert the user to the presence of important operating and maintenance (servicing) instructions in the literature accompanying this product.



DANGER: This symbol is intended to alert the user to the risk of exposure to invisible and hazardous laser radiation if the cover or back is opened, the interlock fails or is defeated. Direct exposure to the beam may damage your eyesight.

DRIPPING WARNING: This product shall not be exposed to dripping or splashing, and no objects filled with liquids, such as vases, shall be placed on the product.

VENTILATION WARNING: The normal ventilation of the product shall not be impeded for intended use.

SAFETY VERIFICATION: This device is made and tested to meet safety standards of the FCC, requirements and compliance with safety performance of the U.S. Department of Health and Human Services and also with FDA Radiation Performance Standards 21 CFR Subchapter.

Class II equipment symbol.
This symbol indicates that the unit has a double insulation system.



CAUTION: TO PREVENT ELECTRIC SHOCK, MATCH WIDE BLADE OF PLUG TO WIDE SLOT AND FULLY INSERT.

WARNING: TO PREVENT FIRE OR SHOCK HAZARD, DO NOT EXPOSE THIS UNIT TO RAIN OR MOISTURE.

FCC WARNING: This equipment may generate or use radio frequency energy. Changes or modifications to this equipment may cause harmful interference unless the modifications are expressly approved in the instruction manual. The user could lose the authority to operate this equipment if an unauthorized change or modification is made.

This device complies with part 15 of the FCC Rules. Operation is subject to the following two conditions: (1) This device may not cause harmful interference, and (2) this device must accept any interference received, including interference that may cause undesired operation.

NOTE: This equipment has been tested and found to comply with the limits for a Class B digital device, pursuant to part 15 of the FCC Rules. These limits are designed to provide reasonable protection against harmful interference in a residential installation. This equipment generates, uses and can radiate radio frequency energy and, if not installed and used in accordance with the instructions, may cause harmful interference to radio communications. However, there is no guarantee that interference will not occur in a particular installation. If this equipment does cause harmful interference to radio or television reception, which can be determined by turning the equipment off and on, the user is encouraged to try to correct the interference by one or more of the following measures:

- Reorient or relocate the receiving antenna.
- Increase the separation between the equipment and receiver.
- Connect the equipment into an outlet on a circuit different from that to which the receiver is connected.
- Consult the dealer or an experienced radio/TV technician for help.
- The rating information is located at the bottom of the unit.

LASER SAFETY: This unit employs a laser. Only qualified service personnel should attempt to service this device due to possible eye injury.

CAUTION: USE OF CONTROLS, ADJUSTMENTS OR PERFORMANCE PROCEDURE HEREIN MAY RESULT IN HAZARDOUS RADIATION EXPOSURE.

INDUSTRY CANADA NOTICE:

This device complies with Industry Canada license-exempt RSS standard(s). Operation is subject to the following two conditions:

1. This device may not cause interference, and
2. This device must accept any interference, including interference that may cause undesired operation of the device.

CAN ICES-3(B)/NMB-3(B)

Important Safety Information

1. Read these Instructions.
2. Keep these Instructions.
3. Heed all Warnings.
4. Follow all Instructions.
5. Do not use this apparatus near water.
6. Clean only with a dry cloth.
7. Do not block any of the ventilation openings. Install in accordance with the Manufacturer's instructions.
8. Do not install near any heat sources such as radiators, heat registers, stoves, or other apparatus (including amplifiers) that produce heat.
9. Do not defeat the safety purpose of the polarized or grounding-type plug. A polarized plug has two blades with one wider than the other. A grounding type plug has two blades and a third grounding prong. The wide blade or the third prong are provided for your safety. When the provided plug does not fit into your outlet, consult an electrician for replacement of the obsolete outlet.
10. Protect the power cord from being walked on or pinched particularly at plugs, convenience receptacles, and the point where they exit from the apparatus.
11. Only use attachments/accessories specified by the manufacturer.
12. Use only with a cart, stand, tripod, bracket, or table specified by the manufacturer, or sold with the apparatus. When a cart is used,

use caution when moving the cart/apparatus combination to avoid injury from tip-over.

13. Unplug this apparatus during lightning storms or when unused for long period of time.
14. Refer all servicing to qualified service personnel. Servicing is required when the apparatus has been damaged in any way, such as power-supply cord or plug is damaged, liquid has been spilled or objects have fallen into the apparatus, the apparatus has been exposed to rain or moisture, does not operate normally, or has been dropped.
15. **WARNING:** To reduce the risk of fire or electric shock, do not expose this apparatus to rain or moisture. Do not place objects filled with water, such as a vase, on the apparatus.
16. The AC mains plug is used as the power disconnect device and it should remain readily accessible and operable during intended use. In order to completely disconnect the apparatus from power, the mains plug should be completely removed from the AC outlet socket.
17. **CAUTION:** To reduce the risk of fire or explosion, do not expose batteries to excessive heat such as sunshine, fire or other heat sources.

PORTABLE CART WARNING
(symbol provided by RETAC)



Included

Please make sure the following items are included.

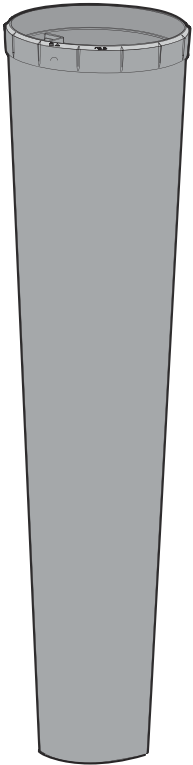

Pedestal

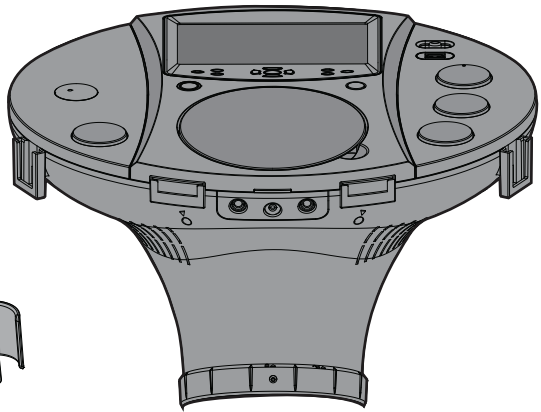

iSM1030BT Base

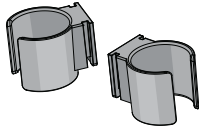

Detachable Mic Holder x 2



Audio/Video Cable



Wired Microphone x 2

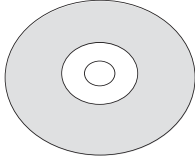

Bonus CD

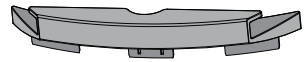

Detachable Cradle

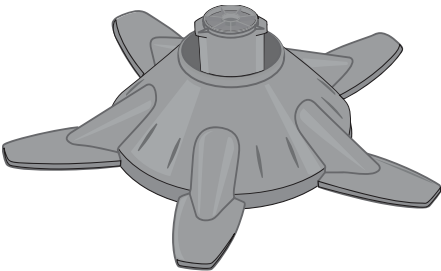

Stand

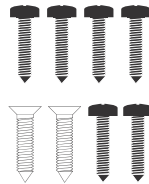

Screws

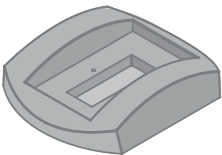

Speaker Stand x 2

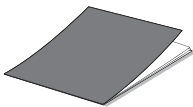

Manual

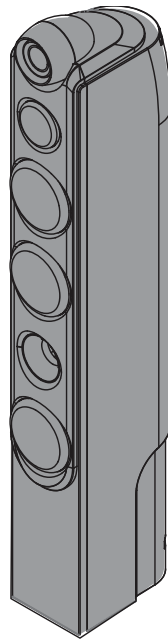

Speaker Base x 2



Power Cord Clamps x 2

Installation

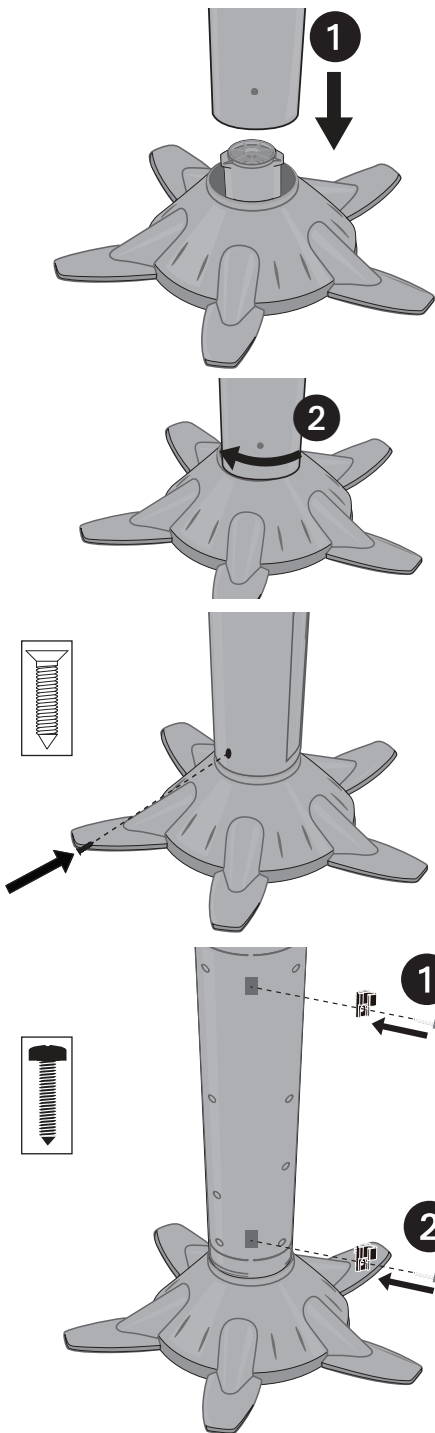

1. Insert the Pedestal into the Stand **1** and then gently rotate clockwise **2** until tight, making sure the screw hole in the Pedestal aligns with the screw hole in the Stand.

2. Insert and tighten the self-tapping screw (silver) into the bottom of the Pedestal.

3. Insert the Power Cord Clips into areas **1** and **2** and secure using the two clamp screws (silver).

Installation

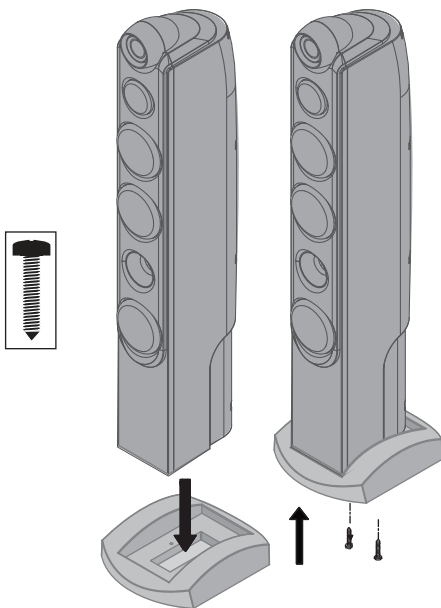
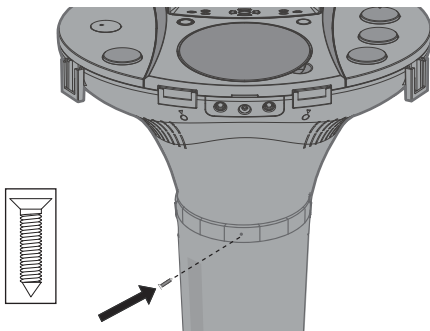
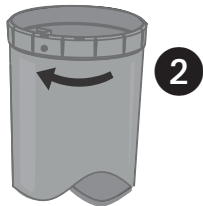
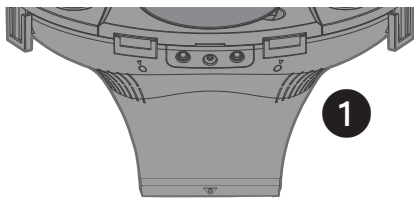

4. Insert the Base into the Pedestal **1** and then gently rotate clockwise **2** until the screw hole in the Base aligns with the screw hole in the Pedestal.

5. Insert and tighten the self-tapping screw (silver) into the top of the Pedestal.

6. Insert the speaker body into the Speaker Stand making sure to align the screw holes, then insert two screws (black) through the bottom of the base into the bottom of the speaker body to secure. Repeat for other speaker.

Installation

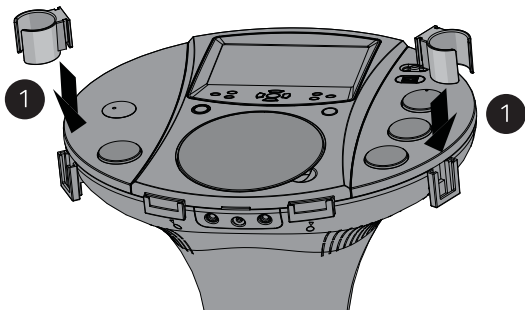

7. Insert the detachable mic holders **1** into the base mic holder slots.

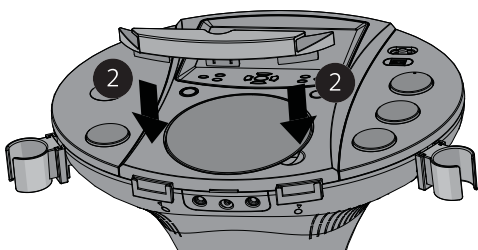

8. Insert the detachable cradle **2** into the base cradle slots.

Location of Controls (Top/Front)

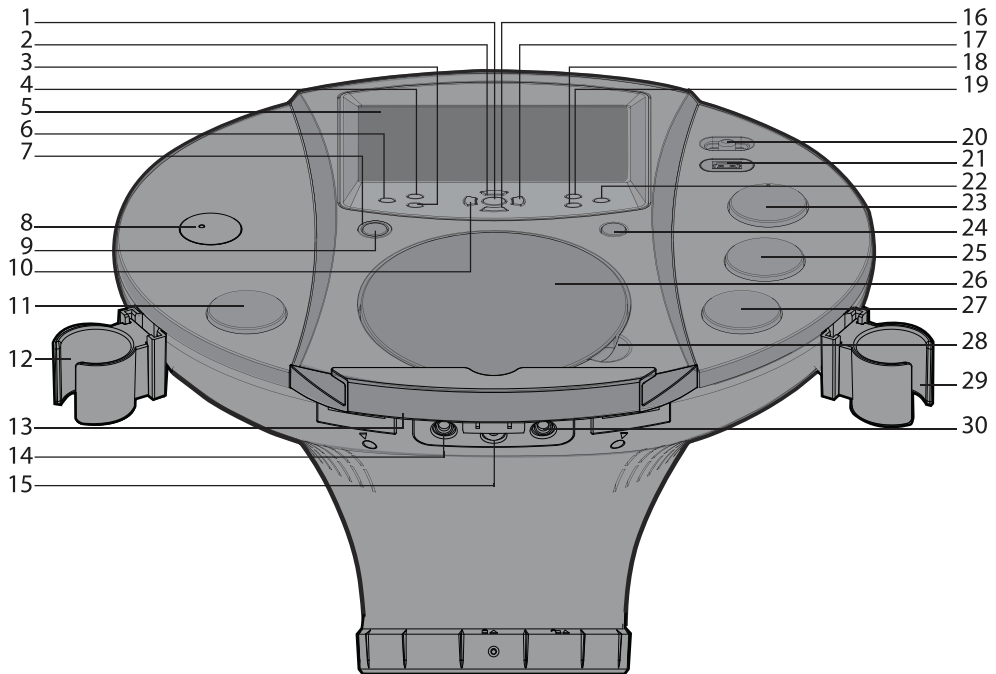

- | | |
|---|-------------------------------------|
| 1. Play/Pause ▶ / Bluetooth Pairing Restart Button | 16. Navigation Down ▼ Button |
| 2. Navigation Up ▲ Button | 17. Skip/Search Forward ►► Button |
| 3. Stop ■ Button | 18. ECHO Button |
| 4. MENU/Bluetooth Pairing Button | 19. Auto Voice Control (AVC) Button |
| 5. TFT LCD Color Screen | 20. MONITOR Switch |
| 6. RECORD Button | 21. USB Port |
| 7. On/Standby Indicator | 22. BALANCE Button |
| 8. Bluetooth Status Indicator | 23. TUNING Control |
| 9. ON/STANDBY Button | 24. FUNCTION Button |
| 10. Skip/Search Back ◀◀ Button | 25. MIC 1 VOLUME Control |
| 11. MASTER VOLUME Control | 26. CD Compartment |
| 12. Mic 1 Holder | 27. MIC 2 VOLUME Control |
| 13. Cradle | 28. CD Lift Open Area |
| 14. Mic 1 Jack | 29. Mic 2 Holder |
| 15. Headphone Jack | 30. Mic 2 Jack |

Location of Controls (Back)

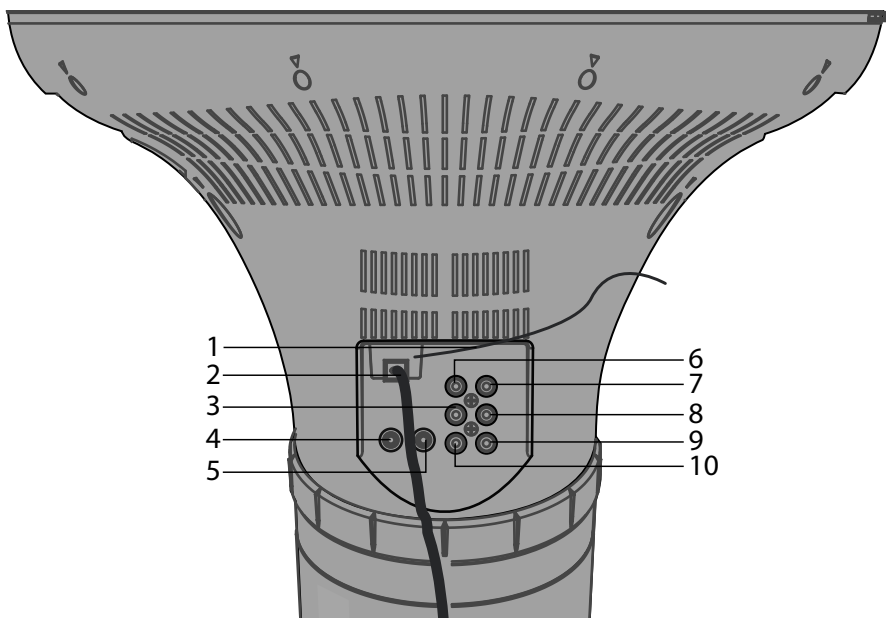

- 1. FM Antenna Wire
- 2. AC Power Cord
- 3. AUX IN (Left) Jack
- 4. Right Speaker Jack
- 5. Left Speaker Jack
- 6. VIDEO IN Jack
- 7. VIDEO OUT Jack
- 8. AUX OUT (Left) Jack
- 9. AUX OUT (Right) Jack
- 10. AUX IN (Right) Jack

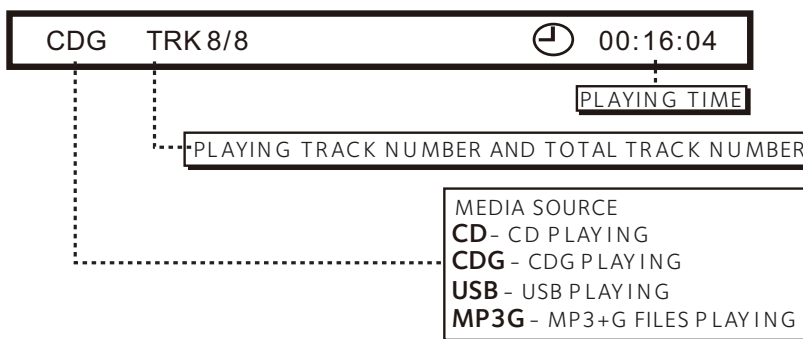

Connection

Connecting the Unit to an External TV, Stereo, etc.

The video and lyrics will be shown on the built-in screen. If you would prefer to output the video and/or audio through your TV, DVD player, stereo, etc., then perform the following steps:

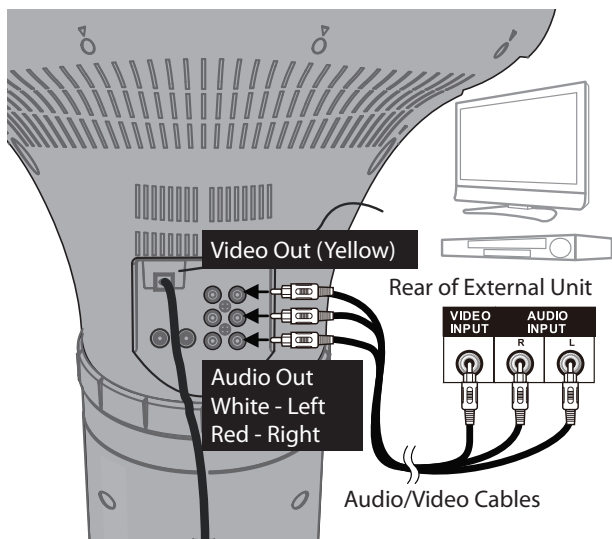

- 1 Connect the Audio/Video cable's yellow plug to the yellow VIDEO OUT jack on the iSM1030BT and the other end to the external unit's yellow Video In jack.
- 2 Connect the Audio/Video cable's red and white plugs to the red and white AUDIO OUT jacks on the iSM1030BT and the other ends to the external unit's red and white Audio In jacks. If left unconnected, the audio will just play through this unit's speakers.

Notes:

- This unit can be used with or without a TV.
- To see the lyrics on the screen, you must use a CD+G disc or an MP3+G.
- Also refer to the TV's or external unit's User Guide.
- If you have a mono TV with only one Audio In jack, you may have to purchase a "Y" adapter (stereo to mono) at your local electronics accessories store.
- Audio/Video cables are included.
- Do not connect to AC power until all connections have been made. See bottom of page 9.

Connection

Connecting an External TV, Stereo, etc. to this Unit

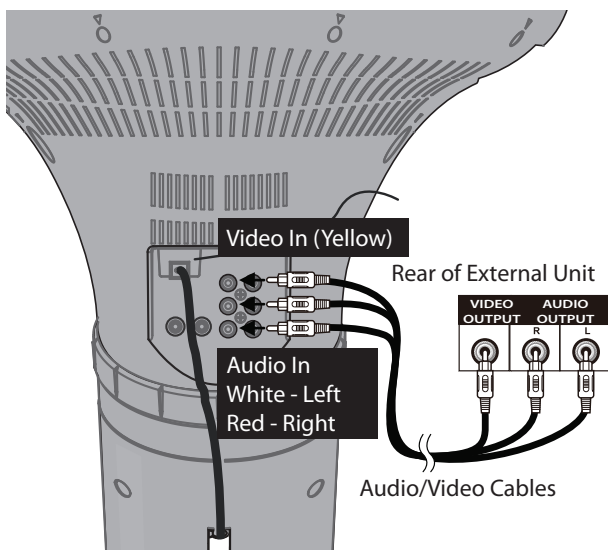

- 1 Connect the Audio/Video cable's yellow plug to the yellow VIDEO IN jack on the iSM1030BT and the other end to the external unit's yellow Video Out jack.
- 2 Connect the Audio/Video cable's red and white plugs to the red and white AUDIO IN jacks on the iSM1030BT and the other ends to the external unit's red and white Audio Out jacks.

Notes:

- Also refer to the TV's or external unit's User Guide.
- Audio/Video cables are included.
- Do not connect to AC power until all connections have been made. See below.

Connecting to AC Power

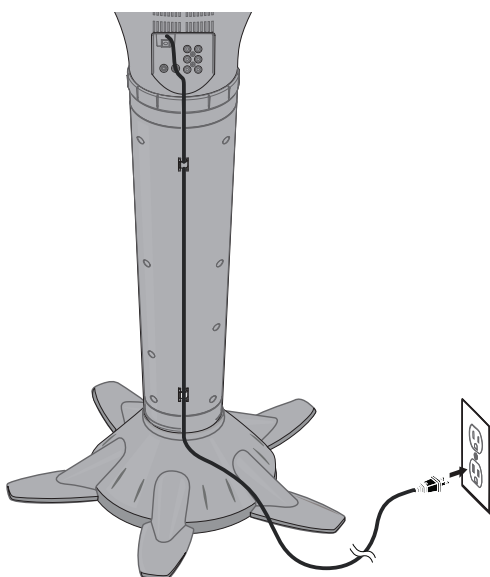

- 1 Insert the AC power cord into a conveniently located AC outlet having 120V AC, 60Hz.
- 2 Secure the power cord into the Power clamps previously installed.

Notes:

- Make all connections before connecting to AC power.
- The AC Power Cord has a polarized plug that fits into the AC outlet only one way. If the plug does not fit properly, turn it over and try again. Do not force and do not file or cut the wide blade.

Connection

Connecting the Microphones and Headphones

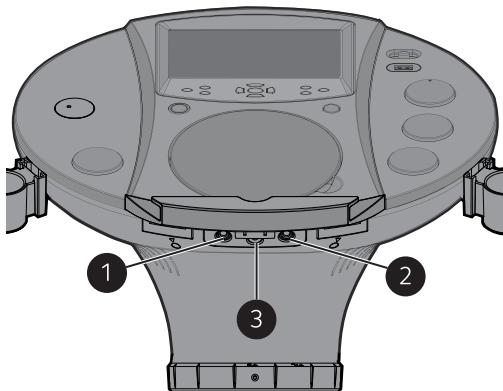

Microphones:

Insert a microphone's plug into the Mic 1 jack **1**. Insert the other microphone's plug into the Mic 2 jack **2** (if desired).

Note: Do not drop or tap the mic as damage to the mic or speakers may occur. Do not spin the microphone around for the same reason.

Headphones:

For private listening, use headphones (not included). Insert a headphone's plug into the Headphone jack **3**. Disconnect when finished so the included speakers can be used.

Connecting the Tower Speakers

- 1** To protect the speakers, make sure the iSM1030BT is off and the MASTER VOLUME and the MIC 1 and 2 VOLUME controls are set to minimum.
- 2** Connect the right speaker's plug to the Right Speaker jack and the left speaker's plug to the Left Speaker's jack.
- 3** Turn the power on and slowly raise the MASTER VOLUME and the MIC 1 and 2 VOLUME controls to a comfortable level.

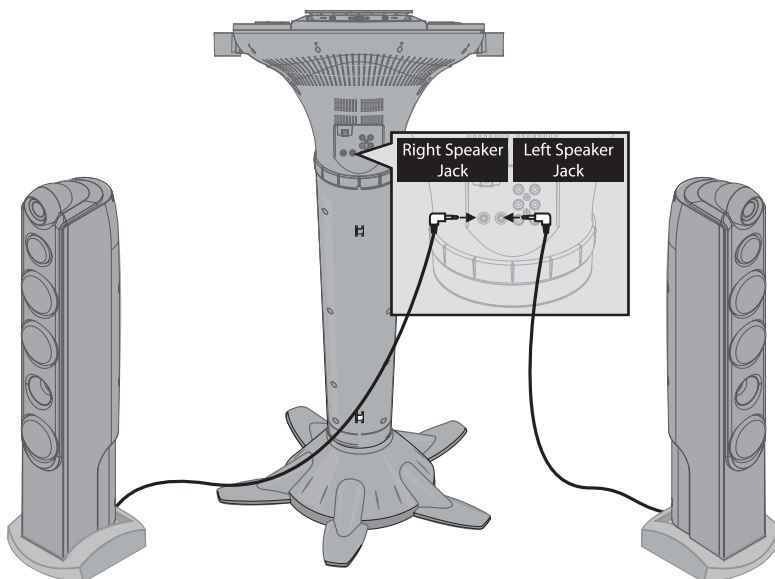

Operation

Playing a CD (with or without MP3+G files), CD+G or USB Drive

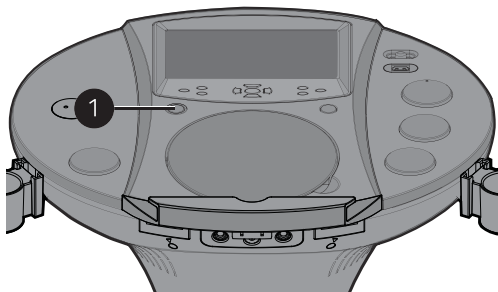

- 1 Connect the unit as described previously. Press the ON/STANDBY button to turn the unit on; the On/Standby indicator will light blue and the LCD Screen will begin to operate.

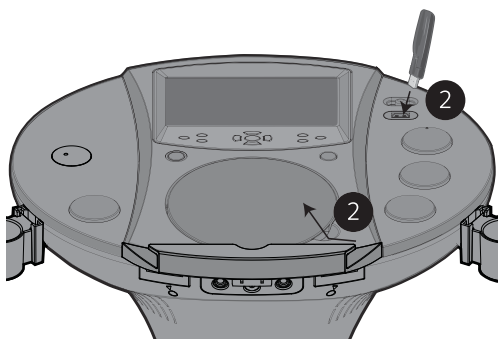

- 2 Lift open the CD door and insert a CD (with standard or MP3+G files) or a CD+G by gently pressing it on the center spindle. Then close the CD door. If using the USB drive with MP3+G files, insert the USB into the USB slot.

FAQs

- **What is a CD+G?**
A CD+G (CD+ Graphics), is the standard format for most karaoke discs that will display the words on the screen.
- **What is an MP3+G?**
MP3+G is the newest format for karaoke music utilizing the MP3's small file size. It will display the words on the screen. See page 25 to order and download MP3+G files.

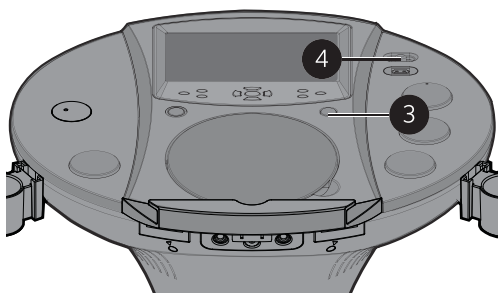

- 3 Repeatedly press the FUNCTION button until the LCD Screen displays DISC to select the CDG/CD mode or USB to select the USB mode.
- 4 Slide the MONITOR switch to the On (right) position to view the information and lyrics (if playing a CD+G or MP3+G file) or slide to the Off (left) position to turn the LCD Screen off.

Operation

Playing a CD (with or without MP3+G files), CD+G or USB Drive

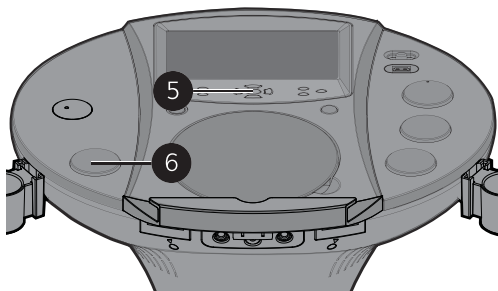

5 Press the Play/Pause ► || button to start playback; if listening to an MP3+G or CD+G file, the image and lyrics will appear on the LCD Screen.

6 Adjust the volume to a comfortable level using the MASTER VOLUME control.

Notes:

- Never place anything other than a CD in the compartment, as foreign objects can damage the unit.
- If no disc is inserted, "NO DISC" will appear on the LCD screen.
- If no USB drive is inserted, "NO USB" will appear on the LCD screen.
- If connected to a TV or other audio source, adjust the volume of the TV using its own volume control.

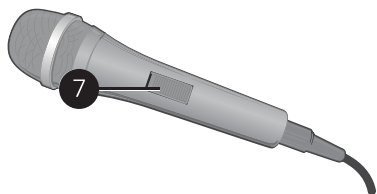

7 Connect microphone(s) as shown on page 10, and slide the ON/OFF button on the microphone to power it on.

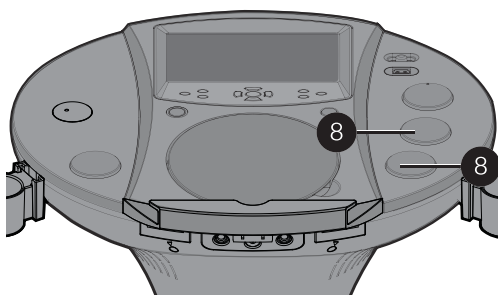

8 Adjust the MIC VOLUME 1 or 2 control as desired. Increasing this control will increase the volume of the respective microphone.

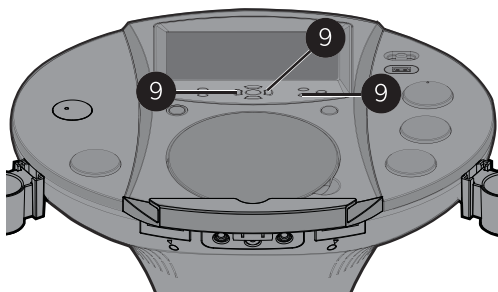

9 Adjust the Echo to add an echo effect to your voice. Press the ECHO button, and then increase/decrease the echo using the Skip Forward ►►/Skip Back ◀◀ buttons. The higher the number, the more echo effect.

Operation

Playing a CD (with or without MP3+G files), CD+G or USB Drive

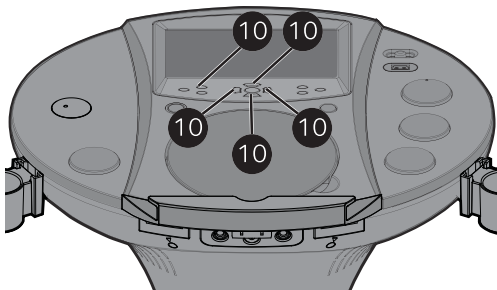

- 10** Adjust the Key to obtain the best key for the singer. During playback, press the MENU button, and then navigate to DIGI KEY CTRL using the Navigation ∇ / \blacktriangle buttons. Adjust the key using the Skip Forward \blacktriangleright / Skip Back \blacktriangleleft buttons. Press the MENU button again when done.

KEY Menu

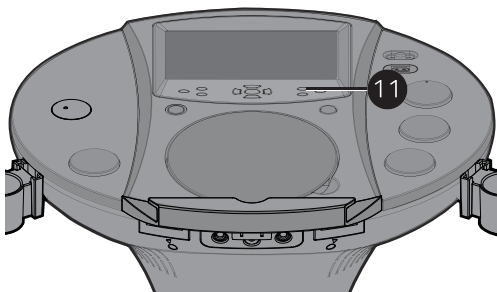
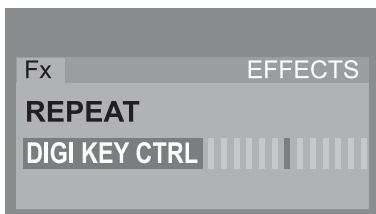

- 11** Press the Auto Voice Control (AVC) button to turn this option On (AVC ON will appear in the screen) and the vocals on a multiplex recording are muted as soon as the singer begins singing into the microphone. When the singer stops singing, the vocals are automatically unmuted.
IMPORTANT: This feature only works with multiplex media.

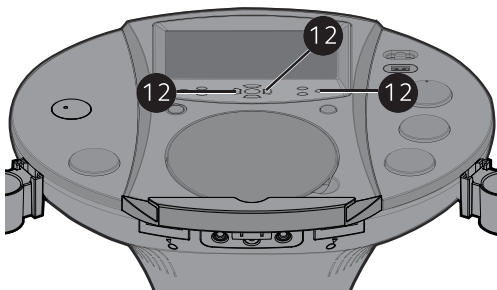

- 12** Press the BALANCE button, and then adjust the balance level using the Skip Forward \blacktriangleright / Skip Back \blacktriangleleft buttons. On multiplex recordings, use the Skip Back \blacktriangleleft button to reduce or eliminate the lead singer's voice and use the Skip Forward \blacktriangleright button to reduce or eliminate the music.
IMPORTANT: This feature only works with multiplex media.

Operation

Playing a CD (with or without MP3+G files), CD+G or USB Drive

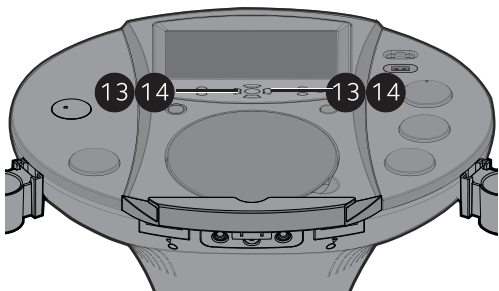

Repeat Menu

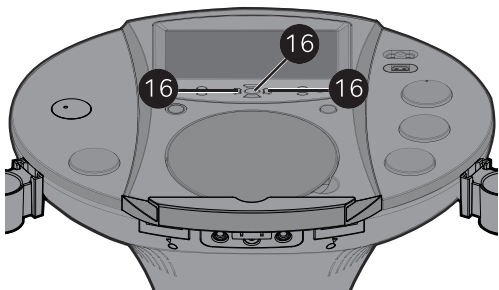
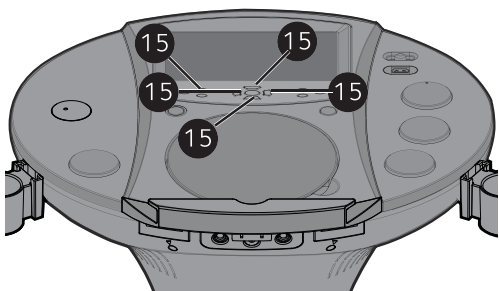
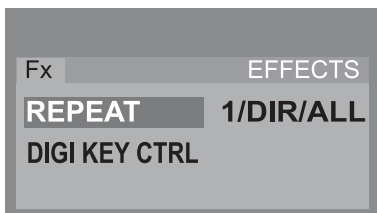

13 SKIP: Advance or go back one track by pressing the Skip Back ◀/Skip Forward ▶ buttons.

Note: If using a USB drive, during STOP mode you can also select a file using the Navigation ▼/▲ buttons to scroll up/down and/or the Skip Back ◀/Skip Forward ▶ buttons to scroll left/right.

14 SEARCH: During playback, press and hold either the Skip Back ◀ or Skip Forward ▶ button to move the player forward or backward within a track to locate a specific musical passage. When you release the button, normal playback will resume.

15 REPEAT: During playback, press the MENU button, and then navigate to REPEAT using the Navigation ▼/▲ buttons. Select the desired Repeat setting {ONE (Repeat One song), ALL (Repeat All tracks/files) or DIR (Repeat Directory - this only appears when using a USB drive)} using the Skip Forward ▶/Skip Back ◀ buttons. Press the MENU button again when done.

16 PROGRAM: You can program up to 20 tracks on any disc for playback in any desired order. While in the Stop mode, press the MENU button; PRG P01 : 00 (01 represents the program number and 00 represents the track) will appear in the LCD Screen. Select the first track using the Skip Forward ▶/Skip Back ◀ buttons. Press the MENU button again to confirm the entry. Repeat to set up to 20 tracks into memory. When done, press the Play/Pause ▶|| button to start playback.

Note: Press the Stop button TWICE to stop and clear the program.

Operation

Playing a CD (with or without MP3+G files), CD+G or USB Drive

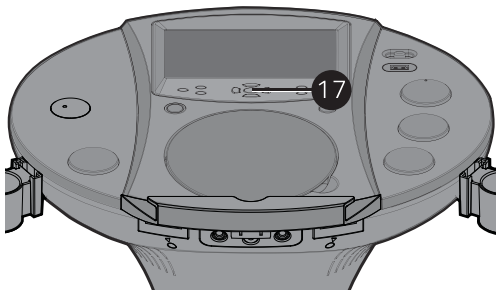

17 PAUSE: During playback, if you wish to pause the disc momentarily, press the Play/Pause ► || button; "PAUSE" will appear on the screen. Press again to resume normal playback.

Note: Pausing the unit while playing a CD+G may distort the lyrics on the screen. This will remain until the screen is refreshed.

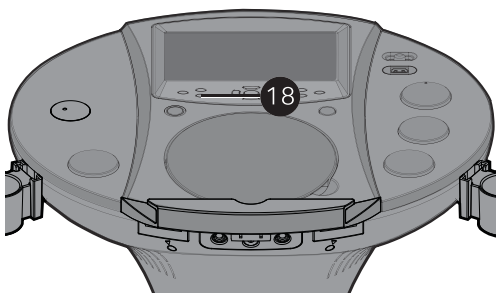

18 Press the Stop button to stop playback.

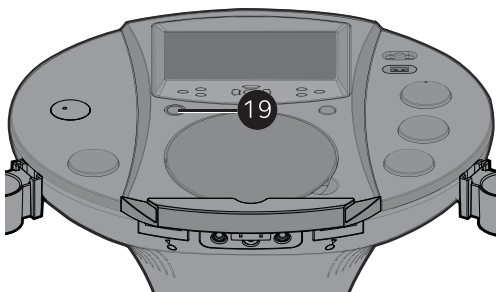

19 Press the ON/STANDBY button to turn the unit off; the On/Power indicator will light red and the LCD Screen will turn off.

Note: You can record your singing as well as the song/video onto a USB drive. See page 23 for more details.

Operation

Using a Bluetooth Device

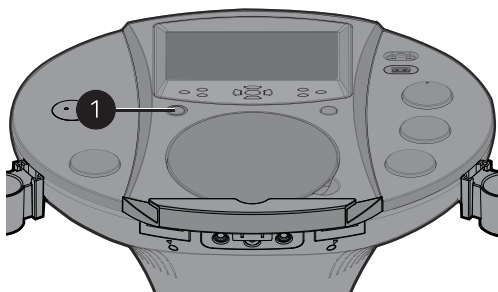

1 Connect the unit as described previously. Press the ON/STANDBY button to turn the unit on; the On/Standby indicator will light blue and the LCD Screen will start up.

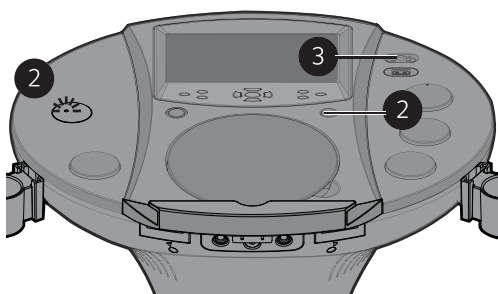

2 Repeatedly press the FUNCTION button until the LCD Screen displays "BLUETOOTH" to select the Bluetooth mode; you will hear the Bluetooth sound and the Bluetooth Status indicator will blink red and blue.

3 Slide the MONITOR switch to the Off (left) position to turn the LCD Screen off.

4 Switch ON the Bluetooth function of your bluetooth compatible device within 10 meters (30 ft) from the pedestal unit. You will see "Singing Machine" appear on your device's search list.

Note: Please always refer to the user manual of your bluetooth device for detailed instructions.

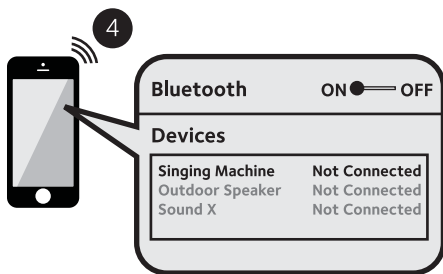

5 Select "Singing Machine" to start pairing. Wait for completion of the pairing until you hear a beep from the unit. The Bluetooth status indicator will display a solid blue color.

Notes:

- If your Bluetooth device prompts you for a passcode during the pairing process, please enter "0000" to connect.
- If you have paired before, a list of previous searched results will be displayed. Select "Singing Machine" and confirm.
- On some Bluetooth devices (i.e., computers), once pairing is complete, you must select your Bluetooth device as "Use as Audio Device" or similar.

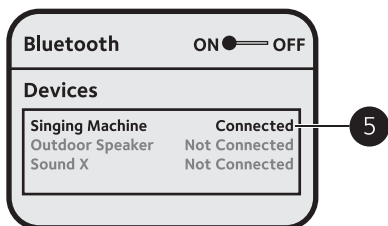

Operation

Using a Bluetooth Device

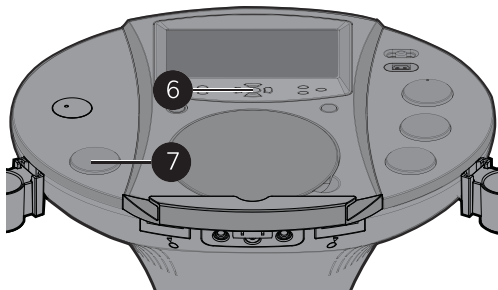

6 PLAY/PAUSE: Press the Play/Pause button to start playback.

7 Adjust the volume to a comfortable level using the MASTER VOLUME control.

Note: If connected to a TV or other audio source, adjust the volume of the TV using its own volume control.

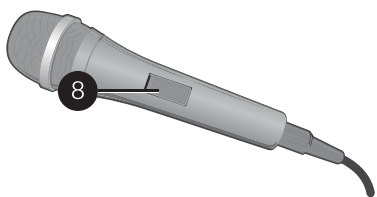

8 Connect microphone(s) as shown on page 10, and slide the ON/OFF switch to power it on.

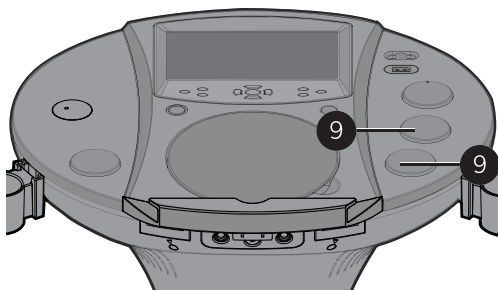

9 Adjust the MIC VOLUME 1 or 2 control as desired. Increasing this control will increase the volume of the respective microphone.

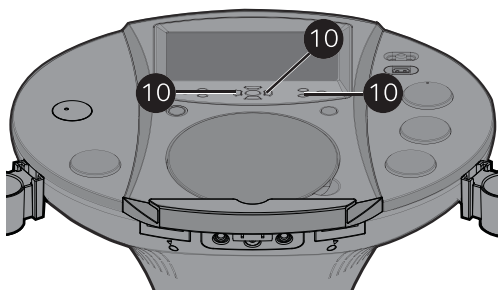

10 Adjust the Echo to add an echo effect to your voice. Press the ECHO button, and then increase/decrease the echo using the Skip Forward ►/Skip Back ◀ buttons. The higher the number, the more echo effect.

Operation

Using a Bluetooth Device

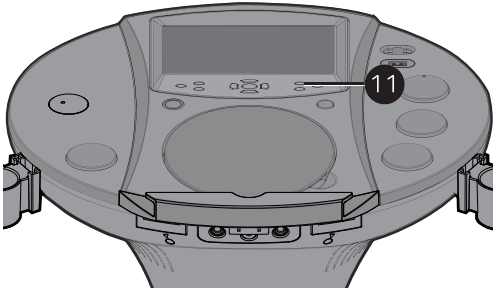

- 11** Press the Auto Voice Control (AVC) button to turn this option On (AVC ON will appear in the screen) and the vocals on a multiplex recording are muted as soon as the singer begins singing into the microphone. When the singer stops singing, the vocals are automatically unmuted.

IMPORTANT: This feature only works with multiplex media.

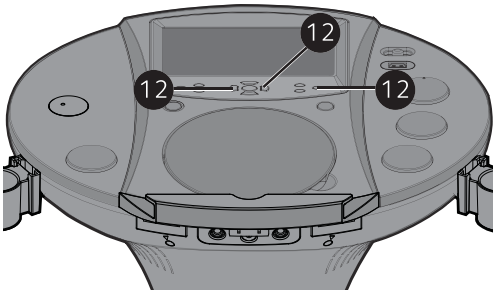

- 12** Press the BALANCE button, and then adjust the balance level using the Skip Forward ►/Skip Back ◀ buttons. On multiplex recordings, use the Skip Back ◀ button to reduce or eliminate the lead singer's voice and use the Skip Forward ► button to reduce or eliminate the music.

IMPORTANT: This feature only works with multiplex media.

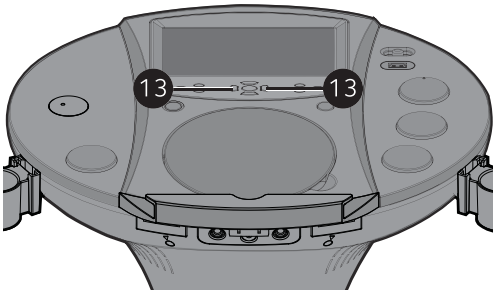

- 13** SKIP: Advance or go back one track by pressing the Skip Back ◀/Skip Forward ► buttons.

Operation

Using a Bluetooth Device

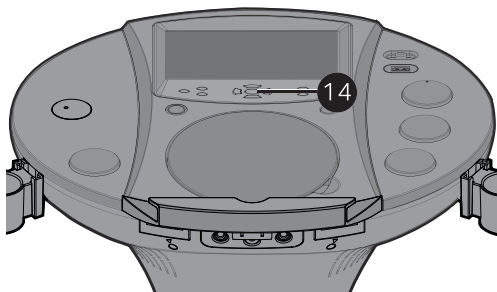

- 14 PAUSE:** During playback, if you wish to pause the track momentarily, press the Play/Pause ► || button. Press again to resume normal playback. Press and hold the Play/Pause ► || button to restart the pairing process.

Note: Pairing remains intact when the unit and/or your Bluetooth device is taken out of communication range. An active connection will be re-established when your Bluetooth device returns within range. When the unit is turned on again, it will automatically try to reconnect with the most recently paired Bluetooth device. When the Bluetooth function of your Bluetooth enabled device is turned on again, reconnection can be achieved by pressing MENU button on the unit.

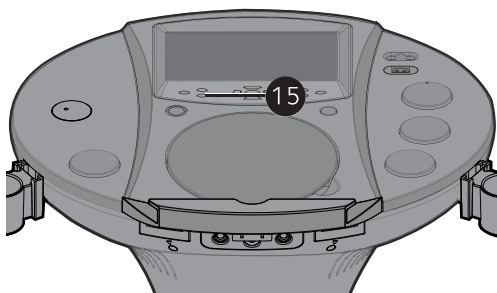

- 15** Press the Stop button to stop playback.

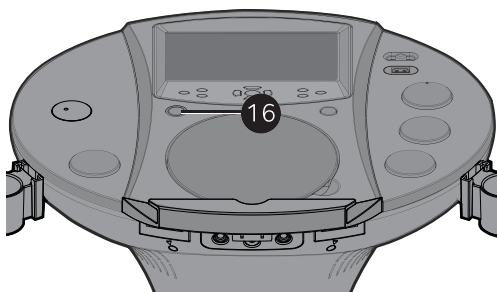

- 16** Press the ON/STANDBY button to turn the unit off; the On/Standby indicator will light red and the LCD Screen will turn off.

Note: There is no recording function when listening to the Bluetooth function.

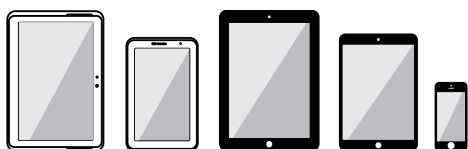

- 17** You can always put your Bluetooth device onto the attached cradle after it is paired.

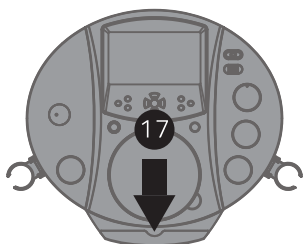

Operation

Using the AUX Jack

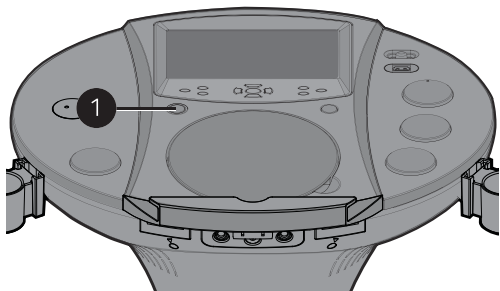

1 Connect the unit as described previously. Press the ON/STANDBY button to turn the unit on; the On/Standby indicator will light blue and the LCD Screen will start up.

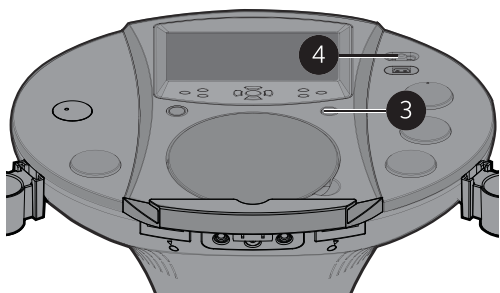

2 Connect the external unit to the VIDEO/AUX in jacks on the rear of this unit as shown on page 8.

Notes:

- It is highly recommended to set the volume on the auxiliary unit to 1/3 or lower to avoid distortion.
- Skipping files/tracks is not possible when using an external device.

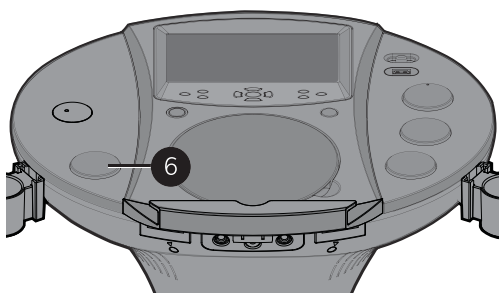

3 Repeatedly press the FUNCTION button until the LCD Screen shows Aux to select the Aux mode.

4 Slide the MONITOR switch to the On (right) position to view the video from the external device or slide to the Off (left) position to turn the LCD Screen off.

5 Connecting an external unit will allow the audio and video to be played through your Singing Machine.

6 Adjust the volume to a comfortable level using the MASTER VOLUME control.

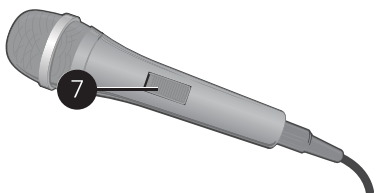

7 Connect microphone(s) as shown on page 10, and slide the ON/OFF button switch on the microphone to power it off.

Operation

Using the AUX Jack

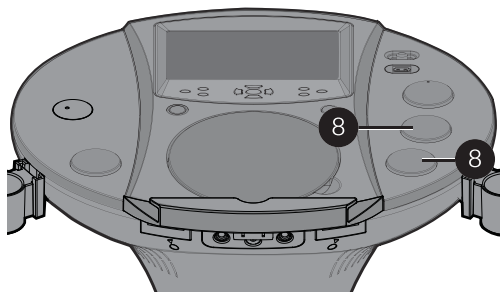

8 Adjust the MIC VOLUME 1 or 2 control as desired. Increasing this control will increase the volume of the respective microphone.

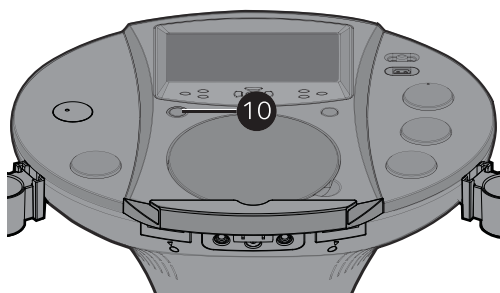

9 Adjust the Echo and Balance effects as shown on pages 12 and 13.

10 Press the ON/STANDBY button to turn the unit off; the On/Standby indicator will light red and the LCD Screen will turn off.

Note: There is no recording function when listening to the Aux function.

Operation

Using the FM Radio

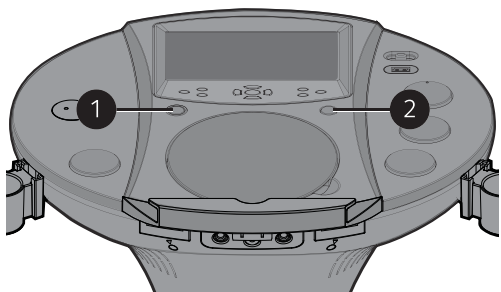

1 Connect the unit as described previously. Press the ON/STANDBY button to turn the unit on; the On/Standby indicator will light blue and the LCD Screen will start up.

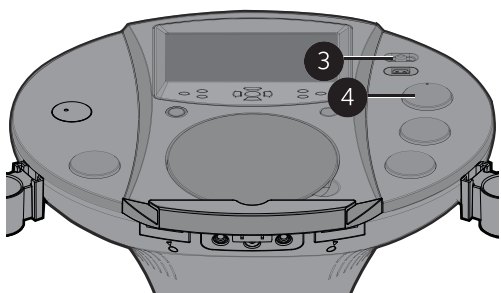

2 Repeatedly press the FUNCTION button until the LCD Screen shows Radio to select the FM mode.

3 Slide the MONITOR switch to the OFF position to turn the LCD Screen off.

4 Tune a station using the Tuning control.

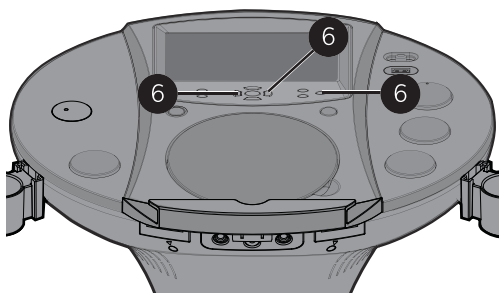

5 Extend and uncoil the FM Wire Antenna on the rear of the unit for best FM reception.

Note: There is no Karaoke or recording function when listening to the radio.

6 Press the BALANCE button, and then adjust the balance level using the Skip Forward ►/Skip Back ◀ buttons.

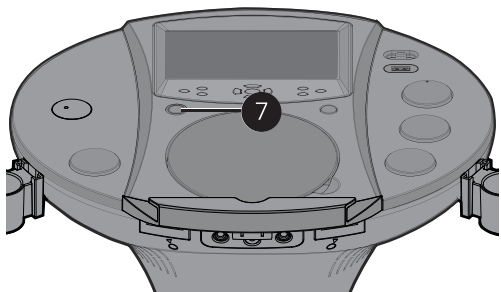

7 Press the ON/STANDBY button to turn the unit off; the On/Standby indicator will light red and the LCD Screen will turn off.

Operation

Recording on a USB Drive

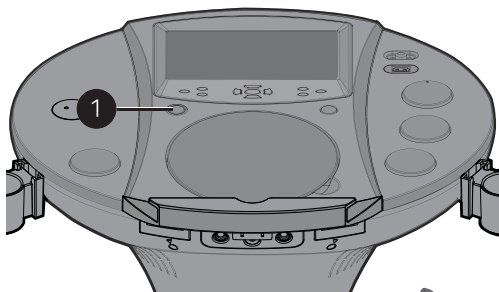

- 1 Connect the unit as described previously. Press the ON/STANDBY button to turn the unit on; the On/Standby indicator will light blue and the LCD Screen will start up.

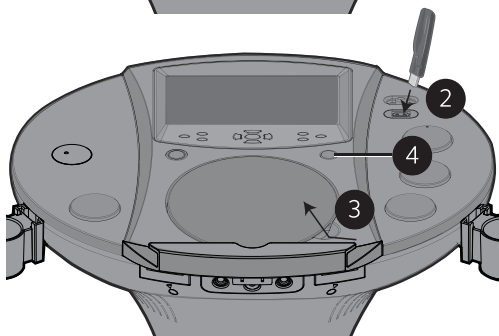

- 2 Insert a USB drive with available space into the USB jack.
- 3 Lift the CD door and insert a standard disc or a CD+G by gently pressing it on the center spindle as shown on pages 11 and 12.

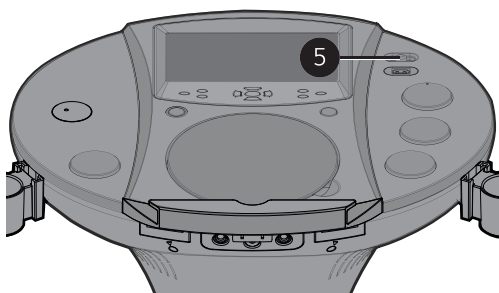

- 4 Press the Function button until the LCD screen displays "DISC" to select the CDG/CD mode.
- 5 Slide the MONITOR switch to the On (right) position to view the information and lyrics (if playing a CD+G or MP3+G file) or slide to the Off (left) position to turn the LCD Screen off.

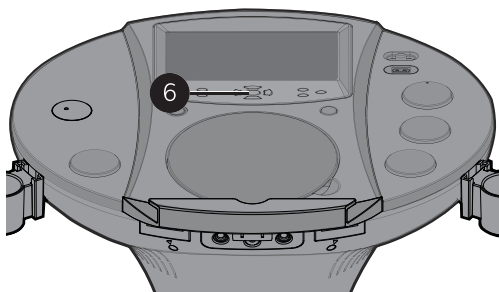

- 6 Press the Play/Pause ► || button to start playback; if listening to an MP3+G or CD+G file, the image and lyrics will appear on the LCD Screen.
- 7 Connect and set the microphone's volume as shown on page 12.

Operation

Recording on a USB Drive

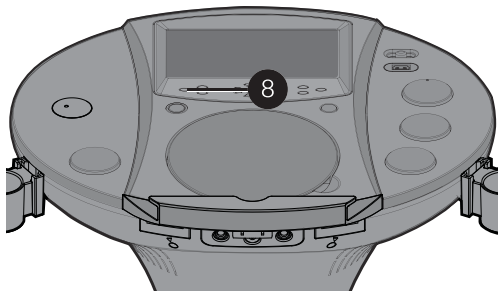

8 Press the RECORD button; the LCD Screen will show REC and a percentage left on the inserted USB device. Sing or speak into the microphone and your voice will record along with the music and video (if video is present) onto the USB drive.

9 When done recording, press the RECORD button again to stop recording.

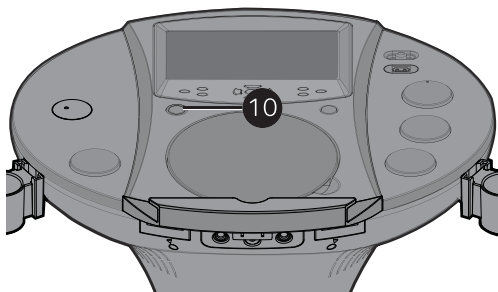

10 Press the ON/STANDBY button to turn the unit off; the On/Standby indicator will light red and the LCD Screen will turn off.

Note: To play the recording, repeatedly press the FUNCTION button to select USB and then select the file under the RECORD sub-menu.

Operation

Where to Download MP3+G Files

Helpful Hints:

The .mp3 and .cdg files are delivered for download in a single, compressed MP3+G.zip file. The MP3+G file cannot be played as a .zip file on a USB flash drive. To play karaoke songs using a USB flash drive, the MP3+G .zip file must be unzipped as follows:

- Connect a USB flash drive to your computer
- Download the MP3+G file from your Digital Locker and save the .zip* file to a folder on your computer
- Double click the .zip file to open the .zip (you will see the .mp3 and .cdg files)
- Drag and drop the .mp3 and .cdg files to the USB flash drive
- Remove (eject) the USB flash drive from your computer

Turn on the Singing Machine and connect the USB flash drive

To purchase and download karaoke music, please visit <http://store.singingmachine.com> to access over 12,000 of your favorite karaoke songs. You will need a USB flash drive (not included) to transfer the downloads to this unit.

Follow these easy steps:

- 1 Go to <http://store.singingmachine.com> using your internet browser, and then register.
- 2 Select and purchase your favorite karaoke music from the Singing Machine Download Store.
- 3 Download your selected purchase(s) from the Singing Machine Digital Locker to your USB flash drive.
- 4 Insert the USB flash drive as shown on page 11 and enjoy!

FAQ

- Where can I get additional help with the file formats?

While on the Singing Machine Store's web page, simply click FILE FORMATS at the lower left.

Note: Your downloaded songs can also be burned to a blank CDR/CDRW.



Care and Maintenance

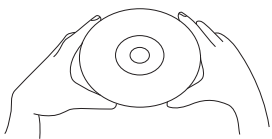

Care for Compact Discs

Treat the compact disc carefully. Handle the compact disc only by its edges. Never allow your fingers to come in contact with the shiny, unprinted side of the compact disc.



Do not attach adhesive tape, stickers, etc. to the compact disc label. Clean the compact disc periodically with a soft, lint-free, dry cloth. Never use detergents or abrasive cleaners to clean the compact disc. If necessary, use a CD cleaning kit.

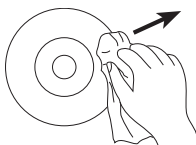

If a disc skips or gets stuck on a section of the compact disc, it is probably dirty or damaged (scratched).

When cleaning the compact disc, wipe in straight lines from the center of the compact disc to the outer edge of the compact disc. Never wipe in circular motions.



This unit is designed to play only compact discs bearing the identification logos as shown here. Other discs may not conform to the CD standard and may not play properly.

Compact Discs should be stored in their cases after each use to avoid damage. Do not expose compact discs to direct sunlight, high humidity, high temperatures or dust, etc. Prolonged exposure or extreme temperatures can warp the compact disc.

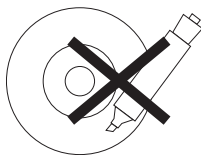

Do not stick anything on either side of the compact disc. Also do not write on the shiny side of the disc, as sharp writing instruments, or the ink, may damage the surface.

Cleaning the Unit

To prevent fire or shock hazard, disconnect your unit from the AC power source when cleaning. The finish on your unit may be cleaned with a dust cloth and cared for as other furniture. Use caution when cleaning and wiping the plastic parts.

Troubleshooting Guide

Should this unit exhibit a problem, check the following before seeking service:

No Power

- Power is not on; press the ON/STANDBY button to turn power on.
- Make sure unit is connected to AC power.

No Sound – General

- Master Volume is set to minimum; raise volume.
- Correct Function was not selected; select using the FUNCTION button.
- The Tower speakers are not connected.
- Headphones are still connected to headphones jack; unplug headphones.

No Sound – If connected to a TV

- Volume on the TV is muted or too low.
- White and Red audio plugs are not connected properly, see pages 8 and 9.
- Correct source (usually AV) was not selected in the TV's menu.

Lyrics do not appear on the screen

- If connected to an external TV, Yellow Video plug is not connected properly, see pages 8 and 9.
- If connected to an external TV, correct source (usually AV) was not selected in the TV's menu.
- The file/track being played is not an MP3+G or CD+G file. These are the only files that allow you to view the lyrics on the screen.
- MONITOR switch is set to Off.

CD section is not working properly

- No disc inserted, or disc inserted upside down; insert disc correctly.
- Make sure to use a CD, CD+G or when downloaded music has been burn insure the disc is a CDR or CDRW.
- Lens is dirty. Disconnect the power and clean the lens with a CD lens cleaner.
- Moisture has formed. Power the unit off, unplug the unit from the outlet and 20-30 minutes to dry.

No sound from the microphone

- Make sure it is firmly connected to the MIC1 or MIC2 jack.
- Make sure it is turned on, see page 12.
- Make sure the MIC VOLUME controls are not on the lowest setting.
- MASTER VOLUME is set to minimum; raise volume.

File(s) on USB jack not playing

- The file is corrupted; replace file.
- The file is not in a format this unit will play.
- The connected USB device is not supported by the product.

Troubleshooting Guide

The Bluetooth device can not be paired or connected with the unit.

- You have not activated the Bluetooth function of your device; see page 16 or refer to the Bluetooth device user manual.
- The unit is not in pairing mode; press and hold Play/Pause ► || button to restart pairing.
- The unit is already connected with another Bluetooth device, press and hold Play/Pause ► || button to disconnect that device and then start pair with your desired device.

The Music playback is not available on the unit after successfully connecting the Bluetooth.

- Ensure your Bluetooth device can support A2DP Bluetooth profile.

Specifications

AUDIO

Output Power..... 7 Watts (RMS)
Output Impedance 3 Ohms

CD PLAYER

Frequency Response 100 Hz-20 KHz
Signal to Noise Ratio.....50 dB
Sampling System 8 Times Oversampling
Disc Diameter4.72" (120 mm)
..... 3.15" (80 mm) Single CD

BLUETOOTH

Bluetooth VersionV2.0
Working Distance.....Up to 10 meters measured in open space

FM RADIO

Frequency 88 to 108 MHz

JACKS

Headphone Jack 3.5 mm Stereo Headphones
Microphone 6.3mm Microphone Jacks

GENERAL

Power AC 110-120 V, 60 Hz
Dimensions - Main Unit..... 18.7 x 17.9 x 37.9 inches (47.5 x 45.5 x 96.3 cm)
Dimensions - Tower Speakers 6.69 x 7.87 x 27.7 inches (17.0 x 20.0 x 70.3 cm)
Weight - Main Unit 8.4 lbs (3.8 kg)
Weight - Tower Speakers..... 4.3 lbs (2.0 kg)
Monitor 7" Color TFT LCD NTSC
Microphone -74 dB 600 Ohms impedance with 6.3 mm Dynamic Microphone

Specifications are subject to change without notice.

Advertencias

PRECAUCIÓN

**RIESGO DE DESCARGA ELÉCTRICA
NO ABRIR**

PRECAUCIÓN: PARA REDUCIR EL RIESGO DE DESCARGAS ELÉCTRICAS, NO quite la cubierta (ni la tapa posterior) NO HAY PIEZAS REPARABLES POR EL USUARIO DENTRO. DERIVE LAS REPARACIONES A PERSONAL DE SERVICIO CALIFICADO. Las marcas de Precaución se ubican en el panel inferior.



TENSIÓN PELIGROSA: La luz intermitente con símbolo de flecha dentro de un triángulo pretende alertar al usuario de la presencia de tensión peligrosa no aislada, dentro del paquete del producto, que puede ser de magnitud suficiente para constituir un riesgo de descarga eléctrica para las personas.



ATENCIÓN: El signo de exclamación dentro de un triángulo pretende alertar al usuario de la presencia de instrucciones importantes de operación y mantenimiento (reparaciones) en el material que acompaña a este producto.



PELIGRO: Este símbolo pretende alertar al usuario del riesgo de exposición a radiación láser invisible y peligrosa si la cubierta o tapa posterior están abiertos, si falla el interbloqueo o está adulterado. La exposición directa al rayo puede dañar su vista.

ADVERTENCIA DE GOTEÓ: Este producto no se podrá exponer a goteo o salpicaduras, y no se colocará ningún objeto lleno con líquidos, como jarrones, encima del producto.

ADVERTENCIA DE VENTILACIÓN: La ventilación normal del producto no se bloqueará si se le da el uso previsto.

VERIFICACIÓN DE SEGURIDAD: Este dispositivo está fabricado y evaluado en cumplimiento de los estándares de seguridad de la FCC, requisitos y cumplimiento de rendimiento de seguridad del Departamento de Salud y Servicios Humanos de EE.UU. y también la FDA. Subcapítulo 21 del Código de reglamentos federales, Estándares de rendimiento de radiación.

Símbolo de equipo Clase II.

Este símbolo indica que la unidad tiene sistema de doble aislamiento.



PRECAUCIÓN: PARA EVITAR DESCARGAS ELÉCTRICAS, INSERTE COMPLETAMENTE UNA HOJA ANCHA DEL ENCHUFE A LA RANURA ANCHA.

ADVERTENCIA: PARA EVITAR INCENDIOS O PELIGROS DE DESCARGA, NO EXPONGA ESTA UNIDAD A LA LLUVIA O HUMEDAD.

AVISO DE LA FCC: Este equipo puede generar o usar energía de radio frecuencia. Los cambios o modificaciones realizados en el aparato pueden provocar interferencia perjudicial, a menos que dichas modificaciones estén autorizadas en el manual de instrucciones. El usuario puede perder toda autoridad para operar el equipo si realiza cambios o modificaciones sin autorización.

Este aparato cumple con la parte 15 de las Normas de la FCC. El funcionamiento está sujeto a las dos condiciones que figuran a continuación: (1) Es probable que no cause interferencia perjudicial y (2) deberá aceptar cualquier interferencia recibida, incluyendo la interferencia que pueda llegar a causar un funcionamiento indeseado.

NOTA: Este equipo fue probado y se concluyó que cumple con los límites establecidos para los dispositivos digitales Clase B, de acuerdo con el Apartado 15 de las normas de la FCC. Estos límites fueron pensados para proporcionar protección razonable ante la interferencia perjudicial en una instalación residencial. Este equipo genera, usa y puede emitir energía de radio frecuencia y, si no se lo instala y utiliza de conformidad con las instrucciones, puede causar interferencia perjudicial a las comunicaciones radiales. No obstante, no existe ninguna garantía de que no se produzca interferencia en una instalación en particular. Si este equipo provoca interferencia perjudicial a la recepción de radio o televisión, lo cual puede determinarse apagando y encendiendo el equipo, el usuario puede intentar corregir la interferencia de alguna/s de las siguientes maneras:

- Reoriente la antena receptora o ubíquela en otro lugar.
- Aumente la distancia entre el equipo y el receptor.
- Conecte el equipo a un tomacorriente de un circuito distinto al que está conectado al receptor.
- Consulte al distribuidor o a un técnico experimentado de radio y televisión para que lo asesore.
- La información de clasificación está ubicada en la parte inferior de la unidad.

SEGURIDAD DEL LÁSER: Esta unidad utiliza un láser. Sólo el personal de reparaciones calificado es quien puede reparar este dispositivo debido a posibles lesiones en la vista.

PRECAUCIÓN: EL USO DE LOS CONTROLES, AJUSTES O PROCEDIMIENTO DE RENDIMIENTO QUE CONSTAN EN EL PRESENTE, PUEDEN CAUSAR EXPOSICIÓN PELIGROSA A LA RADIACIÓN.

Este dispositivo cumple con las normas industriales RSS exentas de licencia de Canadá. La operación está sujeta a las dos condiciones siguientes:

1. Este dispositivo no puede causar interferencias perjudiciales y
2. Este dispositivo debe aceptar cualquier interferencia recibida, incluidas aquellas que puedan provocar un funcionamiento no deseado.

CAN ICES-3(B)/NMB-3(B)

Información importante sobre seguridad

1. Lea estas instrucciones.
2. Conserve estas instrucciones.
3. Preste atención a todas las advertencias.
4. Siga todas las instrucciones.
5. No utilice este artefacto cerca del agua.
6. Límpielo únicamente con un paño seco.
7. No obstruya las aberturas para ventilación. Instálelo de acuerdo con las instrucciones del fabricante.
8. No instale cerca de fuentes de calor, como radiadores, rejillas de calefacción, estufas u otros aparatos (incluso amplificadores) que produzcan calor.
9. No desafíe el fin de seguridad del enchufe polarizado o de conexión a tierra. Un enchufe polarizado tiene dos clavijas y una es más ancha que la otra. El enchufe de conexión a tierra tiene dos clavijas, y una tercera punta a tierra. La clavija ancha o la tercera punta se suministran para su seguridad. Si el enchufe suministrado no coincide con su tomacorriente, consulte con un electricista para reemplazar el tomacorriente obsoleto.
10. Evite pisar o apretar el cable de alimentación, especialmente en los enchufes, tomacorrientes y en el punto por donde salen del artefacto.
11. Utilice sólo los complementos y accesorios especificados por el fabricante.
12. Utilice la unidad sólo con el carro, soporte, trípode, repisa o mesa recomendados por el fabricante, o que se vendan junto con el producto

Quando se utiliza un carro, tenga cuidado cuando mueva el carro y artefacto junto a para evitar lesiones producidas por la caída del producto.

13. Desenchufe este artefacto durante las tormentas eléctricas o cuando no se lo utilice durante períodos prolongados.
14. Derive todas las reparaciones al personal de reparaciones calificado. Es necesario reparar el artefacto cuando se encuentra dañado; por ejemplo, cuando el cable de suministro de energía o el enchufe están dañados, cuando se derrama líquido sobre la unidad o caen objetos dentro del mismo, cuando el producto ha estado expuesto a la lluvia o a la humedad, cuando no funciona con normalidad o cuando se ha caído.
15. **ADVERTENCIA:** Para reducir el riesgo de incendio o descarga eléctrica, no exponga este artefacto a la lluvia o la humedad. No coloque objetos llenos de agua, como jarrones, sobre el aparato.
16. El enchufe de conexión de CA se utiliza como dispositivo de desconexión eléctrica y deberá estar siempre accesible y en funcionamiento durante el uso previsto. Para desconectar completamente el aparato de la electricidad, el enchufe de conexión deberá quitarse por completo del tomacorriente de CA.
17. **PRECAUCIÓN:** Para reducir el riesgo de incendio o explosión no exponga las baterías al calor excesivo, como al rayo del sol, fuego u otras fuentes de calor.

PORTABLE CART WARNING
(symbol provided by RETAC)



Se incluyen

Asegúrese de que estén incluidos los siguientes elementos.

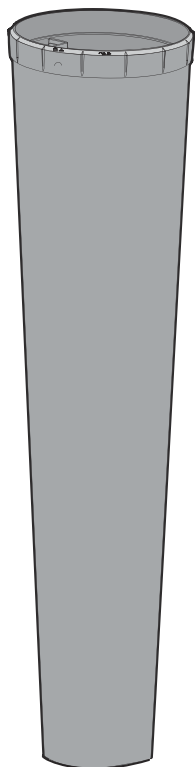

Pedestal

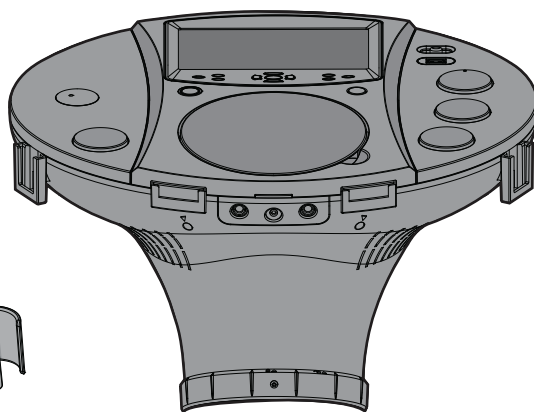

Base iSM1030BT

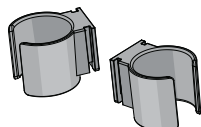

Porta micrófono desmontable x 2



Cable de Audio/Video



Micrófono con cable x 2

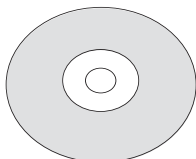

CD adicional

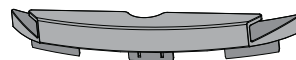

Soporte desmontable

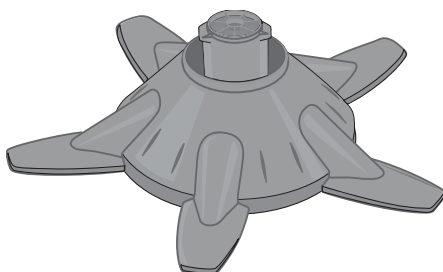

Base

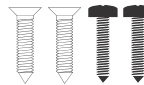

Tornillos

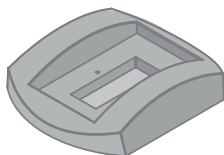

Base del parlante x 2

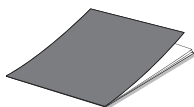

Manual

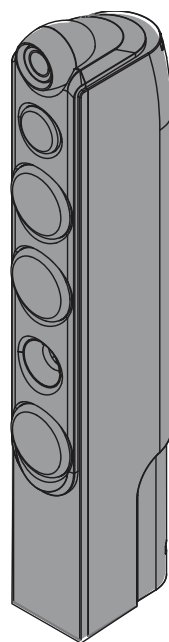

Base del parlante x 2



Sujetadores del cable de alimentación x 2

Instalación

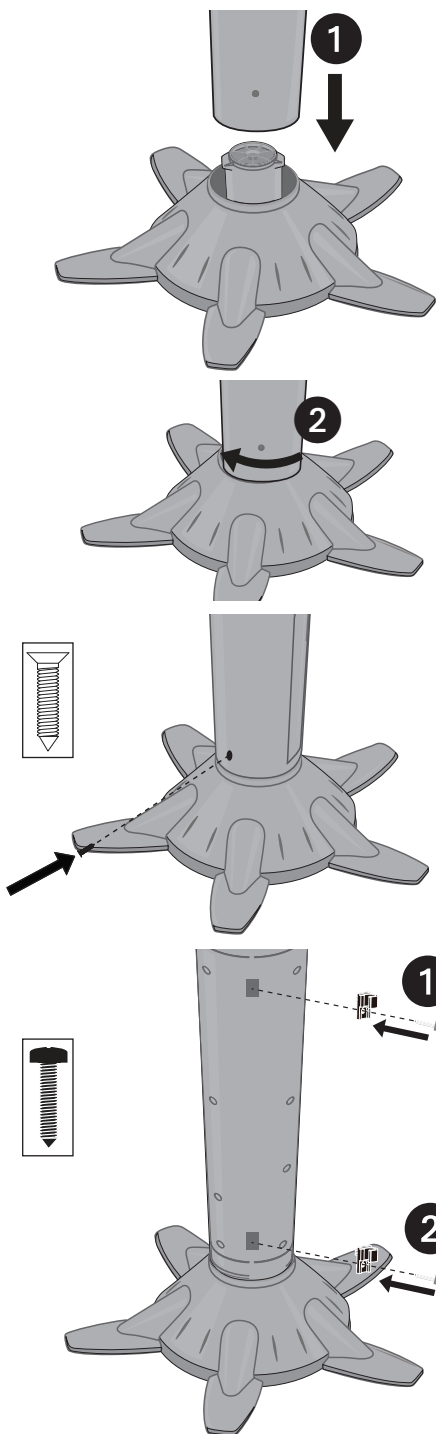

1. Introduzca el Pedestal en la base **1** y luego gire cuidadosamente hacia la derecha **2** hasta que esté ajustado. Asegúrese de que el orificio del tornillo en el Pedestal esté alineado con el orificio del tornillo de la Base.

2. Introduzca y ajuste el tornillo autorroscante (plateado) en la parte inferior del Pedestal.

3. Introduzca los sujetadores del cable de alimentación en las áreas **1** y **2** y asegure con los tornillos de sujeción plateados.

Instalación

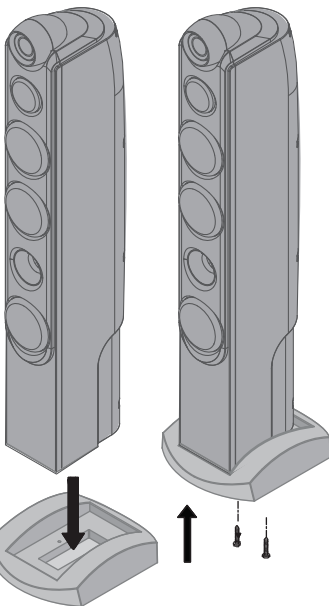
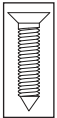
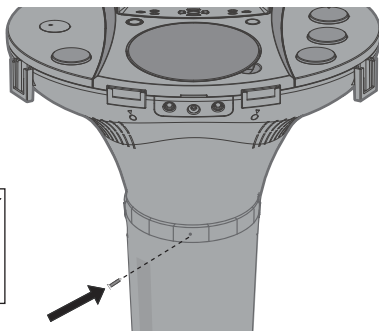
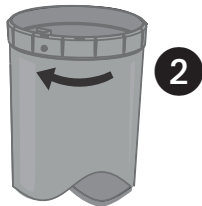
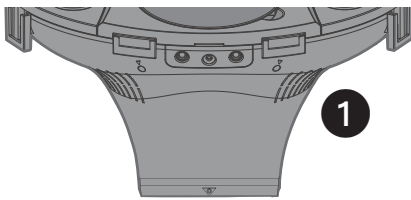

4. Introduzca la base en el Pedestal **1** y luego cuidadosamente hacia la derecha **2** hasta que el orificio del tornillo en la base esté alineado con el orificio del tornillo en el Pedestal.

5. Introduzca y ajuste el tornillo autorroscante (plateado) en la parte superior del Pedestal.

6. Introduzca el parlante en la base del parlante y asegúrese de que se alineen los orificios del tornillo; luego inserte dos tornillos (negro) a través de la parte inferior del parlante para asegurarlo. Repita el procedimiento para el otro parlante.

Instalación

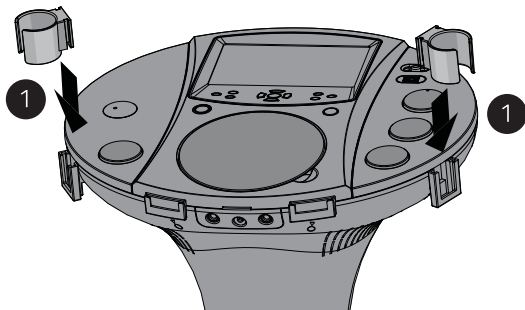

7. Introduzca los porta micrófonos desmontables **1** en la ranura de la base de los porta micrófonos.

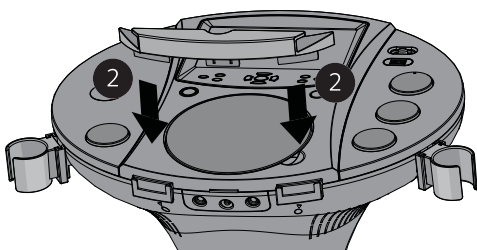

8. Introduzca el soporte desmontable **2** en las ranuras de soporte de la base.

Ubicación de controles (Superior/delantero)

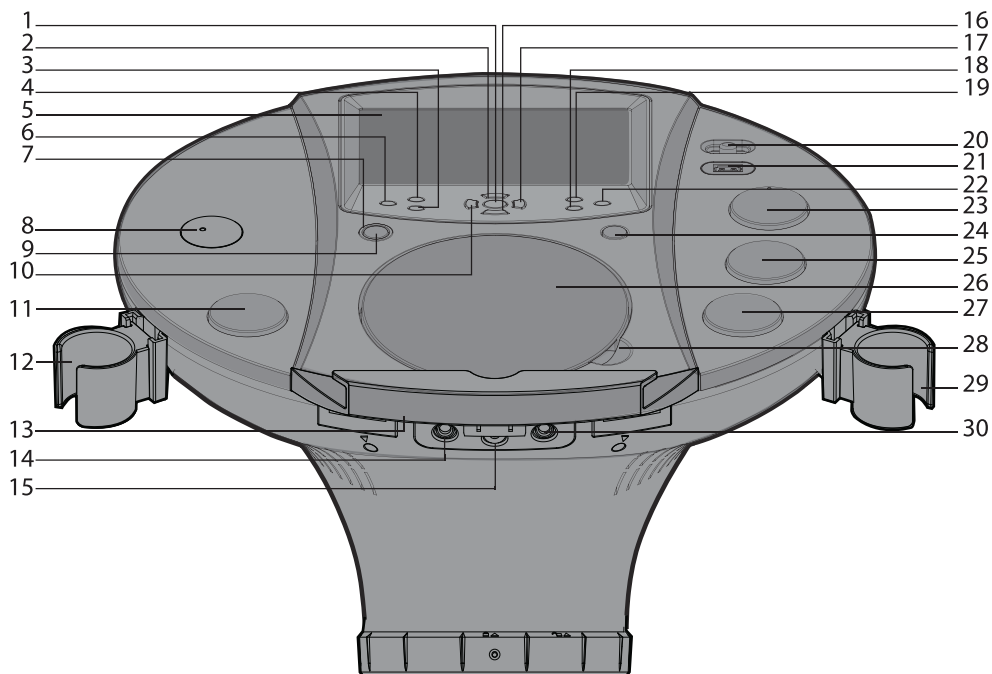

- | | |
|--|--|
| 1. Botón Reproducir/Pausar (Play/Pause)
▶ / Reiniciar Configuración Bluetooth | 15. Entrada para auriculares |
| 2. Botón de Navegación hacia arriba ▲ | 16. Botón de Navegación hacia abajo ▼ |
| 3. Botón de Detención (Stop ■) | 17. Botón de Saltear/Buscar hacia adelante
(Skip/Search Forward) ▶▶ |
| 4. Botón MENÚ/ Configuración Bluetooth
(Bluetooth Pairing) | 18. Botón de ECO (ECHO) |
| 5. Pantalla color del LCD TFT | 19. Botón de Control de voz automático
(Auto Voice Control, AVC) |
| 6. Botón GRABAR (RECORD) | 20. Interruptor de MONITOR |
| 7. Indicador Encendido/Espera (On/Standby) | 21. Puerto USB |
| 8. Indicador de estado Bluetooth | 22. Botón de BALANCE |
| 9. Botón de ENCENDIDO/ESPERA
(ON/STANDBY) | 23. Control de SINTONÍA (TUNING) |
| 10. Botón de Saltear/Buscar atrás (Skip/Search
Back) ◀◀ | 24. Botón FUNCIÓN (FUNCTION) |
| 11. Control de VOLUMEN PRINCIPAL (MASTER
VOLUME) | 25. Control de VOLUMEN DE MICRÓFONO 1 |
| 12. Soporte para micrófono 1 | 26. Compartimento del CD |
| 13. Soporte | 27. Control de VOLUMEN DE MICRÓFONO 2 |
| 14. Entrada para micrófono 1 | 28. Área para abrir y levantar CD |
| | 29. Soporte para micrófono 2 |
| | 30. Entrada para micrófono 2 |

Ubicación de los controles (reverso)

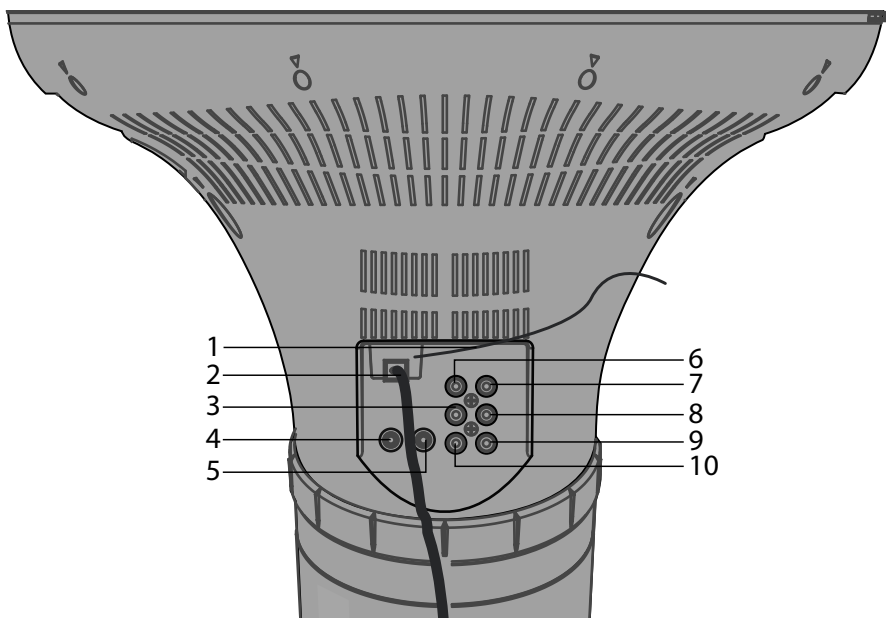

- | | |
|--|--|
| 1. Cable Antena FM | 6. ENTRADA DE VIDEO |
| 2. Cable de Alimentación de CA | 7. SALIDA DE VIDEO |
| 3. Entrada de audio (AUX IN) (Izquierda) | 8. SALIDA DE AUDIO (AUX OUT) (Izquierda) |
| 4. Entrada para parlante derecho | 9. SALIDA DE AUDIO (AUX OUT) (Derecha) |
| 5. Entrada para parlante izquierdo | 10. ENTRADA DE AUDIO (AUX IN) (Derecha) |

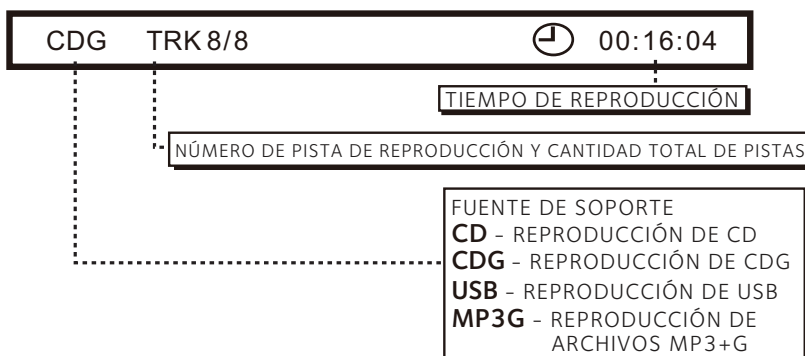

Conexión

Conexión de la unidad a un televisor externo, estéreo, etc.

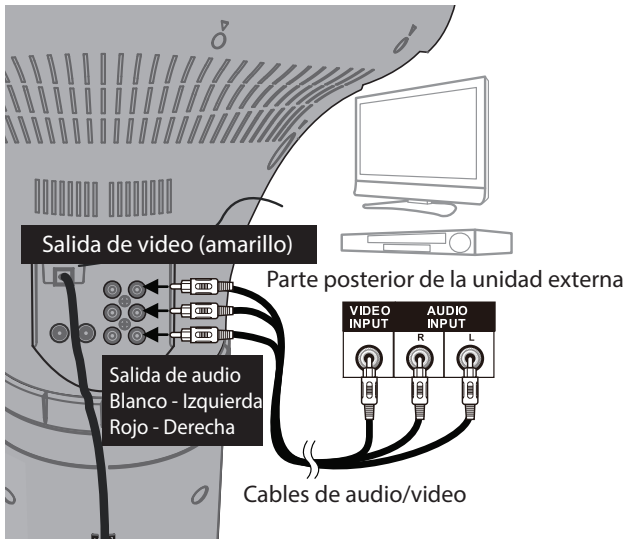

Aparecerán el video y las letras de canciones en la pantalla integrada. Si prefiere tener salida de video o audio a través de su televisor, reproductor de DVD, estéreo, etc. siga estos pasos:

- 1 Conecte el enchufe amarillo del cable de Audio/Video en la SALIDA DE VIDEO amarilla en el iSM1030BT y el otro extremo en la Entrada de Video amarilla de la unidad externa.
- 2 Conecte los enchufes rojo y blanco del cable de Audio/Video en las SALIDAS DE AUDIO roja y blanca en el iSM1030BT y los otros extremos en las entradas de Audio roja y blanca de la unidad externa. Si se deja sin conectar, el audio saldrá a través de los parlantes de la unidad.

Notas:

- Esta unidad se puede usar con o sin televisor.
- Para ver las letras de canciones en la pantalla, debe usar un disco CD+G o un MP3+G.
- También consulte la Guía de usuario de la unidad externa o televisor.
- Si tiene un televisor mono con una sola entrada de Audio, deberá comprar un adaptador "Y" (estéreo a mono) en su tienda local de accesorios de electrónica.
- Se incluyen los cables de audio y video.
- No conecte a una fuente de alimentación de CA hasta que no se hayan realizado todas las conexiones. Ver parte inferior de la página 37.

Conexión

Conexión de esta unidad a un televisor externo, estéreo, etc.

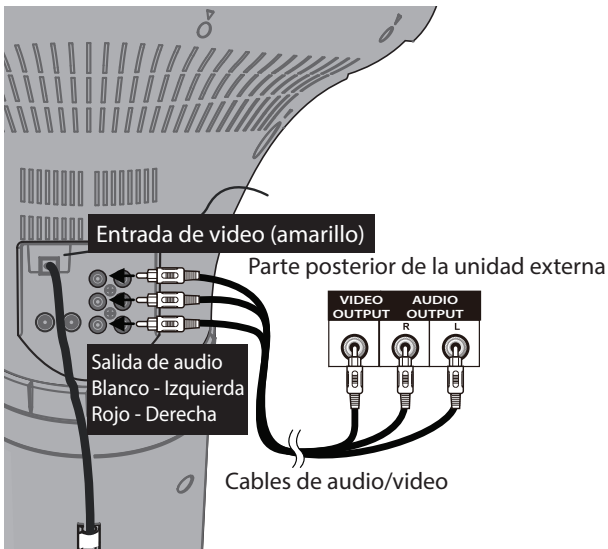

- 1 Conecte el enchufe amarillo del cable de Audio/Video en la ENTRADA DE VIDEO amarilla en el iSM1030BT y el otro extremo en la Salida de Video amarilla de la unidad externa.
- 2 Conecte los enchufes rojo y blanco del cable de Audio/Video en las ENTRADAS DE AUDIO roja y blanca en el iSM1030BT y los otros extremos en las salidas de Audio roja y blanca de la unidad externa.

Notas:

- También consulte la Guía de usuario de la unidad externa o televisor.
- Se incluyen los cables de audio y video.
- No conecte a alimentación de corriente alterna.

Conexión a alimentación de corriente alterna

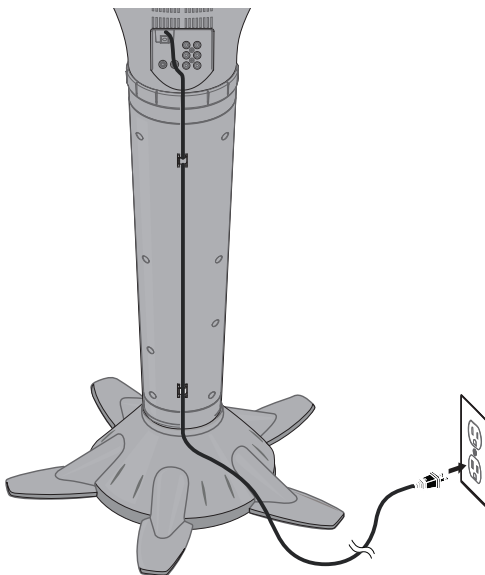

- 1 Introduzca el cable de alimentación de CA en un tomacorriente de CA de ubicación conveniente con 120V de CA, 60 Hz.
- 2 Asegure el cable de alimentación en los sujetadores de alimentación instalados previamente.

Notas:

- Haga todas las conexiones antes de enchufar a la alimentación de CA.
- El cable de alimentación de CA tiene un enchufe polarizado que encaja en el tomacorriente de CA de una sola manera. Si el enchufe no cabe correctamente, gírelo y pruebe nuevamente. No lo fuerce.

Conexión

Conexión de micrófonos y auriculares

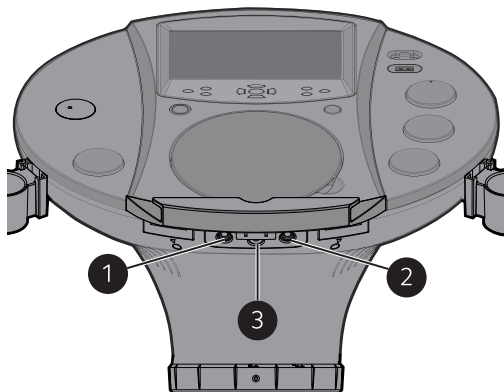

Micrófonos:

Inserte el enchufe de un micrófono en la entrada para micrófono 1 **1**. Inserte el otro enchufe de micrófono en la entrada para micrófono 2 **2** (si lo desea).

Nota: No arroje o dé golpecitos al micrófono, puede dañar el micrófono o los parlantes. Por la misma razón, no haga girar el micrófono.

Auriculares:

Para escuchar en privado use auriculares (no se incluyen). Inserte el enchufe del auricular en la entrada para auriculares **3**. Desconecte cuando termine para poder utilizar los parlantes incluidos.

Conexión de parlantes de torre

- 1** Para proteger los parlantes asegúrese de que el iSM1030BT esté apagado y el VOLUMEN PRINCIPAL (MASTER VOLUME) y los controles de VOLUMEN DEL MICRÓFONO 1 y 2 estén en su mínima configuración.
- 2** Conecte el enchufe del parlante derecho en la entrada para parlante derecho y el enchufe del parlante izquierdo en la entrada para parlante izquierdo.
- 3** Encienda el aparato y lentamente suba el VOLUMEN PRINCIPAL (MASTER VOLUME) y los controles de VOLUMEN DEL MICRÓFONO 1 y 2 al nivel que le resulte cómodo.

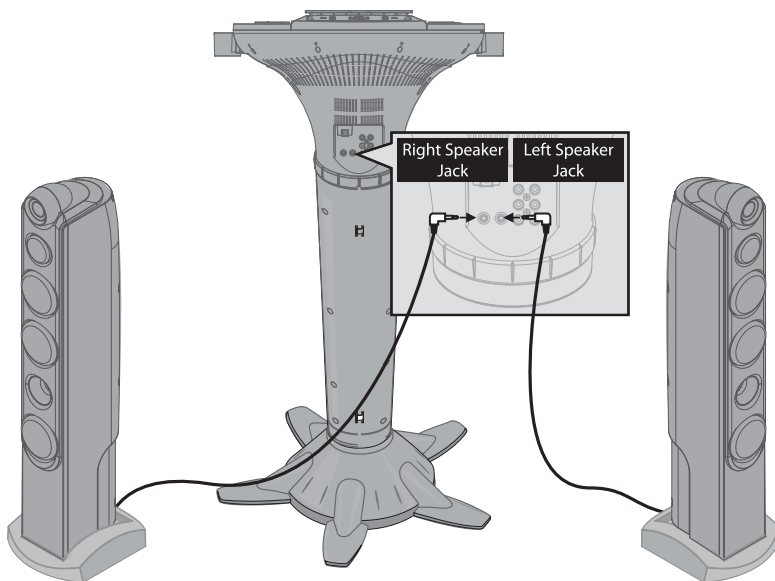

Funcionamiento

Reproducción de un CD (con o sin archivos MP3+G), CD+G o dispositivo USB

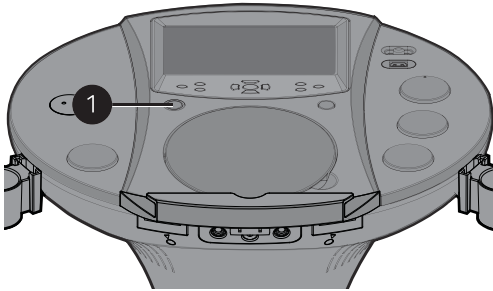

- 1 Conecte la unidad como se describió previamente. Oprima el botón ENCENDIDO/ESPERA (ON/STANDBY) para encender la unidad; el indicador de dicha función será azul y se iniciará la pantalla de LCD.

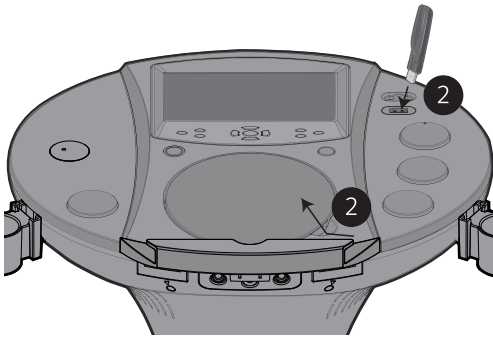

- 2 Abra el compartimiento de CD e introduzca un CD (con archivos estándar o MP3+G) o un CD+G presionándolo cuidadosamente en el husillo central. Cierre la tapa del CD. Si utiliza el dispositivo USB con archivos MP3+G, introduzca el USB en la ranura de USB.

PREGUNTAS FRECUENTES

- ¿Qué es un CD+G?
Un CD+G (CD+ Graphics), es el formato estándar para la mayoría de los discos de karaoke que mostrarán las letras de canciones en pantalla.
- ¿Qué es un MP3+G?
MP3+G es el formato más nuevo para música Karaoke usando el tamaño de archivo pequeño de MP3. Mostrará las letras de canciones en la pantalla. Consulte la página 25 para comprar y descargar archivos MP3+G.

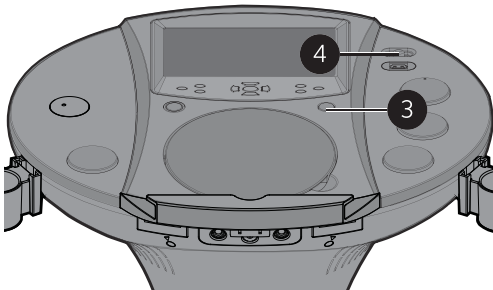

- 3 Oprima repetidamente el botón FUNCIÓN (FUNCTION) hasta que la pantalla de LCD muestre DISCO (DISC) para seleccionar el modo CDG/CD o USB para seleccionar el modo de USB.

- 4 Deslice el interruptor MONITOR para la posición de Encendido (ON) (derecha) para ver la información y letras de canciones (si reproduce un archivo CD+G o MP3+G) o deslice hacia la posición Apagado (Off) (izquierda) para apagar la pantalla del LCD.

Funcionamiento

Reproducción de un CD (con o sin archivos MP3+G), CD+G o dispositivo USB

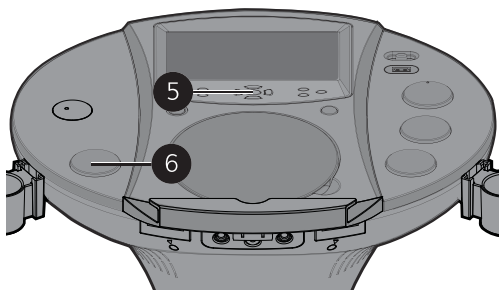

- 5** Oprima Reproducción/Pausa (Play/Pause) ▶ || para iniciar la reproducción; si escucha un archivo MP3+G o CD+G aparecerán la imagen y las letras de canciones en la pantalla de LCD.

- 6** Ajuste el volumen a un nivel conveniente, usando el control de VOLUMEN PRINCIPAL (MASTER VOLUME).

Notas:

- Nunca coloque nada que no sea un CD en el compartimiento, como por ejemplo objetos extraños que puedan dañar la unidad.
- Si no introdujo un disco, "NO DISC" aparecerá en la pantalla de LCD.
- Si no introdujo un dispositivo USB, "NO USB" aparecerá en la pantalla de LCD.
- Si se conecta a un televisor u otra fuente de audio, ajuste el volumen del televisor con su propio control de volumen.

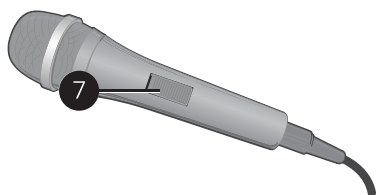

- 7** Conecte el/los micrófono/s como se muestra en la página 38, y deslice el botón ENCENDIDO/APAGADO (ON/OFF) en el micrófono para encenderlo.

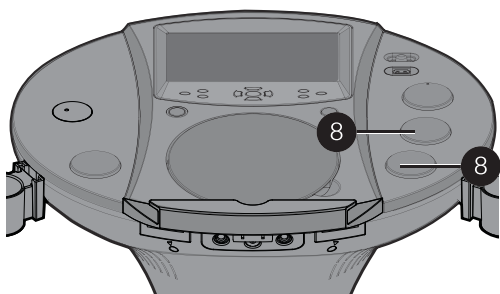

- 8** Ajuste el control de VOLUMEN DEL MICRÓFONO (MIC VOLUME) 1 o 2 según el nivel deseado. Al aumentar el nivel de este control se incrementará el volumen del micrófono respectivo.

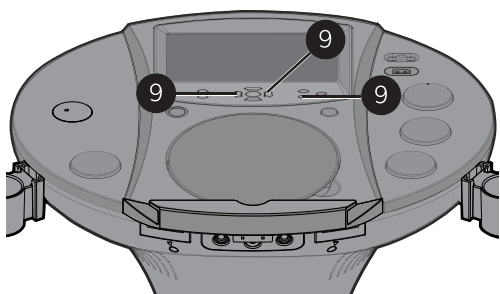

- 9** Ajuste el control de ECO (ECHO) para darle un efecto de eco a su voz. Oprima el botón ECO (ECHO) y luego aumente/disminuya el eco usando los botones de Salto hacia adelante/Atrás (Skip Forward ▶▶/Skip Back ◀◀). Cuanto más alto sea el número, habrá más efecto de eco.

Funcionamiento

Reproducción de un CD (con o sin archivos MP3+G), CD+G o dispositivo USB

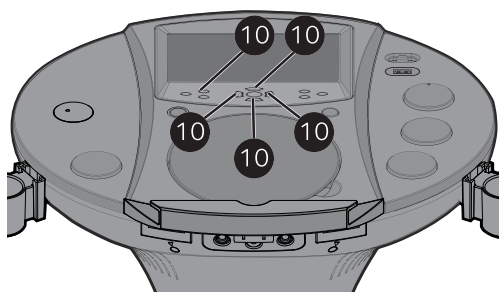

Menú de CLAVES (KEY)

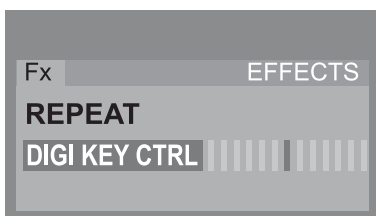

- 10** Ajuste la Clave (Key) para obtener la mejor clave para el cantante. Durante la reproducción, oprima el botón MENÚ y luego navegue a la tecla CONTROL DE CLAVES DIGITALES (DIGI KEY CTRL) usando los botones de Navegación (Navigation) ▼ / ▲. Ajuste la clave usando los botones de Salto hacia adelante/Atrás (Skip Forward ►/Skip Back ◀). Para terminar, oprima el botón Menú.

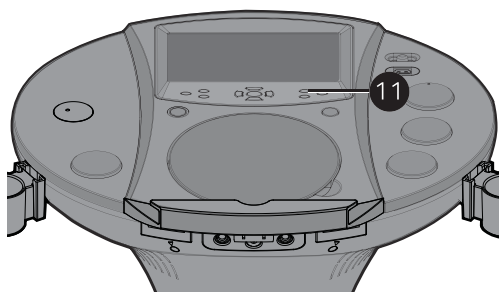

- 11** Oprima el botón de control de Auto Voz (Auto Voice, AVC) para encender esta opción (aparecerá AVC ON en la pantalla). Se silenciarán las voces en grabación multiplex en cuanto el cantante comience a cantar en el micrófono. Cuando se detiene, las voces comienzan a escucharse nuevamente de forma automática. **IMPORTANTE:** Esta función sólo funciona con medios multiplex.

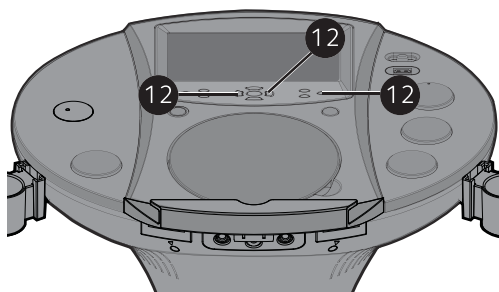

- 12** Oprima el botón BALANCE y luego ajuste el nivel de balance usando los botones Salto hacia adelante/atrás (Skip Forward ►/Skip Back ◀). En grabaciones multiplex, use el botón de Salto hacia atrás (Skip Back) ◀ para reducir o eliminar la voz del cantante principal. Utilice el botón de Salto hacia adelante (Skip Forward) ► para reducir o eliminar la música. **IMPORTANTE:** Esta función sólo funciona con medios multiplex.

Funcionamiento

Reproducción de un CD (con o sin archivos MP3+G), CD+G o dispositivo USB

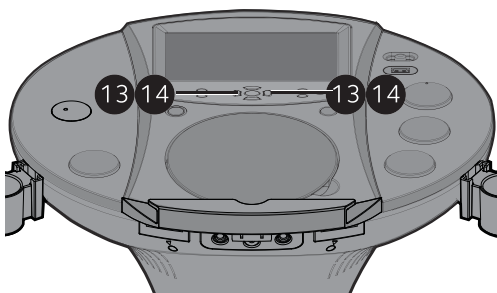

Menú de Repetición (Repeat)

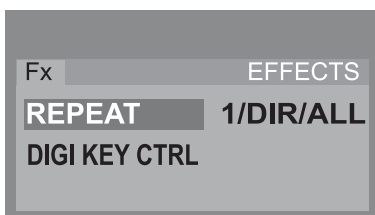

13 SALTO (SKIP): Avance o retroceda una pista oprimiendo los botones de Salto hacia adelante/Atrás (Skip Back ◀/Skip Forward ▶).

Nota: Si usa un dispositivo USB durante el modo de DETENER (STOP) puede también seleccionar un archivo usando los botones de navegación ▼ / ▲ para desplazarse hacia arriba o abajo, o bien los botones de Salto hacia adelante/Atrás (Skip Back ◀/Skip Forward ▶) para desplazarse a la izquierda o derecha.

14 BÚSQUEDA: Durante la reproducción, oprima y mantenga presionado el botón de Salto hacia atrás (Skip Back) ◀ o el de Salto hacia adelante (Skip Forward) ▶ para mover el reproductor hacia adelante o hacia atrás dentro de una pista para ubicar un pasaje musical específico. Cuando libera el botón, se reanuda la reproducción normal.

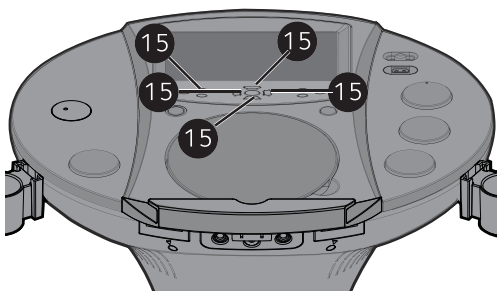

15 REPETIR: Durante la reproducción, oprima el botón MENÚ y luego navegue a la tecla REPETICIÓN (REPEAT) usando los botones de Navegación (Navigation) ▼ / ▲. Seleccione la configuración deseada de Repetición {UNO (ONE) (Repetir una canción), TODOS (ALL) (Repetir todas las canciones/pistas) o DIR (Repetir directorio; esto solo aparece si usa un dispositivo USB)} usando los botones de Salto hacia adelante o atrás (Skip Forward ▶/Skip Back ◀). Para terminar, oprima el botón Menú.

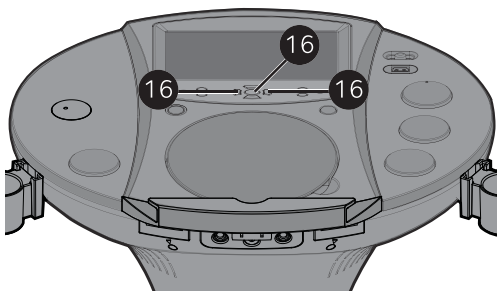

16 PROGRAMA (PROGRAM): Puede programar hasta 20 pistas en cualquier disco para que se reproduzcan en cualquier orden deseado. Estando en modo Detener (Stop) oprima el botón MENÚ; PRG P01 : 00 (01 representa el número de programa y 00 representa la pista) aparecerá en la pantalla de LCD. Seleccione la primera pista usando los botones de Salto hacia adelante/Atrás (Skip Forward ▶/ Skip Back ◀). Oprima el botón de MENÚ otra vez, para confirmar la entrada. Repita para configurar hasta 20 pistas en la memoria. Cuando termine oprima Reproducción/Pausa (Play/Pause) ▶ || para empezar la reproducción.

Nota: Oprima DOS VECES el botón de Detener (Stop) para detener y eliminar el programa.

Funcionamiento

Reproducción de un CD (con o sin archivos MP3+G), CD+G o dispositivo USB

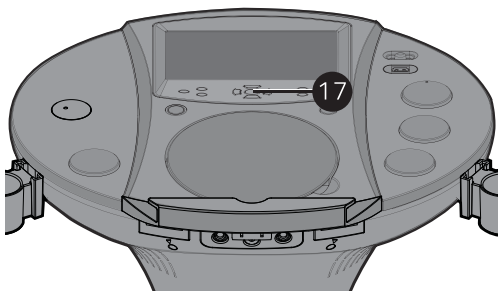

- 17** PAUSA: Durante la reproducción, si desea pausar momentáneamente el disco, oprima el botón Reproducción/Pausa (Play/Pause) ► || ; “PAUSA” (PAUSE) aparecerá en la pantalla. Oprima nuevamente para reanudar la reproducción normal.

Nota: Si pausa la unidad mientras reproduce un CD+G esto puede distorsionar las letras de canciones que aparecen en pantalla. Esto seguirá hasta que se actualice la pantalla.

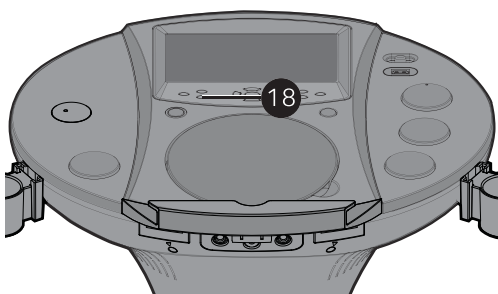

- 18** Oprima STOP (DETENER) para detener la reproducción.

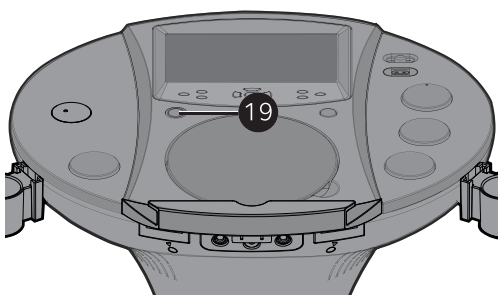

- 19** Oprima el botón ENCENDIDO/ESPERA (ON/STANDBY) para apagarla unidad; el indicador de ENCENDIDO/ESPERA será rojo y se apagará la pantalla de LCD.

Nota: Puede grabarse cantando o grabar una canción/un video en el dispositivo USB. Consulte la página 52 para obtener más información.

Funcionamiento

Utilizar un dispositivo Bluetooth

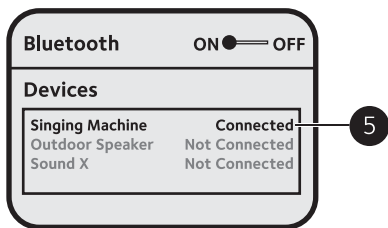
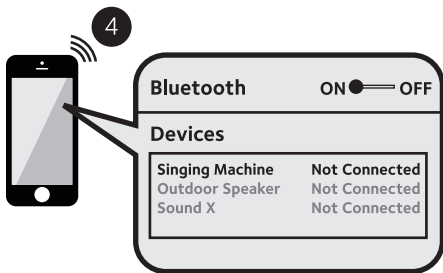
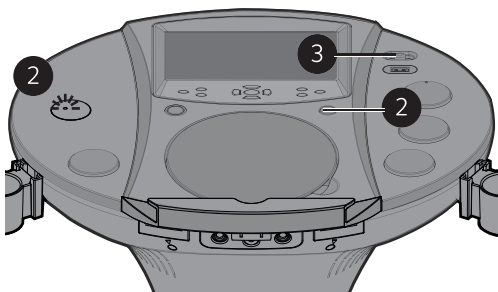
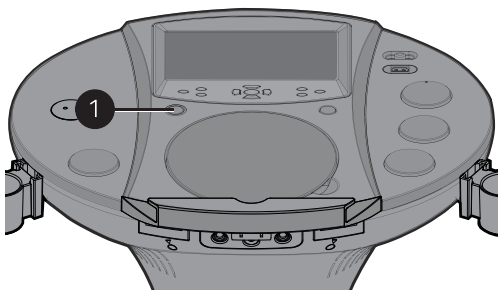

- 1 Conecte la unidad como se describió previamente. Oprima el botón ENCENDIDO/ ESPERA (ON/STANDBY) para encender la unidad; el indicador de dicha función será azul y se iniciará la pantalla de LCD.
 - 2 Oprima el botón FUNCIÓN (FUNCTION) varias veces hasta que en la pantalla LCD se lea "BLUETOOTH" para seleccionar el modo Bluetooth; escuchará el sonido de Bluetooth y el indicador de estado Bluetooth parpadeará en rojo y azul.
 - 3 Desplace el interruptor de MONITOR a posición de Apagado (OFF) (izquierda) para apagar la pantalla de LCD.
 - 4 ENCIENDA la función Bluetooth de su dispositivo compatible con Bluetooth a 10 metros (30 pies) del pedestal de la unidad. Verá que "Singing Machine" aparece en su lista de búsqueda de su dispositivo.
- Nota:** Siempre consulte el manual de usuario de su dispositivo Bluetooth para más instrucciones.
- 5 Seleccione "Singing Machine" para comenzar la configuración. Espere hasta que se haya finalizado la configuración hasta que escuche un pitido que emite la unidad. El indicador de estado Bluetooth se iluminará en color azul.

Notas:

- Si su dispositivo Bluetooth le solicita una clave de acceso durante el proceso de configuración, ingrese "0000" para conectarse.
- Si lo configuró antes, se visualizará una lista de resultados previos. Seleccione "Singing Machine" y confirme.
- En algunos dispositivos Bluetooth (por ejemplo computadoras), una vez que se haya completado la configuración, deberá seleccionar su dispositivo Bluetooth como "Usar como dispositivo de Audio" o similar.

Funcionamiento

Utilizar un dispositivo Bluetooth

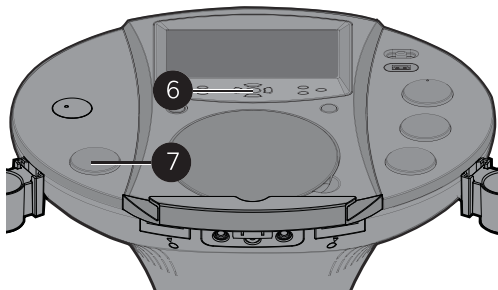

6 PLAY/PAUSE: Press the Play/Pause button to start playback.

7 Ajuste el volumen a un nivel conveniente, usando el control de VOLUMEN PRINCIPAL (MASTER VOLUME).

Nota: Si se conecta a un televisor u otra fuente de audio, ajuste el volumen del televisor con su propio control de volumen.

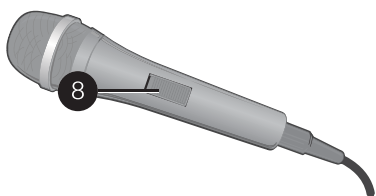

8 Conecte el/los micrófono/s como se muestra en la página 38, y deslice el botón ENCENDIDO/APAGADO (ON/OFF) para encenderlo.

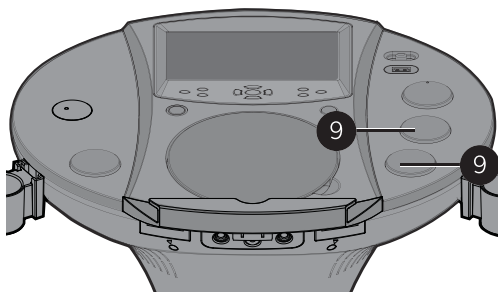

9 Ajuste el control de VOLUMEN DEL MICRÓFONO (MIC VOLUME) 1 o 2 según el nivel deseado. Al aumentar el nivel de este control se incrementará el volumen del micrófono respectivo.

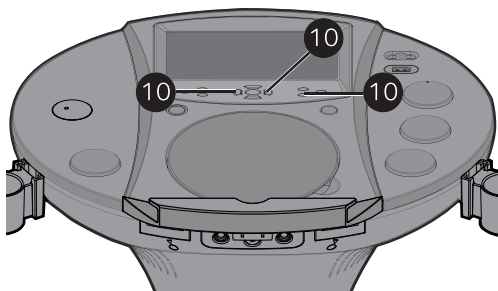

10 Ajuste el control de ECO (ECHO) para darle un efecto de eco a su voz. Oprima el botón de ECO (ECHO), y luego aumente o disminuya el eco usando los botones de Salto hacia adelante/Atrás (Skip Forward ►/Skip Back ◀). Cuanto más alto sea el número, habrá más efecto de eco.

Funcionamiento

Utilizar un dispositivo Bluetooth

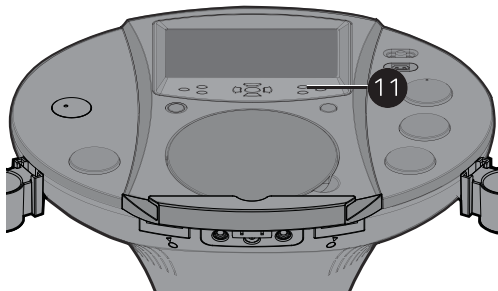

- 11** Oprima el botón de control de Auto Voz (Auto Voice, AVC) para encender esta opción (aparecerá AVC ON en la pantalla). Se silenciarán las voces en grabación multiplex en cuanto el cantante comience a cantar en el micrófono. Cuando se detiene, las voces comienzan a escucharse nuevamente de forma automática. **IMPORTANTE:** This feature only works with multiplex media.

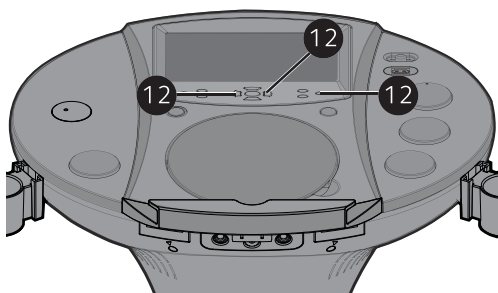

- 12** Oprima el botón **BALANCE** y luego ajuste el nivel de balance usando los botones de Salto hacia adelante y atrás (Skip Forward ►/Skip Back ◀). En grabaciones multiplex, use el botón Salto hacia atrás (Skip Back) ◀ para reducir o eliminar la voz del cantante principal y use el botón de Salto hacia adelante (Skip Forward) ► para reducir o eliminar la música. **IMPORTANTE:** Esta función sólo funciona con medios multiplex.

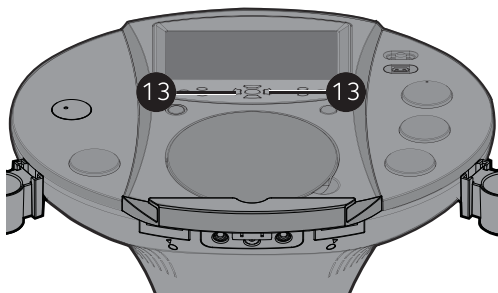

- 13** **SALTO (SKIP):** Avance o retroceda una pista oprimiendo los botones de Salto hacia adelante/Atrás (Skip Back ◀/Skip Forward ►).

Funcionamiento

Utilizar un dispositivo Bluetooth

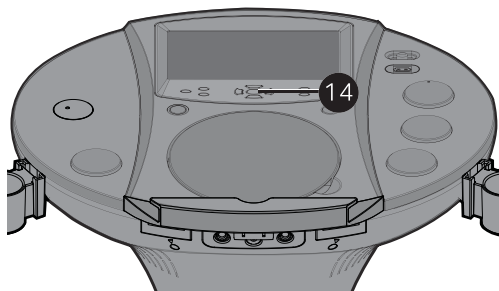

- 14 PAUSAR (PAUSE):** Durante la reproducción si desea pausar momentáneamente la pista oprima el botón Reproducir/ Pausar (Play/Pause) ▶ II . Oprima nuevamente para reanudar la reproducción normal. Mantenga presionado el botón Reproducir/Pausar (Play/Pause) ▶ II , para reiniciar el proceso de configuración.

Nota: La configuración permanece intacta cuando la unidad y/o su dispositivo Bluetooth salga del rango de comunicación. Se reestablecerá una conexión activa cuando su dispositivo Bluetooth vuelva dentro del rango. Cuando se vuelve a encender la unidad, intentará automáticamente reconectarse con el dispositivo Bluetooth recientemente configurado. Cuando la función Bluetooth de su dispositivo Bluetooth se vuelve a encender, se podrá reconectar presionando el botón MENÚ en la unidad.

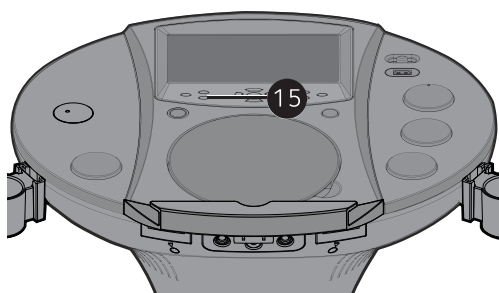

- 15** Oprima el botón Detener (Stop) para detener la reproducción.

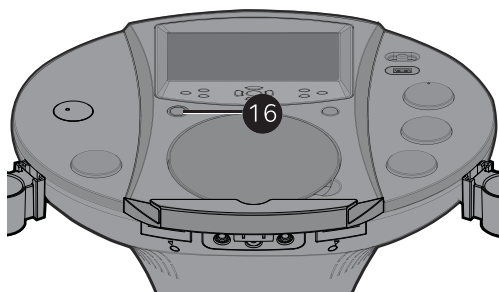

- 16** Oprima el botón ENCENDIDO/ESPERA (ON/STANDBY) para apagar la unidad; el indicador de Encendido/España (On/Standby) será rojo y se apagará la pantalla de LCD.

Nota: No existe función de grabación cuando se escucha a través de la función Bluetooth.



- 17** Siempre podrá colocar su dispositivo Bluetooth en el soporte adjunto luego de que se haya configurado.

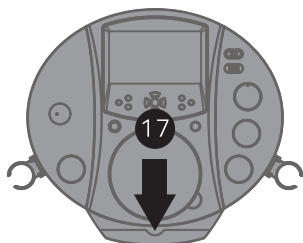

Funcionamiento

Uso de la entrada AUX

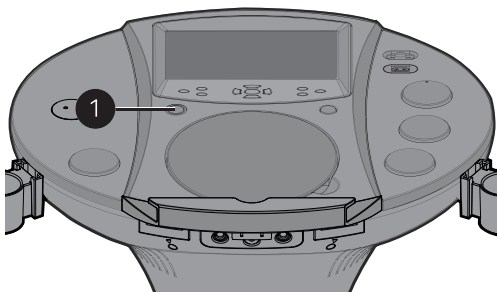

1 Conecte la unidad como se describió previamente. Oprima el botón ENCENDIDO/ESPERA (ON/STANDBY) para encender la unidad; el indicador de dicha función será azul y se iniciará la pantalla de LCD.

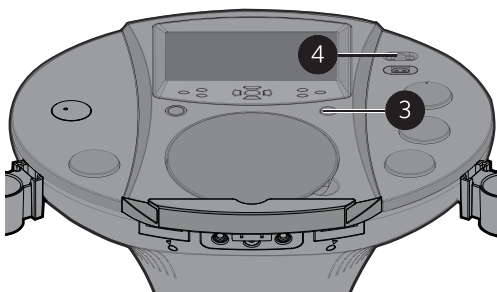

2 Conecte la unidad externa a las entradas de VIDEO/AUX en la parte trasera de esta unidad como lo muestra la página 8.

Notas:

- Se recomienda que configure el volumen en la unidad auxiliar a 1/3 o menos para evitar distorsiones.
- No es posible saltar archivos o pistas cuando se usa un dispositivo externo.

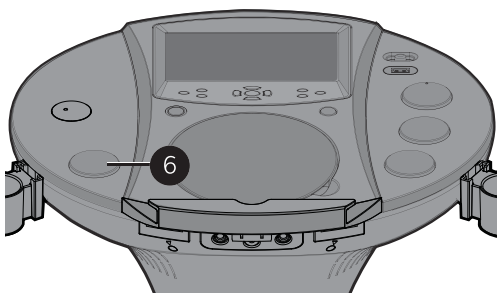

3 Repetidamente, oprima el botón FUNCIÓN (FUNCTION) hasta que la pantalla de LCD muestre Aux para seleccionar el modo Aux.

4 Desplace el interruptor de MONITOR a la posición de Encendido (On- derecha) si verá videos desde el dispositivo externo, o deslice a la posición de Apagado (Off- izquierda) para apagar la pantalla de LCD.

5 Conectar una unidad externa permitirá reproducir audio y video a través de su Singing Machine.

6 Ajuste el volumen a un nivel conveniente usando el control de VOLUMEN PRINCIPAL (MASTER VOLUME).

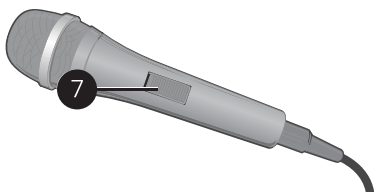

7 Conecte el/los micrófono/s como se muestra en la página 38, y deslice el botón ENCENDIDO/APAGADO (ON/OFF) para encenderlo.

Funcionamiento

Uso de la entrada AUX

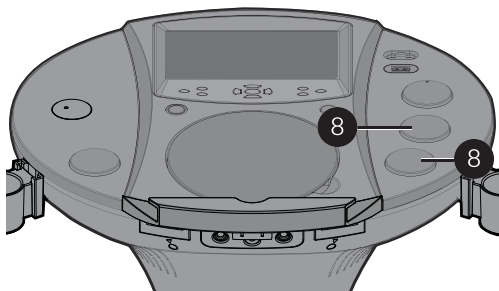

8 Ajuste el control de VOLUMEN DEL MICRÓFONO (MIC VOLUME) 1 o 2 según el nivel deseado. Al aumentar el nivel de este control se incrementará el volumen del micrófono respectivo.

9 Ajuste los efectos de Eco (Echo) y Balance como lo muestran las páginas 40 y 41.

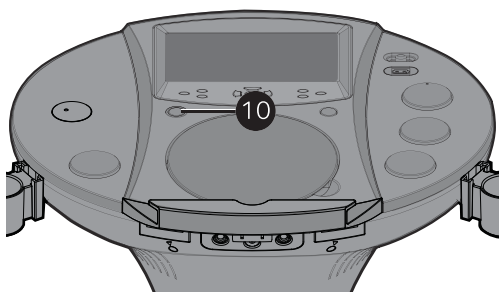

10 Oprima el botón ENCENDIDO/ESPERA (ON/STANDBY) para apagar la unidad; el indicador de ENCENDIDO/ESPERA será rojo y se apagará la pantalla de LCD.

Nota: No existe función de grabación cuando se escucha a través de la función Aux.

Funcionamiento

Uso de radio FM

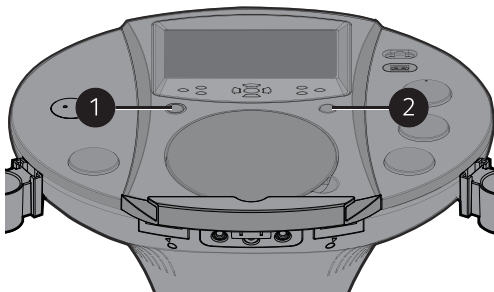

1 Conecte la unidad como se describió previamente. Oprima el botón ENCENDIDO/ ESPERA (ON/STANDBY) para encender la unidad; el indicador de dicha función será azul y se iniciará la pantalla de LCD.

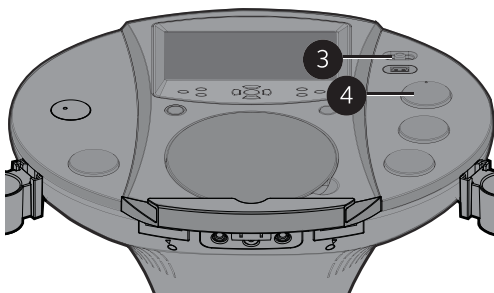

2 Para seleccionar el modo FM oprima repetidamente el botón FUNCIÓN (FUNCTION) hasta que la pantalla de LCD muestre Radio.

3 Desplace el interruptor de MONITOR a posición de APAGADO (OFF) para apagar la pantalla de LCD.

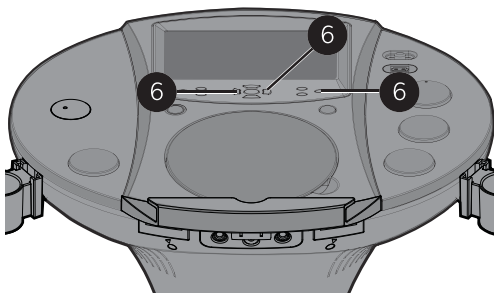

4 Sintonice la estación usando el control de Sintonización (Tuning).

5 Extienda y desenrosque el cable de antena FM en la parte trasera de la unidad, para una mejor recepción de FM.

Nota: No hay Karaoke o función de grabación cuando se escucha la radio.

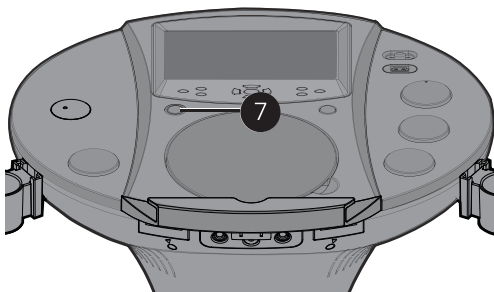

6 Oprima el botón BALANCE y luego ajuste el nivel de balance usando los botones de Salto hacia adelante y atrás (Skip Forward ►/Skip Back ◀).

7 Oprima el botón ENCENDIDO/ESPERA (ON/ STANDBY) para apagar la unidad; el indicador de ENCENDIDO/ESPERA será rojo y se apagará la pantalla de LCD.

Funcionamiento

Grabación en un dispositivo USB

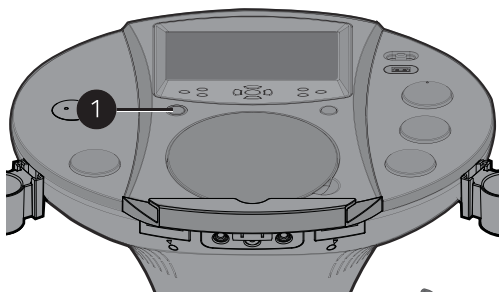

1 Conecte la unidad como se describió previamente. Oprima el botón ENCENDIDO/ ESPERA (ON/STANDBY) para encender la unidad; el indicador de dicha función será azul y se iniciará la pantalla de LCD.

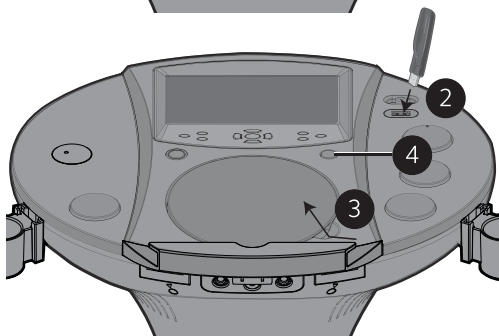

2 Introduzca un dispositivo USB con espacio disponible en la entrada de USB.

3 Levante la tapa del CD e introduzca un disco con archivos estándar o CD+G cuidadosamente presionándolo sobre el husillo central como se muestra en las páginas 40 y 41.

4 Para seleccionar el modo CDG/CD oprima el botón de Función (Function) hasta que la pantalla de LCD muestre "DISC".

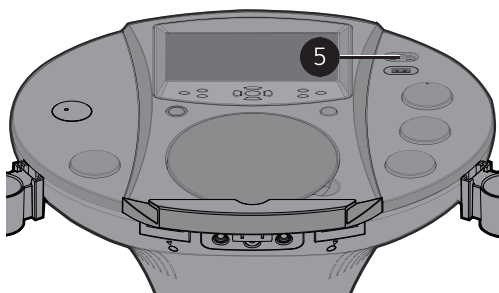

5 Deslice el interruptor MONITOR a la posición de Encendido (ON) (derecha) para ver la información y letras de canciones (si reproduce un archivo CD+G o MP3+G) o deslice hacia la posición Apagado (Off) (izquierda) para apagar la pantalla de LCD.

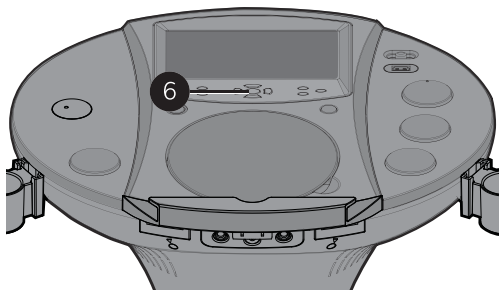

6 Oprima Reproducción/Pausa (Play/Pause) ▶ || para iniciar la reproducción; si escucha música a través de un archivo MP3+G o CD+G aparecerán la imagen y las letras de canciones en la pantalla de LCD.

7 Conecte y fije el volumen del micrófono como lo muestra la página 38.

Funcionamiento

Grabación en un dispositivo USB

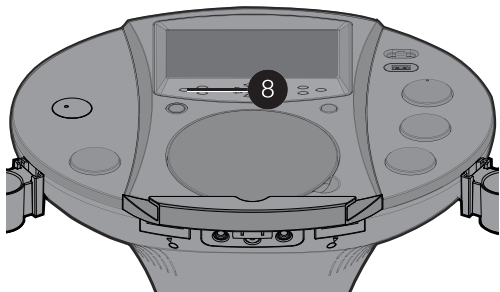

8 Oprima el botón de GRABAR (RECORD); la pantalla de LCD mostrará REC y un porcentaje que falta en el dispositivo USB introducido. Cante o hable en el micrófono. Su voz se grabará con la música y el video (si lo hay) en el dispositivo USB.

9 Cuando finalice de grabar, oprima nuevamente el botón de GRABAR (RECORD) para detener la grabación.

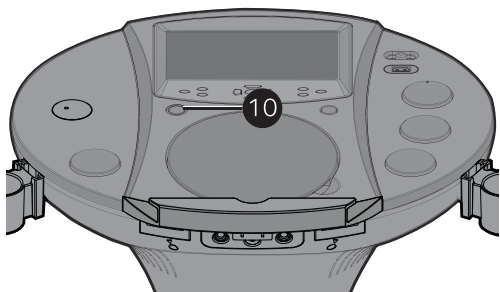

10 Oprima el botón ENCENDIDO/ ESPERA (ON/ STANDBY) para apagar la unidad; el indicador de ENCENDIDO/ESPERA será rojo y se apagará la pantalla de LCD.

Nota: Para reproducir la grabación, oprima repetidamente el botón FUNCIÓN (FUNCTION) para seleccionar USB y luego elija el archivo bajo el submenú de GRABAR (RECORD).

Funcionamiento

Dónde descargar archivos MP3+G

Recomendaciones útiles:

Los archivos .mp3 y .cdg. se entregan para descargarse en un único archivo, comprimido MP3+G.zip. El archivo MP3+G no se puede reproducir como un archivo .zip en un dispositivo flash USB. Para reproducir canciones de karaoke utilizando un dispositivo flash USB, el archivo MP3+G.zip se debe descomprimir de la siguiente manera:

- Conecte un dispositivo flash USB a su computadora
- Descargue el archivo MP3+G de su casillero digital y guarde el archivo .zip* en una carpeta en su computadora.
- Haga doble clic en el archivo .zip para abrirlo (visualizará los archivos .mp3 y .cdg).
- Arrastre los archivos .mp3 y .cdg al dispositivo flash USB.
- Quite (expulse) el dispositivo flash USB de su computadora.

Encienda el Singing Machine y conecte el dispositivo flash USB.

Para adquirir y descargar música de Karaoke visite <http://store.singingmachine.com> y acceda a más de 12000 de sus canciones favoritas para karaoke. Necesitará un dispositivo flash USB (no incluido) para transferir las descargas a esta unidad.

Siga estos sencillos pasos:

- 1 Ingrese en <http://store.singingmachine.com> con su navegador de Internet y regístrese.
- 2 Seleccione y adquiera su música de karaoke favorita de la Tienda de descargas de Singing Machine.
- 3 Descargue su compra seleccionada del Singing Machine Digital Locker a su dispositivo flash USB.
- 4 Introduzca el dispositivo flash USB como se muestra en la página 39 y ¡disfrute!

PREGUNTAS FRECUENTES

- ¿Dónde puedo obtener ayuda adicional con los formatos de archivo?

En la página web de Singing Machine Store, haga clic en **FORMATOS DE ARCHIVO (FILE FORMATS)** en el extremo inferior izquierdo.

Nota: Sus canciones descargadas también se pueden grabar en un CDR/CDRW.



Cuidado y mantenimiento

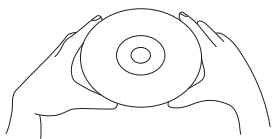

Cuidado de los discos compactos

Trate con cuidado al disco compacto. Manipule el disco solo tomándolo de los bordes. Nunca apoye sus dedos en el lado brillante no impreso.



No pegue cinta adhesiva, autoadhesivos, etc. a la etiqueta del disco compacto. Límpielo periódicamente con un paño suave, seco y sin pelusas. Nunca use detergentes ni limpiadores abrasivos para limpiar el disco compacto. Si es necesario use un kit de limpieza para CD.

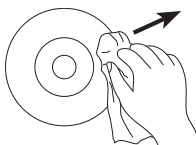

Si el disco salta o se atasca en alguna sección, probablemente esté sucio o dañado (rayado).

Cuando lo limpie, hágalo en líneas rectas desde el centro hacia el borde exterior. Nunca limpie en movimientos circulares.

Esta unidad está diseñada para reproducir solo discos compactos con logotipos de identificación como los que se muestran aquí. Otros discos tal vez no guardan conformidad con el CD estándar y no se pueden reproducir correctamente.



Los discos se deben almacenar en sus cajas, después de cada uso, para evitar daños. No exponga discos compactos a la luz solar directa, humedad elevada, altas temperaturas o polvo, etc. La exposición prolongada o temperaturas extremas pueden deformarlo.

No pegue nada en ninguno de los lados. Además, no escriba en el lado brillante del disco, ya que los instrumentos de escritura afilados, o la tinta, pueden dañar la superficie.

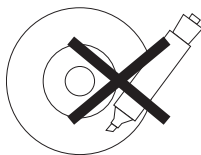

Limpieza de la Unidad

Para prevenir incendios o descargas eléctricas, desconecte la unidad del tomacorriente de CA cuando efectúe la limpieza. El exterior de la unidad puede limpiarse con un paño suave. Su mantenimiento puede ser el mismo que el de cualquier mobiliario. Limpie las partes plásticas con cuidado.

Guía de Resolución de Problemas

Si esta unidad presentara un problema, lea el siguiente cuadro antes de llamar al servicio técnico:

No hay energía

- La unidad no está encendida; oprima el botón ENCENDIDO/ ESPERA (ON/STANDBY) para encenderla.
- Asegúrese de que la unidad esté conectada a la alimentación de corriente alterna.

No hay sonido (General)

- El Volumen principal (Master Volume) está en mínimo: suba el volumen.
- No se seleccionó la Función correcta, seleccione con el botón FUNCIÓN (FUNCTION).
- Los altavoces en torre no están conectados.
- Los auriculares aún están conectados a la entrada para auriculares; desconéctelos.

No hay sonido – si está conectado a un televisor

- El volumen del televisor está silenciado o demasiado bajo.
- Los enchufes de audio blanco y rojo no están bien conectados; consulte las páginas 7 y 8.
- No se seleccionó la fuente correcta (en general AV) en el menú del televisor.

La letra de la canción no aparece en la pantalla

- Si está conectado a un televisor externo, no se conectó correctamente el enchufe amarillo de video; consulte las páginas 7 y 8.
- Si está conectado a un televisor externo, no se seleccionó la fuente correcta (generalmente AV) en el menú del televisor.
- El archivo o pista que se está reproduciendo no es un archivo MP3+G o CD+G. Estos son los únicos archivos que le permiten ver las letras de las canciones en la pantalla.
- El interruptor MONITOR está en Apagado (Off).

La sección de CD no funciona correctamente

- No se introdujo un disco, o se colocó al revés; introduzca correctamente el disco.
- Asegúrese de utilizar un CD, CD+G, o bien, cuando se haya grabado la música descargada asegúrese de que el disco sea CDR o CDRW.
- La lente está sucia. Desconecte la energía y limpie las lentes con un limpiador de lentes para CD.
- Se ha formado humedad. Apague la unidad, desconecte la unidad del tomacorriente por 20-30 minutos para que se seque.

No hay sonido desde el micrófono

- Asegúrese de que está firmemente conectado a la entrada para el MICRÓFONO 1 o 2.
- Asegúrese de que esté encendido; consulte la página 38.
- Asegúrese de que los controles de VOLUMEN DEL MICRÓFONO (MIC VOLUME) no estén en su configuración más baja.
- El Volumen principal (Master Volume) está en mínimo: suba el volumen.

No se reproducen los archivos en la entrada de USB

- El archivo está dañado; reemplácelo.
- El archivo no está en un formato que esta unidad pueda reproducir.
- El producto no admite el dispositivo de USB conectado.

Guía de Resolución de Problemas

El dispositivo Bluetooth no se puede configurar o conectar con la unidad.

- No ha activado la función Bluetooth de su dispositivo; ver la página 45 o consultar el manual de usuario del dispositivo Bluetooth.
- La unidad no está en modo configuración; mantenga presionado el botón Reproducir/Pausar (Play/Pause)4 para reiniciar la configuración.
- La unidad ya está conectada a otro dispositivo Bluetooth, mantenga presionado el botón Reproducir/Pausar (Play/Pause) 4 para desconectar ese dispositivo y luego comenzar la configuración con otro dispositivo que desee.

La reproducción de la música no está disponible en la unidad luego de conectar de manera exitosa el Bluetooth.

- Asegúrese de que su dispositivo Bluetooth es compatible con el perfil Bluetooth A2DP.

Especificaciones

AUDIO

Potencia de salida..... 7 Watts (RMS)
Impedancia de salida..... 3 Ohms

REPRODUCTOR DE CD

Respuesta de frecuencia..... 100 Hz-20 KHz
Proporción de señal y ruido.....50 dB
Sistema de muestreo..... Sobremuestreo por 8
Diámetro del disco.....4,72" (120 mm)
..... 3,15" (80 mm) Único CD

BLUETOOTH

Version Bluetooth.....V2.0
Distancia de trabajo.....Hasta 10 metros medidos en espacio abierto

RADIO FM

Frecuencia..... 88 a 108 MHz

ENTRADAS

Entrada para auriculares..... Auriculares estéreo de 3,5 mm
Micrófono.....Entradas para micrófono de 6,3 mm

GENERAL

Energía..... AC 110-120 V, 60 Hz
Dimensiones - Unidad principal..... 18,7 x 17,9 x 37,9 pulgadas (47,5 x 45,5 x 96,3 cm)
Dimensiones - Altavoces de torre..... 6,69 x 7,87 x 27,7 pulgadas (17,0 x 20,0 x 70,3 cm)
Peso - Unidad principal..... 8,4 libras (3,8 kg)
Peso - Altavoces de torre.....4,3 libras (2,0 kg)
Monitor..... 7" Color TFT LCD NTSC
Micrófono..... Impedancia con micrófono dinámico -74 db 600 Ohm con 6.3 mm

Las especificaciones están sujetas a cambios sin previo aviso.

Visit Our Website: www.singingmachine.com
Visite nuestro sitio web: www.singingmachine.com

The Singing Machine Company, Inc.
4060 E Jurupa Street, Unit B
Ontario, CA 91761-1413 USA

PRINTED IN CHINA
IMPRESO EN CHINA

1030BT-1306-ENGSPA01