



ZERO+

ENGLISH DEUTSCH FRANÇAIS

User Manual (Read Installation Manual first)
Bedienungsanleitung (Zuerst Installationsanleitung lesen)
Mode d'emploi (Lire d'abord les instructions d'installation)

Dear customer

Verehrte Kundin, verehrter Kunde

Chère cliente, cher client

First of all, we thank you for choosing Egro.

We are confident that the product you have purchased will meet all your expectations. The coffee system you are about to use is the outcome of extensive research and development. This coffee machine is the most efficient, user-friendly and well-designed machine of its kind.

This manual outlines the correct use and maintenance of your machine and will help you get the best results from it. We trust that you will find our explanations clear and we hope to continue to earn your business in the future.

Wir danken Ihnen, dass Sie sich für Egro entschieden haben.

Wir sind überzeugt, dass das Produkt, das Sie erworben haben, alle Ihre Erwartungen erfüllen wird. Dieses Kaffeesystem ist das Ergebnis sorgfältiger Forschung und Entwicklung. Wir legen besonderen Wert auf Leistungsfähigkeit, Benutzerfreundlichkeit und Design.

Die Bedienungsanleitung wird Ihnen helfen ihre Kaffeemaschine ordnungsgemäss zu bedienen, zu verstehen und das beste Ergebnis zu erzielen.

Wir hoffen, Sie finden unsere Erklärungen klar und verständlich und wir dürfen Sie auch in Zukunft zu unseren geschätzten Kunden zählen.

Tout d'abord merci d'avoir choisi Egro.

Nous sommes convaincus que le produit que vous venez d'acheter remplira toutes vos attentes. Ce système de préparation du café est l'aboutissement de minutieux travaux de recherche et de développement. Nous attachons une importance particulière à la performance, à la facilité d'utilisation et au design.

Ce livret d'instructions vous aidera à comprendre et utiliser correctement votre machine à café et à obtenir les meilleurs résultats. Nous espérons que nos explications seront claires et faciles à comprendre et que nous pourrons, à l'avenir, vous compter parmi nos fidèles clients.

Content

Inhalt

Sommaire

Opérateur

Bediener

Operator

Overview <i>Übersicht</i> <i>Vue d'ensemble</i>	6
Interface <i>Bedienpanel</i> <i>Interface utilisateur</i>	7
Switch ON/OFF main switch <i>Ein- / Ausschalten Hauptschalter</i> <i>Mise en marche/arrêt le interrupteur principal</i>	8
Switch ON/OFF stand by <i>Standby ein- / ausschalten</i> <i>Activer/désactiver le mode veille</i>	9
Use <i>Gebrauch</i> <i>Utilisation</i>	10
During use... <i>Während des Gebrauchs...</i> <i>En cours d'utilisation</i>	13
Filter change (Tank version) <i>Filter wechseln (Tankversion)</i> <i>Changer le filtre (Version avec réservoir)</i>	17
Daily cleaning <i>Tägliche Reinigung</i> <i>Nettoyage quotidien</i>	19
Daily outlet cleaning <i>Tägliche Auslaufreinigung</i> <i>Nettoyage quotidien de l'écoulement</i>	22
Daily cleaning mixer unit <i>Tägliche Reinigung Mixereinheit</i> <i>Nettoyage quotidien de l'unité de mixage</i>	24
Daily cleaning of steam wand <i>Tägliche Reinigung Dampfhahn</i> <i>Nettoyage quotidien du lance vapeur</i>	26
Weekly cleaning of the bean hoppers <i>Wöchentliche Bohnenbehälterreinigung</i> <i>Nettoyage hebdomadaire de la trémie à grains</i>	27
Weekly cleaning powder container <i>Wöchentliche Reinigung Pulverbehälter</i> <i>Nettoyage hebdomadaire du conteneur de poudre</i>	29
Boiler water renewal <i>Boilerwassertausch</i> <i>Changement de l'eau de la chaudière</i>	32

Manager

Manager

Manager

Fridges <i>Kühlschränke</i> <i>Réfrigérateurs</i>	34
Cup warmer <i>Tassenwärmer</i> <i>Chauffe tasse</i>	37
Settings <i>Einstellungen</i> <i>Réglages</i>	38
Menu «Products» <i>Menü «Produkte»</i> <i>Menu «Produits»</i>	40
Menu «Product Setup» <i>Menü «Setup Produkte»</i> <i>Menu «Setup Produits»</i>	43
Menu «Machine setup» <i>Menü «Maschineneinstellungen»</i> <i>Menu «Paramétrage de l'appareil»</i>	44
Menu «Date & Time» <i>Menü «Uhrzeit und Datum»</i> <i>Menu «Réglage de l'heure»</i>	45
Menu «Cleaning settings» <i>Menü «Reinigungseinstellungen»</i> <i>Menu «Paramétrage nettoyage»</i>	46
Menu «Counters» <i>Menü «Zähler»</i> <i>Menu «Compteur»</i>	47
Changing the label <i>Etikett austauschen</i> <i>Changer d'étiquette</i>	51

Généralités

Allgemeines

General

Display messages <i>Meldungen im Display</i> <i>Messages affichés</i>	52
List of errors <i>Fehlermeldungen</i> <i>Liste d'erreurs</i>	54
List of warnings <i>Warnhinweise</i> <i>Liste de mises en garde</i>	55
What if.. <i>Was tun wenn...</i> <i>Que faire si...</i>	57
Technical data <i>Technische Daten</i> <i>Caractéristiques techniques</i>	58

Content

Inhalt

Sommaire

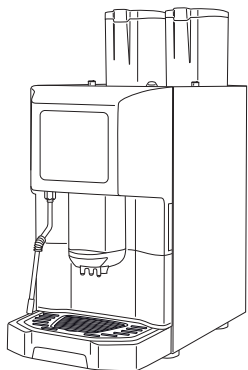

Coffee machine
Kaffeemaschine
Machine à café.....6

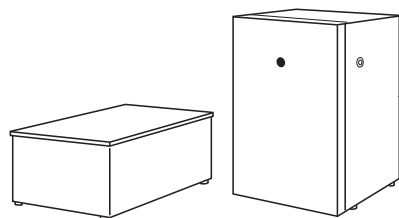

Fridges
Kühlschränke
Réfrigérateurs.....34

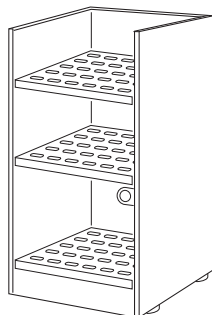

Cupwarmer
Tassenwärmer
Chauffe tasse.....37

Models

Modelle

Modèles

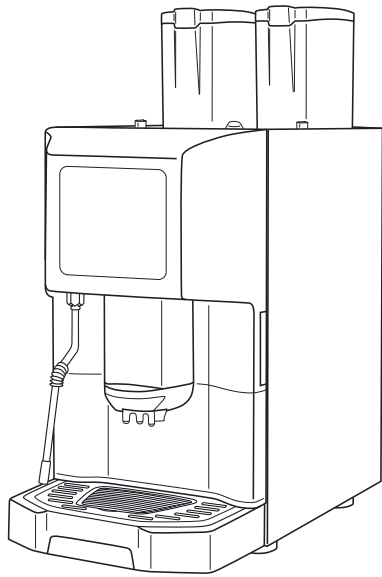

Pure Coffee

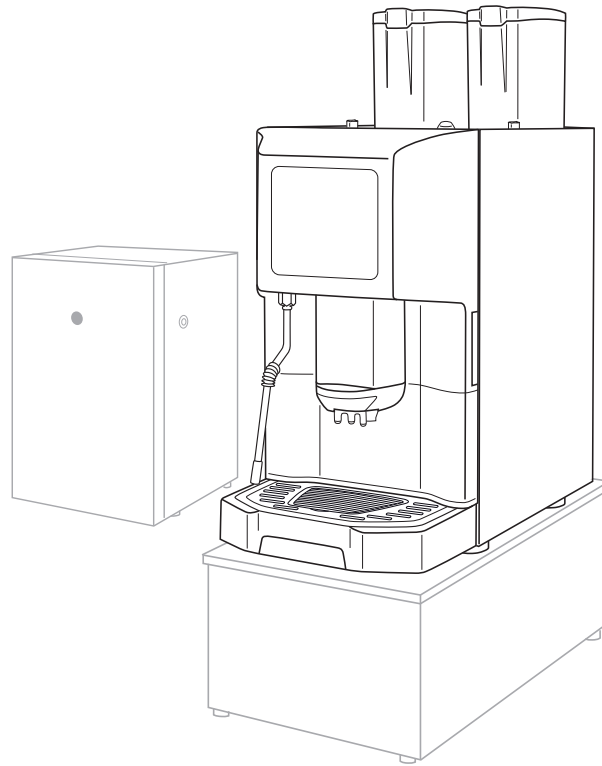

Quick Milk

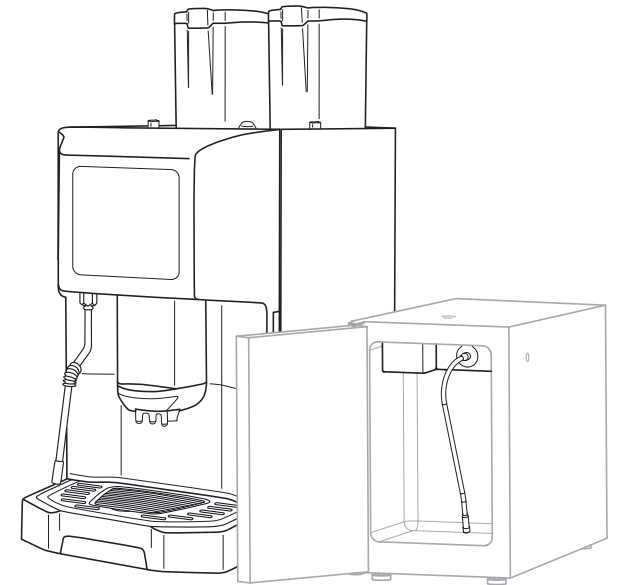

Quick Milk PRO

Overview

Übersicht

Vue d'ensemble

Manual input/Decaf chute
Pulvereinwurf
Chute décafeine

Powder container
Pulverbehälter
Conteneur de poudre

Interface
Bedienpanel
Interface utilisateur

Illumination
Beleuchtung
Eclairage

Steam wand (optional)
Dampflanze (optional)
Lance Vapeur (optionnel)

Main switch
Hauptschalter
Interrupteur principal

Water level indicator (Tank version)
Niveau-Anzeige (Tankversion)
Indicateur du niveau d'eau (Version avec réservoir)

Bean hopper
Bohnenbehälter
Trémie à grains

Grinder adjustment
Mahlgrad-Verstellung
Réglage de la mouture

Outlet cover
Auslaufabdeckung
Capot avant

Water tank (Tank version)
Wassertank (Tankversion)
Réservoir d'eau (Version avec réservoir)

Hot water spout (optional)
Heisswasserauslauf (optional)
Sortie d'eau chaude (optionnel)

Grounds drawer
Satzbehälter
Tiroir à marc

Outlet
Auslauf
Écoulement

Drip grid and tray
Abtropfgitter/-schale
Grille à égouttoir et égouttoir



Interface

Bedienpanel

Interface utilisateur

- * ☉ Coffee boiler
Kaffeeboiler
Chaudière de café
- ☁ Steam boiler filling
Dampfboilerbefüllung
Remplissage chauffe vapeur
- 👤 Self service
Selbstbedienung
Self-service
- ◇ Selected product layer
Gewählte Produktebene
Interface produit sélectionnée
- Display/Information
Display/Informationen
Affichage/Informations
- * ☁ Steam boiler
Dampfboiler
Chaudière de vapeur
- 🕒 Auto Power
Auto Ein/Aus
Auto marche/arrêt
- 💰 Payment mode
Zahlungsmodus
Mode de paiement

** Navigation
Navigation
Navigation

Hot water button
Heißwasser-Taste
Bouton d'eau chaude

Steam button (optional)
Dampf-Taste (optional)
Bouton vapeur (optionnel)

Product keys
Produkttasten
Boutons produit

Each button can have two products
Jede Taste kann mit zwei Produkten belegt sein
À chaque touche peuvent correspondre 2 produits

Processing product
Produkt im Bezug
Débit produit

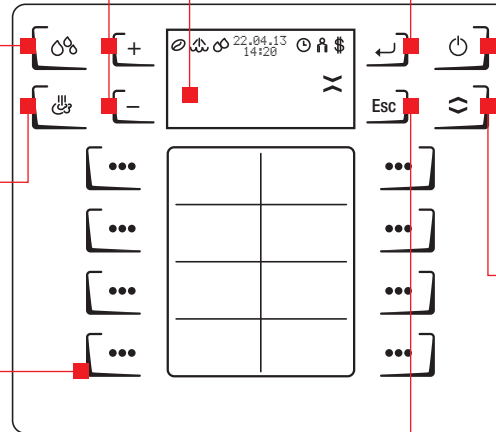

** ENTER-Button
ENTER-Taste
Touche ENTER

ON/OFF-Button
Ein-/Aus-Taste
Bouton Marche/Arrêt

Machine in Stand by
Maschine im Standby
Machine en veille

Shift button
Shift-Taste
Touche shift

To select product layer
Zum Auswählen der Produktebene
Pour sélectionner l'interface produit

** ESC-Button
ESC-Taste
Bouton ESC

* Symbols flash while heating
Symbole blinken beim Aufheizen
Les symboles clignotent pendant la montée en température

** Buttons are only in specific situations available and will then be visible and usable
Tasten sind nur bei bestimmten Funktionen verfügbar und werden dann sicht- und bedienbar
Les touches ne sont disponibles que pour certaines fonctions et deviennent alors visibles et actives

Switch ON/OFF main switch

Ein-/Ausschalten Hauptschalter

Mise en marche/arrêt le interrupteur principal

Caution: Automatic rinse may begin upon start-up! Warning: Hot water!

Von Zeit zu Zeit erfolgt eine automatische Spülung! Achtung: Heisswasser!

Départ périodique du rinçage automatique! Attention: Eau chaude!

Switch on main switch

Hauptschalter einschalten

Brancher l'interrupteur principal

1

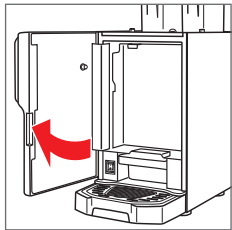

Open front door

Fronttür öffnen

Ouvrir la porte avant

! Unlock with tool or coin

• Mit Münze oder Schraubendreher entriegeln

Déverrouiller avec une pièce ou un tournevis

2

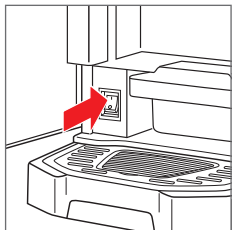

Switch on main switch

Hauptschalter einschalten

Brancher l'interrupteur principal

3

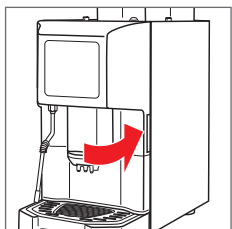

Close front door, wait until machine is ready to use

Fronttür schliessen, warten bis Maschine betriebsbereit ist

Fermer la porte avant, attendre que la machine soit prête à fonctionner

1

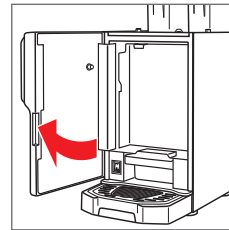

Open front door

Fronttür öffnen

Ouvrir la porte avant

! Unlock with tool or coin

• Mit Münze oder Schraubendreher entriegeln

Déverrouiller avec une pièce ou un tournevis

2

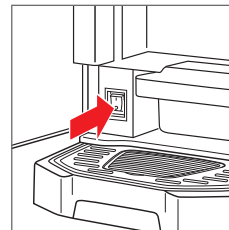

Switch off main switch

Hauptschalter ausschalten

Débrancher l'interrupteur principal

3

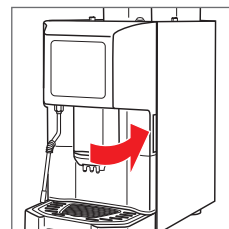

Close front door

Fronttür schliessen

Fermer la porte avant

Switch ON/OFF stand by

Standby ein-/ausschalten

Activer/désactiver le mode veille

Caution: Automatic rinse may begin upon start-up! Warning: Hot water!

Von Zeit zu Zeit erfolgt eine automatische Spülung! Achtung: Heisswasser!

Départ périodique du rinçage automatique! Attention: Eau chaude!

Switch on from Standby

Maschine aus Standby einschalten

Désactiver le mode veille et allumer la machine

1

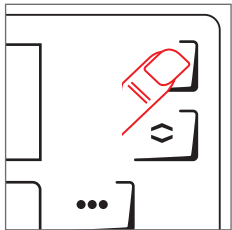

Press ON/OFF button for 5 sec.

Ein-/Aus-Taste 5 Sek. betätigen

Appuyer pendant 5 sec. sur le bouton Marche/Arrêt

2

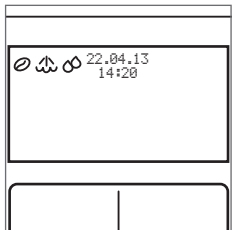

Wait until «Please select» is shown in the display

Warten bis «Produkt wählen» im Display erscheint

Attendre que «Sélectionner un produit» apparaisse sur l'écran

1

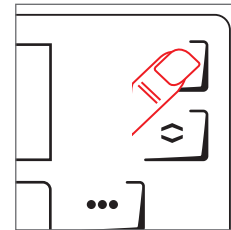

Press ON/OFF button for 5 sec.

Ein-/Aus-Taste 5 Sek. betätigen

Appuyer pendant 5 sec. sur le bouton Marche/Arrêt

2

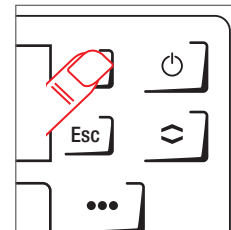

Select «Switch off» and confirm with ENTER

«Ausschalten» wählen und mit ENTER bestätigen

Choisir «Arrêt» et confirmer en appuyant sur la touche ENTER

3

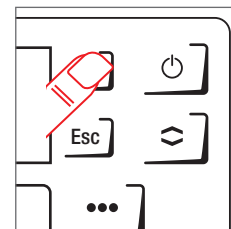

Confirm to switch off again

Ausschalten nochmals bestätigen

Confirmer à nouveau l'arrêt de la machine

Use

Gebrauch
Utilisation

Preparing products

Zubereitung von Getränken
Préparation de boissons

- ! Warning: Hot surface
- Achtung: Heisse Oberflächen
- Attention: surfaces brûlantes

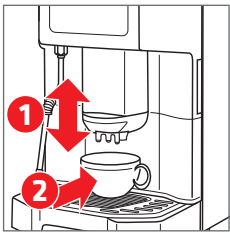
1 

Put cup under outlet
Tasse unter Auslauf stellen
Placer une tasse sous l'écoulement

! Adjust outlet
• Auslauf einstellen
Régler l'écoulement

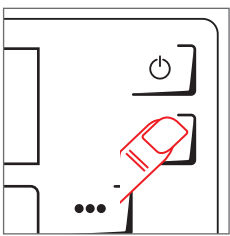
2 

Select product layer
Produktebene wählen
Sélectionner l'interface produit

! If applicable
• Wenn vorhanden
Si disponible

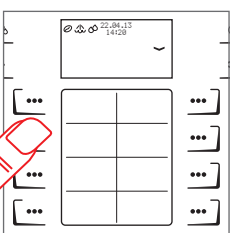
3 

Select product
Produkt wählen
Sélectionner un produit

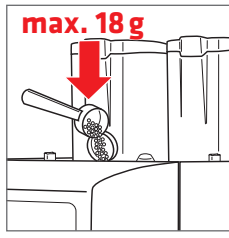
4 

If prompted: insert ground coffee
Bei Anzeige Kaffeepulver einwerfen
Ajouter de la mouture de café, si nécessaire

! Only use ground coffee
• Nur gemahlene Kaffee einwerfen
N'utiliser que du café moulu

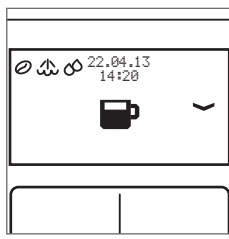
5 

Wait for end of preparation
Ende der Zubereitung abwarten
Attendre la fin de la préparation

! To STOP: press selected button again
• Abbrechen: gewählte Produkttaste erneut drücken
Pour interrompre: Appuyer à nouveau sur la touche du produit sélectionné

6 

Remove product when finished
Fertiges Produkt entnehmen
Retirer la tasse de produit préparé

Use

Gebrauch
Utilisation

Preparing hot water (tea)

Zubereitung von Heisswasser (Tee)

Préparation d'eau chaude (thé)

- ! Warning: Hot surface
- Achtung: Heisse Oberflächen
- Attention: surfaces brûlantes

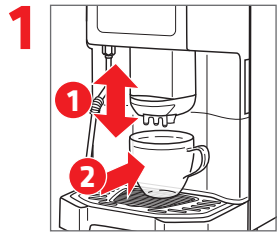

Put cup under outlet
Tasse unter Auslauf stellen
Placer une tasse sous l'écoulement

- ! Adjust outlet
- Auslauf einstellen
- Régler l'écoulement

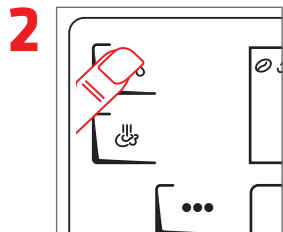

Select hot water button
Heisswasser-Taste betätigen
Sélectionner le bouton d'eau chaude

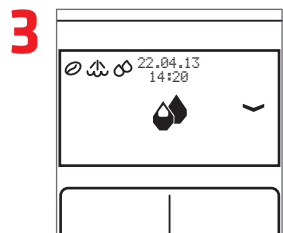

Wait for end of preparation
Ende der Zubereitung abwarten
Attendre la fin de la préparation

- ! To STOP: press selected button again
- Abbrechen: gewählte Taste erneut drücken
- Pour interrompre: Appuyer à nouveau sur la touche du produit sélectionné



Remove product when finished
Fertiges Produkt entnehmen
Retirer la tasse de produit préparé

Preparation with hot water spout (optional)

Zubereitung mit Heisswasserdüse (optional)

Préparation avec la buse d'eau chaude (optionnel)

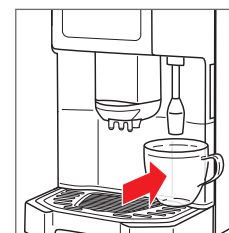

Put cup under hot water spout
Tasser unter Heisswasserdüse stellen
Placer la tasse sous la buse d'eau chaude

Use

Gebrauch
Utilisation

Steam wand (optional)

Dampflanze (optional)
Lance Vapeur (optionnel)

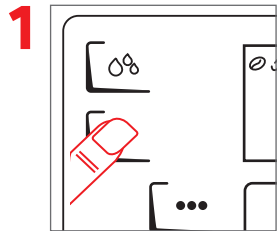

Press steam button shortly to flush out residual steam condensate
Dampftaste kurz betätigen, um Kondenswasser auszuspülen
Appuyer sur le bouton vapeur pour retirer l'eau de condensation résiduelle

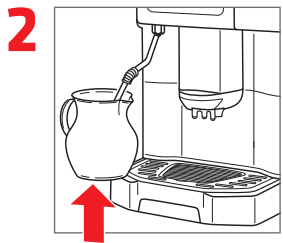

Submerge steam wand in milk
Dampflanze in Milch eintauchen
Plonger la lance vapeur dans le lait

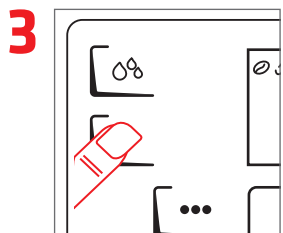

Press steam button to foam milk
Dampftaste drücken, um Milch aufzuschäumen
Presser le bouton vapeur pour faire mousser le lait

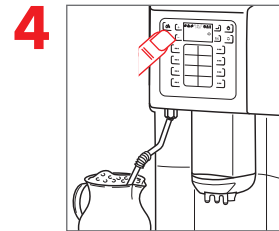

Press steam button again, when the desired temperature is reached
Dampftaste nochmals betätigen, wenn die gewünschte Temperatur erreicht ist
Presser à nouveau le bouton vapeur lorsque la température souhaitée est atteinte

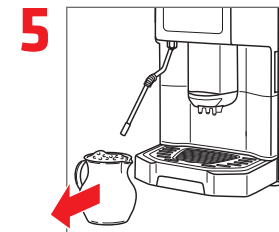

Remove product when finished
Fertiges Produkt entnehmen
Retirer le produit préparé



Press steam button shortly to clean steam nozzle, clean steam wand
Dampftaste kurz betätigen, um Dampfdüse zu reinigen, Dampflanze feucht abwischen
Appuyer sur le bouton vapeur pour nettoyer la buse vapeur, nettoyer la lance vapeur

! Warning: Hot surface
! Achtung: Heisse Oberflächen
Attention: surfaces brûlantes

i For best results: store milk at $\leq 5^{\circ}\text{C}$ ($\leq 41^{\circ}\text{F}$).
Für optimale Resultate: Milch bei $\leq 5^{\circ}\text{C}$ ($\leq 41^{\circ}\text{F}$) aufbewahren.
Pour de meilleurs résultats: conserver le lait à $\leq 5^{\circ}\text{C}$ ($\leq 41^{\circ}\text{F}$).

During use...

Während des Gebrauchs...

En cours d'utilisation...

Refill coffee beans

Kaffeebohnen nachfüllen

Rajouter du café en grain

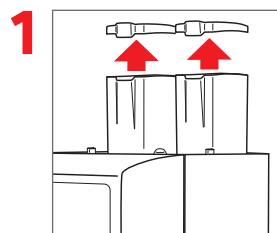

Open bean hopper
Bohnenbehälter öffnen
Ouvrir la trémie à grain

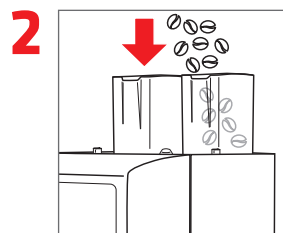

Fill with coffee beans
Kaffeebohnen nachfüllen
Rajouter du café en grain

! Never mingle different blends
• Bohnensorten nicht mischen
Ne pas mélanger plusieurs variétés

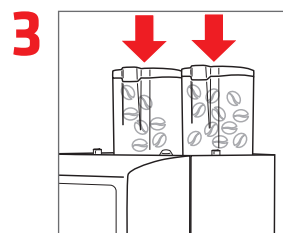

Close bean hopper
Bohnenbehälter schliessen
Refermer la trémie à grain

Refill powder container

Pulverbehälter füllen

Remplir le conteneur de poudre

! Fill only powder as necessary for one day
• Nur so viel Pulver einfüllen, wie an einem Tag benötigt wird
Ne remplir que la quantité de poudre nécessaire durant la journée

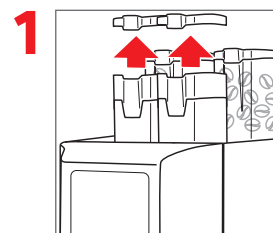

Open powder container
Pulverbehälter öffnen
Ouvrir le conteneur de poudre

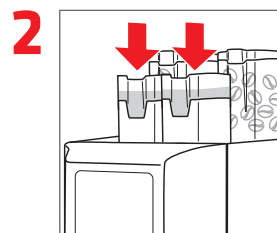

Fill with powder
Pulver einfüllen
Remplir de poudre

! Do not mix powders
• Pulversorten nicht mischen
Ne pas mélanger les poudre

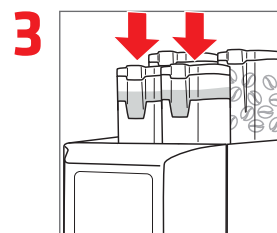

Close powder container
Pulverbehälter schliessen
Refermer le conteneur de poudre

During use...

Während des Gebrauchs...

En cours d'utilisation...

Fill water tank (Tank version)

Wassertank nachfüllen (Tankversion)

Remplir le réservoir d'eau (Version avec réservoir)

- i** Remove water tank only for cleaning and huge refills
Wassertank nur für Reinigungen und grosse Befüllungen entnehmen
Ne retirer le réservoir d'eau que pour le nettoyage et le remplissage de grandes quantités d'eau

1

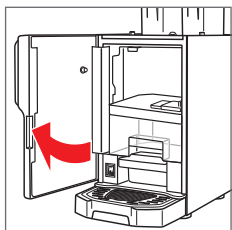

Open front door

Fronttür öffnen

Ouvrir la porte avant

- ! Unlock with tool or coin
• Mit Münze oder Schraubendreher entriegeln
Déverrouiller avec une pièce ou un tournevis

2

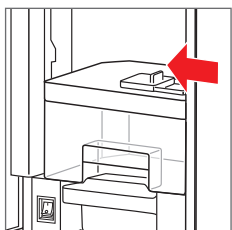

Move cap opening to the left

Deckelöffnung nach links schieben

Pousser la manette d'ouverture
du couvercle vers la gauche

3

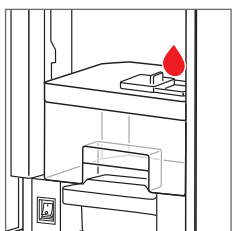

Fill water tank (~4 l)

Wassertank füllen (~4 l)

Remplir le réservoir d'eau (~4 l)

- ! Use fresh water
• Trinkwasser verwenden
Utiliser de l'eau potable

4

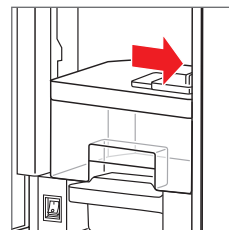

Close cap opening

Deckelöffnung schliessen

Fermer la manette d'ouverture du couvercle

- ! Front door can not be closed when cap open
• Fronttür kann bei geöffnetem Deckel nicht
geschlossen werden
Porte avant ne peut pas être fermé avec le
couvercle ouvert

5

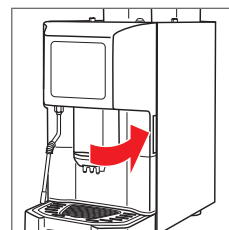

Close front door

Fronttür schliessen

Fermer la porte avant

During use...

Während des Gebrauchs...

En cours d'utilisation...

Empty grounds drawer

Satzbehälter leeren

Vider le tiroir à marc

1

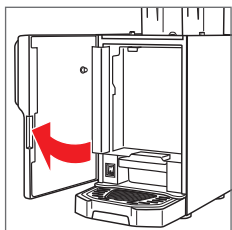

Open front door

Fronttür öffnen

Ouvrir la porte avant

! Unlock with tool or coin

• Mit Münze oder Schraubendreher entriegeln

Déverrouiller avec une pièce ou un tournevis

2

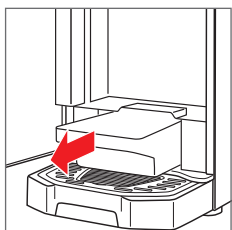

Remove grounds drawer

Satzbehälter entnehmen

Retirer le tiroir à marc

3

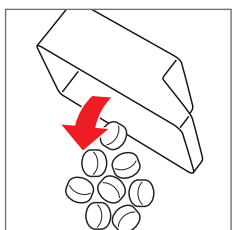

Empty grounds drawer

Satzbehälter leeren

Vider le tiroir à marc

4

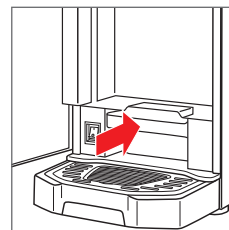

Insert grounds drawer

Satzbehälter einsetzen

Mettre en place le tiroir à marc

5

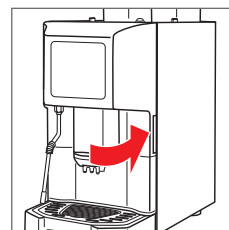

Close front door

Fronttür schliessen

Fermer la porte avant

6

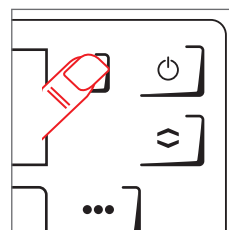

Confirm emptying the grounds drawer with ENTER

Entleeren des Satzbehälters mit ENTER bestätigen

Confirmer avec la touche ENTER que le tiroir à marc a été vidé

During use...

Während des Gebrauchs...

En cours d'utilisation...

Empty drip tray (Tank version)

Abtropfschale leeren (Tankversion)

Vider le bac d'égouttage (Version avec réservoir)



As soon as level indication is visible
Sobald Niveau-Anzeige oben
Dès que l'indicateur de niveau est en haut

1

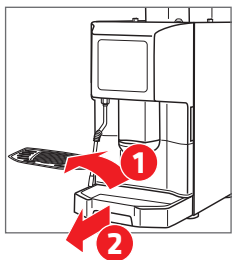

Take out drip grid and tray
Abtropfgitter- und schale entnehmen
Retirer la grille à égouttoir et l'égouttoir

2

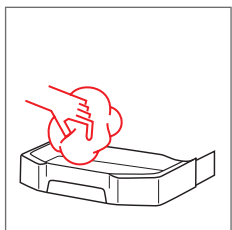

Empty the drip tray and clean
with damp cloth
Abtropfschale leeren und feucht
auswischen
Vider l'égouttoir, le nettoyer
avec un chiffon humide

3

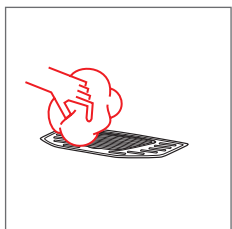

Clean drip grid with damp cloth
Abtropfgitter feucht abwischen
Nettoyer la grille à égouttoir
avec un chiffon humide

4

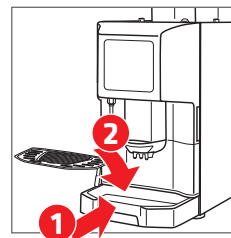

Attach drip grid and tray
Abtropfschale/-gitter montieren
Attacher la grille à égouttoir et égouttoir

! Press drip tray well
• Abtropfschale gut aufdrücken
Bien appuyer l'égouttoir

Filter change (Tank version)

Filter wechseln (Tankversion)

Changer le filtre (Version avec réservoir)

Do not use water tank without filter

Wassertank nie ohne Filter einsetzen

Ne jamais installer le réservoir d'eau sans filtre

Change filter at least every 2-3 month

Filter mindestens alle 2-3 Monate wechseln

Remplacer le filtre au moins tous les 2-3 mois

1

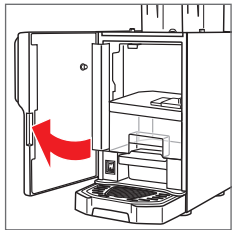

Open front door

Fronttür öffnen

Ouvrir la porte avant

! Unlock with tool or coin

• Mit Münze oder Schraubendreher entriegeln
Déverrouiller avec une pièce ou un tournevis

2

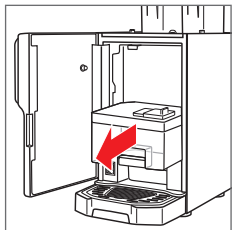

Remove and empty the water tank

Wassertank entnehmen und leeren

Retirer et vider le réservoir d'eau

3

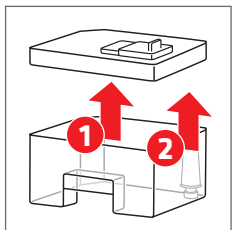

Open tank lid and take out old filter

Tankdeckel abnehmen, alten Filter entnehmen

Enlever le couvercle du réservoir, retirer le filtre usagé

4

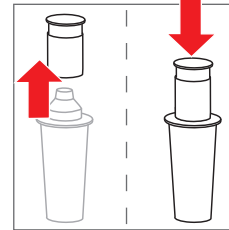

Change adapter

Adapter wechseln

Changer le raccord

5

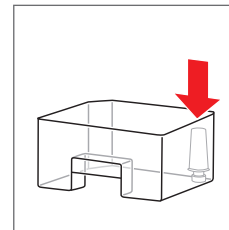

Place new filter in its support

Neuen Filter in Halterung einsetzen

Mettre un nouveau filtre dans le support

6

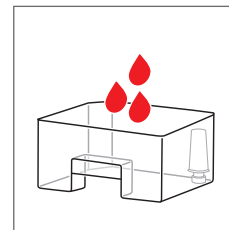

Fill water tank (~4 l)

Wassertank füllen (~4 l)

Remplir le réservoir d'eau (~4 l)

! Use fresh water

• Trinkwasser verwenden
Utiliser de l'eau potable

i Filter can be configured in the menu to get a reminder for the replacement

Filterkapazität kann im Menu eingestellt werden, um eine Meldung zum Austausch zu erhalten

Vous pouvez saisir la capacité du filtre dans le menu afin d'être averti de la nécessité de changer de filtre

Filter change (Tank version)

Filter wechseln (Tankversion)

Changer le filtre (Version avec réservoir)

7

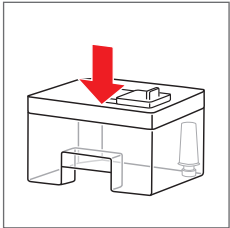

Close lid

Deckel aufsetzen

Remettre le couvercle

8

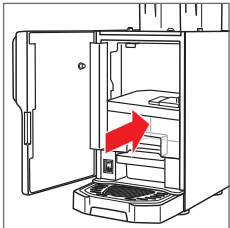

Insert water tank

Wassertank einsetzen

Mettre en place le réservoir d'eau

9

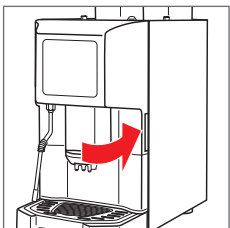

Close front door

Fronttür schliessen

Fermer la porte avant

10

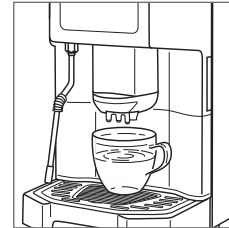

Rinse filter by several supplies of hot water

Filter durch mehrfachen Bezug von Heisswasser einspülen

Rincer le filtre en tirant de l'eau chaude plusieurs fois

Daily cleaning

Tägliche Reinigung

Nettoyage quotidien

! **Do not use abrasive sponges and detergents or solvents! If cleaner is required, follow the instructions on the package!**

- Keine Lösungs- und Scheuermittel verwenden! Wenn Reiniger benötigt wird, Angaben auf der Verpackung beachten!
Ne pas utiliser de solvants ou abrasifs! Si un produit de nettoyage est nécessaire, il faut suivre les instructions sur l'emballage!

! **For Tank version: place a receptacle under the outlet**

- Bei Tankversion: Behälter unter Auslauf stellen
Pour la version avec réservoir: mettre un récipient sous l'écoulement

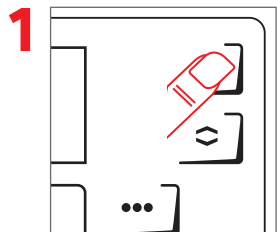

Press 3× quickly for direct access or 5 seconds for menu access
3× schnell drücken für direkten Zugriff oder 5 Sek. für Menüzugriff
Appuyer 3× rapidement pour un accès direct ou 5 s pour accéder aux menus

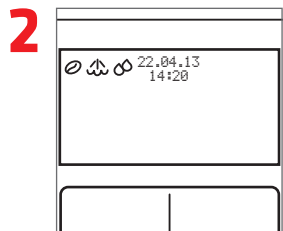

Follow on-screen information step by step to perform cleaning procedure
Hinweise im Display Schritt für Schritt beachten, um eine Reinigung durchzuführen
Pour procéder au nettoyage, suivre pas à pas les indications sur l'écran

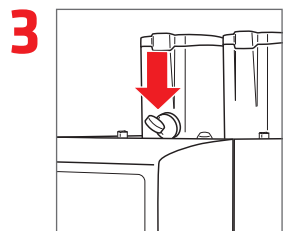

Insert cleaning tablet, when requested on the display
Reinigungstablette gemäß Displayhinweis einwerfen
Insérer la pastille de nettoyage en suivant les indications données sur l'écran

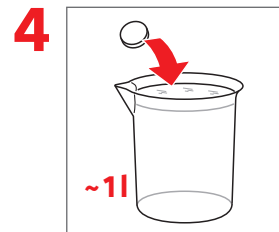

Prepare milk cleaning solution
Milchreinigungslösung zubereiten
Préparer la solution de nettoyage pour le système lait

- ! Only at milk machines
• Nur bei Maschinen mit Milch
Si disponible

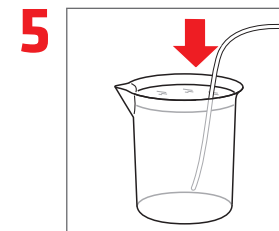

Place milk tube in container
Milchschlauch in Gefäß hängen
Placer le tuyau de lait dans le récipient

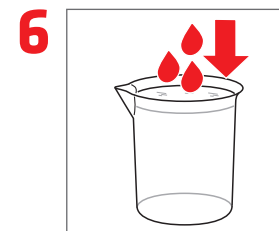

Fill container with fresh water
Behälter mit frischem Wasser füllen
Remplir le réservoir d'eau fraîche

- ! When prompted
• Gemäss Display
Lorem

Daily cleaning

Tägliche Reinigung

Nettoyage quotidien

7

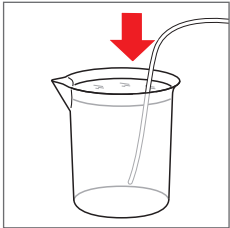

Place milk tube in container

Milchschlauch in Gefäß hängen

Placer le tuyau de lait dans le récipient

8

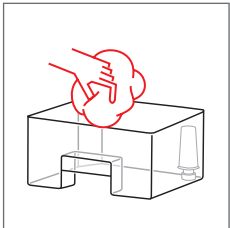

Clean water tank with a mild soap solution

Wassertank mit milder Seifenlauge reinigen

Nettoyer le réservoir d'eau avec de l'eau légèrement savonneuse

! If applicable

• Wenn vorhanden

Si disponible

9

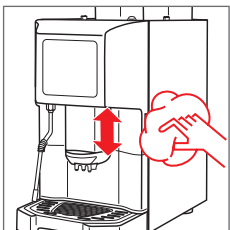

Clean housing/steam wand with damp cloth

Gehäuse/Dampflanze feucht abwischen

Nettoyer carrosserie/lance vapeur avec chiffon humide

! Do not immerse the machine in water!

• Maschine nicht in Wasser eintauchen!

Ne pas plonger la machine dans l'eau!

10



Take out and clean drip grid and drip tray

Abtropfgitter/-schale entnehmen und reinigen

Retirer et nettoyer la grille à égouttoir et l'égouttoir

Daily cleaning

Tägliche Reinigung

Nettoyage quotidien

Cleaning menu

Reinigungsmenu

Menu Nettoyage

Daily Cleaning <i>Tägl. Reinigung</i> <i>Nettoyage quotd.</i>	Coffee <i>Kaffee</i> <i>Café</i>	Starts the coffee cleaning <i>Startet die Kaffeereinigung</i> <i>Démarre le nettoyage de Café</i>
	Milk <i>Milch</i> <i>Lait</i>	Starts the milk cleaning <i>Startet die Milchreinigung</i> <i>Démarre le nettoyage du Lait</i>
	Coffee & Milk <i>Kaffee & Milch</i> <i>Café & Lait</i>	Starts the combined coffee and milk cleaning <i>Startet die kombinierte Kaffee- und Milchreinigung</i> <i>Démarre le nettoyage de Café et Lait combinée</i>
Cleaning Status <i>Reinigungsstatus</i> <i>Etat nettoyage</i>	Displays last cleanings and boiler water renewals from most recent to oldest <i>Zeigt die letzten Reinigungen und Boilerwasseraustausch von den Aktuellsten zu den Ältesten</i> <i>Indique les derniers nettoyages et les changements de l'eau de la chaudière de la plus récente à la plus ancienne</i>	
Coffee rinse <i>Kaffeespülung</i> <i>Rinçage café</i>	Starts the coffee rinsing manually <i>Startet die Kaffeespülung von Hand</i> <i>Démarre le rinçage de café manuellement</i>	
Milk rinse <i>Milchspülung</i> <i>Rinçage Lait</i>	Starts the milk rinsing manually <i>Startet die Milchspülung von Hand</i> <i>Démarre le rinçage de lait manuellement</i>	
Powder rinse <i>Pulverspülung</i> <i>Rinçage poudre</i>	Starts the powder rinsing manually <i>Startet die Pulverspülung von Hand</i> <i>Démarre le rinçage de poudre manuellement</i>	
Steam boiler renewal <i>Boilerwassertausch</i> <i>Changement de l'eau de la chaudière</i>	Starts the renewal of the water in the steam boiler (takes about 15 min.) <i>Startet den Boilerwassertausch des Dampfboilers (dauert ca. 15 Min.)</i> <i>Démarre le changement de l'eau de la chaudière vapeur (durée: environ 15 minutes)</i>	

Daily outlet cleaning

Tägliche Auslaufreinigung

Nettoyage quotidien de l'écoulement

! **Do not use abrasive sponges and detergents or solvents! If cleaner is required, follow the instructions on the package!**

• Keine Lösungs- und Scheuermittel verwenden! Wenn Reiniger benötigt wird, Angaben auf der Verpackung beachten!
Ne pas utiliser de solvants ou abrasifs! Si un produit de nettoyage est nécessaire, il faut suivre les instructions sur l'emballage!

The outlet is dishwasher safe

Der Auslauf ist spülmaschinenfest

L'écoulement peut être lavé au lave-vaisselle

! **We recommend the cleaning detergents approved by us**

• Wir empfehlen die von uns geprüften Reinigungsmittel
Nous recommandons les produits de nettoyage en vente chez nous

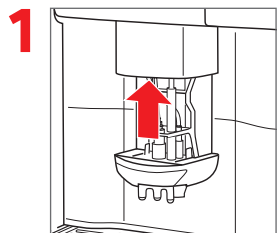

Lift outlet cover

Auslaufabdeckung nach oben schieben

Pousser le capot vers le haut

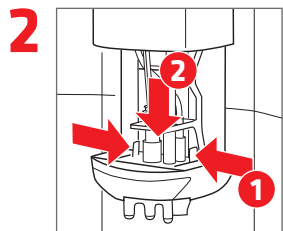

Press the clips inward and move outlet downward and take out from support

Laschen nach innen drücken, Auslauf nach unten schieben und aus Halterung ziehen

Pousser les languettes vers l'intérieur, faire glisser l'écoulement vers le bas et le retirer du support

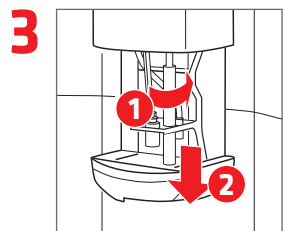

Dissolve powder tube and pull down

Pulverrohr lösen und nach unten herausziehen

Dissoudre le tube de poudre et tirer vers le bas

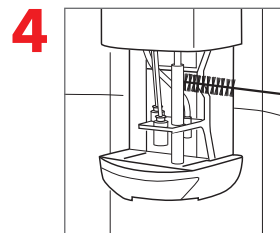

Clean with the brush included

Mit beigelegter Bürste reinigen

Nettoyer avec la brosse fournie

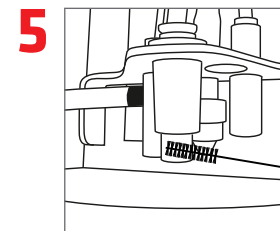

Brush and clean connections

Anschlüsse bürsten und reinigen

Brosser et nettoyer les raccords

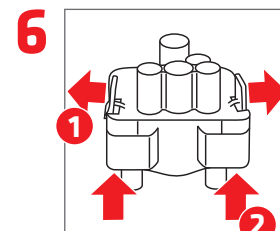

Pull clips outward and press the upper part upward

Laschen nach aussen ziehen und oberen Teil nach oben drücken

Tirez les languettes vers l'extérieur et pousser la partie supérieure vers le haut

Daily outlet cleaning

Tägliche Auslaufreinigung

Nettoyage quotidien de l'écoulement

7

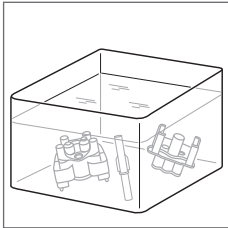

Soak separated parts over night in cleaning solution and rinse thoroughly

Die separaten Teile über Nacht in Reinigungslösung einweichen und gründlich spülen

Faire tremper les pièces détachées une nuit dans la solution de nettoyage et rincer abondamment

8

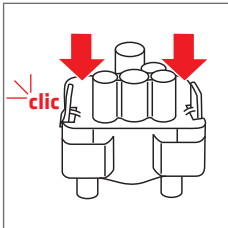

Put outlet together and lock

Auslauf zusammensetzen und einrasten

Remonter l'écoulement et enclencher les éléments

9

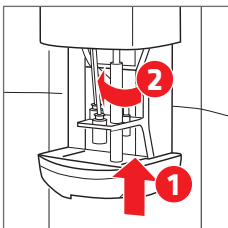

Insert powder tube from below and secure

Pulverrohr von unten einsetzen und sichern

Insert le tube de poudre de bas et sécurisé

10

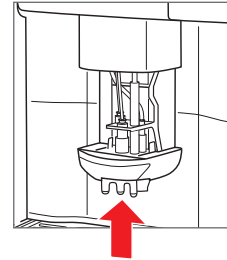

Insert and lock outlet into support

Auslauf in Halterung einsetzen und einrasten

Remettre l'écoulement dans le support et l'enclencher

11

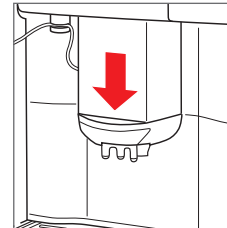

Lower outlet cover

Auslaufabdeckung schliessen

Refermer le capot

! Caution: do not bend tubes
• Vorsicht: Schläuche nicht knicken
Attention: ne pas tordre les tuyaux

Daily cleaning mixer unit

Tägliche Reinigung Mixereinheit

Nettoyage quotidien de l'unité de mixage

! Do not use abrasive sponges and detergents or solvents! If cleaner is required, follow the instructions on the package!

• Keine Lösungs- und Scheuermittel verwenden! Wenn Reiniger benötigt wird, Angaben auf der Verpackung beachten!

Ne pas utiliser de solvants ou abrasifs! Si un produit de nettoyage est nécessaire, il faut suivre les instructions sur l'emballage!

1

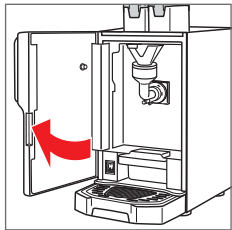

Open front door

Fronttür öffnen

Ouvrir la porte avant

! Unlock with tool or coin

• Mit Münze oder Schraubendreher entriegeln

Déverrouiller avec une pièce ou un tournevis

2

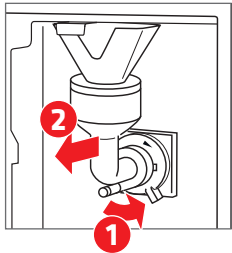

Rotate mounting ring to the right, remove mixer unit

Befestigungsring nach rechts drehen, Mixergehäuse nach vorne abziehen

Tourner vers la droite la bague de fixation, retirer par le devant l'unité de mixage

3



Disassemble mixer unit

Mixergehäuse auseinander nehmen

Désassembler l'unité de mixage

4

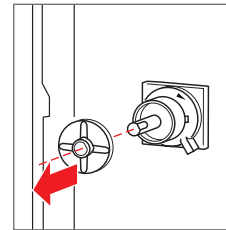

Remove mixer

Mixerlaufrad abziehen

Retirer le rotor du mixeur

5

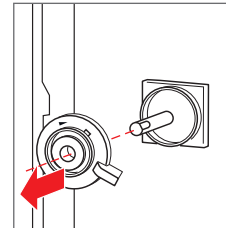

Rotate mounting ring completely to the right and remove

Befestigungsring ganz nach rechts drehen und abziehen

Tourner complètement vers la droite la bague de fixation et la retirer

6

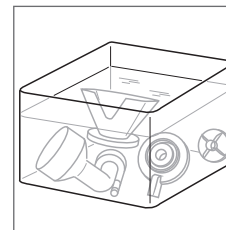

Clean all parts with warm water/cleaning agent

Alle Teile mit warmem Wasser/Reinigungsmittel reinigen

Nettoyer tous les éléments avec de l'eau chaude/un produit de nettoyage

Daily cleaning mixer unit

Tägliche Reinigung Mixereinheit

Nettoyage quotidien de l'unité de mixage

7

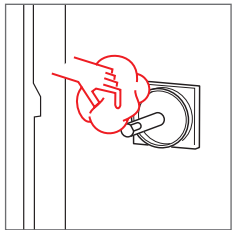

Clean inside with damp cloth

Gerät innen feucht abwischen

Nettoyer l'intérieur de l'appareil avec un chiffon humide

8

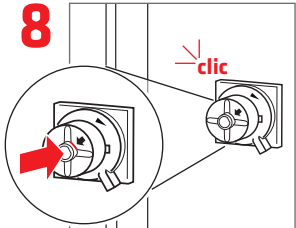

Remount mounting ring/mixer

Befestigungsring/Mixerlaufrad aufstecken

Remettre en place la bague de fixation/le rotor du mixeur

! Take care of knob/arrow

• Noppen/Pfeil beachten

Prendre soin de bouton/flèche

9

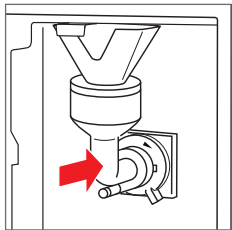

Reassemble mixer unit and mount

Mixergehäuse zusammenbauen und aufstecken

Réassembler l'unité de mixage et la remettre en place

10

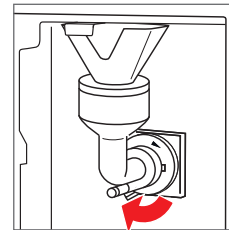

Lock mounting ring to the left

Befestigungsring nach links einrasten

Encliqueter la bague de fixation vers la gauche

11

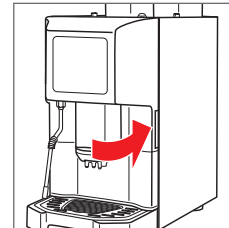

Close front door

Fronttür schliessen

Fermer la porte avant

Daily cleaning of steam wand

Tägliche Reinigung Dampfhahn

Nettoyage quotidien du lance vapeur

! **Do not use abrasive sponges and detergents or solvents! If cleaner is required, follow the instructions on the package!**

• Keine Lösungs- und Scheuermittel verwenden! Wenn Reiniger benötigt wird, Angaben auf der Verpackung beachten!
Ne pas utiliser de solvants ou abrasifs! Si un produit de nettoyage est nécessaire, il faut suivre les instructions sur l'emballage!

! **We recommend the cleaning detergents approved by us**

• Wir empfehlen die von uns geprüften Reinigungsmittel
Nous recommandons les produits de nettoyage en vente chez nous

1



Submerge steam wand in milk cleaning solution
Dampfhahn in Milchreinigungslösung eintauchen
Plonger la lance vapeur dans la solution nettoyage de lait

! Heat up with steam wand and allow to react for at least 10 min
Mit Dampfhahn aufheizen und mindestens 10 min einwirken lassen
Faire chauffer à l'aide de la lance vapeur et laisser agir au moins 10 min

2

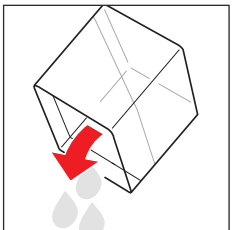

Empty cleaning solution and fill container with fresh water
Reinigungslösung entleeren und Behälter mit frischem Wasser füllen
Vider la solution de nettoyage et remplir le réservoir d'eau fraîche

3

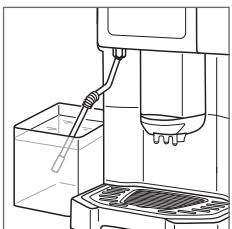

Submerge steam wand in water and heat it up
Dampfhahn in Wasser eintauchen und aufheizen
Plonger la lance vapeur dans l'eau et faire chauffer

4

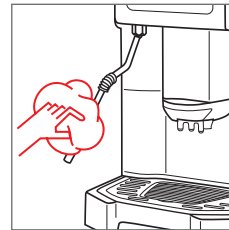

Clean steam wand
Dampflanze reinigen
Nettoyer lance vapeur

Weekly cleaning of the bean hoppers

Wöchentliche Bohnenbehälterreinigung

Nettoyage hebdomadaire de la trémie à grains

! Switch off the appliance before removing the bean hopper!

- Maschine vor dem Entfernen der Bohnenbehälter ausschalten!
Éteindre la machine avant de retirer la trémie à grains!

! Do not use abrasive sponges and detergents or solvents! If cleaner is required, follow the instructions on the package!

- Keine Lösungs- und Scheuermittel verwenden! Wenn Reiniger benötigt wird, Angaben auf der Verpackung beachten!
Ne pas utiliser de solvants ou abrasifs! Si un produit de nettoyage est nécessaire, il faut suivre les instructions sur l'emballage!

1

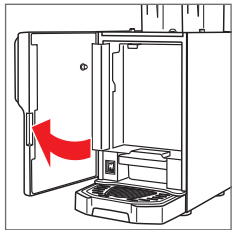

Open front door
Fronttür öffnen
Ouvrir la porte avant

- ! Unlock with tool or coin
• Mit Münze oder Schraubendreher entriegeln
Déverrouiller avec une pièce ou un tournevis

2

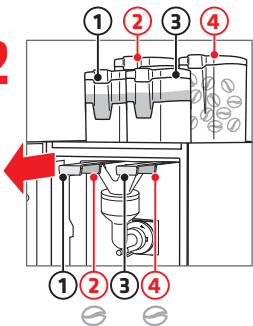

Release the locking screw and unlock the bean hopper
Feststellschraube lösen und Bohnenbehälter entriegeln
Détendre la vis de blocage et déverrouiller la trémie à grains

3

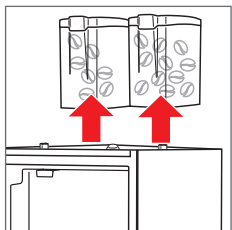

Remove bean hopper
Bohnenbehälter abnehmen
Retirer la trémie à grains

4

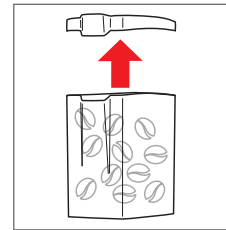

Remove bean hopper lid
Deckel des Bohnenbehälters abnehmen
Retirer le couvercle de la trémie à grains

5

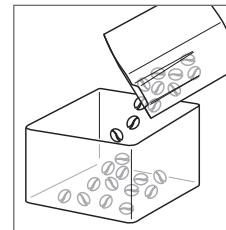

Empty bean hopper
Bohnenbehälter leeren
Vider la trémie à grains

6

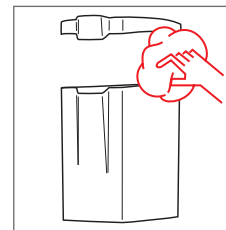

Clean with a damp cloth
Feucht ausreiben
Nettoyer avec un chiffon humide

- ! Clean residues left by coffee with a mild soap solution
• Kaffeerückstände mit einer milden Seifenlauge entfernen
Nettoyer les résidus par le café à l'aide d'une solution savonneuse douce

Weekly cleaning of the bean hoppers

Wöchentliche Bohnenbehälterreinigung

Nettoyage hebdomadaire de la trémie à grains

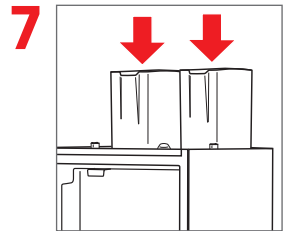

Reattach bean hopper

Bohnenbehälter wieder aufsetzen

Replacer la trémie à grains

! Take care about positioning
• Korrekte Position beachten
Vérifier le bon positionnement

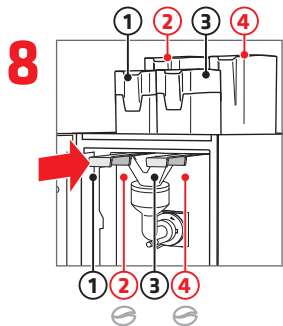

Lock bean hopper and tight the locking screw

Bohnenbehälter verriegeln und Feststellschraube anziehen

Verrouiller la trémie à grains et serrer la vis de blocage

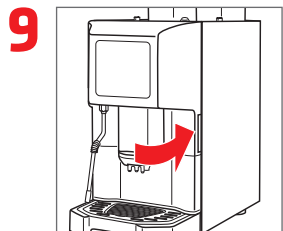

Close front door

Fronttür schliessen

Fermer la porte avant

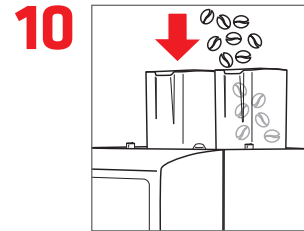

Fill coffee beans

Kaffeebohnen einfüllen

Verser les grains de café

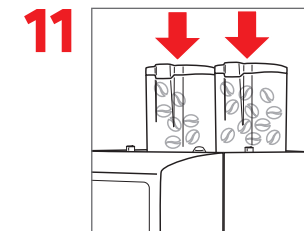

Close bean hopper

Bohnenbehälter schliessen

Fermer la trémie à grains

Weekly cleaning powder container

Wöchentliche Reinigung Pulverbehälter

Nettoyage hebdomadaire du conteneur de poudre

- ! **Do not use abrasive sponges and detergents or solvents! If cleaner is required, follow the instructions on the package!**
- Keine Lösungs- und Scheuermittel verwenden! Wenn Reiniger benötigt wird, Angaben auf der Verpackung beachten!
- Ne pas utiliser de solvants ou abrasifs! Si un produit de nettoyage est nécessaire, il faut suivre les instructions sur l'emballage!

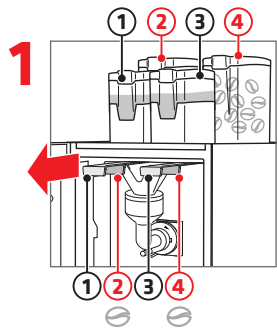

1 Open front door and unlock the powder container
Fronttür öffnen und Pulverbehälter entriegeln
Ouvrir la porte avant et débloquer le conteneur de poudre

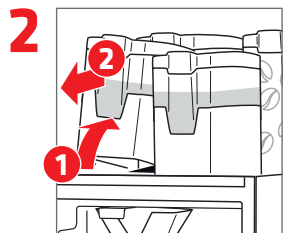

2 Incline powder container upwards and move up front
Pulverbehälter leicht nach oben kippen, nach vorne herausziehen
Basculer légèrement le conteneur de poudre vers le haut et le retirer par le devant

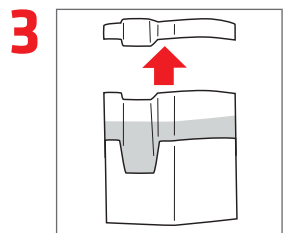

3 Remove powder container lid
Deckel des Pulverbehälters abnehmen
Retirer le couvercle du conteneur de poudre

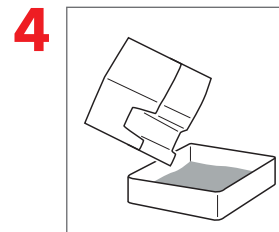

4 Place content of the powder container to a jar
Inhalt des Pulverbehälters in Gefäß umschütten
Transposer le contenu du conteneur de poudre dans un récipient

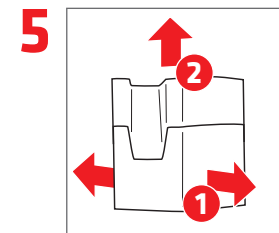

5 Brace sidewalls carefully, press container upwards
Seitenwände unten leicht spreizen, Behälter nach oben herausdrücken
Ecarter avec précaution les panneaux latéraux, sortir par pression le conteneur par le haut

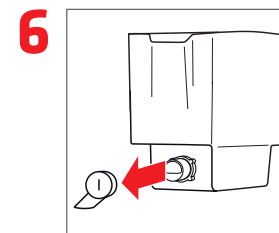

6 Remove dispensing unit
Ausgabeknie entfernen
Retirer le coude de distribution

Weekly cleaning powder container

Wöchentliche Reinigung Pulverbehälter

Nettoyage hebdomadaire du conteneur de poudre

7

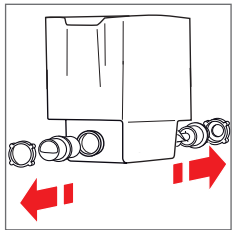

Loose nuts and take apart

Muttern lösen, Einzelteile entnehmen

Détacher les écrous, démonter les éléments

8

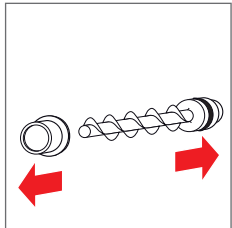

Remove sleeve from auger

Hülse von Schnecke nehmen

Séparer la gaine de la vis

9

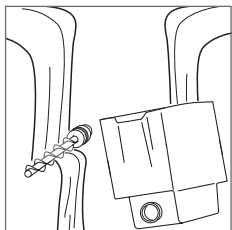

Clean and rinse all parts thoroughly under running water

Alle Teile reinigen und unter fließendem Wasser gründlich spülen

Nettoyer toutes les pièces et les rincer abondamment sous l'eau courante

! Dry all parts very well

• Alle Teile sehr gut trocknen

Sécher parfaitement tous les éléments

10

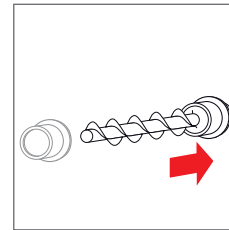

Mount sleeve on auger

Hülse auf Schnecke setzen

Mettre la gaine sur la vis

! Take care on the knobs on the front and on the back of the powder hopper

• Auf die Noppen vorne und hinten am Pulverbehälter achten

Tenir compte des boutons à l'avant et à l'arrière au niveau du conteneur de poudre

11

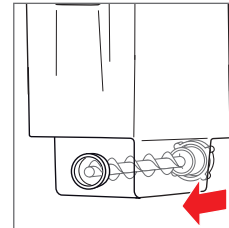

Place auger in container and fix with nut

Schnecke in Behälter einsetzen und mit Mutter fixieren

Placer la vis dans le conteneur et la fixer avec l'écrou

12

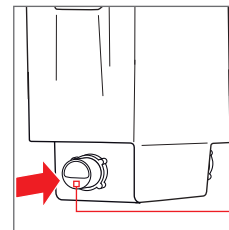

Place outlet and fix with nut

Auslauf einsetzen und mit Mutter fixieren

Placer l'écoulement et le fixer avec l'écrou

! Opening has to be on top

• Öffnung muss oben sein

L'ouverture doit être en haut

Weekly cleaning powder container

Wöchentliche Reinigung Pulverbehälter

Nettoyage hebdomadaire du conteneur de poudre

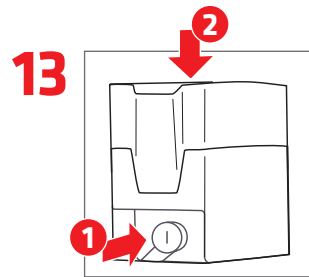

13 Reassemble dispensing unit, put container in the frame
Ausgabeknie anbringen, Behälter in Rahmen einsetzen
Placer le coude de distribution, remettre le conteneur dans le cadre

! Assure correct position
• Korrekte Lage sicherstellen
Veiller à le positionner correctement

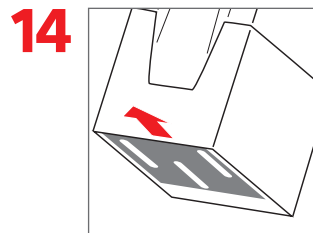

14 Slider plate has to be upfront
Metallschieber muss vorne sein
Le coulisseau métallique doit être devant

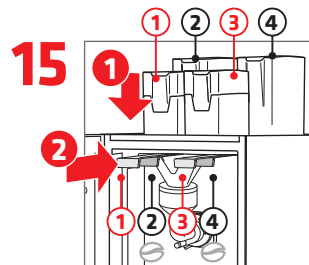

15 Attach and lock powder container
Pulverbehälter einsetzen und verriegeln
Remettre le conteneur de poudre en place et le bloquer

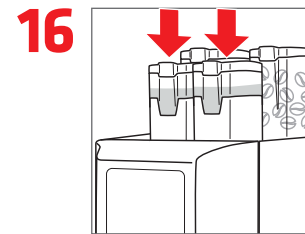

16 Refill powder, close lid
Pulver wieder einfüllen, Deckel aufsetzen
Remplir de poudre, refermer le couvercle



17 Close front door
Fronttür schliessen
Fermer la porte avant

Boiler water renewal

Boilerwassertausch

Changement de l'eau de la chaudière

! Take tube out of the milk container

- Schlauch aus Milchbehälter entfernen
Enlever le tuyau du réservoir de lait

! Attention: Hot water

- Achtung: Heißes Wasser
Attention: Eau chaude

- Only available, when the machine has a steam boiler installed
Nur verfügbar, wenn ein Dampfboiler installiert ist
Disponible uniquement lorsqu'un chauffe vapeur est installé

- Water renewal can be stopped by pressing the ESC button
Der Boilerwassertausch kann mit der ESC-Taste abgebrochen werden
Le changement de l'eau de la chaudière peut être interrompu avec la touche ESC

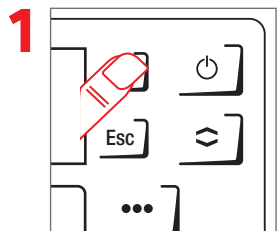

If prompted, start «Renew boiler water», follow on-screen information
Bei Anzeige, «Boilerwassertausch» starten, Hinweise im Display beachten
Si nécessaire, démarrer le «changement de l'eau de la chaudière», suivre les instructions sur le display



Clean housing with cloth
Gehäuse abwischen
Nettoyer carrosserie avec chiffon

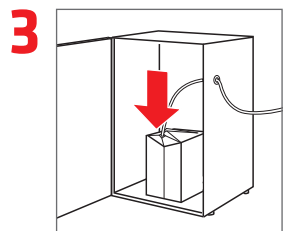

Submerge tube in milk
Schlauch in Milchbehälter eintauchen
Plonger le tuyau dans le réservoir de lait

Boiler water renewal (Tank version)

Boilerwassertausch (Tankversion)

Changement de l'eau de la chaudière (Version avec réservoir)

! Take tube out of the milk container

- Schlauch aus Milchbehälter entfernen
- Enlever le tuyau du réservoir de lait

! Attention: Hot water

- Achtung: Heißes Wasser
- Attention: Eau chaude

- i** Only available, when the machine has a steam boiler installed
Nur verfügbar, wenn ein Dampfboiler installiert ist
Disponible uniquement lorsqu'un chauffe vapeur est installé

- i** Water renewal can be stopped by pressing the ESC button
Der Boilerwassertausch kann mit der ESC-Taste abgebrochen werden
Le changement de l'eau de la chaudière peut être interrompu avec la touche ESC

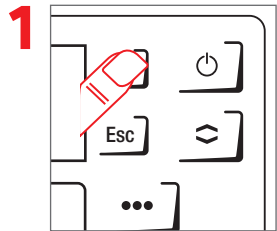

1 If prompted, start «Renew boiler water», follow on-screen information
Bei Anzeige, «Boilerwassertausch» starten, Hinweise im Display beachten
Si nécessaire, démarrer le «changement de l'eau de la chaudière», suivre les instructions sur le display

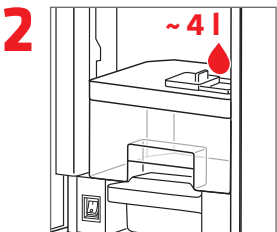

2 Fill water tank with fresh water
Trinkwasser in Tank füllen
Remplir le réservoir avec l'eau potable

! Place a receptacle under the outlet or steam wand (if applicable)
Behälter unter Auslauf oder Dampfzange (wenn vorhanden) stellen
Mettre un récipient sous l'écoulement ou lance vapeur (si disponible)

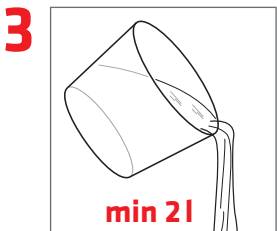

3 Remove and empty receptacle
Behälter entnehmen und leeren
Enlever et vider le réservoir

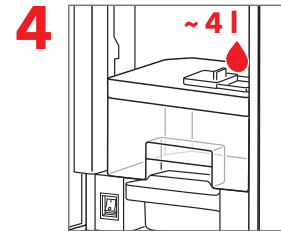

4 Fill water tank with fresh water
Trinkwasser in Tank füllen
Remplir le réservoir avec l'eau potable



5 Clean housing with cloth
Gehäuse abwischen
Nettoyer carrosserie avec chiffon

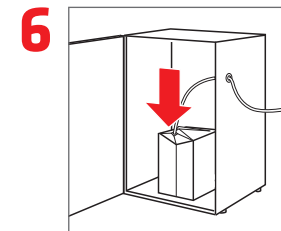

6 Submerge tube in milk
Schlauch in Milchbehälter eintauchen
Plonger le tuyau dans le réservoir de lait

Fridges

Kühlschränke

Réfrigérateurs

QUICK-MILK Fridge

QUICK-MILK Kühlschrank

QUICK-MILK Réfrigérateur

Temperature controller

Temperaturregler

Thermostat

Fridge door

Kühlschränktür

Porte de réfrigérateur

ON/OFF Switch

EIN/AUS Schalter

Bouton Marche/Arrêt

Power cable

Netzkabel

Cordon électrique

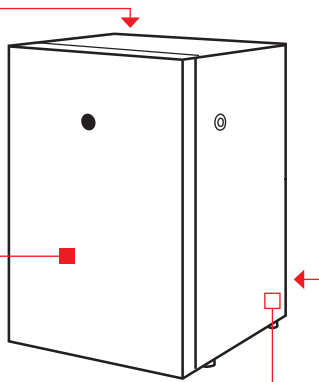

FUM Fridge under machine

FUM Kühlschrank unter Maschine

FUM Réfrigérateur sous la machine

Temperature controller

Temperaturregler

Thermostat

Fridge door

Kühlschränktür

Porte de réfrigérateur

ON/OFF Switch

EIN/AUS Schalter

Bouton Marche/Arrêt

Power cable

Netzkabel

Cordon électrique

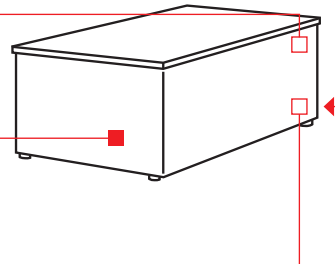

During use...

Während des Gebrauchs...

En cours d'utilisation...

Refill milk

Milch nachfüllen

Rajouter du lait

- i** For best results: store milk at $\leq 5^{\circ}\text{C}$ ($\leq 41^{\circ}\text{F}$).
Für optimale Resultate: Milch bei $\leq 5^{\circ}\text{C}$ ($\leq 41^{\circ}\text{F}$) aufbewahren.
Pour de meilleurs résultats: conserver le lait à $\leq 5^{\circ}\text{C}$ ($\leq 41^{\circ}\text{F}$).

1

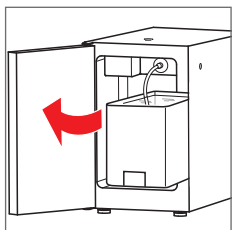

Open door

Tür öffnen

Ouvrir la porte

! Unlock with key if necessary

• Evtl. mit Schlüssel entriegeln

Déverrouiller avec la clé, si nécessaire

2

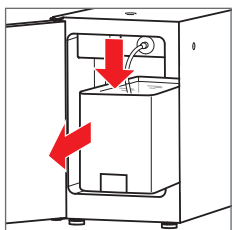

Refill milk or replace milk

Milch nachfüllen oder ersetzen

Rajouter ou remplacer le lait

! Clean milk container (if applicable)

• Milchbehälter reinigen (sofern vorhanden)

Nettoyer le réservoir de lait (si disponible)

3

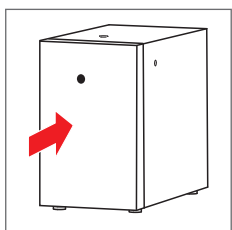

Close door

Tür schliessen

Refermer la porte

Cleaning the fridge

Kühlschrankreinigung

Nettoyage du réfrigérateur

! Do not use abrasive sponges and detergents or solvents! If cleaner is required, follow the instructions on the package!

• Keine Lösungs- und Scheuermittel verwenden! Wenn Reiniger benötigt wird, Angaben auf der Verpackung beachten!

Ne pas utiliser de solvants ou abrasifs! Si un produit de nettoyage est nécessaire, il faut suivre les instructions sur l'emballage!

i Clean the fridge at least after each milk cleaning

Kühlschrank mindestens nach jeder Milchreinigung reinigen

Nettoyer le réfrigérateur au moins après chaque nettoyage de lait

1

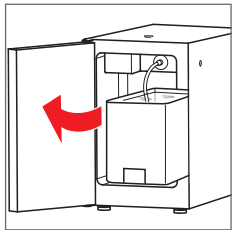

Open the fridge

Kühlschrank öffnen

Ouvrir le réfrigérateur

2

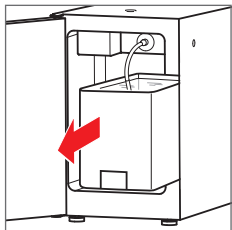

Remove milk container

Milchbehälter entfernen

Retirer le réservoir de lait

3

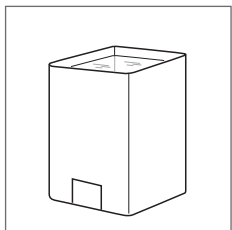

Clean milk container

Milchbehälter reinigen

Nettoyer le réservoir de lait

4

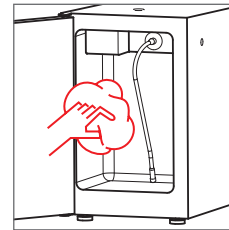

Clean fridge inside with damp cloth

Kühlschrank innen feucht ausreiben

Nettoyer l'intérieur du réfrigérateur avec un chiffon humide

5

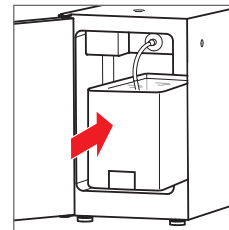

Replace milk container

Milchbehälter einsetzen

Remettre en place le réservoir de lait

6

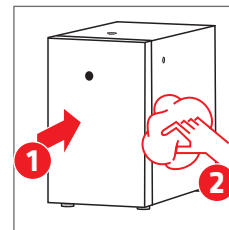

Close the fridge

Clean housing with damp cloth

Kühlschrank schliessen

Gehäuse feucht abwischen

Fermer le réfrigérateur

Nettoyer l'extérieur avec un chiffon humide

Cup warmer

Tassenwärmer
Chauffe tasse

Use

Gebrauch
Utilisation

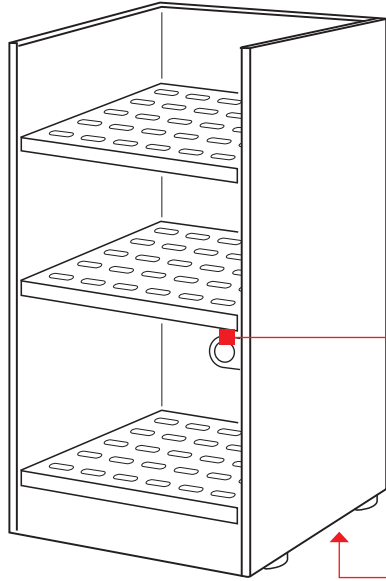

Temperature controller
Temperaturregler
Thermostat

Power cable
Netzkabel
Cordon électrique

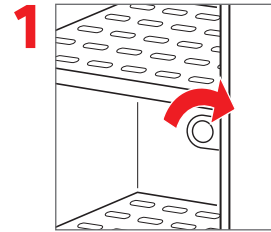

Select temperature
Temperatur einstellen
Régler la température

Settings

Einstellungen

Réglages

Settings are password protected (default password: 1927)

Einstellungen sind Passwort geschützt (Standardpasswort: 1927)

Les réglages sont protégés par un mot de passe (mot de passe standard: 1927)

Depending on the configuration different settings are available

Je nach Konfiguration stehen unterschiedliche Einstellungen zur Verfügung

En fonction de la configuration, différents réglages sont possibles

1

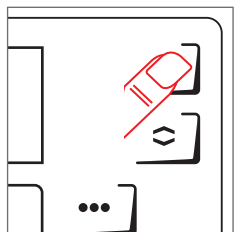

Access menu

Menü öffnen

Ouvrir le menu

! Press ON/OFF button for 5 sec.

! Ein-/Aus-Taste 5 Sek. betätigen

Appuyer pendant 5 sec. sur le bouton Marche/Arrêt

2

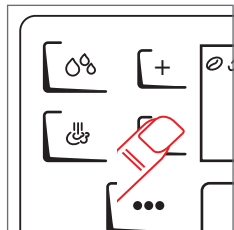

Activate manager menu

Manager-Menu öffnen

Activer le menu manager

3

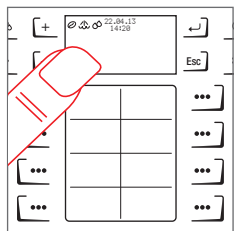

Type in password (4 digits) with buttons +/-, confirm each digit with ENTER

Passwort (4 Ziffern) mit Tasten +/- eingeben, jede Ziffer mit ENTER bestätigen

Saisir le mot de passe (4 chiffres) à l'aide des touches +/-, confirmer chaque chiffre avec la touche ENTER

4

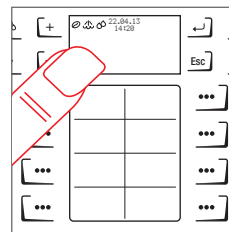

Select setting with buttons +/-

Einstellung mit Tasten +/- auswählen

Effectuer la sélection à l'aide des touches +/-

5

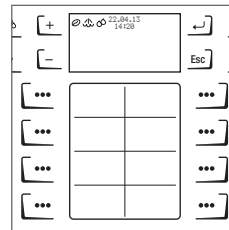

Modify and store settings

Einstellungen vornehmen und sichern

Procéder au paramétrage et enregistrer

6

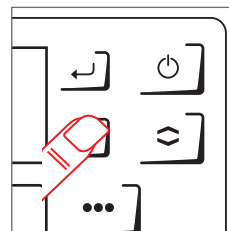

Leave menu

Menü verlassen

Quitter le menu

Settings

Einstellungen

Réglages

Accessible settings

Verfügbare Einstellungen

Paramètres accessibles

For example...

Zum Beispiel...

Par exemple...

On page...

Auf Seite...

Page...

Products

Produkte

Produits

Type, quantity, price...

Typ, Menge, Preis...

Type, quantité, prix...

40

Product Setup

Setup Produkte

Setup Produits

Boiler temperature

Boilertemperatur

Température chauffe

43

Machine setup

Maschineneinstellungen

Paramétrage machine

Function mode, buzzer, language...

Funktionen, Summer, Sprache...

Fonctions, sonnerie, langue...

44

Date & Time

Datum & Uhrzeit

Date & Heure

Date & Time, Auto power ON

Datum & Uhrzeit, Automatisches Ein/Ausschalten

Date & heure, marche/arrêt automatique

45

Cleaning settings

Reinigungseinstellungen

Paramétrage nettoyage

Cleaning time, self-service cleaning...

Reinigungszeit, Reinigung in Selbstbedienung...

Temps de nettoyage, nettoyage en self-service...

46

Counters

Zähler

Compteurs

Product counters, lifetime counters, consumptions

Produktzähler, Totalzähler, Verbräuche

Compteurs de produit, totalisateurs, consommations

47

Products

Produkte

Produits

Settings

Einstellung

Réglage

Type	Beverage type: Filters the product parameters
<i>Typ</i>	<i>Getränke Typ: Filtert die Produktparameter</i>
<i>Type</i>	<i>Type de boisson: filtre les paramètres du produit</i>
Sequence	Selection in which sequence the product components will be delivered
<i>Reihenfolge</i>	<i>Auswahl, in welcher Reihenfolge die Produktzutaten zubereitet werden</i>
<i>Séquence</i>	<i>Sélection de l'ordre dans lequel les ingrédients des produits sont cuits</i>
Grams	Ground coffee dose
<i>Gramm</i>	<i>Kaffeemahlmenge</i>
<i>Grammes</i>	<i>Quantité de café à moudre</i>
Grinder	Left, right or both grinders or manual for decaf chute
<i>Mühle</i>	<i>Linke, rechte oder beide Mühlen oder Pulvereinwurf</i>
<i>Moulin</i>	<i>Moulin gauche, droit, ou les deux ou chute décaféiné</i>
Impulses	Number of flow meter impulses (1 imp. = 0.5 ml) – will be set with the dosing function
<i>Impulse</i>	<i>Anzahl Flowmeterimpulse (1 imp. = 0.5 ml) – wird mit der Dosierfunktion eingestellt</i>
<i>Impulse</i>	<i>Nombre d'impulsions du débitmètre (1 imp. = 0,5 ml) – est réglé par la fonction de dosage</i>
Pre-Infusion	Preinfusion in five levels
<i>Pre-Infusion</i>	<i>Vorbrüfung in fünf Einstellungen</i>
<i>Pre-Infusion</i>	<i>Pré-infusion avec cinq options possibles</i>
Pressure	Three levels of tamping pressures
<i>Pressung</i>	<i>Drei verschiedene Anpressstufen</i>
<i>Compression</i>	<i>Trois options de tassage possibles</i>
Bypass	Number of flow meter impulses (1 imp. = 0.5 ml) – optional
<i>Bypass</i>	<i>Anzahl Flowmeterimpulse (1 imp. = 0.5 ml) – Option</i>
<i>Bypass</i>	<i>Nombre d'impulsions du débitmètre (1 imp. = 0,5 ml) – en option</i>
Bypass first	Selection if bypass will deliver first
<i>Bypass zuerst</i>	<i>Auswahl, ob Bypass zuerst liefert</i>
<i>Bypass d'abord</i>	<i>Décider du fonctionnement préalable du bypass</i>

Products

Produkte

Produits

Settings

Einstellung

Réglage

Coffee delay <i>Kaffeeverzögerung</i> <i>Retard café</i>	Coffee delay in seconds after milk delivery is done (only available if coffee is the second product in a Coffee & Milk product) <i>Kaffeeverzögerung in Sekunden nachdem die Milch geliefert wurde (nur bei Kaffee- & Milchprodukten, wenn Kaffee das 2. Produkt ist)</i> <i>Retard du café en secondes, après que le lait a été versé (uniquement pour les boissons au café contenant du lait, lorsque le café est le deuxième produit)</i>
Quantity <i>Menge</i> <i>Quantité</i>	Hot water quantity entered in flow meter impulses (1 imp. = 0.5 ml) <i>Heisswassermenge, wird in Flowmeterimpulsen (1 Imp. = 0.5 ml) eingegeben</i> <i>Quantité d'eau chaude, paramétrable en impulsions du débitmètre (1 imp. = 0,5 ml)</i>
Milk quantity <i>Milchmenge</i> <i>Quantité de lait</i>	Milk quantity entered in seconds for delivering time <i>Milchmenge, wird in Sekunden für Förderzeit eingegeben</i> <i>Quantité de lait paramétrée en secondes pour le temps de pompage</i>
Milk foam <i>Milchschaum</i> <i>Mousse de lait</i>	% of foaming milk. 0% = hot milk, 100% = milk foam <i>% geschäumte Milch, 0% = heisse Milch, 100% = Milchschaum</i> <i>% de mousse de lait, 0% = lait chaud, 100% = mousse de lait</i>
Foam texture <i>Schaumstruktur</i> <i>Texture de mousse</i>	Three level of foam mixture quality <i>Drei verschiedene Qualitäten der Schaumstruktur</i> <i>Trois textures de mousses différentes</i>
Milk temperature <i>Milchtemperatur</i> <i>Température de lait</i>	Three milk temperatures to select <i>Drei Milchtemperaturen zur Auswahl</i> <i>Trois température de lait pour choisir</i>
Water amount <i>Wassermenge</i> <i>Quantité d'eau</i>	Volume of the beverage - if the amount of water is too low, the amount of water will be increased automatically <i>Volumen des Getränks - ist die Wassermenge für die Pulvermenge zu gering, wird die Wassermenge automatisch erhöht</i> <i>Volume de la boisson - si le volume d'eau est trop faible pour la quantité de poudre, le volume d'eau est automatiquement augmentée</i>
First powder <i>Erstes Pulver</i> <i>Première poudre</i>	Selection if right or left powder is first delivered <i>Auswahl, ob linkes oder rechtes Pulver zuerst gefördert wird</i> <i>Sélection de la poudre de gauche ou de droite à distribuer en premier</i>
Left powder amount <i>Linke Pulvermenge</i> <i>Quantité poudre gauche</i>	Amount of left powder <i>Menge des linken Pulver</i> <i>Quantité de la poudre de gauche</i>

Products

Produkte

Produits

Settings

Einstellung

Réglage

Right powder amount	Amount of right powder
<i>Rechte Pulvermenge</i>	<i>Menge des rechten Pulver</i>
<i>Quantité poudre droite</i>	<i>Quantité de la poudre de droite</i>
Price	Product price
<i>Preis</i>	<i>Produktpreis</i>
<i>Prix</i>	<i>Prix de produit</i>
Dose	Function to dose the coffee brewing. Start the brewing and press STOP, when cup is filled. Amount is stored automatically (only available for coffee products)
<i>Dosier</i>	<i>Funktion zum Dosieren des Tasseninhalts. Zubereitung starten und STOPP drücken, wenn gewünschte Menge in Tasse ist. Menge ist dann programmiert (nur bei Kaffeeprodukten möglich)</i>
<i>Dose</i>	<i>Fonction pour doser le contenu de la tasse. Démarrer la préparation et appuyer sur STOP quand la quantité souhaitée est dans la tasse. La quantité est alors programmée (seulement pour les produits café)</i>

Product Setup

Setup Produkte

Setup Produits

Settings

Einstellung

Réglage

Coffee

Kaffee

Café

Boiler temperature

Boilertemperatur

Température chauffe

Temperature set point of the coffee boiler

Temperatursollwert des Kaffeeboilers

Consigne de température de la chaudière à café

Machine setup

Maschineneinstellungen

Paramétrage machine

Settings

Einstellung

Réglage

General <i>Allgemein</i> <i>Générales</i>	Language <i>Sprache</i> <i>Langue</i>	Select the display language <i>Auswahl der Anzeigesprache</i> <i>Sélection de la langue affichée</i>
	Cash system mode <i>Zahlungsmodus</i> <i>Mode paiement</i>	Activate the cash system mode <i>Aktiviert den Zahlungsmodus</i> <i>Activation de la mode paiement</i>
	Buzzer <i>Summer</i> <i>Sonnerie</i>	Activate buzzer <i>Aktiviert den Summer</i> <i>Activation de la sonnerie</i>
	Manager password <i>Managerpasswort</i> <i>Mot de passe Manager</i>	Set a new manager password using 4 digits <i>Setzt neues Managerpasswort mit 4 Ziffern</i> <i>Fixe un nouveau mot de passe à 4 chiffres</i>
	Keyboard <i>Tastatur</i> <i>Clavier</i>	Sets the number of products <i>Setzt die Anzahl der Produkte</i> <i>Mise le nombre de produits</i>
	Keyb. sensib. <i>Empf. Tasten</i> <i>Sensib. clavier</i>	5 levels of keyboard sensibility <i>5 Stufen der Tastaturempfindlichkeit</i> <i>5 options de la sensibilité du clavier</i>

Date & Time

Datum & Uhrzeit

Date & Heure

Settings

Einstellung

Réglage

Clock Uhr Horloge	Date mode Datumsanzeige Format de la date	Defines date mode Bestimmt Datumsformat Définition du format de la date
	Set date Datum stellen Régler la date	Set date with year, month and day Datum mit Jahr, Monat und Tag einstellen Réglage de la date en indiquant l'année, le mois et le jour
	Time mode Zeitanzeige Format horaire	Defines time mode 12 h or 24 h Bestimmt die Zeitanzeige 12 h oder 24 h Définition du format horaire 12 h ou 24 h
	Set time Zeit stellen Régler l'heure	Time setting Zeit einstellen Réglage de l'heure
Automatic ON/OFF Autom. EIN/AUS Auto marche/arrêt	Auto ON/OFF Auto EIN/AUS Activer Auto On/Off	Activates the auto power function Aktiviert die automatische Ein/Ausschaltung Activation de la mise en marche/arrêt automatique
	Standby Cleaning Aus n. Reinigung Standby nettoyage	«Standby after cleaning» can be enabled, disabled or set to be asked every time «Aus nach Reinigung» kann aktiviert, deaktiviert oder auf Nachfragen bei jeder Reinigung gestellt werden «Standby nettoyage» peut être activé, désactivé ou réglé à la demande à chaque nettoyage
	Sunday ON Sonntag Ein Dimanche marche	Set the switch on time for Sundays Bestimmt die Einschaltzeit für Sonntag Définition du temps d'activation le dimanche
	Sunday OFF Sonntag Aus Dimanche arrêt	Set the switch off time for Sundays Bestimmt die Ausschaltzeit für Sonntag Définition du temps de désactivation le dimanche
	Copy to all? Auf alle Tage kopieren? Copie sur tous les jours?	Copy Sunday settings to all weekdays Kopiert Einstellungen vom Sonntag auf alle Wochentage Copie les réglages du dimanche à tous les jours de la semaine

Cleaning settings

Reinigungseinstellungen

Paramètreage nettoyage

Settings

Einstellung

Réglage

Daily Cleaning <i>Tägliche Reinigung</i> <i>Nettoyage quotidien</i>	Cleaning time <i>Reinigungszeit</i> <i>Heure du Nettoyage</i>	Daily cleaning schedule <i>Zeitpunkt der täglichen Reinigung</i> <i>Heure du nettoyage quotidien</i>
	Early cleaning <i>Frühere Reinigung</i> <i>Lavage anticipé</i>	Allow the cleaning up to two hours before the set time. If ON – no reminder will appear on the set cleaning time, if OFF the reminder will appear anyway <i>Erlaubt die Reinigung um bis zu 2 Stunden vorzuziehen. EIN – Es wird keine Reinigungserinnerung ausgelöst, wenn AUS erscheint die Erinnerung trotzdem</i> <i>Permet d'avancer le nettoyage de 2 heures au maximum. Sur ON, aucun rappel de nettoyage n'a lieu; sur OFF, le rappel s'affiche quand même</i>
Steam boiler renewal <i>Boilerwassertausch</i> <i>Changement eau chauffe</i>	Renewal time <i>Uhrzeit</i> <i>Heure</i>	Time, when the boiler renewal will be done <i>Uhrzeit, zu welcher der Boilerwassertausch durchgeführt werden soll</i> <i>Heure à laquelle l'eau de la chaudière doit être changée</i>
	Days <i>Tage</i> <i>Jours</i>	Number of days, between the renewals of the steam boiler water; OFF deactivates this funktion <i>Anzahl der Tage nach denen ein Boilerwasserrtausch durchgeführt werden soll. AUS deaktiviert diese Funktion</i> <i>Nombre de jours au bout duquel l'eau de la chaudière doit être changée. ARRÊT désactive cette fonction</i>

Counters

Zähler

Compteurs

Settings

Einstellung

Réglage

Products	Type	Total	Total amount of all beverage prepared since last reset
Produkte	Typ	Total	Gesamtanzahl zubereiteter Getränke seit dem letzten Reset
Produits	Type	Total	Nombre total de boissons préparées depuis la dernière remise à zéro
Coffee			Number of coffee beverages prepared since last reset
Kaffee			Anzahl der zubereiteten Kaffees seit dem letzten Reset
Café			Nombre de cafés préparés depuis la dernière remise à zéro
Coffee & Milk			Number of coffee & milk beverages prepared since last reset
Kaffee & Milch			Anzahl der zubereiteten Kaffee & Mischgetränke seit dem letzten Reset
Café & Lait			Nombre de boissons café & l'actée préparée depuis la dernière remise a zéro
Milk			Number of milk beverages prepared since last reset
Milch			Anzahl der zubereiteten Milchgetränke seit dem letzten Reset
Lait			Nombre de boissons lactées préparées depuis la dernière remise a zéro
Water			Number of hot water beverages prepared since last reset
Heisswasser			Anzahl der zubereiteten Heisswassergetränke seit dem letzten Reset
Eau chaude			Nombre de boissons a l'eau chaude préparées depuis la dernière remise a zéro
Steam			Number of steam deliveries made since last reset
Dampf			Anzahl der Dampfbezügen seit dem letzten Reset
Vapeur			Nombre d'utilisations depuis la dernière remise a zéro
Powder			Number of powder beverages brewed since last reset
Pulver			Anzahl der zubereiteten Pulvergetränke seit dem letzten Reset
Poudre			Nombre de boissons poudre préparées depuis la dernière remise a zéro
Powder & Coffee			Number of powder & coffee beverages brewed since last reset
Pulver & Kaffee			Anzahl der zubereiteten Pulver & Kaffeegetränke seit dem letzten Reset
Poudre & Café			Nombre de boissons poudre et café préparées depuis la dernière remise a zéro
Powder & Milk			Number of powder & milk beverages brewed since last reset
Pulver & Milch			Anzahl der zubereiteten Pulver & Milchgetränke seit dem letzten Reset
Poudre & Lait			Nombre de boissons poudre et lait préparées depuis la dernière remise a zéro

Counters

Zähler

Compteurs

Settings

Einstellung

Réglage

Products	Type	Powder Coffee Milk	Number of powder & coffee & milk beverages brewed since last reset
Produkte	Typ	<i>Pulver Kaffee Milch</i>	<i>Anzahl der zubereiteten Pulver, Kaffee & Milchgetränke seit dem letzten Reset</i>
Produits	Type	<i>Poudre Café Lait</i>	<i>Nombre de boissons poudre, café et lait préparées depuis la dernière remise à zéro</i>
	Products	Displays the number of brewing of each beverage since last reset	
	<i>Produkte</i>	<i>Zeigt die Anzahl der Bezüge pro Getränk seit dem letzten Reset</i>	
	<i>Produits</i>	<i>Affiche le nombre de préparations de chaque boisson depuis la dernière remise à zéro</i>	
	Reset	Reset all product counters. It also shows the last date and time when reset counters made	
	<i>Reset</i>	<i>Setzt alle Produktzähler zurück. Zeigt auch Zeitpunkt des letzten Resets</i>	
	<i>RAZ</i>	<i>Remet tous les compteurs de produits à zéro. Affiche également la date et l'heure de la dernière RAZ</i>	
Maintenance	Water softener	Filter capacity	Possible amount of water to be used with filter before replacement
<i>Wartung</i>	<i>Wasserenthärter</i>	<i>Filterkapazität</i>	<i>Maximale Wassermenge für Filter bis zum Austausch</i>
<i>Entretien</i>	<i>Adoucisseur d'eau</i>	<i>Capacite de filtre</i>	<i>Quantité d'eau maximale avant le changement de filtre</i>
		Water used	Water used since last reset
		<i>Wasserverbrauch</i>	<i>Wasserverbrauch seit dem letzten Reset</i>
		<i>Eau consommé</i>	<i>Eau consommé depuis la dernière remise à zéro</i>
		Reset	Reset number of liters of water used
		<i>Reset</i>	<i>Zurücksetzen des Wasserverbrauchs</i>
		<i>Réinitialiser</i>	<i>Remet à zéro le nombre de litres d'eau utilisés</i>
	Cleanings	Daily cleanings	Coffee cleanings
	<i>Reinigungen</i>	<i>Tägliche Reinigung</i>	<i>Kaffeereinigungen</i>
	<i>Nettoyages</i>	<i>Nettoyage quotitien</i>	<i>Nettoyages café</i>
			Number of coffee cleanings since last reset
			<i>Anzahl der Kaffeereinigungen seit dem letzten Reset</i>
			<i>Nombre de nettoyages café depuis la dernière remise a zéro</i>
		Milk cleanings	Number of milk cleanings since last reset
		<i>Milchreinigungen</i>	<i>Anzahl der Milchreinigungen seit dem letzten Reset</i>
		<i>Nettoyages lait</i>	<i>Nombre de nettoyages lait depuis la dernière remise a zéro</i>
	Steam boiler renewal	Steam boiler renewal	Number of steam boiler renewals since last reset
	<i>Boilerwassertausch</i>	<i>Boilerwassertausch</i>	<i>Anzahl Boilerwassertausch seit dem letzten Reset</i>
	<i>Changement eau chauffe</i>	<i>Changement eau chauffe</i>	<i>Nombre de changement d'eau chauffage depuis la dernière remise a zéro</i>

Counters

Zähler

Compteurs

Settings

Einstellung

Réglage

Maintenance	Lifetime counters	Type	Total	Total amount of brewings of all beverages
<i>Wartung</i>	<i>Gesamtzähler</i>	<i>Typ</i>	<i>Total</i>	<i>Gesamtanzahl zubereiteter Getränke</i>
<i>Entretien</i>	<i>Grand Total</i>	<i>Type</i>	<i>Total</i>	<i>Nombre total de préparations de chaque boisson</i>
			Coffee	Number of brewed coffee beverages
			<i>Kaffee</i>	<i>Anzahl der zubereiteten Kaffees</i>
			<i>Café</i>	<i>Nombre de cafés préparées</i>
			Coffee & Milk	Number of prepared coffee & milk beverages
			<i>Kaffee & Milch</i>	<i>Anzahl der zubereiteten Kaffee & Milchgetränke</i>
			<i>Café & Lait</i>	<i>Nombre de cafés & boissons lactées préparées</i>
			Milk	Number of prepared milk beverages
			<i>Milch</i>	<i>Anzahl der zubereiteten Milchgetränke</i>
			<i>Lait</i>	<i>Nombre de boissons lactées préparées</i>
			Water	Number of prepared hot water beverages
			<i>Heisswasser</i>	<i>Anzahl der zubereiteten Heisswassergetränke</i>
			<i>Eau chaude</i>	<i>Nombre de boissons a l'eau chaude préparées</i>
			Steam	Total amount of steam deliveries
			<i>Dampf</i>	<i>Gesamtanzahl der Dampfbezüge</i>
			<i>Vapeur</i>	<i>Nombre total d'utilisations</i>
			Powder	Total amount of powder beverages
			<i>Pulver</i>	<i>Gesamtanzahl der Pulvergetränke</i>
			<i>Poudre</i>	<i>Nombre total de boissons poudre</i>
			Powder & Coffee	Total amount of powder & coffee beverages
			<i>Pulver & Kaffee</i>	<i>Gesamtanzahl der Pulver & Kaffeegetränke</i>
			<i>Poudre & Café</i>	<i>Nombre total de boissons poudre et café</i>
			Powder & Milk	Total amount of powder & milk beverages
			<i>Pulver & Milch</i>	<i>Gesamtanzahl der Pulver & Milchgetränke</i>
			<i>Poudre & Lait</i>	<i>Nombre total de boissons poudre et lait</i>

Counters

Zähler

Compteurs

Settings

Einstellung

Réglage

Maintenance	Lifetime counters	Products	Displays the number of brewing of each beverage		
Wartung	Gesamtzähler	Produkte	Zeigt die Anzahl der Bezüge pro Getränk		
Entretien	Grand Total	Produits	Affiche le nombre de préparations de chaque boisson		
		Cleanings	Daily cleanings	Coffee cleanings	Number of coffee cleanings since last reset
		Reinigungen	Tägliche Reinigung	Kaffeereinigungen	Anzahl der Kaffeereinigungen seit dem letzten Reset
		Nettoyages	Nettoyage quotidien	Nettoyages café	Nombre de nettoyages café depuis la dernière remise à zéro
				Milk cleanings	Total amount of milk cleanings
				Milchreinigungen	Gesamtanzahl Milchreinigungen
				Nettoyages lait	Nombre total des nettoyages lait
			Steam boiler renewal	Total amount of steam boiler renewals	
			Boilerwassertausch	Gesamtanzahl Boilerwassertausch	
			Change. eau chauffe	Nombre total des changement d'eau chauffage	
		Cycles	Number of brewing cycles during coffee machine lifetime		
		Zyklen	Gesamtanzahl der Brühzyklen		
		Cycles	Nombre total de cycles de préparation		
		Water	Shows the liters of water used during coffee machine lifetime		
		Wasser	Gesamtmenge des verbrauchten Wassers		
		Eau	Quantité totale d'eau utilisée		
Grinder		Grinder left	Amount of coffee grind with the left grinder in kg		
Mühlen		Mühle links	Kaffeemenge in kg, die mit der linken Mühle gemahlen wurde		
Moulins		Moulin gauche	Quantité de café en kg moulue avec le moulin de gauche		
		Grinder right	Amount of coffee grind with the right grinder in kg		
		Mühle rechts	Kaffeemenge in kg die mit der rechten Mühle gemahlen wurde		
		Moulin droite	Quantité de café en kg moulue avec le moulin de droite		

Changing the label

Etikett austauschen

Changer d'étiquette

A new label can be printed on any printer

Die Tastenbeschriftung kann auf jedem Drucker ausgedruckt werden

L'occupation des touches peut être imprimée sur n'importe quelle imprimante

Create label: www.ranciliogroup.com/zero-label-layout

Label erstellen:

Créer d'étiquette:

1

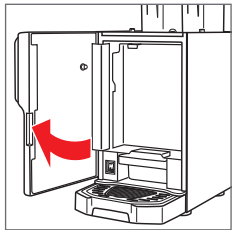

Open front door

Fronttür öffnen

Ouvrir la porte avant

! Unlock with tool or coin

• Mit Münze oder Schraubendreher entriegeln

Déverrouiller avec une pièce ou un tournevis

2

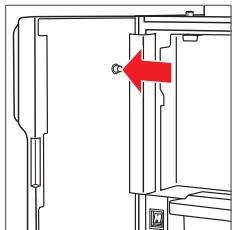

Open cover

Abdeckung öffnen

Ouvrir le capot

3

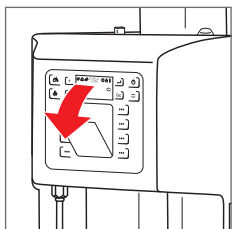

Open cover carefully

Abdeckung vorsichtig öffnen

Ouvrir le couvercle avec précaution

4

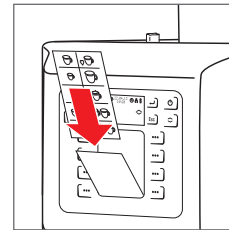

Change label

Etikett austauschen

Changer l'étiquette

5

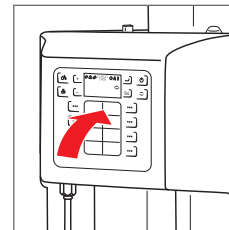

Close cover

Abdeckung schliessen

Refermer le capot

6

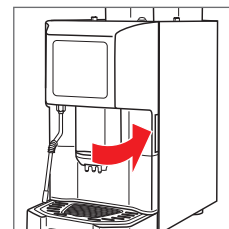

Close front door

Fronttür schliessen

Fermer la porte avant

Display messages

Meldungen im Display

Messages affichés

Display

Anzeige
Ecran

Solution

Lösung
Solution

Perform the preventive maintenance

Wartung durchführen

Maintenance préventive nécessaire



Perform the preventive maintenance – Please contact your EGRO service

Wartung durchführen – Bitte EGRO-Service rufen

Maintenance préventive nécessaire – Contacter le service EGRO

Perform the softener regeneration

Regeneration des Wasserenthärter durchföhren

Changement de filtre nécessaire



Change the filter and reset the counter

Filterwechsel durchföhren und Zähler zurücksetzen

Changement de filtre nécessaire e remis à zero le compteur

Perform the daily cleaning

Tägliche Reinigung durchföhren

Réaliser le nettoyage quotidien



Perform daily cleaning

Tägliche Reinigung durchföhren

Réaliser le nettoyage quotidien

Drawer full. Please empty it

Satzschublade voll. Bitte entleeren

Tiroir à marc plein – vider le tiroir à marc



Drawer full – empty grounds drawer

Satzbehälter voll – Satzbehälter entleeren

Tiroir à marc plein – vider le tiroir à marc

Coffee missing. Please refill the hopper

Kaffee fehlt. Bitte Bohnenbehälter auffüllen

Manque de café – Remplir la trémie à grain



Coffee missing – refill bean hoppers and select coffee product

Kaffee fehlt – Bohnenbehälter nachfüllen und Kaffeeprodukt wählen

Manque de café – Remplir la trémie à grain et sélectionner le café

Machine blocked. Perform daily cleaning

Maschine blockiert. Tägliche Reinigung durchföhren

Machine bloquée. Réaliser le nettoyage quotidien



Perform a daily cleaning to unblock the machine

Tägliche Reinigung durchföhren um Maschine zu entsperren

Réaliser un nettoyage quotidien pour débloquer la machine

Change right grinder blades

Rechte Mahlscheiben wechseln

Changer les meules a droite



The grinder blades have to be replaced – Please contact your EGRO service

Mahlscheiben müssen gewechselt werden – Bitte EGRO-Service rufen

Changement de meules nécessaire – Contacter le service EGRO

Change left grinder blades

Linke Mahlscheiben wechseln

Changer les meules a gauche



The grinder blades have to be replaced – Please contact your EGRO service

Mahlscheiben müssen gewechselt werden – Bitte EGRO-Service rufen

Changement de meules nécessaire – Contacter le service EGRO

Grinder blocked

Mühle blockiert

Moulin bloqué



Check the grinders – Please contact your EGRO service

Möhlen überprüfen – Bitte EGRO-Service rufen

Contrôler les moulins – Contacter le service EGRO

Display messages

Meldungen im Display

Messages affichés

Display

Anzeige
Ecran

Water tank low, please fill up

Wasserstand niedrig – bitte nachfüllen

Niveau bas du réservoir d'eau – remplir SVP



Fill up water tank

Wassertank auffüllen

Remplir le réservoir d'eau

Water tank too low – machine blocked

Wasserstand zu niedrig – Maschine blockiert

Niveau d'eau trop bas – machine bloquée



Fill up water tank

Wassertank auffüllen

Remplir le réservoir d'eau

Drip tray missing

Abtropfschale fehlt

Égouttoir manquant



Place the drip tray to the machine

Abtropfschale einsetzen

Mettre l'égouttoir en place

Perform the boiler water renewal

Boilerwassertausch durchführen

Réaliser le changement de l'eau de la chaudière



Perform the boiler water renewal

Boilerwassertausch durchführen

Réaliser le changement de l'eau de la chaudière

List of errors

Fehlermeldungen

Liste d'erreur

Code	Fault description
<i>Code</i>	<i>Fehlerbeschreibung</i>
<i>Code</i>	<i>Description de l'erreur</i>
E01	RS422 broken link between control board and keypad <i>RS422-Verbindung zwischen Steuerung und Tastatur unterbrochen</i> <i>Coupure RS422 entre l'écran de commande et le clavier</i>
E03	Short circuit +24V valves, brewing group heating element, air pump <i>Kurzschluss +24V Ventile, Brühgruppe, Heizelemente, Luftpumpe</i> <i>Court-circuit +24V soupapes, élément chauffant du groupe percolateur, pompe à air</i>
E06	Short circuit payment system <i>Kurzschluss Zahlungssystem</i> <i>Court-circuit système de paiement comptant</i>
E07	Short circuit +5V keypad <i>Kurzschluss +5V Tastatur</i> <i>Court-circuit +5V clavier</i>
E11	Overheating coffee boiler <i>Überhitzung Kaffeeboiler</i> <i>Surchauffe du chauffe-café</i>
E12	Overpressure steam boiler <i>Überdruck Dampfboiler</i> <i>Surpression du chauffe-vapeur</i>
E13	Error during upper piston movement <i>Fehler bei oberer Kolbenbewegung</i> <i>Erreur pendant le mouvement supérieur du piston</i>
E14	Error during lower piston movement <i>Fehler bei unterer Kolbenbewegung</i> <i>Erreur pendant le mouvement inférieur du piston</i>

Error – Coffee machine is blocked – Please call EGRO service

Fehler – Kaffeemaschine ist gesperrt – Bitte EGRO-Service rufen

Erreur – La machine à café est bloquée – Contacter le service EGRO

Code	Fault description
<i>Code</i>	<i>Fehlerbeschreibung</i>
<i>Code</i>	<i>Description de l'erreur</i>
E15	CCI/CSI link between coffee machine and cash system interrupted <i>CCI/CSI-Verbindung zwischen Kaffeemaschine und Zahlungssystem unterbrochen</i> <i>Coupure CCI/CSI entre la machine à café et le système de paiement comptant</i>
E16	Short circuit +24V pistons <i>Kurzschluss +24V Kolben</i> <i>Court-circuit +24V pistons</i>
E17	Keyboard connection <i>Verbindung Tastatur</i> <i>Connexion clavier</i>
E18	+5V piston encoder <i>+5V Kolben Impulsgeber</i> <i>Générateur d'impulsion du piston +5Vr</i>
E19	Short circuit coffee valve [Y1] <i>Kurzschluss Kaffeeventil</i> <i>Court-circuit soupape de café</i>
E20	Water missing (only during cleaning/water renewal) <i>Wasser fehlt (nur bei Reinigung/Boilerwassertausch)</i> <i>Pas assez d'eau (seulement pendant nettoyage/changement de l'eau)</i>

List of warnings

Warnhinweise

Liste des mises en garde

Code	Fault description
<i>Code</i>	<i>Fehlerbeschreibung</i>
<i>Code</i>	<i>Description de l'erreur</i>
W01	Short circuit +12V light module <i>Kurzschluss Beleuchtung</i> <i>Court-circuit éclairage</i>
W04	Short circuit +12V pressure sensor <i>Kurzschluss Drucksensor</i> <i>Court-circuit capteur de pression</i>
W06	Short circuit +5V flowmeter <i>Kurzschluss Flowmeter</i> <i>Court-circuit débitmètre</i>
W07	No signal from flowmeter <i>Kein Signal vom Flowmeter</i> <i>Pas de signal du débitmètre</i>
W10	Short circuit fill valve boiler [Y3] <i>Kurzschluss Boilerfüllventil</i> <i>Court-circuit soupape chauffe-eau</i>
W14	Short circuit air valve [Y13A] <i>Kurzschluss Luftventil</i> <i>Court-circuit soupape à air</i>
W17	Short circuit air pump [M6] <i>Kurzschluss Luftpumpe</i> <i>Court-circuit pompe à air</i>
W21	Short circuit hot water valve [Y2B] <i>Kurzschluss Heisswasserventil</i> <i>Court-circuit soupape eau chaude</i>

Warning – Coffee machine works with limitations – Please call EGRO service

Warnung – Kaffeemaschine arbeitet eingeschränkt – Bitte EGRO-Service rufen

Mise en garde – La machine à café a un fonctionnement limité – Contacter le service EGRO

Code	Fault description
<i>Code</i>	<i>Fehlerbeschreibung</i>
<i>Code</i>	<i>Description de l'erreur</i>
W24	Short circuit AUX1 output <i>Kurzschluss Ausgang AUX1</i> <i>Court-circuit sortie AUX1</i>
W25	Short circuit brewing heater <i>Kurzschluss Heizung Brühgruppe</i> <i>Court-circuit corps de chauffe percolateur</i>
W26	Short circuit temperature sensor coffee boiler <i>Kurzschluss Temperatursensor Kaffeeboiler</i> <i>Court-circuit capteur de température chaudière café</i>
W27	Temperature sensor coffee boiler interrupted <i>Unterbruch Temperatursensor Kaffeeboiler</i> <i>Coupure capteur de température chaudière café</i>
W28	Short circuit pressure sensor <i>Kurzschluss Drucksensor</i> <i>Court-circuit capteur de pression</i>
W32	Timeout steam boiler filling (120 seconds) <i>Zeitüberschreitung Dampfboilerbefüllung</i> <i>Temporisation remplissage chauffe-vapeur</i>
W33	Timeout coffee boiler filling (80 seconds) <i>Zeitüberschreitung Kaffeeboilerbefüllung</i> <i>Temporisation remplissage chauffe-café</i>
W34	Timeout steam boiler pressure (600 seconds) <i>Zeitüberschreitung Dampfboilerdruck</i> <i>Temporisation pression chauffe-vapeur</i>

List of warnings

Warnhinweise

Liste des mises en garde

Code	Fault description
<i>Code</i>	<i>Fehlerbeschreibung</i>
<i>Code</i>	<i>Description de l'erreur</i>
W35	Timeout coffee boiler temperature (180 seconds) <i>Zeitüberschreitung Kaffeeboilertemperatur</i> <i>Temporisation température du chauffe-café</i>
W36	Incompatibility between parameters and the SW-version <i>Inkompatibilität zwischen Parameterdaten und SW-Version</i> <i>Incompatibilité entre paramètres et version logiciel</i>
W37	Check the clock on the menu or on the control board <i>Uhrzeit des Menü oder der Steuerung überprüfen</i> <i>Contrôler l'horloge du menu ou de l'écran de contrôle</i>
W38	Incompatibility between the messages and the SW <i>Inkompatibilität zwischen den Meldungen und der SW-Version</i> <i>Incompatibilité entre messages et logiciel</i>
W56	Short circuit AUX valve [Y20] <i>Kurzschluss AUX Ventil</i> <i>Court-circuit soupape AUX</i>
W57	Short circuit AUX valve [YAUX] <i>Kurzschluss AUX Ventil</i> <i>Court-circuit soupape AUX</i>
W58	Short circuit inlet valve [Y9] <i>Kurzschluss Einlaufventil</i> <i>Court-circuit soupape entrée eau</i>
W59	Short circuit pinch valve/milk valve [Y5] <i>Kurzschluss Quetschventil/Milchventil</i> <i>Court-circuit soupape à manchon/soupape de lait</i>

Code	Fault description
<i>Code</i>	<i>Fehlerbeschreibung</i>
<i>Code</i>	<i>Description de l'erreur</i>
W60	Short circuit steam wand valve [Y7] <i>Kurzschluss Ventil Dampfhahn</i> <i>Court-circuit soupape pour lance vapeur</i>
W61	Timeout grinder left <i>Zeitüberschreitung Mühle links</i> <i>Temporisation moulin gauche</i>
W62	Timeout grinder right <i>Zeitüberschreitung Mühle rechts</i> <i>Temporisation moulin droit</i>
W63	Water missing – flowrate too low <i>Wasser fehlt – Durchfluss zu tief</i> <i>Pas assez d'eau – débit trop faible</i>
W64	Link Keyboard <i>Link Tastatur</i> <i>Connection clavier</i>

What if...

Was tun wenn...

Que faire si...



...nothing happens

...nichts mehr geht
...rien ne fonctionne

- | Is the power supply working?
Funktioniert die Haus-Stromversorgung?
L'alimentation électrique principale fonctionne-t-elle?
- | Is the fuse for the wall socket fine?
Ist die Haussicherung in Ordnung?
Le fusible de réseau est-il endommagé?
- | Is the main switch switched on?
Ist der Hauptschalter eingeschaltet?
L'interrupteur de mise en marche est-il activé?



...only steam or hot milk comes instead of milk foam

...nur Dampf oder heiße Milch anstatt Milchschaum kommt
...il ne sort que de la vapeur ou lait chaud sans mousse

- | Is the milk container empty?
Ist der Milchbehälter leer?
Le réservoir de lait est-il vide?
- | Is the milk suction tube completely immersed in the milk container?
Ist der Milchschauch ganz im Milchbehälter eingetaucht?
Le tube d'aspiration du lait est-il totalement plongé dans le réservoir de lait?
- | Is the frother head clogged?
Ist der Schäumerkopf verstopft?
Est le mousser bouché?



...only hot water comes instead of coffee

...anstelle von Kaffee nur Heisswasser kommt
...il ne sort que de l'eau sans café

- | Are the bean hoppers full?
Sind die Bohnenbehälter gefüllt?
Les trémies à grains sont-elles pleines?
- | Are the sliders of the bean hoppers open?
Sind die Schieber der Bohnenbehälter offen?
Les tiroirs des trémies à grains sont-ils ouverts?



...the taste of the beverage is not satisfying

...der Geschmack der Getränke nicht befriedigt
...le goût de la boisson n'est pas satisfaisant

- | Is the powder container empty/wrong positioned/broken?
Ist der Pulverbehälter leer/falsch eingesetzt/defekt?
Le conteneur de poudre est-il vide/mal positionné/défectueux?
- | Is the powder the right one? Clumped together? Moistly?
Ist das eingefüllte Pulver das Richtige? Verklumpt? Feucht?
Est-ce la bonne poudre? S'est-elle grumelée? Est-elle humide?
- | Is the screw loose/moist? Is the dispensing outlet clogged?
Is the mixer polluted?
Ist die Dosierschnecke lose/feucht? Ist das Ausgabeknie verstopft?
Ist der Mixer verschmutzt?
La vis sans fin de dosage est-elle lâche/humide?
Le coude de distribution est-il bouché? Le mixeur est-il encrassé?

Technical data

Technische Daten

Caractéristiques techniques

We reserve the right to make technical changes

Technische Änderungen vorbehalten

Sous réserve de modifications techniques

Coffee machine

Kaffeemaschine

Machine à café

Dimension (W × D × H)
Masse (B × T × H)
Dimensions (L × P × H)

330 × 600 × 778 mm
12.9 × 23.6 × 30.6 inch

Power rating
Nennleistung
Puissance nominale

3.2 kW
1.4 kW

Capacity bean hopper
Inhalt Bohnenbehälter
Contenance de la trémie à grains

2 × 0.5 kg
2 × 1.1 lb

Water inlet
Wasseranschluss
Admission de l'eau

G3/8"

Weight
Gewicht
Poids

45 kg
99.2 lb

Noise level during use
Geräuschpegel im Betrieb
Niveau de bruit en service

< 70 dB

Capacity powder container
Inhalt Pulverbehälter
Contenance de la trémie à poudre

2 × 1.3 l

Max. static pressure
Max. Statischer Druck
Pression statique max.

0.6 MPa (6 bar)
87 PSI

Power supply
Stromversorgung
Alimentation électrique

1N ~220 - 240 V
1N ~110 - 120 V

Ambient temperature during use
Umgebungstemp. im Betrieb
Température ambiante en service

+5 - +35 °C
+41 - +95 °F

Capacity Tank
Tankinhalt
Capacité reservoir

4.5 l
1.19 US gal

Min. flow pressure
Min. Fließdruck
Pression d'écoulement min.

0.1 MPa (1 bar)
15 PSI

QUICK-MILK Fridge

QUICK-MILK Kühlschrank

QUICK-MILK Réfrigérateur

Dimension (W × D × H)
Masse (B × T × H)
Dimensions (L × P × H)

230 × 460 × 340 mm
9.0 × 18.1 × 13.4 inch

Capacity milk container
Inhalt Milchbehälter
Contenance du réservoir de lait

4 l
1.06 US gal

Weight
Gewicht
Poids

14 kg
30.1 lb

Capacity
Inhalt
Contenance

7.5 l
1.98 US gal

Power supply
Stromversorgung
Alimentation électrique

220-240 V~, 50 Hz, 0.62 A
220 V~, 60 Hz, 0.62 A
110 V~, 60 Hz, 1.35 A

Cooling agent
Kühlmittel
Réfrigérant

R134a; 40g

Technical data

Technische Daten

Caractéristiques techniques

FUM Fridge under machine

FUM Kühlschrank unter Maschine
FUM Réfrigérateur sous la machine

Dimension (W × D × H)
Masse (B × T × H)
Dimensions (L × P × H)

315 × 600 × 203 mm
12.4 × 23.6 × 8.0 inch

Capacity milk container
Inhalt Milchbehälter
Contenance du réservoir de lait

4 l
1.06 US gal

Weight
Gewicht
Poids

18.5 kg
40.0 lb

Capacity
Inhalt
Contenance

11 l
2.9 US gal

Power supply
Stromversorgung
Alimentation électrique

220–240 V~, 50 Hz, 0.8 A
220 V~, 60 Hz, 0.9 A
115 V~, 60 Hz, 1.3 A

Cooling agent
Kühlmittel
Réfrigérant

R134a; 40g

Cupwarmer

Tassenwärmer
Chauffe tasse

Dimension (W × D × H)
Masse (B × T × H)
Dimensions (L × P × H)

300 × 365 × 580 mm
11.8 × 14.4 × 22.8 inch

Power rating
Nennleistung
Puissance nominale

420 W

Weight
Gewicht
Poids

14 kg
30.1 lb

Power supply
Stromversorgung
Alimentation électrique

220–240 V~, 50 Hz

Contacts

Ansprechpartner

Contacts

Headquarters, Production Plant and R&D Centers

Rancilio Group S.p.A.

Viale della Repubblica 40
20015 Villastanza di Parabiago (MI) - Italy
Ph. +39 0331 408200
Fax +39 0331 551437
info@ranciliogroup.com

Egro Suisse AG

Bahnhofstrasse 66
5605 Dottikon - Switzerland
Ph. +41 (0)56 616 95 95
Fax +41 (0)56 616 95 97
info-ch@ranciliogroup.com

Worldwide Branch Locations

Spain

Rancilio Group Espana, S.A.
Gran Vía de Carlos III, 84 3ª - Edificio Trade
08028 Barcelona - Spain
Ph. +34 902 884 275
Ph. +34 934 923 414
Fax +34 93 496 57 01
info-es@ranciliogroup.com

Portugal

Rancilio Group Portugal Lda
Rua José Vicente Gonçalves nº 14-Armaz.-2
Parque Industrial do Seixal
2840-048 Aldeia de Paio Pires-Seixal
Lisboa - Portugal
Ph. + 351 21 493 52 58

Rancilio Group Portugal Lda
Rua Nova Urbanização do Cavaco 76
4470-264 Maia
Porto - Portugal
Ph. + 351 22 010 14 19
Fax + 351 22 010 14 20
info-pt@ranciliogroup.com

Germany

Rancilio Group Deutschland GmbH
Isenburg Park
Schleussnerstrasse 90
63263 Neu-Isenburg - Germany
Ph. +49 6102 79 90 30
Fax +49 6102 79 90 320
info-de@ranciliogroup.com

Switzerland

Egro Suisse AG
Bahnhofstrasse 66
5605 Dottikon - Switzerland
Ph. +41 (0)56 616 95 95
Fax +41 (0)56 616 95 97
info-ch@ranciliogroup.com

USA / Canada

Rancilio Group North America Inc.
11130 Katherine's Crossing / Suite 800
Woodridge, IL 60517 - U.S.A.
Ph. +1 630 914 7900
Fax +1 630 914 7901
Toll Free: +1 877 726 2454
info@ranciliogroupna.com

www.ranciliogroup.com



[facebook.com/RancilioGroup](https://www.facebook.com/RancilioGroup)



[Rancilio Group Channel](#)

