



# ALCOLOLO

METAXYLEM

## ハンガーバー

### 取扱説明書・施工説明書

お施主様保存用

保証書付き

このたびは、ハンガーバーをお買い上げいただき、まことにありがとうございます。

- 施工前、ご使用前に「安全上のご注意」を必ずお読みいただき、正しく安全に施工、ご使用ください。
- 説明書に記載されていない方法や部品で施工したことによる事故や損害については、当社では責任を負えません。また、その施工が原因で故障が生じた場合は、製品保証の対象外となります。
- 説明書はお読みになった後も、大切に保管してください。
- 施工記録表は「工事店名、設置年月日」などの記入をお確かめください。
- この商品は日本国内専用品です。

### もくじ

#### 施工説明編

安全上のご注意	2
同梱部品	4
製品寸法図	4
取付可能な下地	5
施工手順	6
高さ調整方法	8

#### 取扱説明編

安全上のご注意	9
使用上のご注意	10
お手入れ	11
製品保証書	裏表紙

# 施工説明編

本説明書は専門知識を有する業者様向けの内容となっており、誤った方法で作業を行うと、けがや傷・破損につながるおそれがあります。本書を必読の上、専門知識を有する、業者様が作業を行ってください。

## 安全上のご注意

施工者の安全と使用者の安全を確保するための注意事項です。必ずお読みになってから、正しく安全に施工してください。

誤った使い方をしたときに生じる危害や損害の程度を区分して説明



**警告**

死亡や重傷を負うおそれがある内容



**注意**

傷害や財産損害が発生するおそれがある内容

お守りいただく内容を次の図記号で説明



してはいけない内容



実行しなければならない内容

## 設置場所について

### 警告



**木下地以外には設置しない**

付属の天井固定金具の取り付けは、必ず木下地(野縁・野縁に固定された合板)のある位置に行ってください。製品が落下し、けがや破損のおそれがあります。



**木下地の強度を確認する**

施工前に、木下地自体に十分な強度があることを確認してください。製品が落下し、けがや破損のおそれがあります。

#### その他お願い

- バーが前後左右に揺れる構造のため、周囲の壁などにぶつからないよう注意してください。
- 設置高さによっては、頭をぶつけないよう注意してください。

## 許容荷重について

### 注意



**ワイヤースパンあたりの許容荷重は10kgまで**

天井や製品の破損・落下のおそれがあります。10kgを超える荷重をかけないでください。

## 施工について

### 警告

- ❗ **施工は必ず専門業者が行う**  
施工不良の原因となります。

### 注意

- ❗ **製品の吊り下げ長さの調整は必ず専門業者が行う**  
製品が落下し、けがや破損のおそれがあります。

- ❗ **ワイヤーは必ず赤いラインが見えなくなる(20mm以上)まで天井固定金具に差し込む**

製品が落下し、けがや破損のおそれがあります。

- ❗ **施工治具ラベルの中央の穴は必ず貫通穴をあける**

施工治具ラベル中央の穴はワイヤーを通す穴です。貫通穴をあけなければワイヤーが通らず、製品の吊り下げ長さの調整ができません。



赤いラインが  
全て隠れるまで  
差し込む

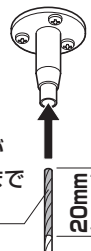

- ❗ **製品は必ず水平に取り付けてください**  
製品が落下し、けがや破損のおそれがあります。

## 開梱・保管について

### 注意







- ❗ **製品を一時保管・仮置きする場合でも壁などに立てかけずに平置きする**  
製品が倒れてけがや破損のおそれがあります。

- ❗ **保管する場合は日陰で保管する**  
直射日光にあたると製品が熱くなり、火傷のおそれがあります。

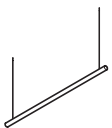
#### その他お願い

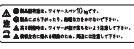
- 運搬・輸送時は、投げる・落とす・ぶつけるなど、製品に衝撃を与えないように取扱ってください。傷や破損の原因になります。
- 開梱時に製品の破損や異常がないか確認し、傷つかないように保管してください。

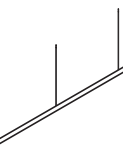
# 同梱部品

形状	W900/ W1400					
	W1800					
名称	本体バー	金具セット	施工治具ラベル	注意ラベル	取扱説明書 施工説明書	
数量	1本	1セット	1枚	1枚	1冊	

必要な工具 … 水準器、壁裏検査器、電動ドライバー、(+ドライバー(2番)、ドリルφ1.5、ドリルφ4、コンベックス

## 製品寸法図 [寸法単位:mm]

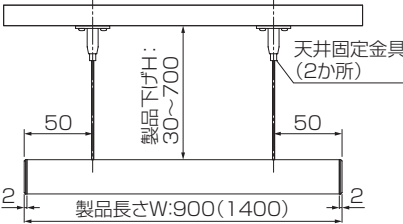
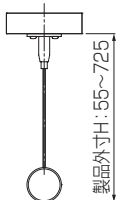
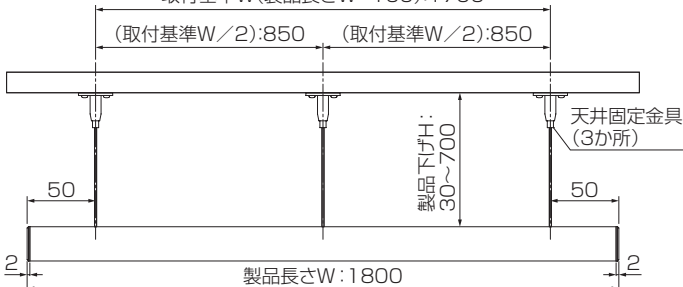
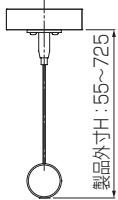
上面図	側面図
<p>&lt;W900/W1400&gt;</p> <p>取付基準W(製品長さW-100): 800(1300)</p> <p>※ワイヤー2本吊り ※( )内寸法は W1400の場合</p>  <p>製品長さW:900(1400)</p> <p>天井固定金具 (2か所)</p>	 <p>製品外寸H:55~725</p>
<p>&lt;W1800&gt;</p> <p>取付基準W(製品長さW-100):1700</p> <p>※ワイヤー3本吊り</p>  <p>製品長さW:1800</p> <p>天井固定金具 (3か所)</p>	 <p>製品外寸H:55~725</p>



# 取付可能な下地

## 合板の場合

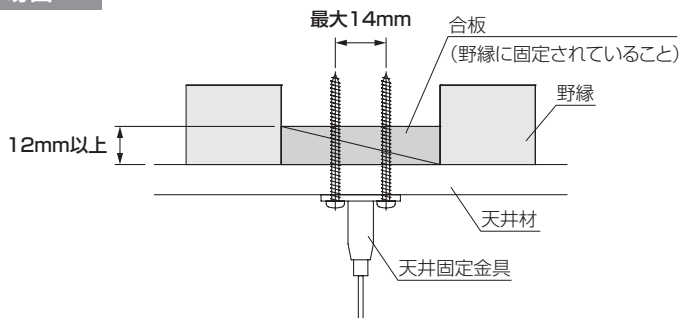

## 角材の場合

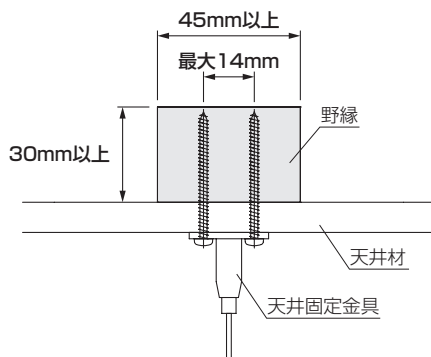

## ⚠ 注意

- ❗ 天井固定金具が角材(野縁)の中心にくるように取り付ける  
製品が落下し、けがや破損のおそれがあります。
- ❗ 電動ドライバーはねじの締め終わりの手前で止め、その後は手回しで確実に締める  
施工不良の原因となり、製品が落下し、けがや破損のおそれがあります。

# 施工手順 [寸法単位:mm]

## 1 天井へのけがき

天井に下穴位置をけがく。

W900 / W1400

※ ( )内寸法は  
W1400の場合

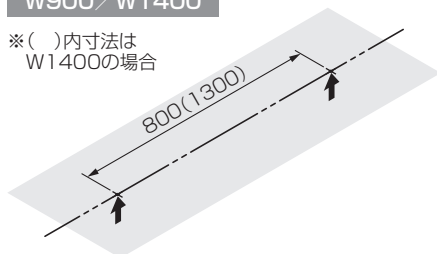

W1800

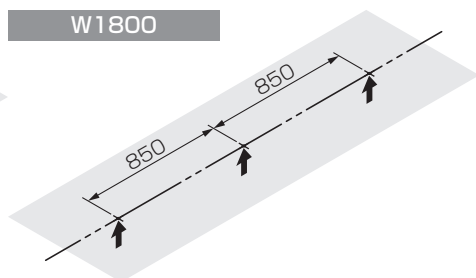

## 2 施工治具ラベルを貼り付ける

施工治具ラベルを、けがいた下穴位置に合わせて貼り付ける。

けがいた下穴位置

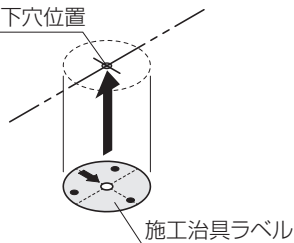

天井にけがいた下穴位置と施工治具ラベルの中心穴を合わせる

## 3 下穴および貫通穴をあける

① 天井固定金具用下穴：施工治具ラベルの赤点に合わせて、 $\phi 1.5$ の下穴をあける。(3か所)

② ワイヤー用貫通穴：中央の穴に合わせて、木下地を貫通した $\phi 4$ の穴をあける。

施工治具ラベル

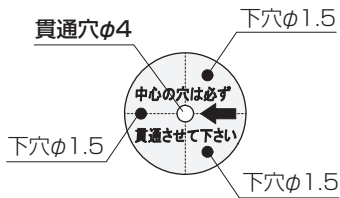
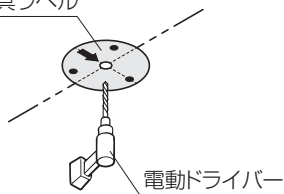

## 4 天井固定金具を取り付ける

付属のねじ(なべA 3×40)で天井固定金具を取り付ける。  
(3か所)

※施工治具ラベルは、剥がさずに天井固定金具を  
取り付けてください。

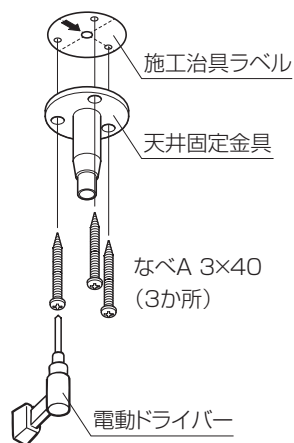

## 5 本体バーのワイヤーを天井固定金具に差し込む

ワイヤーを天井固定金具に差し込む。

※ワイヤー先端の**赤いライン**(ワイヤー先端から20mm)が  
全て隠れるまで金具の中に差し込んでください。

※差し込んだ後、本体バーが落下しないことを  
確認してください。

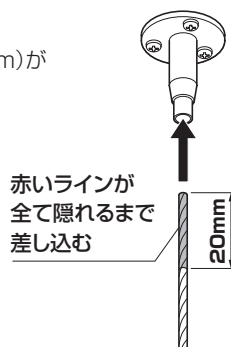

## 6 注意ラベルを貼り付ける

本体バーに注意ラベルを貼り付ける。

※施工後に注意ラベルが確認できる位置に  
貼り付けてください。

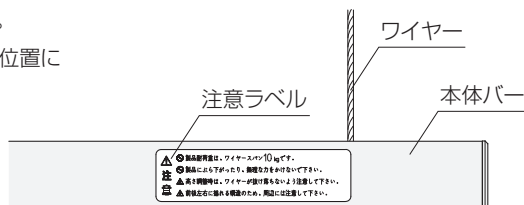

## 高さ調整方法

製品の吊り下げ長さの調整は専門の施工業者が行ってください。

※本体バーの吊り下げ長さを利用したい高さに合わせて調整してください。

※片側ずつ調整し、最後に水平を確認してください。

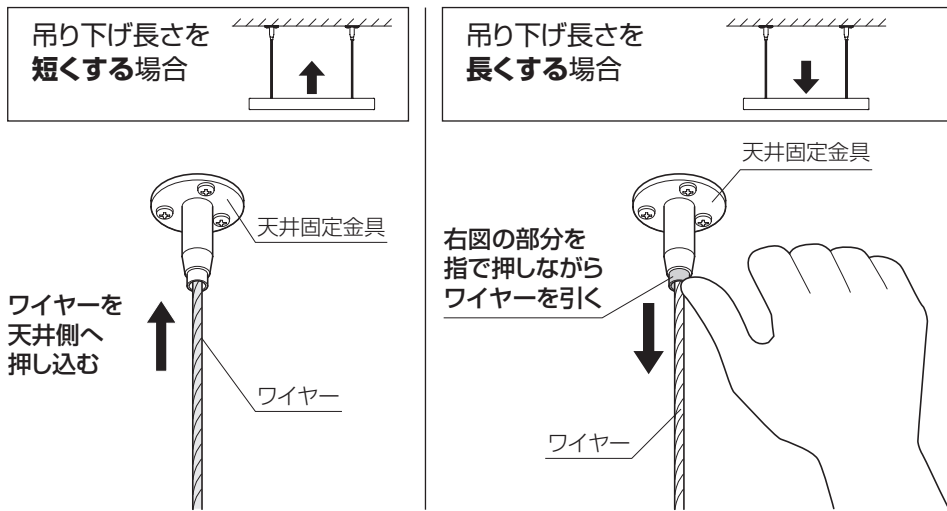

## ⚠ 注意

- ❗ ワイヤー先端の赤いライン(ワイヤー先端から20mm)が全て隠れていることを確認してください

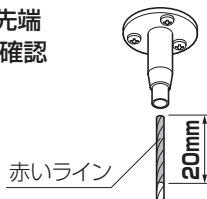

- ❗ 本体バーの水平を確認してください

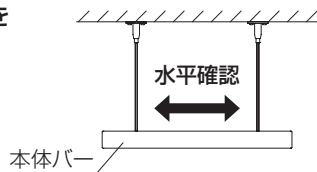

# 取扱説明編

取扱説明書には、製品を安全にお使いいただくための注意事項やお手入れ方法などを記載しています。説明書はお読みになった後も、大切に保管してください。

## 安全上のご注意

製品を安全にお使いいただき、お客様の危害や損害を未然に防止するためのものです。必ずお読みになってからお使いください。

誤った使い方をしたときに生じる危害や損害の程度を区分して説明

 **警告** 死亡や重傷を負うおそれがある内容

 **注意** 傷害や財産損害が発生するおそれがある内容

お守りいただく内容を次の図記号で説明

 してはいけない内容

 実行しなければならない内容

## 警告

 製品や吊り下げ物にぶらさがる、引っ張る、お子様が遊ぶなど無理な力や衝撃を与えない

落下し、けがや破損のおそれがあります。

 ロープなど長いひも状のものは掛けない

お子様の首が引っ掛かり、重大な事故につながるおそれがあります。

 お子様の手の届く位置に本体バーを設置しない

お子様が遊ぶなどし、落下・けが・破損のおそれがあります。

 事故防止のため施工や高さ調整は必ず専門業者が行う

落下し、けがや破損のおそれがあります。

 定期的に天井固定金具のねじの緩みを確認し、ドライバー(+)で締め直す

落下し、けがや破損のおそれがあります。



## ⚠ 注意

- ⊘ お客様による修理・改造・分解はしない  
予期せぬ事故や損害を招くおそれがあります。
- ⊘ 暖房器具やベビーベッドの近くなど、吊り下げ物が  
落下すると危険な場所では使用しない  
予期せぬ事故や損害を招くおそれがあります。
- ⊘ 火を使う場所の近くでは使用しない  
衣類などの吊り下げ物が火の元に近付くと、火災の原因となるおそれがあります。
- ⊘ さびや腐食したハンガー・フックを掛けない  
長期間、さびや腐食したハンガー・フックを掛けると、アルミ部材が腐食するおそれがあります。
- ⊘ ワイヤーの長さカットをしない  
先端のささくれでのけがや天井固定金具への差し込み不良の原因となります。

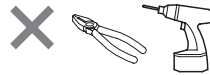

## 使用上のご注意

製品を安全にお使いいただくために、  
ご使用前に必ずお読みください。

- 本体バーが前後左右に揺れる構造のため、周囲の壁などにぶつからないよう注意してください。
- 設置高さによっては、頭をぶつけないよう注意してください。
- 金属製のハンガー・フックを使用した場合、本体バーの表面に傷が生じることがあります。
- ワイヤーをお手入れする際は手をけがしないよう十分ご注意ください。

## 使用可能なハンガー・フックのサイズ

- 本体バーに吊り下げるハンガー・フックは内径27mm以上のものをご使用ください。

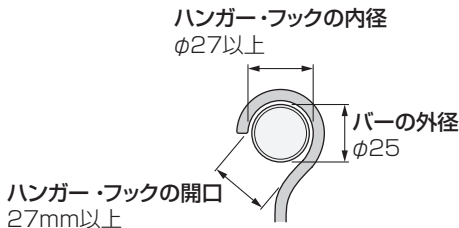

# お手入れ

長期間清掃せず放置すると、表面に付着した汚れが腐食やシミ、塗装剥がれの原因となります。汚れが軽いうちに清掃してください。

金属製品のため、お手入れをすることで永くご使用いただくことが可能です。

## お手入れ方法

- お手入れは、柔らかい布など、製品に傷がつかないモノを使用し、から拭きをしてください。金属たわしなどでこすると、表面に傷がつき、腐食のもとになりますので使用しないでください。また、から拭きでとれない場合は、水拭きまたは中性洗剤でふき取り、中性洗剤を使用した後は水拭きし、その後に乾いた布でから拭きをしてください。
- 漂白剤、硫酸、塩酸などは絶対に使用しないでください。変色や光沢が無くなるおそれがあります。
- 塗装面にセロテープ、ガムテープを貼らないでください。剥がした後、汚れが残るおそれがあります。

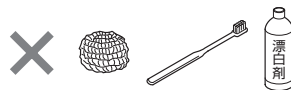

## お手入れの注意点

- お手入れは、定期的に行ってください。
- ひどい汚れを落とす場合でも、強酸・強アルカリ・シンナー・ベンゼンなどの有機溶剤、または石油類などを使用しないでください。変色、劣化の原因になることがあります。



# 製品保証書

本書は、当社の製品に関し、ここに記載の保証期間・保証内容の範囲において無償で修理を行うことをお約束するものです。保証期間中に損傷などの不具合（以下「不具合」といいます）が発生した場合には、お求めの取扱い店、または当社窓口にご相談ください。

- **保証期間** 通常の環境下において、製品の施工完了日から起算して1年間とします。
- **保証内容** 取扱説明書、またはその他の注意書きに基づく適正なご使用状態で、保証期間内に不具合が発生した場合には、下記に例示する免責事項を除き無償で修理いたします。
- **免責事項** (保証期間内でも、次の様な場合には、有償での修理となります。)

- ① 当社の指示のない第三者の加工、組み立て、施工（基礎工事、取り付け工事など）、管理、メンテナンスなどに起因する不具合（例えば、「海砂や急結剤を使用したモルタルによる腐食」、「台所用合成洗剤（液性・中性）以外のクリーニング剤を使用したことによる変色や腐食」、「工事中の養生不良に起因する変色や腐食」、「現場加工などによる納まり、仕上げの不備」など）
- ② 表示された製品の性能を超えた、性能を必要とする場所に取り付けられた場合の不具合
- ③ 建築躯体の変形など製品以外の不具合に起因する、製品の不具合
- ④ 製品の経年劣化（変質、変色など）、またはこれらに伴うサビ・カビ、またはその他の不具合
- ⑤ 製品周辺の自然環境、作環境などに起因する腐食、またはその他の不具合（例えば、「塩害による腐食。大気中の砂塵、煤煙、金属粉、亜硫酸ガス、アンモニア、車の排気ガスなどが付着して起きる腐食」、「異常な高温・低温・多湿による、膨張ひび割れ・伸縮・ねじれ」などの不具合）
- ⑥ 製品、または部品の材料特性に伴う現象（例えば、塗装工程での若干の色ムラや柄のバラつきなど）
- ⑦ 天災、その他の不可抗力（例えば、暴風、豪雨、高潮、地震、落雷、洪水、地盤沈下、火災などによる不具合、またはこれらによって製品の性能を超える事態が発生した場合の不具合）
- ⑧ 実用化されている技術では、予測することが不可能な現象、またはこれが原因で生じた不具合
- ⑨ 犬、猫、鳥、鼠などの小動物、またはつるや根などの植物に起因する不具合・虫害
- ⑩ 引き渡し後の調整不備や適切な維持管理を行わなかったこと場合、および引き渡し後の移動・移設による損傷、または故意による不具合
- ⑪ お客様もしくは、第三者の故意、過失、不当な組み立て、取り付け、修理、改造（必要部品の取り外しを含む）に起因する不具合
- ⑫ 本来の使用目的以外の用途に使用された場合の不具合、または使用目的と異なる使用方法による場合の不具合
- ⑬ 犯罪などの不法な行為に起因する、破損や不具合
- ⑭ 製品の構成部材の一部でも、当社が供給した以外のモノによる不具合
- ⑮ 施工記録表の提出がない場合、または施工記録表に記入漏れや虚偽の記載がある場合
- ⑯ 製品の汚れやサビ・カビなど、通常のお手入れ不足による不具合
- ⑰ 凍結による故障および損傷
- ⑱ 仕上げキズなどで引き渡し時にお申し出が無かったもの
- ⑲ 離島または離島に準ずる遠隔地への出張を行う場合の出張に要する実費
- ⑳ 設置面の凹凸やそれに伴うメンテナンス作業
- ㉑ 温泉水や井戸水など、水道法に定められた飲料水の水素基準に適合しない水を供給したことによる不具合
- ㉒ 硫黄やアルカリ分を含む入浴剤による損傷
- ㉓ 建物完成後、入居までの間に管理などの不備により生じたもの

- \*保証期間経過後の修理、交換などは有償での対応といたします。
- \*修理、交換などのアフターメンテナンスに関しては、ご購入された販売店様、または当社窓口までお問い合わせください。
- \*この「製品保証について」は、お客様の法律上の権利を制限するものではありませんので、保証期間経過後の修理についてご不明の場合は、当社窓口までお問い合わせください。
- \*当保証は日本国内に適用されるものとしますが、日本国外に納品されたものについては、適用されないものとします。

## 施工記録表（保守のための記録）

製品名	電話番号
工事名	設置年月日
工事店名	納品台数

## お問い合わせ先

アルメタックス株式会社  
〒531-6130  
大阪市北区大淀中1丁目1番30号  
梅田スカイビルタワーウエスト30階  
<https://almetaxstore.com/pages/contact-us>  
日本国内に適用されるものとしますが、日本国外に納品されたものについては適用されないものとします。



関連商品は  
アルメタックスストアより  
<https://almetaxstore.com/>

