

VitaPower

# Benutzerhandbuch

**VT 1000**

# Inhalt

**Deutsch** 1**English** 13

---

<b>Packungsinhalt</b> .....	1
<b>Systemübersicht</b> .....	1
<b>Produktübersicht</b> .....	2
Anleitung zum LCD-Display	
Tastenfunktionen	
<b>Nutzungsablauf</b> .....	4
<b>Einschalten und Standby-Modus</b> .....	6
<b>Smart Steuerung durch Alpha Lite-App</b> .....	6
<b>Lagerung und Wartung</b> .....	7
<b>Häufig gestellte Fragen</b> .....	7
<b>Spezifikationen</b> .....	7
<b>Sicherheitshinweise</b> .....	9

## Packungsinhalt



VitaPower VT1000

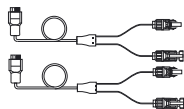

MC4-zu-Anderson-Adapterkabel x 2

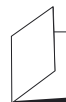

Bedienungsanleitung x 1

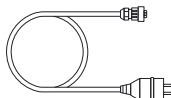

AC-Stromkabel x 1



Garantiausweis x 1

## Systemübersicht

### On-Grid

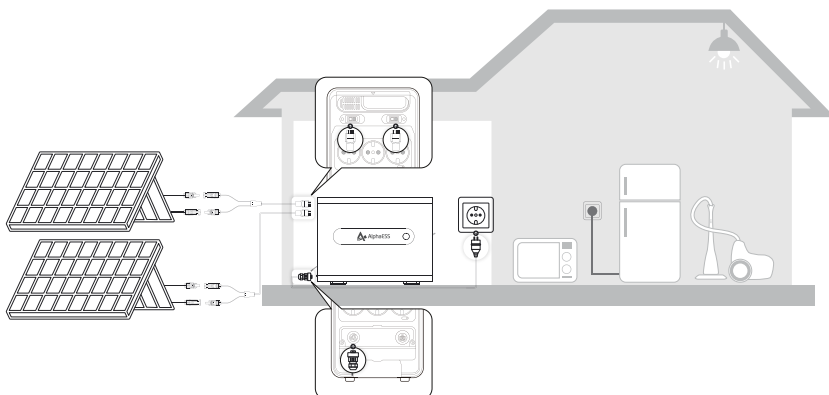

#### Hinweis

Im Standardmodus priorisiert VitaPower die Aufladung durch die PV-Module, wenn der Batteriezustand unter 95% liegt. Nachdem der Batteriezustand 95% von der gesamten Kapazität erreicht hat, wird der Haushalt von PV-Modulen direkt mit Strom versorgt.

## Off-Grid

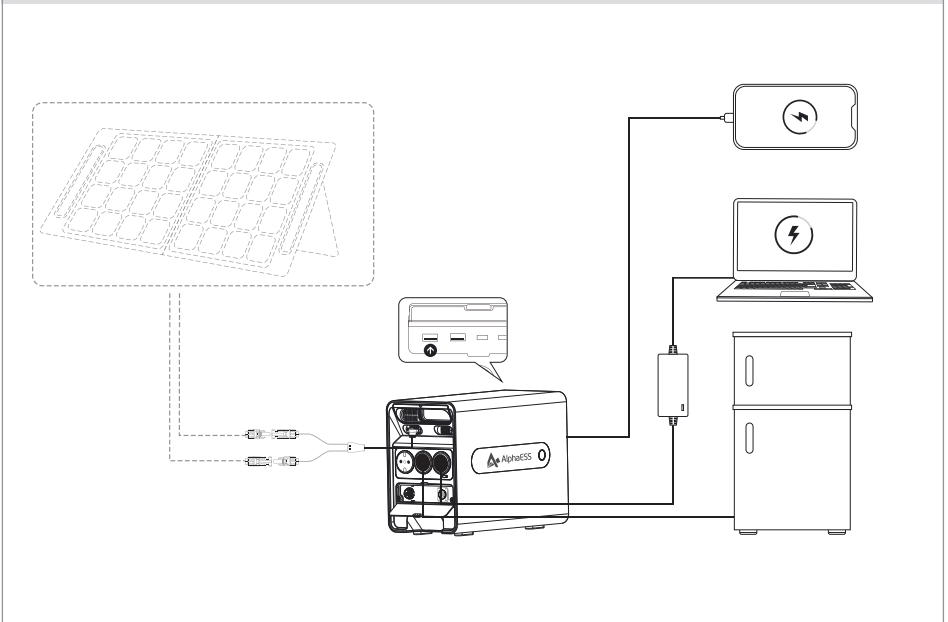

## Produktübersicht

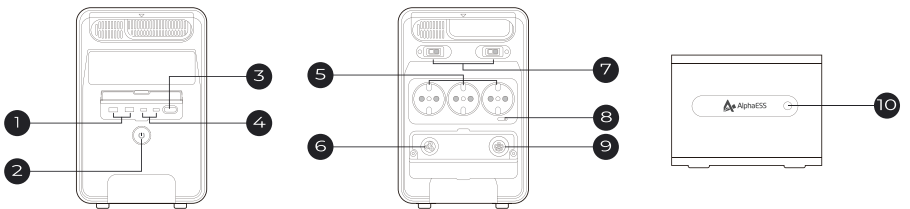

- ① USB-A-Ausgangsanschluss x 2
- ② Hauptschalter
- ③ USB-Ausgangsschalter
- ④ USB-C-Ausgangsanschluss x 2
- ⑤ AC-Ausgangssteckdose x 3
- ⑥ AC-Eingang/Netzausgang Anschluss
- ⑦ PV-Panel - Anderson Eingangsanschluss x 2
- ⑧ AC-Ausgangsschalter
- ⑨ Anschluss für Zusatzakkupack
- ⑩ LED-Lichtschalter

# Anleitung zum LCD-Display

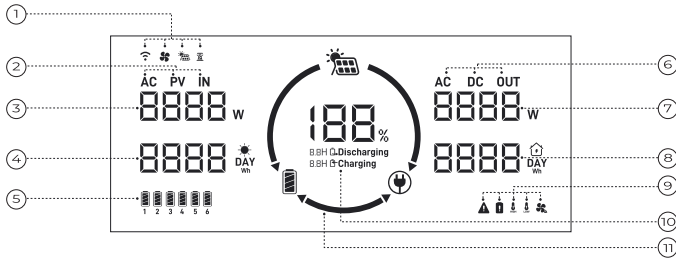

- ① Anzeige für den Netzwerkverbindungsstatus
- Anzeige für den Betriebszustand des internen Lüfters
- Anzeige für den Anschlussstatus von PV-Panels
- Anzeige für den On-Grid-Status
- ② AC+IN: Anzeige für den Status des AC-Eingangs  
PV+IN: Statusanzeige der Photovoltaikmodule
- ③ Eingangsleistung
- ④ Die gespeicherte Gesamtenergiemenge des Tages  
\*Maximalanzeige von 9999 Wh, Rückstellung auf Null am nächsten Tag
- ⑤ Übersicht der Anzahl und Energiemenge der angeschlossenen Batteriepakete des Gerätes.  
\*Das erste Batteriesymbol zeigt VitaPower und ihr Ladezustand an, die Batteriesymbole Nummer 2 bis 6 zeigen externe Zusatzbatterien mit ihrer Leistung an.
- ⑥ AC+OUT: Anzeige für den AC-Ausgang des Geräts  
DC+OUT: Anzeige für den DC-Ausgang des Geräts
- ⑦ Ausgangsleistung
- ⑧ Gesamtverbrauch des Tages  
\*Maximalanzeige von 9999 Wh, Rückstellung auf Null am nächsten Tag
- ⑨ Gerätestörungsanzeige  
 Batteriefehler-Anzeige  
 Anzeige für hohe Temperatur  
 Anzeige für niedrige Temperatur  
 Anzeige für Gebläsausfälle
- ⑩ Prozentsatz der Akkuladung  
Geschätzte Dauer der Entladung  
Geschätzte Dauer der Aufladung
- ⑪ Anzeige des Betriebszustandes

Wenn eine Fehleranzeige leuchtet, überprüfen Sie bitte den Gerätestatus über die APP-Seite auf „Gerätestatus abfragen“.

## Tastenfunktionen

Taste	Aktion	Funktion
	Einmal kurz drücken	VitaPower einschalten
	Erneut drücken	Bildschirm aktivieren
	Lang drücken und 5 Sekunden halten	VitaPower ausschalten

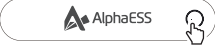
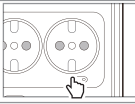
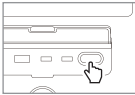
	Einmal kurz drücken	Einschalten der Led, Helligkeitsstufe 1
	Erneut drücken	Einstellen auf Helligkeitsstufe 2
	Erneut drücken	Einstellen auf Helligkeitsstufe 3
	Erneut drücken	Beleuchtung ausschalten
	Einmal kurz drücken	AC-Ausgangsschalter aktivieren
	Erneut drücken	AC-Ausgangsschalter deaktivieren
	Einmal kurz drücken	USB-Ausgangsschalter aktivieren
	Erneut drücken	USB-Ausgangsschalter deaktivieren

## Nutzungsablauf

### Wählen Sie einen geeigneten Ort für die Installation von VitaPower

Stellen oder installieren Sie VitaPower nicht in Bereichen mit brennbaren oder explosiven Materialien auf.



Bitte stellen oder installieren Sie VitaPower nicht in feuchten oder direkt dem Regen ausgesetzten Umgebungen ein.

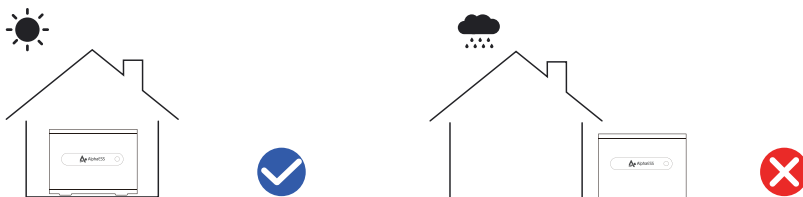

## Kabel anschließen

1. Verwendung von MC4 zu Anderson Adapterkabel zur Verbindung von PV-Panel und VitaPower.
2. Verwenden Sie das mitgelieferte Kabel, um VitaPower mit der Hausnetz Steckdose zu verbinden. (Wenn das Gerät an eine Hausnetz Steckdose angeschlossen ist, der AC-Ausgangsanschluss  funktioniert nicht.)

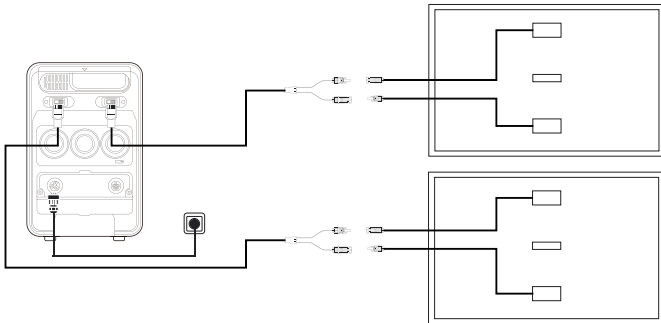

### PV-Panel- Verbindungshinweise

Serie/Parallelschaltung beachten Einzelne Stromkreise berücksichtigen  
 Max. Leerlaufspannung (Voc): 60 V  
 Max. Kurzschlussstrom (Isc): 16 A

## Verwendung des Stromnetzes zum Laden von VitaPower mit Haushaltsstrom

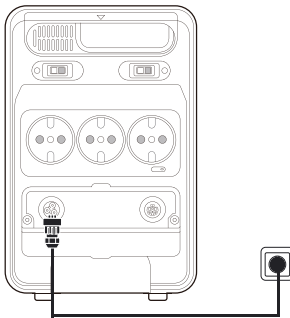

### Hinweis

Um VitaPower über das Stromnetz aufzuladen, gehen Sie in die App-Einstellungen und wählen Sie den entsprechenden Lademodus.

## Einschalten und Standby-Modus

Gerätestart	Halten Sie den Hauptschalter gedrückt, um VitaPower einzuschalten. Während des Selbsttests des Geräts blinkt die Hauptschalterlampe. Nach etwa 25 Sekunden ist der Selbsttest abgeschlossen, wird das Display aktiviert, und die Hauptschalterlampe leuchtet dauerhaft.
Gerät im Standby	Befindet sich das Gerät im Leerlaufzustand ohne Eingangs-, Ausgangsleistung und Benutzeraktivität. Wird der Bildschirm nach 3 Minuten in den Standby-Modus versetzt, und die Hauptschalter leuchten durchgehend.
Bildschirm im Standby-Modus aktivieren	Durch das Klicken auf den Hauptschalter wird der Bildschirm wieder aktivieren.
VitaPower ausschalten	Halten Sie die Einschalttaste 5 Sekunden lang gedrückt, um das Gerät auszuschalten. Die Hauptschalterlampe wird dunkel.

## Smart Steuerung durch Alpha Lite-APP

Laden Sie die Alpha Lite-App herunter, um die volle Funktionalität von VitaPower zu nutzen.

Mit der AlphaLite-App können Benutzer VitaPower aus der Ferne steuern und überwachen. Für weitere Anweisungen zur Verwendung der Alpha-Lite-App scannen Sie den QR-Code unten, um auf die APP-Bedienungsanleitung und den Download-Link zuzugreifen.

### Datenschutzrichtlinie

Durch die Nutzung von AlphaESS-Produkten, Anwendungen und Dienstleistungen erklären Sie sich mit den Nutzungsbedingungen und der Datenschutzrichtlinie von AlphaESS einverstanden. Sie können diese Bedingungen und Richtlinien über den Abschnitt „Konto & Sicherheit“ auf der Seite „Benutzer“ der AlphaESS APP aufrufen.



Scannen Sie den QR-Code, um die App-Bedienungsanleitung zu erhalten.





## Lagerung und Wartung

Um die optimale Leistung zu erzielen, befolgen Sie bitte die nachstehenden Anweisungen zur Lagerung und Wartung von VitaPower.

1. Stellen Sie das Gerät während des Gebrauchs oder des Aufladens und der Lagerung auf eine ebene Oberfläche.
2. Reinigen Sie die VitaPower mit einem Baumwolltuch. Vermeiden Sie die Verwendung von Stahlwolle, Reinigungsmitteln oder anderen scheuernden Materialien zur Reinigung.
3. Im Falle einer Nichtnutzung des Geräts über einen Zeitraum von mehr als 3 Monaten empfiehlt es sich, alle drei Monate dieses aufzuladen und die Batteriekapazität auf über 80 % zu halten, bevor es eingelagert wird.

## Häufig gestellte Fragen

- F** Kann man die AC-Ausgangssteckdosen von VitaPower verwenden, wenn das Gerät an das Hausstromnetz angeschlossen ist?
- A** Nein, der AC-Eingangsanschluss/Netzausgangsanschluss  und der AC-Ausgangsanschluss  des Geräts funktionieren nicht gleichzeitig.
  
- F** Kann VitaPower mit verschiedener Hersteller von PV-Panele aufgeladen werden?
- A** Ja, die VitaPower kann mit anderen Solarmodulen aufgeladen werden. Es ist möglich. Bitte verwenden Sie PV-Panels, die den Eingangsanforderungen entsprechen. Es wird empfohlen, PV-Panels mit einer Spannung bis 60 V und einer Stromstärke bis 16 A zu verwenden.
  
- F** Was ist die maximale Leistung für VitaPower AC-Ausgang/-Eingang?
- A** Die maximale AC-Eingangs/Ausgangsleistung beträgt 1000 W für einen einzelnen VitaPower. Die maximale AC-Eingangs/Ausgangsleistung kann mit einer weiteren Erweiterungsbatterie auf 2.000 W erhöht werden.

## Spezifikationen

Produktmodell	VT1000
Gewicht	18.3 kg
Abmessungen	430 x 210 x 323 mm

WLAN-Netzwerk	2.4GHz Wi-Fi
Batteriekapazität	1024Wh
Akkuzelle	LFP (LiFePO4)
Entladungstiefe	95%
Auflade Temperatur	-0 °C-45 °C
Entlade Temperatur	-10 °C-45 °C
PV-Panel-Eingang	1200W Max (2 x 600W) 10-60V==32A Max(2 x 16A)
Anzahl der MPPTs	2
DC-Ausgang	USB-A 18W x 2 (5V==3.6A, 9V==2A, 12V==1.5A) USB-C 100W x 2 (5V==3.6A, 9V==2A, 12V==1.5A, 15V==3A, 20V==5A)
Nenn-AC-Eingang	1000W 220-240V~ 50Hz
Nennleistung außerhalb des Stromnetzes	1000W 220-240V~ 50Hz
Leistung bei Netzeinspeisung	800W Max
Phase	Single-Phase
Lebensdauer	6000 Zyklen
Garantie	3 Jahre
Die Spitzenleistung	2000W
Zusätzliche Batterieerweiterung	0-5 in Parallel

# Sicherheitshinweise

## Wichtige Sicherheitsanweisungen

Bitte lesen Sie vor der Verwendung dieses Produkts alle Anweisungen sorgfältig durch. Nehmen Sie keine Einstellungen vor, die nicht in dieser Anleitung beschrieben sind. Bei Personenschäden, Sachschäden, Datenverlust oder Schäden an Dritten, die durch Nichtbeachtung der Anweisungen verursacht werden, erlischt die Garantie.

- Um die Verletzungsgefahr zu vermeiden, muss das Produkt bei der Verwendung in der Nähe von Kindern gut beaufsichtigt werden.
- Stecken Sie bitte keine Finger oder Hände in das Produkt.
- Die Verwendung von Zubehör, das nicht vom Hersteller empfohlen oder verkauft wird, bringt Risiken wie Feuer, Stromschlag oder Verletzungen von Personen.
- Um Sicherheitsrisiken zu minimieren, ziehen Sie bitte bei Nichtgebrauch die Stecker, die mit VitaPower verbunden sind, heraus.
- Bitte verwenden Sie das Produkt nicht über die angegebenen Grenzwerte hinaus, da dies Sicherheitsrisiken führen kann.
- Bitte verwenden Sie keine beschädigten, modifizierten Produkte oder Zubehörteile. Beschädigte oder modifizierte Produkte können unvorhersehbare Ereignisse hervorrufen und ein Risiko für Brände, Explosionen oder Verletzungen darstellen.
- Nehmen Sie das Produkt nicht auseinander. Bringen Sie es zu einem qualifizierten Servicetechniker, wenn eine Reparatur oder Wartung erforderlich ist. Eine falsche Wiederausstellung kann zu einem Brand- oder Stromschlagrisiko führen.
- Während des Ladevorgangs kann das Produkt warm werden. Dies ist ein normaler Vorgang und erfordert keine Besorgnis.
- Bitte laden Sie das Gerät an einem gut belüfteten Ort auf.
- Verwenden Sie keine schädlichen Chemikalien oder Reinigungsmittel zur Reinigung des Produkts.
- Missbräuchliche Verwendung, Fallenlassen oder übermäßige Gewaltanwendung können zu Schäden am Produkt führen.
- Verwenden oder lagern Sie das Produkt nicht über einen längeren Zeitraum in direktem Sonnenlicht, z. B. in Autos, Laderäumen oder an anderen Orten, die hohen Temperaturen ausgesetzt sind. Andernfalls kann es zu Fehlfunktionen, Verschlechterung oder Überhitzung des VitaPower kommen.
- Verwenden Sie VitaPower nicht in der Nähe starker statischer Elektrizität oder starker Magnetfelder.
- Setzen Sie VitaPower keinen brennbaren oder explosiven Gasen oder Rauch aus.
- Stehen Sie nicht auf dem Produkt.

## Warnungen

-Wenn Sie die Batterie von VitaPower ins Feuer, in heiße Öfen oder andere starke Wärmequellen legen oder die Batterie/das Produkt mechanisch bearbeiten, indem Sie sie zerkleinern oder schneiden, kann es zu Explosionen kommen.

-Wenn die Batterie von VitaPower in extrem heißen Umgebungen eingesetzt wird, kann es zu Explosionen oder zum Austreten von entflammaren Flüssigkeiten oder Gasen kommen.

-Wenn die Batterie von VitaPower einem extrem niedrigen Druck ausgesetzt wird, kann es zu Explosionen oder zum Austreten von brennbaren Flüssigkeiten oder Gasen kommen.



**Achtung** Das Mitführen im Flugzeug ist nicht gestattet.



AlphaESS erklärt hiermit, dass dieses Produkt mit der Richtlinie 2014/53/EU übereinstimmt. Der vollständige Text der EU-Konformitätserklärung ist unter folgender Website abrufbar: <https://www.alphaesslife.de>.



Dieses Symbol bedeutet, dass dieses Produkt nicht über den Hausmüll entsorgt werden darf, sondern einer angemessenen Sammelstelle für das Recycling zugeführt werden muss. Eine ordnungsgemäße Entsorgung und Wiederverwertung trägt dazu bei, natürliche Ressourcen, die menschliche Gesundheit und die Umwelt zu schützen. Weitere Informationen zu Entsorgung und Recycling des Produkts erhalten Sie von der Gemeinde vor Ort, dem Entsorgungsdienst oder dem Geschäft, in dem Sie dieses Produkt gekauft haben.

## Garantiebestimmungen

„Während der Garantiezeit haben Sie gemäß diesen Richtlinien Anspruch auf Rückgabe, Umtausch und Reparaturservice.“ Die Garantiezeit für unsere Produkte VitaPower ist wie folgt:

Produkt	Basis-Garantie	Verlängerter Garantiezeitraum*	Gesamtgarantie
VitaPower All-in-One Produkt	3 Jahre	5 Jahre	8 Jahre
Kernkomponente: Batterie	10 Jahre	N/A	10 Jahre
Netzkabel, PV-Panel-Kabel	1 Jahr	N/A	1 Jahr

\*Wir bieten für bestimmte Produkte erweiterte Garantieleistungen an. Die Verlängerung der Garantiezeit kann mit zusätzlichen Gebühren oder anderen Bedingungen verbunden sein.

\*VitaPower, das bei alphaesslife.de und AlphaESS autorisierten Händlern erworben wurde, unterliegt der oben genannten beschränkten Garantie. Die Verwendung von VitaPower bedeutet, dass Sie die eingeschränkten Garantiebedingungen von AlphaESS akzeptieren.

Wir bieten eine begrenzte Garantie für Produkte, die bei autorisierten Händlern auf alphaesslife.de und AlphaESS erworben wurden. Die begrenzte Garantie des autorisierten Händlers gilt nur innerhalb des autorisierten Verkaufsgebiets, anderenfalls ist die Garantie ungültig.

Die effektive Garantiefrist beginnt mit dem Kaufdatum des Produkts, das auf der entsprechenden Rechnung, Quittung oder Rechnung angegeben ist.

Um Ihren Kauf zu überprüfen und Ihnen einen besseren Service bieten zu können, bitten wir Sie möglicherweise um Informationen zu Ihrer Bestellung (einschließlich Kaufbeleg mit Kaufdatum, Bestell-ID/-Nummer und Händlername), Garantiekarte und Produktseriennummer (falls zutreffend).

## Ausschlüsse und Beschränkungen

Die Garantieverpflichtungen von AlphaESS erstrecken sich nicht auf Ansprüche im Zusammenhang mit Mängeln, die durch die folgenden Faktoren verursacht werden.

1. Produkte ohne ausreichenden Kaufnachweis.
2. Höhere Gewalt (Sturmschäden, Blitzschlag, Überspannung, Feuer, Gewitter, Überschwemmung; Krieg, Unruhen, staatliche Eingriffe, Streiks, Embargos, Marktbedingungen und andere soziale Gründe).
3. Unfallbeschädigung, unsachgemäße Verwendung, Missbrauch, rechtswidrige Verwendung, normaler Verschleiß, Diebstahl, Verlust oder Beschlagnahme.
4. Unsachgemäße Installation, Inbetriebnahme, falscher Start, falsche Konfiguration oder Bedienung.
5. Produkte, die von nicht autorisierten Händlern/Resellern erworben wurden.
6. Produkte mit entfernten, beschädigten oder verfälschten Seriennummernaufklebern oder -aufdrucken.
7. Kostenfreie Produkte/Prämien/Geschenke.
8. Demontierte Produkte.
9. Produkte, die durch die Verwendung von beschädigten Kabeln, Steckern oder Ausgangskabeln beschädigt wurden.
10. Produkte, die außerhalb der Einkaufsregion verwendet oder in Gebiete versandt werden, die mit Kurier- oder Frachtdiensten nur schwer zu erreichen sind (z. B. in Übersee oder auf abgelegenen Inseln).
11. Äußere oder oberflächliche Mängel, Dellen, Markierungen oder Kratzer, die die normale Funktion des Produkts nicht beeinträchtigen.
12. Batterien, die aufgrund von langfristigem Nichtgebrauch oder nicht ordnungsgemäßer Wartung gemäß der Bedienungsanleitung beschädigt wurden.

---

**Hinweis** Darüber hinaus übersteigen diese eingeschränkte Garantie und die damit verbundenen Dienstleistungen nicht die ursprünglichen Kosten des VitaPower-Produkts. Bitte beachten Sie, dass diese Garantiebestimmungen und -bedingungen ohne vorherige Ankündigung geändert werden können. Das VitaPower-Supportteam behält sich das Recht vor, die Berechtigung zur Inanspruchnahme von Garantieleistungen zu bestimmen, und entscheidet über die geeignete Lösung, einschließlich Ersatz, Reparatur oder Rückerstattung.

## Beantragung einer Garantie

Sie können Ihre Garantie über einen der folgenden Kanäle beantragen:

1. [www.alphaesslife.de](http://www.alphaesslife.de)
2. E-Mail an [support@alphaesslife.de](mailto:support@alphaesslife.de) senden.

VitaPower

# User Manual

**VT 1000**

# Content

**Deutsch 1****English 13**

---

<b>Packing List</b> .....	15
<b>System Overview</b> .....	15
<b>Product Overview</b> .....	16
LCD Guide	
Button Function	
<b>Installation Instruction</b> .....	18
<b>Powering On and Standby</b> .....	20
<b>Smart Control with Alpha Lite APP</b> .....	20
<b>Storage and Maintenance</b> .....	21
<b>Frequently Asked Questions</b> .....	21
<b>Specification</b> .....	21
<b>Safety Information</b> .....	23



## Packing List

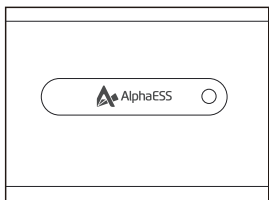

VitaPower VT1000

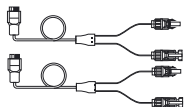

MC4 to Anderson Cable x 2



User Manual x 1

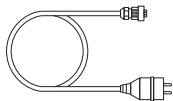

AC Power Cable x 1



Warranty Card x 1

## System Overview

### On-Grid

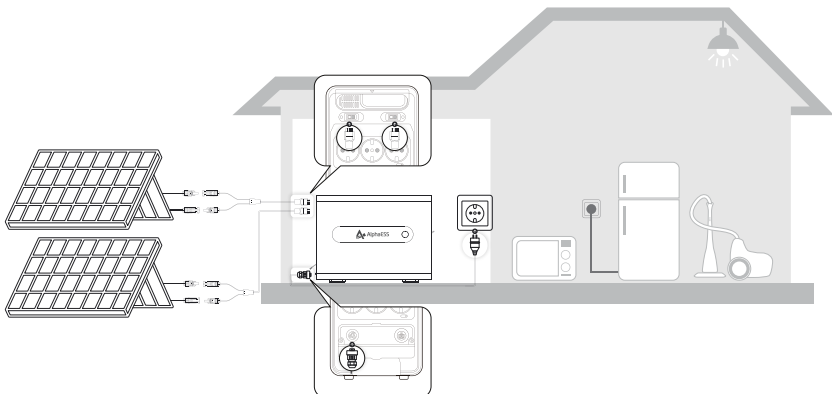

#### Note

In default mode, when the battery level of VitaPower is under 95%, PV Panel prioritizes charging VitaPower. After the battery level is above 95%, PV Panel supply power to household.

## Off-Grid

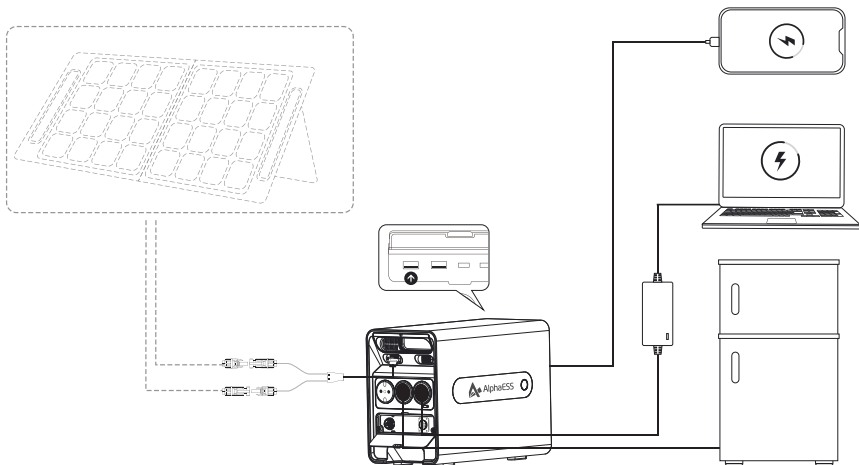

## Product Overview

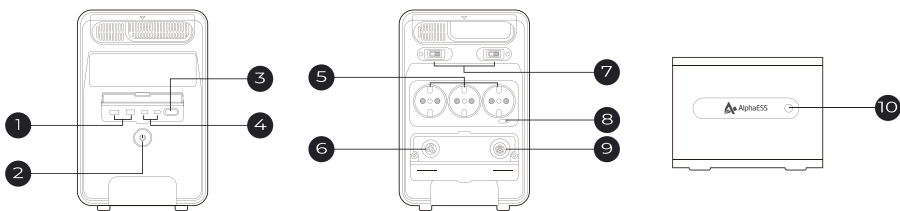

1 USB-A Output Port x 2

4 USB-C Output Port x 2

7 PV Input Port (Anderson) x 2

10 LED Light Switch

2 Main Power Switch

5 AC Output Port x 3

8 AC Output Switch

3 USB Output Switch

6 AC Input / Output to Grid Port

9 External Battery Pack Socket

## LCD Guide

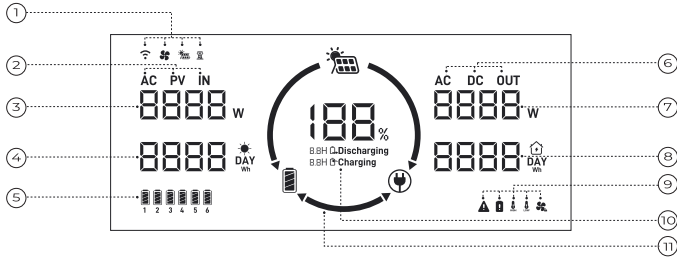

- ① Network Status Indicator Light
- ② Internal Fan Working Status Indicator Light
- ③ Solar Panel Connection Indicator Light
- ④ Grid Connection Indicator Light
- ⑤ AC+IN: AC Input Charging Status Indicator  
PV+IN: PV Connection Indicator
- ③ Input Power
- ④ Total Daily Energy Stored  
(\*Maximum 9999 Wh, resets daily)
- ⑤ External battery pack and battery level indicator  
(Battery 1 is VitaPower and 2-6 are external batteries)
- ⑥ AC+OUT: AC Output Indicator Light  
DC+OUT: DC Output Indicator Light
- ⑦ Output Power
- ⑧ Total Daily Consumption  
(\*Maximum 9999 Wh, resets daily)
- ⑨ Device Failure indicator
- Battery Failure indicator
- High Temperature Indicator
- Low Temperature Indicator
- Fan Failure Indicator
- ⑩ Battery Charge Percentage  
Estimated Discharging Duration  
Estimated Charging Duration
- ⑪ Working Status Indicator

If any failure indicator light is on, please check the system status from the APP (Alpha Lite) in your phone.

## Button Function

Button	Operation	Function
	Press	Turn on VitaPower, wake up display
	Press again	Turn off VitaPower display
	Press and hold 5 seconds	Turn off VitaPower

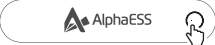
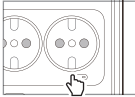
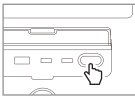
	Press	Turn on the Led, brightness level 1
	Press again	Adjust to brightness level 2
	Press again	Adjust to brightness level 3
	Press again	Turn off LED Light
	Press	Turn on AC Output
	Press again	Turn off AC Output
	Press	Turn on USB Output
	Press again	Turn off USB Output

## Installation Instruction

### Choose a Suitable Location to Install VitaPower

Do not place or install VitaPower in areas with flammable or explosive materials

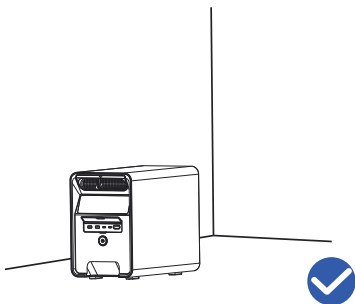

Do not place or install VitaPower in damp or directly exposed to rain environments.

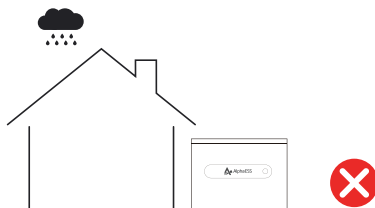

## Connect Cables

1. Connect PV to VitaPower with the included MC4 to Anderson cable.
2. Connect VitaPower to a home outlet with the original cable. (When connected to a home outlet, the AC output port ⑤ doesn't work.)

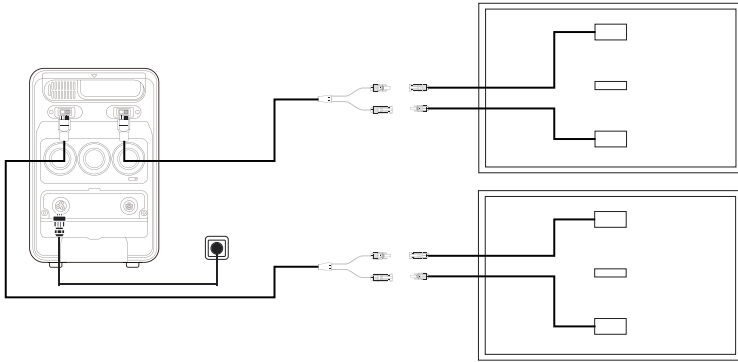

### Solar Panel Recommendations

If multiple solar panels are connected in series or parallel as a group, ensure that the open-circuit voltage (Voc) and short-circuit current (Isc) of a single circuit do not exceed the maximum input voltage (60V) and maximum input current (16A) .

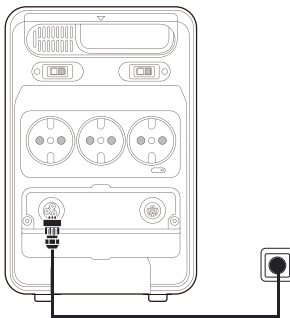

## Diagram of Charging VitaPower with Household Electricity



### Note

Please change settings to “Charge Mode” in APP(Alpha Lite) and then connect VitaPower to wall outlet to get recharged.

## Powering On and Standby

Device Start-Up	Hold down the main power switch  to turn on VitaPower. During device self-check, the main switch light is in a "flashing" state. After about 10 seconds, the self-check is completed, the display lights up, and the main switch light is in a "steady" state.
Device Standby	If the device has no input/output and remains inactive, the screen will automatically turn off after 3 minutes while the main switch light is in a "Steady" state.
Standby Screen Wake-Up	Press the main power switch  to wake up the screen.
Device Shutdown	Press and hold the power button for 5 seconds to turn off the device.

## Smart Control with Alpha Lite APP

Download the Alpha Lite APP to get full function of your VitaPower.

The Alpha Lite App allows users to remotely control and monitor the VitaPower. For more Alpha Lite APP user guidance, scan the QR code below to access the APP user manual and download link.

### Privacy Policy

By using AlphaESS products, applications, and services, you are agreeing to AlphaESS's terms of use and privacy policy. You can access these terms and policies through the "Account & Security" section on the "User" page of the AlphaESS APP.



Scan the QR code to download Alpha Lite APP  
and get the APP User Manual.

## Storage and Maintenance

To achieve optimal performance, please follow the instructions below for storing and maintaining VitaPower.

1. Place the product on a flat surface during using, charging, and storage.
2. Clean with a cotton cloth. Avoid using steel wool or other abrasive materials for cleaning.
3. Please charge VitaPower to 80% every 3 months, if it is not used for long.

## Frequently Asked Questions

- Q** Does VitaPower AC output work when it's being grid-connected?
- A** No, the device's AC Input / Output to Grid Port **6** and AC output port **5** do not work simultaneously.
- Q** Can VitaPower be charged by solar panels from different brands?
- A** Yes, VitaPower can be charged by other solar panels with voltage within 60V and current within 16A.
- Q** What is the AC output power of VitaPower?
- A** The max AC output power is 1000W for a single VitaPower. The max AC output can be increased to 2,000 W with another 1kWh (or more) expansion battery.

## Specifications

Product Model	VT1000
Weight	18.3 kg
Dimensions	430 x 210 x 323 mm
Wireless Connection Type	2.4GHz Wi-Fi
Capacity	1024Wh

Cell	LFP (LiFePO <sub>4</sub> )
Depth of Discharge	95%
Recharging Temperature	-0 °C-45 °C
Operating Temperature	-10 °C-45 °C
PV Input	1200W Max (2 x 600W) 10-60V $\Rightarrow$ 32A Max(2 x 16A)
MPPT Quantity	2
DC Output	USB-A 18W x 2 (5V $\Rightarrow$ 3.6A, 9V $\Rightarrow$ 2A, 12V $\Rightarrow$ 1.5A) USB-C 100W x 2 (5V $\Rightarrow$ 3.6A, 9V $\Rightarrow$ 2A, 12V $\Rightarrow$ 1.5A, 15V $\Rightarrow$ 3A, 20V $\Rightarrow$ 5A)
AC Input	1000W 220-240V~ 50Hz
Rated Off-Grid Output	1000W 220-240V~ 50Hz
On-Grid Output	800W Max
Phase	Single-Phase
Life Cycle	6000
Warranty	3 years
Peak Power	2000W
Additional Battery Expansion	0-5 in Parallel



## Safety Information

### Important Safety Instructions

Please read all instructions before using this product. Do not make any changes or create settings that are not described in this manual. If physical injury, loss of data, or damage is caused by failure to follow instructions, the warranty does not apply.

- To reduce the risk of injury, closely supervision is necessary when the product is used near children.
- Do not insert fingers or hands into the product.
- Using accessories not recommended by product manufacturer may result in risks of fire, electric shock, or personal injury.
- To reduce the risk of damaging the power plug or power cord, unplug by pulling the plug, not the power cord, to disconnect the product.
- Vitapower has overload protection, however, overloading is not recommended as it may cause explosion or other risk.
- Do not use damaged or modified products or accessories, which may result in risks of fire, explosion, or injury.
- Non-Professionals are not allowed to disassemble this product. Hand it over to qualified service personnel for necessary service or repair. Incorrect reassembly may pose risks of fire or electric shock.
- Do not expose VitaPower to fire or high temperature, which may cause explosions.
- To reduce the risk of electric shock, unplug the power pack from the outlet before attempting any instructed servicing.
- Do not clean the product with harmful chemicals or detergents.
- Misuse, dropping, or excessive force may result in product damage.
- Do not use or store the product in direct sunlight for a long periods, such as in cars, cargo holds, or any other place exposed to high temperatures. Otherwise, it may result in product malfunction, degradation, or overheating.
- Do not use this product near strong static electricity or strong magnetic fields.
- Do not expose this product to flammable, explosive gas, or smoke.
- Do not stand on the product.

## Warning

- Placing the battery/product in fire, hot ovens, or other significant heat sources, or mechanically processing by crushing or cutting the battery/product, may cause explosions.
- Placing the battery/product in extremely hot environments may cause explosions or leakage of flammable liquids or gases.
- Placing the battery/product in extremely low pressure may cause explosions or leakage of flammable liquids or gases.



### Note

Not allowed for airplane transportation.



AlphaESS hereby declares that this product complies with Directive 2014/53/EU. The full text of the EU Declaration of Conformity is accessible at: <https://www.alphaesslife.de>.



This symbol indicates that this product should not be discarded of as household waste but should be taken to an appropriate collection facilities for recycling. Proper disposal and recycling help protect natural resources, human health, and the environment. For more details on the disposal and recycling of this product, please contact your local municipal authority, disposal service agency, or the store where you purchased the product.

## Warranty Policy

During the warranty period, you are entitled to return, exchange, or repair services in accordance with the following terms. The warranty period for our products is as follows:

Product	Basic Warranty	Extended Warranty Period*	Total Warranty
VitaPower All-in-one Product	3 years	5 years	8 years
Core component: Battery	10 years	N/A	10 years
Power cable, PV cable	1 year	N/A	1 year

\*Extended warranty services are available for certain products, which may involve additional fees or other conditions.

\*VitaPower purchased from [alphaesslife.de](https://www.alphaesslife.de) or AlphaESS authorized dealers are covered by the above limited warranty. Purchase and using VitaPower equals acceptance of AlphaESS's limited warranty terms.

The effective warranty period commences from the product's purchase date as indicated on the relevant invoice, receipt, or bill.

To verify your purchase and provide better service, we may ask you to provide information related to your order (including sales receipt containing purchase date, order ID/number, and retailer name), warranty card, and product serial number (if applicable).

## Exclusions and Limitations

Warranty claims are not recognized or accepted if the damage is related to the following reasons.

1. Products without sufficient proof of purchase.
2. Force majeure (storm damage, lightning, overvoltage, fire, thunderstorm, flood, war, disturbances, government intervention, strikes, embargoes, market conditions, or other social reasons).
3. Accidental damage, misuse, abuse, improper use, theft, loss, or confiscation.
4. Incorrect installation, commissioning, start-up, configuration, or operation.
5. Products purchased from unauthorized dealers/resellers.
6. Products with removed, damaged, or tampered serial number stickers or imprints.
7. Free products/rewards/gifts.
8. Disassembled products.
9. Products damaged due to the use of damaged wires, plugs, or output cables.
10. Products used outside the purchasing region or shipped to areas difficult to reach by courier or freight services (such as overseas or remote islands).
11. Cosmetic or surface defects, dents, imprints, or scratches that do not affect the normal functionality of the product.
12. Batteries damaged due to long-term non-use or not maintained correctly according to the user manual.

---

**Note** Additionally, this limited warranty and related services do not exceed the original cost of the VitaPower product. Please note that these warranty terms and conditions are subject to change without notice. The VitaPower support team reserves the right to determine warranty service eligibility and will decide on the appropriate solution, including replacement, repair, or refund.

## How to Apply for Warranty

Apply for warranty through any of the following channels:

1. [www.alphaesslife.de](http://www.alphaesslife.de)
2. Send an email to [support@alphaesslife.de](mailto:support@alphaesslife.de)



---

Nantong Alpha ESS Co., Ltd.

No.1086, Bihua Road, Jinxin Street, Tongzhou District Nantong City

**[www.alphaesslife.de](http://www.alphaesslife.de)**

**Made in China**