

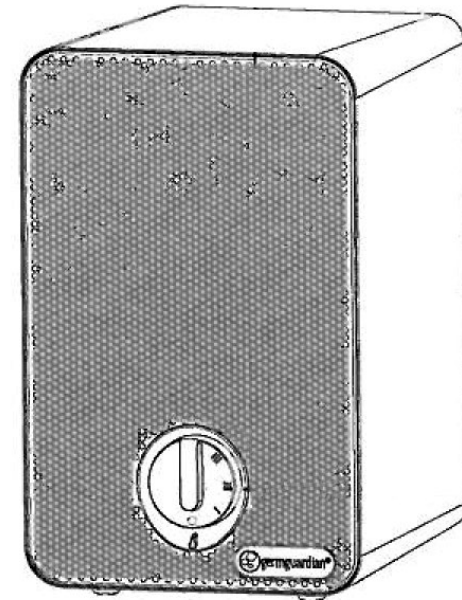

USE & CARE INSTRUCTIONS



3 IN 1

Air Cleaning System



Guardian Technologies LLC
26251 Bluestone Blvd. | Euclid, Ohio 44132
1.866.603.5900 | www.guardiantechnologies.com

Model No. AC4020

1-Year Limited Warranty

www.guardiantechnologies.com

1.866.603.5900

REV0714

English E - 1

French F - 1

Spanish S - 1

Date Purchased

month _____

year _____

Replacement Filter No: Filter **A (FLT4010)**

To Order Contact Customer Service

1.866.603.5900 or log on to www.guardiantechnologies.com

READ AND SAVE THESE INSTRUCTIONS WARNINGS

Failure to comply with the warnings listed below may result in electric shock or serious injury.



This product should be used only in accordance with the specifications outlined in this manual. Usage other than what has been specified here may result in serious injury.

WARNING: THE CORDS, WIRES AND/OR CABLES SUPPLIED WITH THIS PRODUCT CONTAIN CHEMICALS, INCLUDING LEAD OR LEAD COMPOUNDS, KNOWN TO THE STATE OF CALIFORNIA TO CAUSE CANCER AND BIRTH DEFECTS OR OTHER REPRODUCTIVE HARM. WASH HANDS AFTER USING. (CALIFORNIA CODE OF REGULATIONS PROPOSITION 65)

When using electrical appliances, basic precautions should always be followed to reduce the risk of fire, electric shock and injury to persons, including the following:

- Read all instructions before using appliance.
- **IMPORTANT** - This portable air purifier has a polarized plug (one blade is wider than the other) as a feature to reduce the risk of electric shock. This plug will fit into a polarized outlet only one way. If the plug does not fit fully in the outlet, reverse the plug. If it still does not fit, contact a qualified electrician. Never use an extension cord unless the plug can be fully inserted. Do not alter the plug.
- To avoid fire or shock hazard, plug the appliance directly into a 120V AC electrical outlet.
- Keep the cord out of heavy traffic areas. To avoid fire hazard, NEVER put the cord under rugs, near heat registers, radiator, stoves or heaters.
- To protect against electrical hazards, DO NOT immerse in water or other liquids. Do not use near water.
- Children cannot recognize the hazards associated with the usage of electrical appliances. For this reason, always supervise children when they are near the unit.
- Always unplug the air purifier before moving it, opening the grill, changing filters, cleaning or whenever the air purifier is not in use. Be sure to pull by the plug and not the cord.
- NEVER drop or insert any object into any openings.
- DO NOT run cord under carpeting.
- DO NOT cover cord with throw rugs, runners, or similar coverings.
- DO NOT route cord under furniture or appliances. Arrange cord away from traffic area and where it will not be tripped over.
- DO NOT operate any appliance with a damaged cord or plug, if motor fan fails to rotate, after the appliance malfunctions, or if it has been dropped or damaged in any manner. Call Customer Service at **1.866.603.5900** for assistance.
- Use appliance only for intended household use as described in this manual. Any other use not recommended by the manufacturer may cause fire, electric shock or injury to persons.
- DO NOT use outdoors.

READ AND SAVE THESE INSTRUCTIONS WARNINGS

Failure to comply with the warnings listed below may result in electric shock or serious injury.

- NEVER block the air openings, grills/outlets or place on a soft surface such as a bed or sofa, as this could cause the unit to tip over, blocking the air intake or outtake opening.
- DO NOT attempt to repair or adjust any electrical or mechanical functions on this unit. Doing so will void your warranty. The inside of the unit contains no user serviceable parts. All servicing should be performed by qualified personnel only.
- DO NOT place anything on top of unit.
- **WARNING:** To reduce the risk of fire or electric shock, do not use this fan with any solid-state speed control device.

PRODUCT SPECIFICATIONS AND PARTS

SPECIFICATIONS

MODEL NUMBER: AC4020

DIMENSIONS: 7.0"L x 5.75"W x 9.25"H

WEIGHT: 3.7 pounds

INPUT VOLTAGE: 120V 60Hz 0.22 Amps

REPLACEMENT FILTER: Filter A (FLT4010)

PARTS

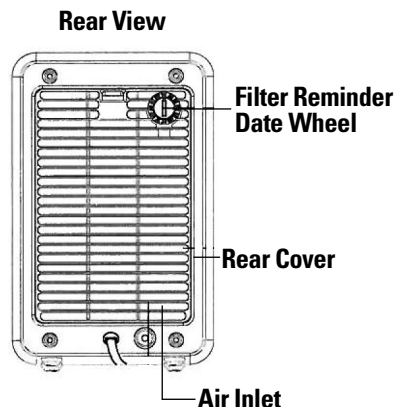
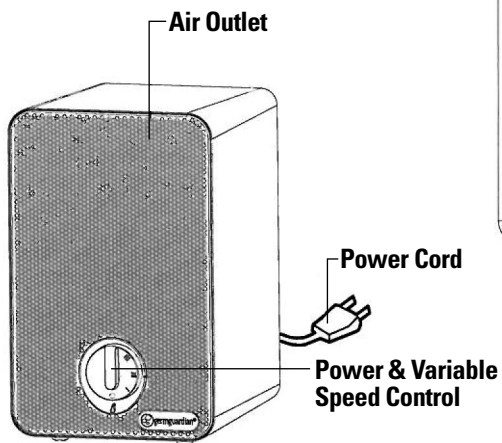

COMBINATION FILTER:

- 1 Pre-Filter/Charcoal
- 1 HEPA Filter

Filters last approximately 6-8 months depending on use.

Filters are accessed by removing rear cover.

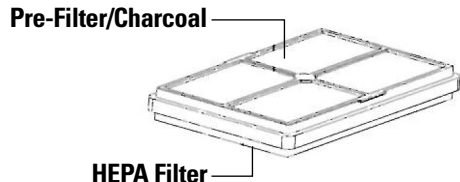

DIGITAL AIR CLEANING SYSTEM

Improve your indoor air quality with your new 3-in-1 Air Cleaning System. Multiple levels of cleaning work together to capture allergens, kill germs and remove odors.

COMBINATION FILTER

PRE-FILTER/CHARCOAL

This layer serves as a pre-filter for capturing large dust particles; lint and pet hair which helps extend the life of your filter. The activated carbon absorbs household and pet odors.

HEPA FILTER

Captures 99.97% of dust and allergens.

UV LIGHT

UV light activates the Titanium Dioxide (TiO₂) treated filter to help fight the growth of bacteria, germs and mold.

AIR CLEANING LAYERS

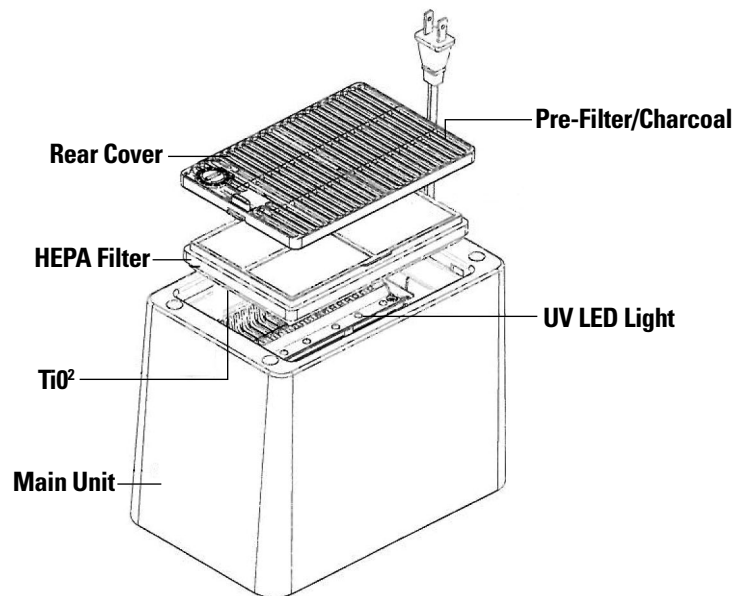

DIRECTIONS FOR USE

SET UP

1. Select a firm, level and flat location for the air purifier. For proper air flow, locate the unit at least 1 foot from any wall or furniture. Make sure none of the grills are blocked.
2. Carefully remove your air purifier from box and bag.

OPERATING THE AIR PURIFIER

1. Plug the power cord into a 120V AC outlet.
2. Turn unit power ON.
 - Select fan speed MODE 1 - 3
(I = lowest speed setting;
III = highest speed setting)
3. UV light will run when unit is on.

Power & Variable
Speed Control

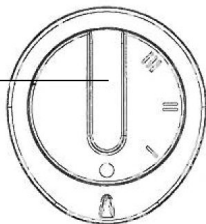

CLEANING & MAINTENANCE

GENERAL CLEANING

Always unplug the unit before cleaning or servicing in any way.

Caution: Do NOT use gasoline, benzene, thinner, harsh cleaners, etc. on and/or in the unit while cleaning as they will damage the product. NEVER use alcohol or other solvents.

Note: Do NOT stick any foreign objects or your fingers inside the unit.

1. Wipe the surface of the unit with a clean, dry soft cloth as needed.
2. Clean the Filter monthly with the brush of your vacuum cleaner.
3. Remove and Clean (or Replace) Filter.

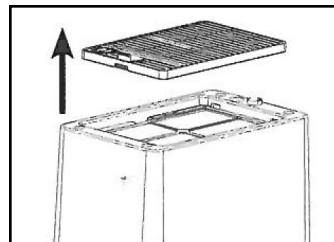

a. Lift and remove the Rear Cover from the unit.

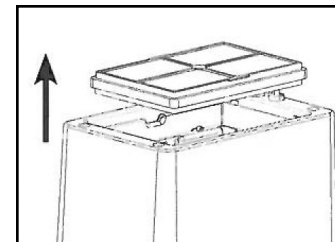

b. Remove Combination Filter from unit.

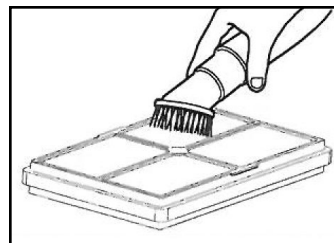

c. Clean filter with the brush attachment of your vacuum cleaner to remove lint and dust.

IMPORTANT: Do NOT try to wash and re-use the Combination Filter.

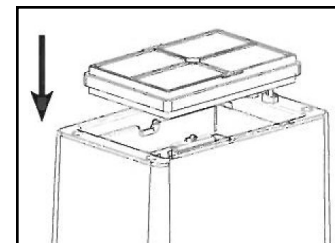

d. Insert Combination Filter into the unit with the HEPA portion facing into the unit. Consult the arrow on the filter for correct installation direction.

IMPORTANT: Do NOT try to wash and re-use the Combination Filter. Please contact Customer Service at **1.866.603.5900** or visit us at **www.guardiantechnologies.com** to purchase a replacement filter.

Replacement Combination Filter: A (FLT4010)

CLEANING & MAINTENANCE

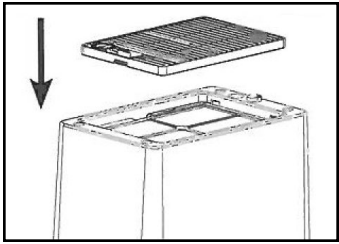

e. Reattach the Rear Cover of the unit and securely latch into place.

FILTER REPLACEMENT

To maintain the performance of the air cleaner, it is recommended that the filter be replaced about every 6 months. The replacement requirements will vary depending on usage and environmental conditions.

1. It's time to replace the filter when the white HEPA cartridge portion has changed from white to grey or black.

OR

2. A filter date wheel is also built into the rear of the unit to track your filter changes. Simply set the wheel 6 months ahead from when it is replaced as a reminder. The wheel is marked with the months of the year.

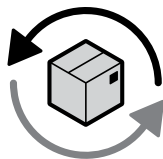
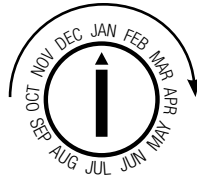

AutoShip

Check out our on-line Filter Reminder and Replacement program.

www.guardiantechnologies.com

TROUBLESHOOTING GUIDE

PROBLEM	SOLUTION
Unit does not operate.	Check that the unit is plugged in. Call Customer Service 1.866.603.5900 .
Unit shuts off unexpectedly.	Check that the unit is plugged into a working electrical outlet. Check that the HEPA Filter is firmly in place. Check that the Front Cover is latched firmly in place. Call Customer Service 1.866.603.5900 .
No air circulating from unit.	Unplug unit. Check Pre-Filter/Charcoal and HEPA Filters. Check if the plastic bag containing the filter has been removed. Clean Pre-Filter/Charcoal if necessary. Replace HEPA Filter if necessary.
Increase in noise level.	Make sure the filters are clean. Replace if necessary.
An unpleasant odor is emitted from the unit.	Make sure the filters are clean. Replace if necessary.

AIR CLEANING SYSTEM REPLACEMENT PARTS



Replacement Combination Filter A: (FLT4010)

Please contact Customer Service at **1.866.603.5900** or visit us at **www.guardiantechnologies.com** to purchase a replacement filter.

LIMITED WARRANTY

To the consumer, Guardian Technologies LLC warrants this product to be free of defects in materials or workmanship commencing upon the date of the original purchase. Save your original sales receipt to validate start of warranty period. Warranty is not valid without receipt.

If this product should become defective within the warranty period, we will repair or replace any defective parts free of charge. All warranty repairs must be completed by Guardian Technologies LLC. This warranty **does not cover unauthorized repairs**. The warranty does not include unusual wear, damage resulting from accident, or unreasonable use of the product. This warranty only covers the product when used with genuine Guardian Technologies accessories. This warranty covers product that was purchased from authorized distributors. This warranty gives you specific legal rights and you may also have other rights (other rights may vary from state to state in the U.S.A.)

The product warranty registration can be completed online at www.guardiantechnologies.com. We consider the registration process important to ensuring superior service to our customers, however submitting the warranty registration is optional and does not affect your rights to utilize this warranty according to the conditions stated above. To submit product under warranty the complete machine must be delivered pre-paid to Guardian Technologies LLC. Please include complete information including: the problem, the model number of the product, the day of purchase, and a copy of the original sales receipt along with your name, address, and telephone (email optional). Address returns to the attention of: Customer Service, at the address below. Additional questions or comments can be made toll free to the number listed below.

Guardian Technologies LLC
26251 Bluestone Blvd.
Euclid, Ohio 44132
1.866.603.5900
www.guardiantechnologies.com



This product has been tested and complies with the requirements for Federal Communications Commission, Part 18 for Radio/TV/Communication interference. Although tested, it may affect these devices. If the humidifier is found to interfere, separate the device and/or the humidifier. Conduct only the user maintenance found in this manual. Other maintenance and servicing can cause harmful interference and can void the required FCC compliance.



UTILISATION ET INSTRUCTIONS D'ENTRETIEN

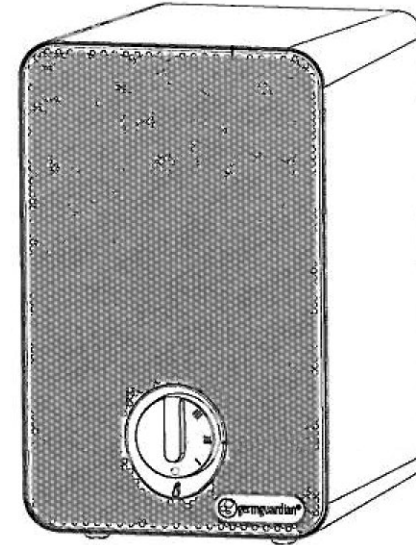

Systeme de purification d'air

Modèle n° AC4020

Garantie limitée de un (1) an

www.guardiantechnologies.com

1.866.603.5900

REV0714

Anglais E - 1

Français F - 1

Espagnol S - 1

Date d'achat

mois _____

année _____

Numéro du filtre de rechange : filtre  (FLT4010)

Pour commander, communiquez avec le service à la clientèle au :

1 866 603-5900 ou rendez-vous sur le site :

www.guardiantechnologies.com

LISEZ ET CONSERVEZ CES INSTRUCTIONS AVERTISSEMENTS

Le non-respect des avertissements mentionnés ci-dessous peut provoquer une décharge électrique ou des blessures graves.



Ce produit doit être utilisé en conformité avec les directives indiquées dans le présent manuel. De graves blessures peuvent résulter d'un usage du produit autre que celui indiqué dans le présent manuel.

AVERTISSEMENT : LES CORDONS, FILS ÉLECTRIQUES ET/OU CÂBLES FOURNIS AVEC CET APPAREIL CONTIENNENT DES PRODUITS CHIMIQUES, Y COMPRIS DU PLOMB OU DES COMPOSÉS DU PLOMB, RECONNUS PAR L'ÉTAT DE CALIFORNIE COMME POUVANT CAUSER LE CANCER, DES MALFORMATIONS CONGÉNITALES ET D'AUTRES PROBLÈMES DE SANTÉ GÉNÉRIQUE. LAVEZ-VOUS LES MAINS APRÈS TOUTE UTILISATION.

(CALIFORNIA'S CODE OF REGULATIONS – CODE DE RÉGLEMENTATION DE LA CALIFORNIE – PROPOSITION 65).

Lorsque vous utilisez un appareil électrique, vous devez toujours respecter certaines consignes élémentaires de sécurité afin de réduire le risque de feu, de choc électrique et de blessure, dont les suivantes :

- Lisez toutes les instructions avant d'utiliser cet appareil.
- **IMPORTANT** – Ce système de purification d'air portable est doté d'une fiche polarisée (une broche est plus large que l'autre), afin de réduire le risque de choc électrique. Cette fiche s'insère d'une seule façon dans la prise de courant. Si la fiche ne s'insère pas entièrement dans la prise, insérez-la dans l'autre sens. Si elle ne s'insère toujours pas, communiquez avec un électricien agréé. N'utilisez jamais de rallonge électrique à moins que la prise puisse être insérée complètement. Ne modifiez pas la fiche de quelque façon que ce soit.
- Pour éviter tout risque d'incendie ou de choc électrique, branchez l'appareil directement dans une prise électrique de 120 V c.a.
- Gardez le cordon électrique à l'écart des zones de passage. Pour éviter le risque d'incendie, ne faites JAMAIS passer le cordon électrique sous des carpettes, ou près ou à côté de grilles de chauffage, de radiateurs, de cuisinières ou d'appareils de chauffage.
- Pour protéger contre tout risque de choc électrique, NE plongez PAS l'appareil dans l'eau ou dans un liquide quelconque. N'utilisez pas cet appareil à proximité de l'eau.
- Les enfants ne se rendent pas compte des dangers associés à l'utilisation d'appareils électriques. C'est pourquoi vous devez toujours superviser les enfants lorsqu'ils se trouvent près de l'appareil.
- Débranchez toujours l'appareil avant de le déplacer, d'ouvrir la grille de protection, de changer les filtres, de le nettoyer ou dès qu'il n'est pas utilisé. Assurez-vous de débrancher l'appareil en tirant sur la prise et non sur le cordon.
- Ne laissez JAMAIS tomber et n'insérez JAMAIS d'objets dans tout orifice de l'appareil.
- NE faites PAS passer le cordon électrique sous la moquette.
- NE recouvrez PAS le cordon électrique avec des carpettes, des tapis d'escalier ou tout autre revêtement similaire.

LISEZ ET CONSERVEZ CES INSTRUCTIONS AVERTISSEMENTS

Le non-respect des avertissements mentionnés ci-dessous peut provoquer une décharge électrique ou des blessures graves.

- NE faites PAS passer le cordon électrique sous les meubles ni les appareils électroménagers. Faites passer le cordon électrique à l'écart des zones de grand passage et là où personne ne risque de trébucher dessus.
- N'utilisez JAMAIS un appareil dont le cordon d'alimentation ou la fiche sont endommagés, dont le moteur du ventilateur ne tourne plus, à la suite d'une défaillance ou d'une panne, ou qui est tombé ou est endommagé de quelque manière que ce soit. Veuillez communiquer avec le service à la clientèle au **1 866 603-5900** pour obtenir de l'aide.
- N'utilisez l'appareil que conformément à son utilisation domestique prévue et décrite dans ce manuel. Toute utilisation autre que celles recommandées par le fabricant risque de provoquer un incendie, un choc électrique ou des blessures.
- N'utilisez PAS cet appareil à l'extérieur.
- N'obstruez JAMAIS les sorties d'air, les grilles de protection ou les prises de l'appareil. Ne placez JAMAIS l'appareil sur une surface instable, telle qu'un lit ou un canapé, car cela risque de faire tomber l'appareil, obstruant la sortie ou l'entrée d'air.
- N'essayez PAS de réparer ou de régler toute fonction électrique ou mécanique de cet appareil. Agir ainsi annulera la garantie. L'appareil ne contient aucune pièce remplaçable. Toute réparation doit être faite uniquement par un professionnel qualifié.
- NE mettez RIEN sur le dessus de l'appareil.
- **AVERTISSEMENT** : pour éviter tout risque d'incendie ou de choc électrique, n'utilisez pas ce ventilateur avec une commande de régime à semi-conducteurs.

SPÉCIFICATIONS DE L'APPAREIL ET PIÈCES

SPÉCIFICATIONS

NUMÉRO DE MODÈLE : AC4020

DIMENSIONS : longueur : 17,78 cm (7 po); largeur : 14,6 cm (5,75 po); hauteur : 23,5 cm (9,25 po)

POIDS : 1,68 kg (3,7 lb)

TENSION D'ENTRÉE : 120 V, 60 Hz, 0,22 A

FILTRE DE RECHANGE : filtre A (FLT4010)

PIÈCES

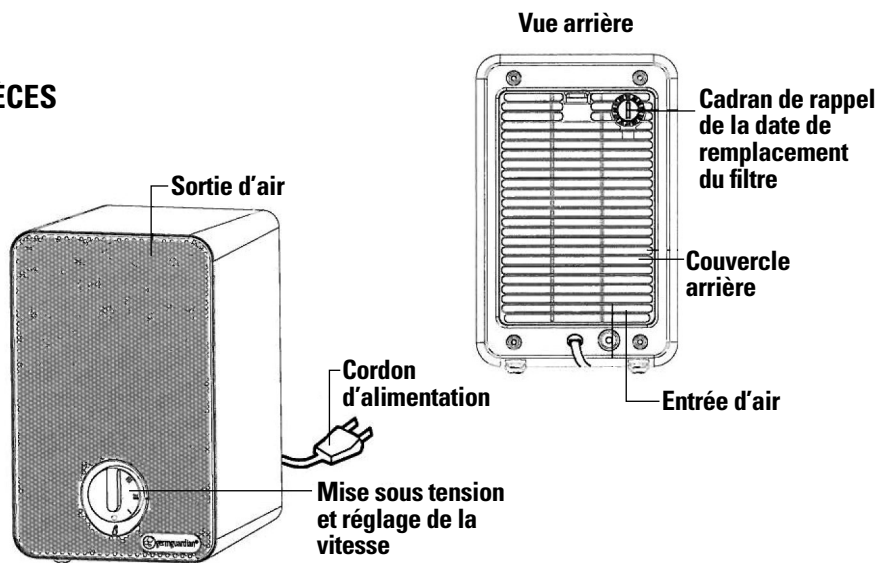

COMBINAISON DE FILTRES :

1 combinaison préfiltre/filtre au charbon

1 filtre HEPA

La durée de vie des filtres est de 6 à 8 mois selon la fréquence d'utilisation.

Accéder aux filtres en retirant le couvercle arrière.

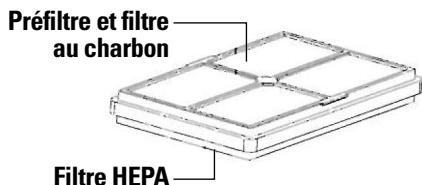

SYSTÈME NUMÉRIQUE DE PURIFICATION D'AIR

Améliorez la qualité de l'air intérieur avec ce nouveau système de purification d'air 3 en 1. Les multiples niveaux de purification conjugués retiennent les allergènes et éliminent les germes et les odeurs.

COMBINAISON DE FILTRES

PRÉFILTRE ET FILTRE AU CHARBON

À ce niveau, le préfiltre retient les grosses particules de poussière, les peluches et les poils d'animaux afin de prolonger la durée de vie de votre filtre. Le charbon actif absorbe les odeurs ménagères et celles des animaux.

FILTRE HEPA

Retient 99.97 % de la poussière et des allergènes.

RAYONS UV

Les rayons UV activent le filtre traité au dioxyde de titane (TiO₂) pour combattre la prolifération des bactéries, des germes et des moisissures.

NIVEAUX DE PURIFICATION D'AIR

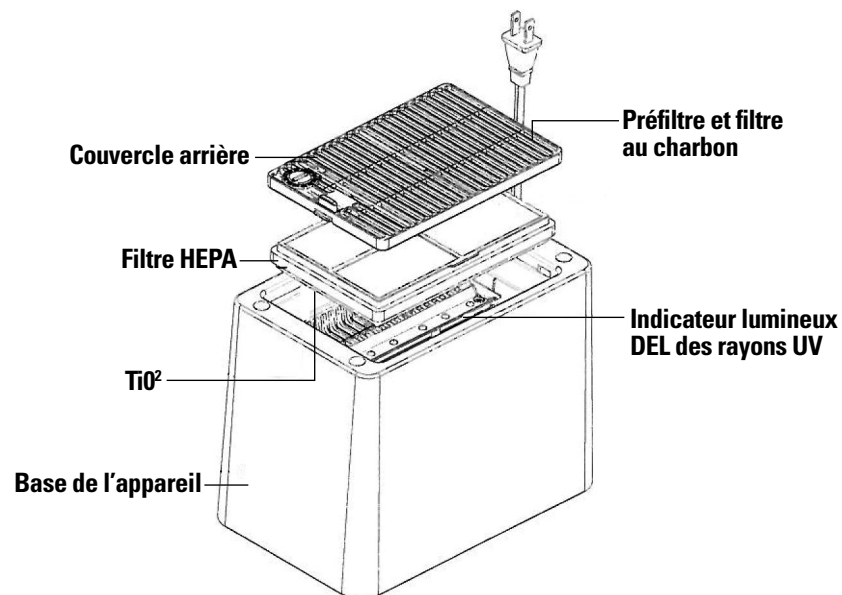

FONCTIONNEMENT DU SYSTÈME DE PURIFICATION D'AIR :

1. Branchez le cordon d'alimentation dans une prise de courant standard de 120 V c.a.
2. Mettez l'appareil en MARCHE (ON).
 - Sélectionnez la vitesse du ventilateur, MODE 1 à 3.
**(I = la plus lente;
III = la plus rapide)**
3. Les rayons UV sont activés lorsque l'appareil est en marche.

Mise sous tension
et réglage de
la vitesse

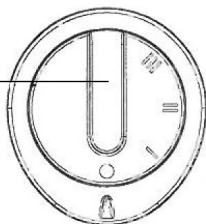

NETTOYAGE ET ENTRETIEN

NETTOYAGE GÉNÉRAL

Débranchez toujours l'appareil avant d'effectuer tout nettoyage ou tout entretien.
Mise en garde : n'utilisez PAS d'essence, de benzine, de diluant ou de nettoyeurs puissants (entre autres) pour nettoyer la surface intérieure ou l'extérieur de l'appareil, car cela risque de l'endommager. N'utilisez JAMAIS d'alcool ni d'autres dissolvants.
Remarque : n'enfoncez PAS d'objets, ni vos doigts, à l'intérieur de l'appareil.

1. Essuyez la surface de l'appareil à l'aide d'un chiffon propre, doux et sec, au besoin.
2. Nettoyez le filtre une fois par mois à l'aide de la brosse de votre aspirateur.
3. Retirez et nettoyez (ou remplacez) le filtre.

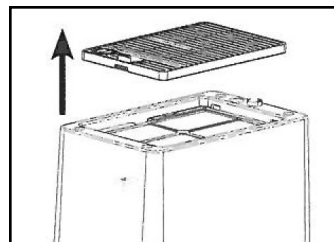

a. Soulevez et retirez le couvercle arrière de l'appareil.

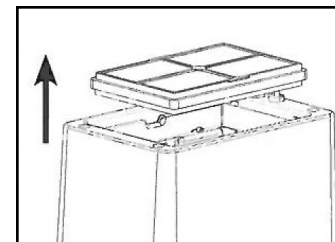

b. Retirez la combinaison de filtres de l'appareil.

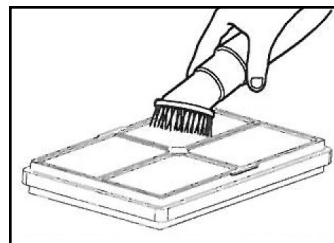

c. Nettoyez le filtre avec la brosse de votre aspirateur afin de retirer les peluches et la poussière.

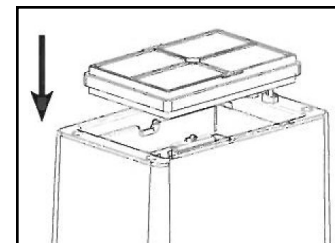

d. Retirez le filtre HEPA de l'appareil.

IMPORTANT : ne lavez PAS et ne réutilisez PAS la combinaison de filtres.

IMPORTANT: ne lavez PAS et ne réutilisez PAS la combinaison de filtres. Veuillez communiquer avec le service à la clientèle au **1 866 603.5900** ou visitez notre site à **www.guardiantechnologies.com** pour commander un filtre de rechange.

Combinaison de filtres de rechange : A (FLT4010)

NETTOYAGE ET ENTRETIEN

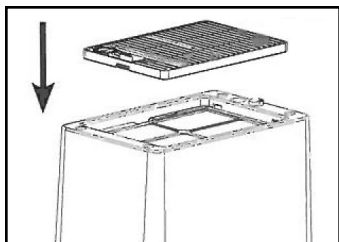

e. Rattachez le couvercle arrière de l'appareil et verrouillez-le bien en place.

REMPACEMENT DU FILTRE

Pour maintenir la performance du purificateur d'air, nous recommandons de remplacer le filtre tous les 6 mois environ. Les besoins de remplacement varient en fonction de l'usage et des conditions ambiantes.

1. Il est temps de changer le filtre lorsque la partie blanche du filtre HEPA devient grise ou noire.

OU

2. Un cadran de rappel de la date de remplacement des filtres est intégré à l'arrière de l'appareil pour vous aider. Réglez tout simplement le cadran à 6 mois pour vous rappeler quand changer les filtres. Le cadran indique les mois de l'année.

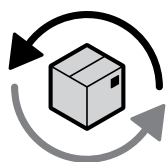

AutoShip

Découvrez notre programme en ligne de rappel de remplacement des filtres.

www.guardiantechnologies.com

GUIDE DE DÉPANNAGE

PROBLÈME	SOLUTION
L'appareil ne fonctionne pas.	Vérifiez que l'appareil est branché. Communiquez avec le service à la clientèle au 1 866 603-5900 .
L'appareil s'éteint intempestivement.	Vérifiez que l'appareil est branché à une prise de courant fonctionnelle. Vérifiez que le filtre HEPA est bien en place. Vérifiez que le couvercle avant est bien verrouillé en place. Communiquez avec le service à la clientèle au 1 866 603-5900 .
Il n'y pas de circulation d'air.	Débranchez l'appareil. Vérifiez le préfiltre, le filtre au charbon et le filtre HEPA. Vérifiez que vous avez bien retiré le filtre du sac en plastique. Nettoyez le préfiltre et le filtre au charbon au besoin. Remplacez le filtre HEPA au besoin.
Augmentation du niveau de bruit.	Assurez-vous que les filtres sont propres. Remplacez-les au besoin.
Une odeur désagréable provient de l'appareil.	Assurez-vous que les filtres sont propres. Remplacez-les au besoin.

SYSTÈME DE PURIFICATION D'AIR PIÈCES DE RECHANGE



Combinaison de filtres
de rechange : A: (FLT4010)

Veuillez communiquer avec le service à la clientèle au **1 866 603.5900** ou visitez notre site à www.guardiantechnologies.com pour commander un filtre de rechange.

GARANTIE LIMITÉE

Guardian Technologies LLC garantit au consommateur que cet appareil est exempt de défauts matériels ou de fabrication, à partir de la date d'achat originale. Veuillez garder votre reçu de vente original pour justifier la date d'entrée en vigueur de la période de garantie. Sans reçu, la garantie devient nulle et non avenue.

Si cet appareil s'avère défectueux pendant la période de garantie, nous réparerons ou remplacerons toutes les pièces défectueuses gratuitement. Toute réparation couverte par la présente garantie doit être effectuée par Guardian Technologies LLC. La présente garantie **ne couvre pas les réparations non autorisées**. La présente garantie ne couvre pas l'usure inhabituelle et les dommages causés par accident ou par une utilisation déraisonnable de l'appareil. La présente garantie ne couvre l'appareil que s'il est utilisé conjointement à des accessoires d'origine de Guardian Technologies. La garantie couvre uniquement un appareil acheté auprès de distributeurs agréés. La présente garantie vous donne certains droits juridiques. Vous pouvez également bénéficier d'autres droits (les droits peuvent varier d'un État à l'autre aux États-Unis).

L'enregistrement de garantie de l'appareil peut se faire en ligne à l'adresse

www.guardiantechnologies.com. Nous considérons le processus d'enregistrement comme important afin d'assurer un service supérieur à notre clientèle. Cependant, l'envoi de cette carte de garantie est facultatif et n'affectera en rien vos droits de faire valoir cette garantie en accord avec les conditions susmentionnées. Pour faire valoir la présente garantie, l'appareil complet doit être envoyé en port payé à Guardian Technologies LLC. Veuillez fournir des informations exhaustives, notamment : spécifiez la nature du problème, le numéro de modèle, la date d'achat, et incluez vos nom, adresse et numéro de téléphone (courriel facultatif) ainsi qu'une copie du reçu de vente original. Retournez l'appareil à l'attention de : Customer Service, et à l'adresse indiquée ci-après. Posez vos questions ou faites part de vos commentaires au numéro sans frais indiqué ci-après.

Guardian Technologies LLC

26251 Bluestone Blvd.

Euclid, Ohio 44132

1.866.603.5900

www.guardiantechnologies.com



Cet appareil a été testé et déclaré conforme aux exigences requises selon la section 18 sur les interférences liées à la radio, à la télévision et autres appareils de communication de la Federal Communications Commission (FCC - Commission fédérale des communications). Bien que testé, cet appareil pourrait créer des interférences sur ceux susmentionnés. Si l'humidificateur provoque des interférences, écarterez l'appareil et/ou l'humidificateur. Effectuez l'entretien uniquement suivant les indications fournies dans le présent manuel. Toute autre opération d'entretien ou de maintenance pourrait provoquer des interférences préjudiciables et annuler la conformité requise aux exigences de la FCC.



INSTRUCCIONES DE USO Y CUIDADO

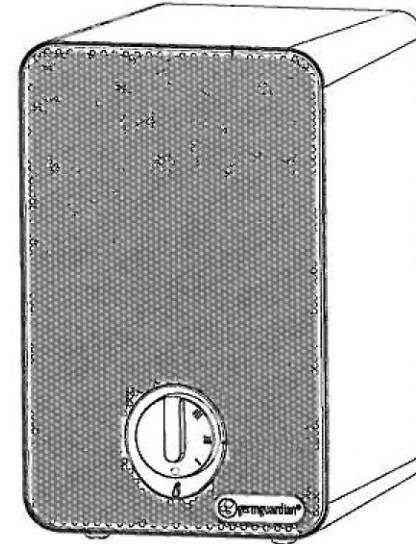

3 IN 1

Sistema para la Limpieza del Aire

Modelo No. AC4020

Garantía limitada por 1 año

www.guardiantechnologies.com

1.866.603.5900

REV0714

Inglés E - 1

Francés F - 1

Español S - 1

Fecha de compra
mes _____

año _____

Filtro de repuesto No.: Filtro A (FLT4020)

Para hacer el pedido comuníquese con el departamento de servicio al cliente al **1.866.603.5900** o visítenos en www.guardiantechnologies.com

LEA Y GUARDE ESTAS INSTRUCCIONES ADVERTENCIAS

El no cumplir las advertencias que se enumeran a continuación puede provocar un choque eléctrico o lesiones severas.



Debe usarse este producto sólo de acuerdo a las especificaciones descritas en este manual. Usarlo de una manera diferente a lo indicado puede ocasionar lesiones severas.

ADVERTENCIA: LOS CORDONES, ALAMBRES Y/O CABLES SUMINISTRADOS CON ESTE PRODUCTO CONTIENEN SUSTANCIAS QUÍMICAS QUE INCLUYEN PLOMO O COMPUESTOS DE PLOMO, CONSIDERADOS EN EL ESTADO DE CALIFORNIA COMO CAUSANTES DE CÁNCER, DEFECTOS DE NACIMIENTO U OTROS DAÑOS REPRODUCTIVOS. LÁVESE LAS MANOS DESPUÉS DE USARLO.

(CÓDIGO DE REGLAMENTOS DE CALIFORNIA, PROPOSICIÓN 65)

Al usar un electrodoméstico, debe seguir siempre ciertas precauciones básicas para disminuir el riesgo de incendio, choque eléctrico y lesiones personales, las cuales incluyen todo lo siguiente:

- Antes de usar el electrodoméstico, lea todas las instrucciones.
- **IMPORTANTE:** Como una característica adicional, este purificador de aire portátil tiene una clavija polarizada (una hoja es más ancha que la otra) con el fin de reducir el riesgo de choque eléctrico. Esta clavija encajará en un tomacorriente polarizado de una manera solamente. Si la clavija no encaja bien en el tomacorriente, invierta la clavija. Si aún así no encaja, póngase en contacto con un electricista calificado. Nunca use una extensión eléctrica a menos que la clavija pueda insertarse por completo. No modifique la clavija.
- Para evitar un incendio o choque eléctrico, conecte directamente el aparato a un tomacorriente de 120 V de corriente CA.
- Mantenga el cordón eléctrico alejado de las áreas de gran tránsito peatonal. Para evitar el riesgo de incendio, **NUNCA** ponga el cordón eléctrico debajo de las alfombras, ni cerca de rejillas de calefacción, radiadores, estufas ni calentadores.
- Para evitar los riesgos eléctricos, **NO** sumerja este aparato en agua o en otros líquidos. No use este aparato cerca del agua.
- Los niños no pueden percatarse de los riesgos asociados con el uso de aparatos electrodomésticos. Por este motivo, siempre debe vigilar a los niños cuando se encuentren cerca de la unidad.
- Desconecte siempre el purificador de aire antes de moverlo, abrir la rejilla, cambiar los filtros, antes de limpiarlo o cuando no lo use. Asegúrese de desconectarlo tomándolo del enchufe, no del cordón eléctrico.
- **NUNCA** deje caer ni inserte un objeto en cualquier abertura.
- **NO** pase el cordón eléctrico por debajo de la alfombra.
- **NO** cubra el cordón eléctrico con tapetes, plásticos protectores para alfombrado o cubiertas similares.

LEA Y GUARDE ESTAS INSTRUCCIONES ADVERTENCIAS

El no cumplir las advertencias que se enumeran a continuación puede provocar un choque eléctrico o lesiones severas.

- **NO** pase el cordón eléctrico por debajo de los muebles o aparatos electrodomésticos. Mantenga el cordón eléctrico alejado de gran tráfico peatonal y de los lugares en que pueda provocar tropezones.
- **NO** utilice ningún aparato cuyo cordón eléctrico o clavija estén dañados, si el motor del ventilador no gira, si el aparato no funciona correctamente o si se ha caído o dañado de alguna forma. Si necesita ayuda, llame al departamento de servicio al cliente al **1.866.603.5900**.
- Use este aparato únicamente para el uso doméstico previsto, como se describe en este manual. Cualquier otro tipo de uso no recomendado por el fabricante podría provocar un incendio, choque eléctrico o lesiones personales.
- **NO** se debe utilizar en exteriores.
- **NUNCA** bloquee las aberturas para el aire, las rejillas/salidas del aparato, ni coloque el producto sobre una superficie suave, como una cama o sofá, ya que esto podría provocar que el aparato se vuelque, se bloquee la abertura de entrada o la salida del aire.
- **NO** intente reparar o ajustar un funcionamiento eléctrico o mecánico incorrecto de esta unidad. El hacerlo anulará la garantía. El interior del aparato no contiene piezas que requieren mantenimiento. Todas las labores de servicio y mantenimiento deben ser realizadas sólo por personal calificado.
- **NO** coloque ningún objeto en la parte superior de la unidad.
- **ADVERTENCIA:** Para disminuir el riesgo de incendio o choque eléctrico, no utilice este ventilador con ningún dispositivo de control de velocidad de estado sólido.

ESPECIFICACIONES Y PARTES DEL PRODUCTO

ESPECIFICACIONES

NÚMERO DE MODELO: AC4020

DIMENSIONES: 17.8 cm largo x 15 cm ancho x 24 cm alto

PESO: 1.7 kg

VOLTAJE DE ENTRADA: 120 V, 60 Hz, 0.22 amperios

FILTRO DE REPUESTO: Filtro A (FLT4010)

PARTES

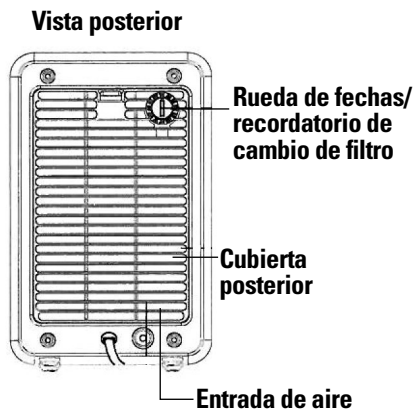
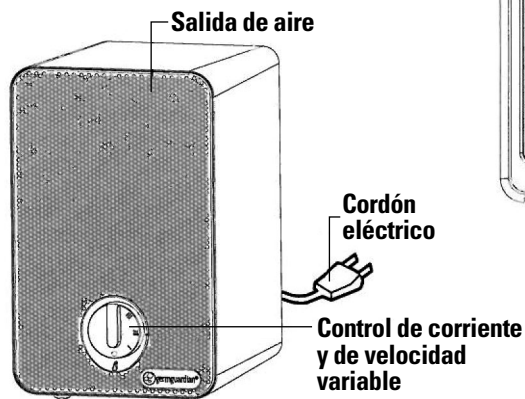

FILTRO COMBINADO:

1 Prefiltro/filtro de carbón

1 filtro HEPA

El filtro dura de 6 a 8 meses, dependiendo del uso.

Retire la cubierta posterior para acceder a los filtros.

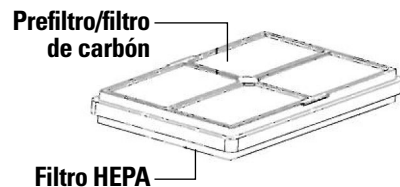

SISTEMA DIGITAL PARA LA LIMPIEZA DEL AIRE

Mejore la calidad del aire dentro de su hogar con su nuevo Sistema para la Limpieza del Aire 3 en 1. Los diversos niveles de purificación funcionan juntos para absorber los alérgenos, eliminar los gérmenes y los olores.

FILTRO COMBINADO

PREFILTRO/FILTRO DE CARBÓN

Esta capa sirve como prefiltro para capturar partículas grandes de polvo, pelusa y el pelo de las mascotas, lo cual ayuda a prolongar la vida útil del filtro. El carbón activado absorbe los olores domésticos y de las mascotas.

FILTRO HEPA

Absorbe el 99.97% de polvo y alérgenos.

LUZ UV

La luz UV activa el filtro tratado con dióxido de titanio (TiO₂) para evitar la proliferación de bacterias, gérmenes y moho.

NIVELES DE PURIFICACIÓN

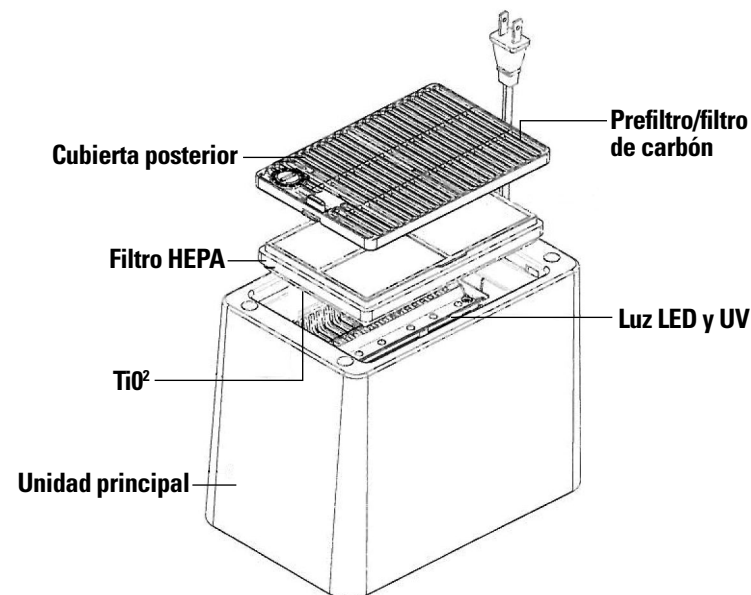

FUNCIONAMIENTO DEL PURIFICADOR DE AIRE

1. Conecte el cordón eléctrico a un tomacorriente de 120 V de corriente CA.
2. Encienda la unidad.
 - Seleccione la velocidad del ventilador, MODO 1 a 3
**(I = velocidad mínima;
III = velocidad máxima)**
3. La luz UV funciona cuando la unidad está encendida.

Control de corriente y de velocidad variable

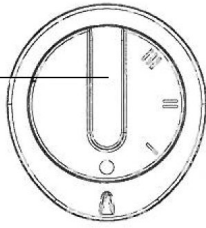

LIMPIEZA Y MANTENIMIENTO

LIMPIEZA GENERAL

Desconecte siempre la unidad antes de limpiarla o darle mantenimiento.

Precaución: NO utilice gasolina, bencina, solvente, limpiadores agresivos, etc. para limpiar el interior y el exterior de la unidad, ya que podrían dañar el aparato. **NUNCA** utilice alcohol ni otro tipo de solventes.

Nota: NO introduzca ningún objeto extraño ni sus dedos dentro de la unidad.

1. De ser necesario, limpie la superficie de la unidad con un paño suave, limpio y seco.
2. Limpie el filtro con el cepillo de la aspiradora cada mes.
3. Saque y limpie (o reemplace) el filtro.

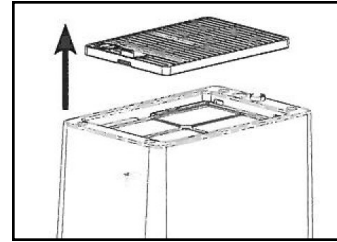

a. Levante y quite la cubierta posterior de la unidad.

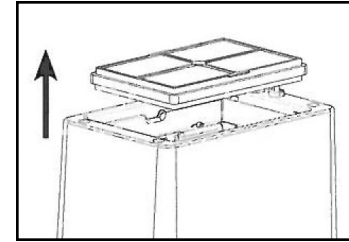

b. Saque el filtro combinado de la unidad.

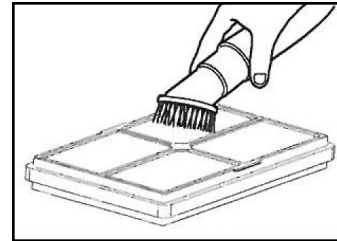

c. Limpie el filtro con el cepillo de la aspiradora para eliminar el polvo y la pelusa.

IMPORTANTE: NO intente lavar ni reutilizar el filtro combinado.

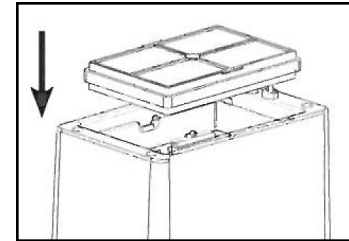

d. Saque el filtro HEPA de la unidad.

IMPORTANTE: NO intente lavar ni reutilizar el filtro combinado. Para comprar un filtro de repuesto, comuníquese con el departamento de servicio al cliente llamando al **1.866.603.5900** o visite **www.guardiantechnologies.com**.

Filtro combinado de repuesto: A (FLT4010)

LIMPIEZA Y MANTENIMIENTO

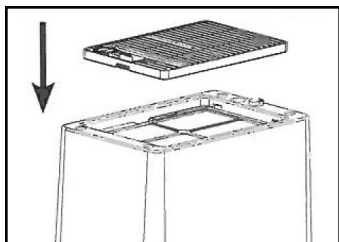

e. Vuelva a colocar la cubierta posterior de la unidad y asegúrela en su sitio.

REEMPLAZO DEL FILTRO

Para mantener el rendimiento del purificador de aire, se recomienda reemplazar el filtro cada 6 meses. Los requisitos de reemplazo pueden variar dependiendo del uso y las condiciones ambientales.

1. Llegó el momento de reemplazar el filtro cuando el color del filtro HEPA cambia de blanco normal a gris o negro.

0

2. También se ha incorporado una rueda de fechas en la parte posterior de la unidad para que pueda hacer el seguimiento de los cambios de filtro. Simplemente ajuste la rueda en el sexto mes venidero, como recordatorio de que debe reemplazar el filtro. La rueda incluye todos los meses del año.

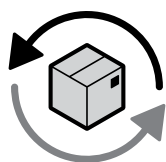
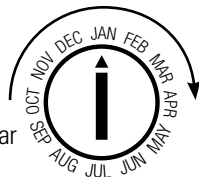

AutoShip

Pruebe nuestro recordatorio de cambio de filtro y el programa de filtros de repuesto en línea.

www.guardiantechnologies.com

GUÍA DE SOLUCIÓN DE PROBLEMAS

PROBLEMA	SOLUCIÓN
La unidad no funciona.	Verifique que la unidad esté conectada. Llame al departamento de servicio al cliente al 1.866.603.5900 .
La unidad se apaga de forma imprevista.	Verifique que la unidad esté conectada en un tomacorriente que funcione perfectamente. Verifique que el filtro HEPA esté asegurado en su sitio. Verifique que la cubierta frontal esté asegurada firmemente en su sitio. Llame al departamento de servicio al cliente al 1.866.603.5900 .
La unidad no hace circular aire.	Desconecte la unidad. Verifique el prefiltro/filtro de carbón y el filtro HEPA. Verifique que se haya retirado la bolsa plástica del filtro. Limpie el prefiltro/filtro de carbón si es necesario. Reemplace el filtro HEPA si es necesario.
Incremento del nivel de ruido.	Cerciórese que los filtros estén limpios. Reemplácelos si es necesario.
La unidad emite un olor desagradable.	Cerciórese que los filtros estén limpios. Reemplácelos si es necesario.

PARTES DE REPUESTO DEL SISTEMA PARA LA LIMPIEZA DEL AIRE



Filtro combinado de repuesto: A: (FLT4010)

Para comprar un filtro de repuesto, comuníquese con el departamento de servicio al cliente llamando al **1.866.603.5900** o visite **www.guardiantechnologies.com**.

GARANTÍA LIMITADA

Para el consumidor, Guardian Technologies LLC garantiza que este producto se encuentra libre de defectos de materiales o mano de obra a partir de la fecha de compra original. Guarde el recibo de compra original para validar el inicio del período de garantía. La garantía no es válida sin el recibo correspondiente.

Si durante el período de garantía se encuentra que el producto es defectuoso, repararemos o reemplazaremos las piezas defectuosas sin ningún costo. Todas las reparaciones cubiertas por la garantía deben ser realizadas por Guardian Technologies LLC. Esta garantía **no cubre las reparaciones no autorizadas**. La garantía no cubre los problemas ocasionados por desgaste inusual, daños que resulten por un accidente o el uso no razonable del producto. Esta garantía sólo cubre el producto si se utiliza con accesorios genuinos de Guardian Technologies. Esta garantía cubre el producto que se adquirió con un distribuidor autorizado. Esta garantía le otorga derechos legales específicos y usted pudiera tener otros derechos adicionales (los cuales varían en cada estado en los EE. UU.)

Puede completar el registro de la garantía en línea en

www.guardiantechnologies.com. Consideramos que el proceso de registro es importante para garantizar el servicio superior a nuestros clientes; sin embargo, el envío del comprobante de registro es opcional y no afecta sus derechos para utilizar la garantía de acuerdo a las condiciones estipuladas anteriormente. Para enviar el producto cubierto por la garantía, el aparato completo debe enviarse con porte pagado por anticipado a Guardian Technologies LLC. Incluya toda la información, incluso: la descripción del problema, el número de modelo del producto, la fecha de compra, una copia del recibo de compra original junto con su nombre dirección y número de teléfono (puede incluir su dirección de correo electrónico de manera opcional.) Dirija las devoluciones a la atención de: Departamento de servicio al cliente, a la dirección que se indica a continuación. Si tiene preguntas o comentarios llame sin costo al número de teléfono que aparece abajo.

Guardian Technologies LLC

26251 Bluestone Blvd.

Euclid, Ohio 44132

1.866.603.5900

www.guardiantechnologies.com



Este producto ha sido sometido a pruebas y cumple con los requisitos de la Comisión Federal de Comunicaciones, o FCC, Parte 18, correspondiente a la interferencia de Radio/TV/Comunicaciones. Aunque ha sido probado, aun así puede afectar estos dispositivos. Si observa que el humidificador crea interferencia, ponga el dispositivo o el humidificador aparte. Realice únicamente el servicio de mantenimiento indicado en este manual. Otro tipo de mantenimiento y servicio puede provocar interferencia perjudicial y anular el cumplimiento requerido por la FCC.