

UNOLD[®]

TURMVENTILATOR Skyline



Bedienungsanleitung

**Instructions for use | Notice d'utilisation
Gebruiksaanwijzing | Istruzioni per l'uso
Instrucciones de uso | Instrukcja obsługi**

Modell 86855



Impressum:

Bedienungsanleitung Modell 86855

Stand: November 2023 /nr

Copyright ©

UNOLD AG

Mannheimer Straße 4

68766 Hockenheim

Telefon +49 (0)62 05/94 18-0

Telefax +49 (0)62 05/94 18-12

E-Mail info@unold.de

Internet www.unold.de

UNOLD®



UNOLD®
Care + Style



UNOLD®
Fan + Heat



INHALTSVERZEICHNIS**Bedienungsanleitung Modell 86855**

Technische Daten	6
Symbolerklärung.....	6
Für Ihre Sicherheit.....	6
Montieren	9
Erklärung der Tasten der Fernbedienung	10
Fernbedienung	11
Bedienen	12
Reinigen und Pflegen.....	14
Informationen für den Fachhandel.....	14
Garantiebestimmungen	15
Entsorgung / Umweltschutz	15
Service-Adressen	16

Instructions for use Model 86855

Technical Specifications.....	17
Explanation of the symbols	17
For your safety.....	17
Assembly	19
Explanation of the button remote control unit	20
Remote control unit	21
Operation.....	21
Cleaning and care.....	23
Guarantee Conditions.....	24
Waste Disposal / Environmental Protection .	24
Service	16

Notice d'utilisation Modèle 86855

Spécification technique	25
Explication des symboles.....	25
Pour votre sécurité.....	25
Montage	28
Explication des touches télécommande.....	29
Télécommande	29
Utilisation	30
Nettoyage et entretien.....	32
Conditions de Garantie.....	32
Traitement des déchets / Protection de l'environnement.....	32
Service	16

Gebbruiksaanwijzing Model 86855

Technische gegevens	33
Verklaring van de symbolen.....	33
Voor uw veiligheid.....	33
Montage	36
Verklaring van de knoppen afstandsbediening	37
Afstandsbediening	37
Bedienen	38
Reiniging en onderhoud	39
Garantievoorwaarden.....	40
Verwijderen van afval/Milieubescherming ...	40
Service	16

INHALTSVERZEICHNIS**Istruzioni per l'uso Modello 86855**

Dati tecnici	41
Significato dei simboli	41
Per la vostra sicurezza.....	41
Montaggio.....	43
Telecomando.....	44
Spiegazione dei tasti telecomando.....	45
Uso	45
Pulizia e cura	47
Norme di garanzia	48
Smaltimento/Tutela dell'ambiente	48
Service	16

Instrukcja obsługi Model 86855

Dane techniczne.....	57
Objaśnienie symboli.....	57
Dla bezpieczeństwa użytkownika	57
Montaż	59
Pilot.....	60
Objaśnienie przycisków pilot	61
Obsługa	61
Czyszczenie i pielęgnacja	63
Warunki gwarancji.....	64
Utylizacja / ochrona środowiska.....	64
Service	16

Manual de instrucciones Modelo 86855

Datos técnicos	49
Explicación de símbolos	49
Para su seguridad	49
Montar.....	52
Control remoto.....	53
Explicación de las teclas control remoto.....	53
Manejo	54
Limpieza y cuidado.....	55
Condiciones de Garantía.....	56
Disposición/Protección del medio ambiente	56
Service	16

DE

BEDIENUNGSANLEITUNG MODELL 86855

EN

TECHNISCHE DATEN



FR

NL

IT

ES

PL

Leistung:	60 Watt, 220-240 V~, 50 Hz		
Maße:	ca. 32,0 x 32,0 x 106,8 cm (L/B/H)		
Gewicht:	ca. 4,4 kg		
Schutzklasse:	II		
Kabellänge:	ca. 160 cm		
Farbe:	schwarz		
Ausstattung:	3 Geschwindigkeitsstufen, 3 Windarten, Zeitvorwahl (1 bis 8 Stunden), Öszillation, Aromabox, Tragegriff am Gehäuse, Anionenfunktion		
Zubehör:	Bedienungsanleitung, Fernbedienung		

Änderungen und Irrtümer in Ausstattungsmerkmalen, Technik, Farben und Design vorbehalten

SYMBOLERKLÄRUNG

Dieses Symbol kennzeichnet eventuelle Gefahren, die Verletzungen nach sich ziehen können oder zu Schäden am Gerät führen.

FÜR IHRE SICHERHEIT

Bitte lesen Sie die folgenden Anweisungen und bewahren Sie diese auf.

Personen im Haushalt

1. Dieses Gerät kann von Kindern ab 8 Jahren sowie von Personen mit reduzierten physischen, sensorischen oder mentalen Fähigkeiten oder Mangel an Erfahrung und/oder Wissen benutzt werden, wenn sie beaufsichtigt oder bezüglich des sicheren Gebrauchs des Gerätes unterwiesen wurden und die daraus resultierenden Gefahren verstanden haben.
2. Kinder dürfen nicht mit dem Gerät spielen.
3. Reinigung und benutzerseitige Wartung dürfen nicht durch Kinder durchgeführt werden, es sei denn, sie sind älter als 8 Jahre und werden beaufsichtigt.
4. Bewahren Sie das Gerät und das Kabel außerhalb der Reichweite von Kindern unter 8 Jahren auf.

Sicherheitshinweise zum Aufstellen und Betrieb des Gerätes

5. Schalten Sie das Gerät nur ein, wenn es ordnungsgemäß montiert wurde.
6. Achten Sie auf ausreichend Platz am Standort des Gerätes. Es müssen mindestens 50 cm zwischen dem Gerät und anderen Gegenständen eingehalten werden.
7. Verwenden Sie das Gerät nicht in besonders staubhaltigen Räumen oder in der Nähe brennbarer Substanzen.
8. Gerät nur an Wechselstrom mit Spannung gemäß Typenschild anschließen.
9. Dieses Gerät darf nicht mit einer externen Zeitschaltuhr oder einem Fernbedienungssystem (wie z. B. Funksteckdosen) betrieben werden. Die mitgelieferte Fernbedienung ist davon ausgenommen.
10. Tauchen Sie das Gerät oder die Zuleitung keinesfalls in Wasser oder andere Flüssigkeiten ein – es besteht Lebensgefahr!
11. Öffnen Sie auf keinen Fall das Gehäuse des Gerätes, es besteht die Gefahr eines Stromschlages!
12. Das Gerät ist ausschließlich für den Haushaltsgebrauch oder ähnliche Verwendungszwecke bestimmt, z. B. in Teeküchen in Geschäften, Büros oder sonstigen Arbeitsstätten, zur Verwendung durch Gäste in Hotels, Motels oder sonstigen Beherbergungsbetrieben, in Privatpensionen oder Ferienhäusern.
13. Achten Sie darauf, dass die Zuleitung so verlegt wird, dass ein Stolpern über die Zuleitung ausgeschlossen ist.
14. Um Schäden am Kabel zu vermeiden, wickeln Sie die Zuleitung nie um das Gerät.
15. Um Schäden am Kabel zu vermeiden, ziehen Sie den Netzstecker immer am Stecker aus der Steckdose, ziehen Sie dabei nie an der Zuleitung.
16. Achten Sie darauf, dass die verwendete Steckdose leicht zugänglich ist, damit der Stecker bei Gefahr schnell herausgezogen werden kann.
17. Achten Sie darauf, die Zuleitung nicht einzuklemmen oder über Ecken zu ziehen, um Schäden an der Zuleitung zu vermeiden.
18. Verwenden Sie nach Möglichkeit kein Verlängerungskabel. Wenn dies nicht vermeidbar ist, wickeln Sie das Verlängerungskabel

bitte vollständig ab und beachten Sie die Leistungsgrenzen des jeweiligen Kabels.

19. Stellen Sie das Gerät nicht direkt unter eine Steckdose.
20. Das Gerät darf nicht in nassen/nasskalten oder feuchten Räumen betrieben werden – Stromschlaggefahr!
21. Vermeiden Sie starke Sonneneinstrahlung auf das Gerät.
22. Es dürfen niemals Gegenstände wie Finger, Nadeln, Stifte etc. durch die Öffnungen in das Innere des Gerätes gesteckt werden – Verletzungsgefahr!
23. Prüfen Sie regelmäßig das Gerät, den Stecker und die Zuleitung auf Verschleiß oder Beschädigungen. Bei Beschädigung senden Sie das Gerät bitte zur Überprüfung und Reparatur an unseren Kundendienst. Unsachgemäße Reparaturen können zu erheblichen Gefahren für den Benutzer führen und haben den Ausschluss der Garantie zur Folge.
24. Wenn die Zuleitung beschädigt ist, darf diese ausschließlich durch den Hersteller bzw. dessen Kundenservice oder eine andere, entsprechend fachlich qualifizierte Person ausgetauscht werden, um Gefahren zu vermeiden.
25. Um Schäden zu vermeiden, darf das Gerät nicht mit Zubehör anderer Hersteller oder Marken benutzt werden.
26. Nach Gebrauch sowie vor dem Reinigen den Netzstecker aus der Steckdose ziehen. Das Gerät niemals unbeaufsichtigt lassen, wenn der Netzstecker eingesteckt ist.



Es dürfen niemals Gegenstände wie Finger, Nadeln, Stifte etc. durch die Öffnungen in das Innere des Gerätes gesteckt werden – Verletzungsgefahr!
Das Gerät nur auf einem ebenen, stabilen Untergrund betreiben, damit dieses nicht umkippt.

Der Hersteller übernimmt keine Haftung bei fehlerhafter Montage, bei unsachgemäßer oder fehlerhafter Verwendung oder nach Durchführung von Reparaturen durch nicht autorisierte Dritte.

MONTIEREN

1. Stellen Sie vor der Montage sicher, dass Sie das Gerät auf einem ebenen, trockenen Untergrund montieren.
2. Entfernen Sie alle Verpackungsmaterialien und Transportsicherungen. Halten Sie Verpackungsmaterial wie z. B. Kunststoffbeutel oder Styropor von Kleinkindern fern – Erstickungsgefahr!
3. Prüfen Sie, ob alle benötigten Teile vorhanden sind.
4. Fügen Sie zunächst beide Teile des Standfußes zusammen, bis diese einrasten (siehe Abbildungen 1 und 5).
5. Drehen Sie den Ventilator so, dass das untere Ende nach oben zeigt.
6. Stecken Sie dann den Standfuß auf die Unterseite des Ventilators und fixieren Sie diesen mit den vier Schrauben.
7. Achten Sie darauf, dass sich die Zuleitung oberhalb des Standfußes befinden muss.
8. Prüfen Sie, ob alle Teile korrekt montiert und fixiert wurden.

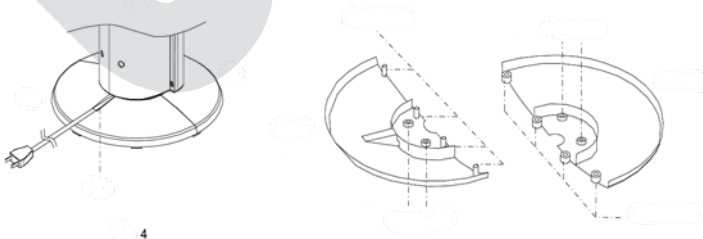
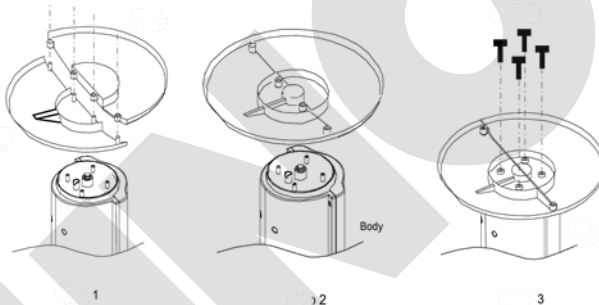

ERKLÄRUNG DER TASTEN DER FERNBEDIENUNG

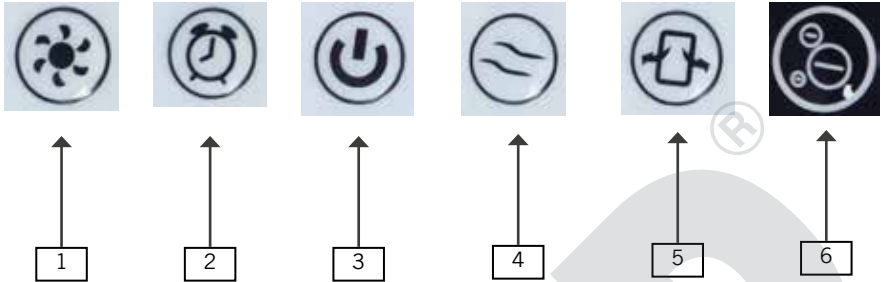

- | | |
|---|--|
| 1 | Geschwindigkeit/Speed
Zum Einstellen der drei verschiedenen Geschwindigkeitsstufen |
| 2 | Zeitvorwahl/Timer
Zum Auswählen der Zeit, nach der sich das Gerät automatisch abschaltet, einstellbar zwischen 1 und 8 Stunden |
| 3 | EIN/AUS/ON OFF
Zum Ein- und Ausschalten des Gerätes |
| 4 | Modus/Mode
Zum Auswählen des gewünschten Modus. Wählbar sind der Standard-, Naturnah- oder Schlafmodus. |
| 5 | Oszillation/Swing
Zum Ein- und Ausschalten der Schwenkfunktion/Oszillation |
| 6 | Anionen/Ion
Zum Ein- oder Ausschalten der Anionen-Funktion |

FERNBEDIENUNG

1. Ziehen Sie die Abdeckung des Batteriefachs vorsichtig aus der Fernbedienung.

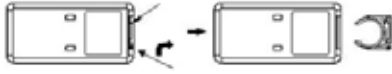

2. Setzen Sie die Batterie in die vorgesehene Halterung ein.
3. Wenn Sie eine andere Batterie einsetzen möchten, achten Sie darauf, eine Knopfzelle vom Typ CR2025 zu verwenden.
4. Schieben Sie die Abdeckung wieder vorsichtig in die Fernbedienung. Dabei muss das „+“-Symbol der Batterie zur Rückseite der Fernbedienung zeigen.
5. Verwenden Sie nur Batterien des passenden Typs.
6. Wenn Sie das Gerät mit der Fernbedienung einstellen, achten Sie darauf, diese während der Einstellungen immer in Richtung des Ventilators zu halten.
7. Die Bezeichnungen auf der Fernbedienung sind identisch mit den Tasten am Gerät.
8. Um Schäden zu vermeiden, lassen Sie die Fernbedienung bitte nicht aus großer Höhe fallen.



1. Vergewissern Sie sich, dass das Gerät auf einem geeigneten, ebenen Untergrund steht und sicher und stabil aufgestellt wurde.
2. Stecken Sie den Stecker in eine Steckdose.
3. Es ertönt ein kurzer Signalton und im Display wird die aktuelle Raumtemperatur angezeigt. Die Kontrollleuchte für „EIN/AUS“ leuchtet auf.
4. Drücken Sie einmal auf die Taste „EIN/AUS“. Es ertönt erneut ein Signalton und das Gerät startet. In der Grundeinstellung läuft das Gerät auf mittlerer Geschwindigkeit im normalen Modus.

Geschwindigkeit einstellen

5. Drücken Sie die Taste „Geschwindigkeit“ so oft, bis das Gerät mit der gewünschten Geschwindigkeit arbeitet. Die entsprechende Einstellung wird durch die jeweilige Kontrollleuchte angezeigt:

Niedrige Geschwindigkeit: 

Mittlere Geschwindigkeit: 

Hohe Geschwindigkeit: 

Modus einstellen

Drücken Sie die Taste „Modus“ und wählen Sie die gewünschte Betriebsart aus. Sie können zwischen Standard-, Naturnah- und Schlaf-Modus wählen. Drücken Sie die Taste „Modus“ so oft hintereinander, bis die gewünschte Einstellung durch die entsprechende Kontrollleuchte angezeigt wird.

Normaler Modus

Symbol 

Naturnaher Modus

Symbol 

Das Gerät arbeitet mit wechselnden Geschwindigkeiten, welche sich wie natürliche Luftbewegung anfühlen.

Schlaf-Modus

Symbol 

Das Gerät arbeitet wie im naturnahem Modus mit fest eingestellten Geschwindigkeiten, die sich stufenweise verringern.

Schwenkfunktion/Oszillation

- Drücken Sie die Taste „Oszillation“, um die Schwenkfunktion einzuschalten. Wenn Sie diese Taste erneut drücken, stoppt das Gerät in der aktuellen Position, der Ventilator läuft jedoch weiter.

Zeitvorwahl

- Über die Taste „Zeitvorwahl“ können Sie die gewünschte Laufzeit des Gerätes auswählen. Dies ist im Bereich 1 bis 8 Stunden möglich. Drücken Sie die Taste „Zeitvorwahl“ so lange, bis die gewünschte Stundenzahl im Display erscheint. Nach Ablauf dieser Zeit schaltet sich das Gerät automatisch aus (vorher ertönt ein Signalton). Wenn Sie keine Zeiteinstellung vornehmen, läuft das Gerät durchgehend.

Anionen-Funktion

- Die Anionen-Funktion erfrischt die ventilerte Luft. Bei aktivierter Anionen-Funktion blinkt das Symbol. Werksseitig ist die Anionen-Funktion immer deaktiviert. Möchten Sie die Anionen-Funktion nutzen, müssen Sie diese einschalten, indem Sie die Taste „ANIONEN“ drücken. Die nun erzeugten negativ geladenen Ionen reinigen die Raumluft, Staubteilchen werden bekämpft. Zum Ausschalten der Funktion erneut die Taste drücken.



Aroma-Box

- An der Vorderseite des Gerätes befindet sich eine kleine Box für das Zufügen von Duftstoffen. Ziehen Sie die Box heraus und träufeln Sie z. B. ein ätherisches Öl auf das Vlies in der Box. Sie können auch einige frische Blütenblätter (z. B. von Rosen) in die Aroma-Box geben. Verschließen Sie die Box anschließend wieder. Die ventilerte Luft duftet nun leicht nach den zugefügten Duftstoffen.

Ausschalten

- Drücken Sie erneut die Taste „EIN/AUS“ am Gerät oder auf der Fernbedienung, um das Gerät auszuschalten. Ziehen Sie den Stecker aus der Steckdose, wenn Sie das Gerät nicht mehr verwenden.

REINIGEN UND PFLEGEN



Schalten Sie das Gerät aus, indem Sie die Taste „EIN/AUS“ drücken, und ziehen Sie den Stecker aus der Steckdose.

Achten Sie darauf, das Gerät niemals in Wasser zu tauchen. Motor oder elektrische Bauteile des Gerätes dürfen nicht feucht werden.

1. Verwenden Sie grundsätzlich keine scharfen Scheuermittel, Stahlwolle, metallischen Gegenstände, heiße Reinigungsmittel oder Desinfektionsmittel.
2. Wischen Sie Gehäuse und Gitter des Ventilators mit einem leicht feuchten Tuch ab.
3. Bewahren Sie den Ventilator an einem trockenen und sicheren Ort auf, um ihn vor Staub, Stößen, Hitze und Feuchtigkeit zu schützen.

INFORMATIONEN FÜR DEN FACHHANDEL



Hiermit erklärt die UNOLD AG, dass sich der Ventilator 86855 in Übereinstimmung mit den grundlegenden Anforderungen der europäischen Richtlinie für elektromagnetische Verträglichkeit (2014/30/EU) und der Niederspannungsrichtlinie (2014/35/EC) befindet.

Die Übereinstimmung mit den Regularien bezieht sich auf den Tag der Erstellung dieser Erklärung.

Hockenheim, 8.12.2016

UNOLD AG, Mannheimer Straße 4, 68766 Hockenheim

GARANTIEBESTIMMUNGEN

Wir gewähren auf unsere Geräte eine Garantie von 24 Monaten, bei gewerblichem Gebrauch 12 Monate, ab dem Kaufdatum für Schäden, die bei bestimmungsgemäßem Gebrauch nachweislich auf Werksfehler zurückzuführen sind. Innerhalb der Garantiezeit beheben wir Material- und Herstellungsfehler nach unserem Ermessen durch Reparatur oder Umtausch. Unsere Garantieleistungen gelten ausschließlich für in Deutschland und Österreich verkaufte Geräte. Bei anderen Ländern wenden Sie sich bitte an den zuständigen Importeur. Geräte, für die eine Mängelbeseitigung beansprucht wird, senden Sie bitte zusammen mit einer Kopie des maschinell erstellten Kaufbelegs, aus dem das Kaufdatum ersichtlich sein muss, sowie einer Fehlerbeschreibung gut verpackt an unseren Kundendienst. Auf unserer Internetseite <https://unold.de/pages/rucksendungen> können Sie sich einen Rücksendeschein ausdrucken. (nur für Einsendungen aus Deutschland und Österreich). Von der Garantie ausgeschlossen sind Schäden durch Verschleiß, unsachgemäße Handhabung und Nichteinhaltung der Wartungs- und Pflegeanweisungen. Der Garantieanspruch erlischt, wenn Reparaturen oder Eingriffe am Gerät von dritter Stelle vorgenommen werden. Eventuelle Ansprüche des Endverbrauchers gegenüber dem Verkäufer oder Händler werden durch diese Garantie nicht eingeschränkt.

ENTSORGUNG / UMWELTSCHUTZ

Unsere Geräte werden auf hohem Qualitätsniveau für eine lange Nutzungsdauer hergestellt. Regelmäßige Wartung und fachgerechte Reparaturen durch unseren Kundendienst können die Nutzungsdauer des Gerätes verlängern. Wenn ein Gerät defekt und nicht mehr zu reparieren ist, beachten Sie bitte: Dieses Produkt darf nicht zusammen mit dem normalen Hausmüll entsorgt werden. Es besteht eine gesetzliche Bestimmung, Elektro- und Elektronikaltgeräte (Altgeräte) sowie Batterien und Akkumulatoren getrennt vom Hausmüll zu entsorgen. Sie erkennen diese Altgeräte durch das nebenstehende Symbol der durchgestrichenen Mülltonne (WEEE-Symbol).

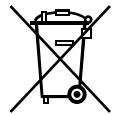

Sie müssen daher dieses Produkt an einer ausgewiesenen Sammelstelle zum Recycling von elektrischen oder elektronischen Geräten abliefern. Durch das separate Sammeln und Recyceln von Abfallprodukten helfen Sie mit, die natürlichen Ressourcen zu schonen und stellen sicher, dass das Produkt in gesundheits- und umweltverträglicher Weise entsorgt wird. Alte Batterien und alte Akkumulatoren, die nicht vom Altgerät umschlossen sind, sowie Lampen, die zerstörungsfrei aus dem Altgerät entnommen werden können, müssen gemäß Elektrogesetz § 10 Absatz 1 Satz 2 vor der Abgabe an einer Entsorgungsstelle vom Altgerät zerstörungsfrei getrennt werden. Ist dies nicht möglich, nehmen Sie bitte Kontakt mit unserem Kundenservice auf.

Verbrauchte Batterien oder Akkumulatoren gehören nicht in den Hausmüll. Bitte entsorgen Sie diese über Ihren Elektrohändler oder die jeweilige kommunale Sammelstelle.

SERVICE-ADRESSEN

DEUTSCHLAND

UNOLD AG

Mannheimer Straße 4
68766 Hockenheim

Kundendienst
Telefon +49 (0)62 05/94 18-27
Telefax +49 (0)62 05/94 18-22
E-Mail service@unold.de
Internet www.unold.de

Sie möchten innerhalb der Garantiezeit ein Gerät zur Reparatur einsenden? Auf unserer Internetseite <https://unold.de/pages/rucksendungen> können Sie sich einen Rücksendeschein ausdrucken, um damit das Paket kostenlos bei der Post abzugeben (nur für Einsendungen aus Deutschland und Österreich).

SCHWEIZ



MENAGROS AG
Hauptstr. 23
CH 9517 Mettlen
Telefon +41 (0)71 6346015
Telefax +41 (0)71 6346011
E-Mail info@bamix.ch
Internet www.bamix.ch

POLEN

Quadra-Net
Dziadoszanska 10
61-248 Poznań
Internet www.quadra-net.pl

Diese Anleitung kann im Internet unter www.unold.de als pdf-Datei heruntergeladen werden.

INSTRUCTIONS FOR USE MODEL 86855**TECHNICAL SPECIFICATIONS**

Power:	60 watt, 220-240 V~, 50 Hz	
Dimensions:	approx. 32.0 x 32.0 x 106.8 cm (L/W/H)	
Weight:	approx. 4.4 kg	
Degree of protection:	II	
Power cord length:	approx. 160 cm	
Colour:	black	
Features:	3 speed levels, 3 wind types, timer (1 to 8 hours), oscillation, aroma box	
Accessories:	Operating instructions, remote control	

Equipment features, technology, colours and design are subject to change without notice.

EXPLANATION OF THE SYMBOLS

This symbol indicates potential hazards that may result in injury or damage to the appliance.

FOR YOUR SAFETY

Please read the following instructions and keep them on hand for later reference.

Instructions for persons in the household

1. This appliance can be used by children aged from 8 years and above and persons with reduced physical, sensory or mental capabilities or lack of experience and knowledge if they have been given supervision or instruction concerning use of the appliance in a safe way and understand the hazards involved.
2. Children shall not play with the appliance.
3. Cleaning and user maintenance must not be performed by children, unless they are older than 8 years and are supervised.
4. Keep the appliance and the power cord out of the reach of children under 8 years.

Safety instructions for set-up and operation of the appliance

5. Only switch the appliance on when it has been properly assembled.
6. Ensure that there is sufficient space where the appliance is located. A minimum distance of 50 cm must be maintained between the appliance and other objects.
7. Do not use the appliance in rooms that are extremely dusty or in the vicinity of flammable substances.
8. Only connect the appliance to an AC power supply with voltage corresponding to the voltage specified on the rating plate.
9. This appliance must not be operated with an external timer or a remote control system (included remote control is not affected).
10. Never immerse the appliance or the power cord in water or other liquids - life-threatening danger!
11. Do not open the motor housing under any circumstances, there is danger of electric shock!
12. The appliance is intended for household use only, or for similar areas of use, such as in kitchenettes in businesses, offices or other workplaces, for use by guests in hotels, motels or other lodgings, in private guest houses or holiday homes.
13. Ensure that the power cord is laid out in such a manner that there is no possibility of stumbling over it.
14. To avoid damage to the cord, never wrap the power cord around the appliance.
15. To avoid damage to the cord, always unplug the mains plug from the electrical outlet by grasping the plug, never pull the power cord to unplug the appliance.
16. Ensure that the electrical outlet used is easily accessible, in order to unplug the appliance in an emergency.
17. To avoid damage to the power cord, ensure that it is not pinched or pulled over corners.
18. If possible, do not use an extension cord. If you must use an extension cord, completely unwind the extension cord and comply with the power limits of the respective extension cord.
19. Never place the appliance directly under an electrical outlet.
20. The appliance must never be used in wet/wet and cold or damp rooms - danger of electric shock!

21. Keep the appliance out of direct sunlight.
22. Never stick objects such as fingers, needles, pins, etc. through the openings into the interior of the appliance – danger of injury!
23. Check the appliance, the plug and the power cord regularly for wear or damage. If there is damage, please send the appliance for inspection and repair to our customer service organization. Unauthorised repairs can result in serious hazards for the user and void the guarantee.
24. If the power cord is damaged, it must only be repaired by the manufacturer, the manufacturer's customer service organization, or some other person with the appropriate technical qualifications to avoid hazards.
25. To avoid damage, do not use the appliance with accessories from other manufacturers or of other brands.
26. Unplug the mains plug from the electrical outlet after use and before cleaning. Never leave the appliance unattended when the mains plug is plugged in.



Never stick objects such as fingers, needles, pins, etc. through the openings into the interior of the appliance – danger of injury! Only operate the appliance on a level, stable substrate, so that it does not tip over.

The manufacturer will not be liable in the event of incorrect assembly, improper or incorrect use or if repairs are carried out by unauthorized third parties.

ASSEMBLY

1. Before assembling, ensure that you are assembling the appliance on a level, dry substrate.
2. Remove all packaging materials and transport safeguards. Keep the packaging material, such as plastic bags or Styrofoam away from small children - danger of suffocation!
3. Check whether all needed parts are present.
4. First, join the two parts of the base stand together, until the lock in place (see Fig. 1 and 5).

5. Turn the fan so that the entire lower end is pointing upward.
6. Then insert the base stand on the underside of the fan and fix it in place with the four screws.
7. Note that the power cord must be above the base stand.
8. Check whether all parts have been correctly assembled and fixed in place.

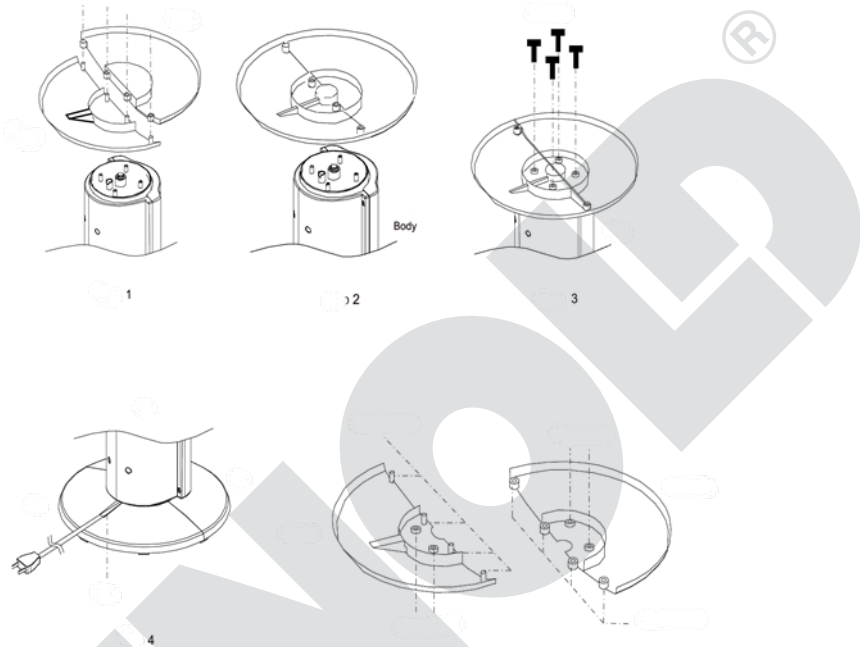

EXPLANATION OF THE BUTTON REMOTE CONTROL UNIT

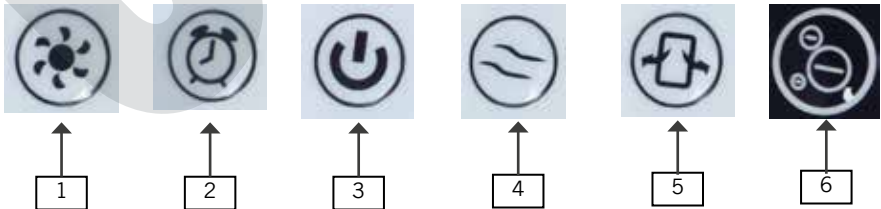

1	Speed For adjusting the three different speed levels
2	Timer For selecting the time after which the appliance switches off, adjustable between 1 and 8 hours
3	ON/OFF For switching the appliance on and off
4	Mode For selecting the desired mode. Standard mode, Near-Natural Mode or Sleep Mode.
5	Oscillation For switching the Swing Function/Oscillation On and Off
6	Anions For switching the ion function On and Off

DE

EN

FR

NL

IT

ES

PL

REMOTE CONTROL UNIT

- Carefully pull the cover of the battery compartment out of the remote control unit.

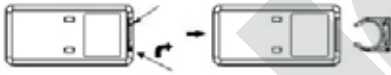

- Insert the battery into the intended holder.

- If you want to insert a different battery, ensure that you use a CR2025 button cell battery.

- Carefully slide the cover back into the remote control unit.
- If you adjust the appliance with the remote control unit, ensure that you always hold it in the direction of the fan while you are making the settings.
- The designations on the remote control unit are identical to the designations of the buttons on the appliance.
- To avoid damage, never allow the remote control unit to fall from a significant height.

OPERATION

- Ensure that the appliance is standing on a suitable, level substrate, and has been set up so that it is safe and stable.
- Plug the power cord into an electrical outlet.
- A short signal tone will sound, and the current temperature will be shown in the display. The „ON/OFF“ indicator light is illuminated.

4. Press the „ON/OFF“ button once. A signal tone sounds again and the appliance starts. In the basic setting the appliance runs at medium speed in Normal mode.

Setting the speed

5. Press the „Speed“ button until the appliance is working at the desired speed. The setting is shown by the respective indicator light:

Low speed 

Medium speed 

High speed 

Setting the mode

Press the „Mode“ button and select the desired operating mode. You can select Standard mode, Near Natural mode, and Sleep mode. Press the „Mode“ button repeatedly until the desired setting is shown through the appropriate indicator light.

Normal mode

Symbol 

Near Natural mode

Symbol 

The appliance works with alternating speeds that feel like the natural movement of air.

Sleep mode

Symbol 

The appliance works in Near Natural mode with permanently set speeds that decrease incrementally.

Swing function/oscillation

6. Press the „Oscillation (Swing)“ button to switch on the swing function. Press the button again to stop the appliance in the current position, the fan however continues to run.

Timer

7. Via the Timer button you can select the desired runtime of the appliance. This is possible in the range from 1 hour to 8 hours. Press the „Timer“ button until the desired number of hours appears in the display. After this

time elapses the appliance switches off automatically (a signal tone sounds beforehand). If you do not make a time setting, the appliance will run continuously.

Anion function



8. The anion function refreshes the ventilated air. With the anion function activated, the symbol is flashing. The anion function is always deactivated in the factory. If you want to use the anion function, you must switch it on by pressing the „ANION“ button. The negatively-charged ions that are now generated, clean the room air, dust particles are reduced. To switch off the function, press the button again.

Aroma box



9. On the front of the appliance there is an opening for the adding of fragrances. Pull out the box and add, e. g. drizzle a few drops of essential oil on the fleece in the box. You can also place some fresh flower petals (e.g. rose petals) in the aroma box. Then reseal the box. Now the ventilated air is slightly scented with the added fragrances.

Switching off

10. Press the „ON/OFF“ button again or the „ON/OFF“ button on the remote control unit to switch off the appliance. When you are no longer using the appliance, unplug the plug from the electrical outlet.

CLEANING AND CARE



Switch off the appliance, by pressing the “ON/OFF” button, and unplug it from the electrical outlet.

Never immerse the appliance in water. The motor or electrical components of the appliance must not get wet.

1. Never use any abrasive scouring agents, steel wool, metal objects, hot cleaning agents or disinfectants.
2. Wipe off the housing and grille of the fan with a slightly damp cloth.
3. Store the fan in a dry, safe place so that it is protected from dust, impact, heat and moisture.

GUARANTEE CONDITIONS

We grant a 24 months guarantee, and in case of commercial use a 12 months guarantee, starting from the date of purchase for any damage demonstrably due to manufacturing defects and when the appliance has been used according to its intended use. Within the warranty period we will remedy defective materials or workmanship through repair or replacement, at our option. Our warranty terms apply only to appliances sold in Germany and Austria. For other countries, please contact the responsible importer. In the event of a claim for remedy of defects, please send the appliance to our after sales service, properly packaged, together with a copy of the automatically generated sales receipt, which must show the date of purchase, and a description of the defect. You can print out a return receipt on our website <https://unold.de/pages/rucksendungen> (only for entries from Germany and Austria). The warranty does not cover damage from normal wear, improper handling and failure to comply with the maintenance and care instructions. The warranty is void if repairs or modifications are made to the appliance by third parties. Any claims of the end consumer vis-à-vis the retailer are not limited by this warranty.

WASTE DISPOSAL / ENVIRONMENTAL PROTECTION

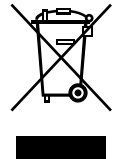

Our appliances are produced on a highquality level for a long lifetime. Regular maintenance and expert repairs by our after-sales service can extend the useful life of the appliance. If an appliance is defective and repair is not possible, we ask you to follow the following instructions for disposal. Do not dispose this appliance together with your standard household waste. There is a legal requirement to dispose of waste electrical and electronic equipment (WEEE) as well as batteries and accumulators separately from household waste. You can recognise this waste equipment by the crossed-out wheeled bin symbol (WEEE symbol). Please bring this product to an approved collection point for recycling of electric and electronic products. By separate collection and disposal of waste products you help to protect natural resources and ensure, that the product is disposed in an adequate way to protect health and environment. Old batteries and old accumulators that are not enclosed in the old appliance, as well as lamps that can be removed from the old appliance without being destroyed, must be separated from the old appliance without being destroyed before being handed over to a disposal point in accordance with the Electrical and Electronic Equipment Act § 10 Paragraph 1 Sentence 2. If this is not possible, please contact our customer service.

Used batteries or accumulators do not belong in household waste. Please dispose of them via your electrical dealer or the respective municipal collection point.



The instruction booklet is also available for download: www.unold.de

NOTICE D'UTILISATION MODÈLE 86855**SPÉCIFICATION TECHNIQUE**

Puissance :	60 Watts, 220-240 V~, 50 Hz	
Dimensions :	env. 32,0 x 32,0 x 106,8 cm (L / l / h)	
Poids :	env. 4,4 kg	
Indice de protection :	II	
Longueur du câble :	env. 160 cm	
Couleur :	noir	
Équipement :	3 niveaux de vitesse, 3 types de soufflerie, présélection de durée (1 à 8 heures), oscillation, boîte à arômes	
Accessoires :	mode d'emploi, télécommande	

Modifications et erreurs des caractéristiques de l'équipement, de la technique, des couleurs et du design réservées

EXPLICATION DES SYMBOLES

Ce symbole vous indique des risques possibles qui puissent entraîner des lésions ou des endommagements de l'appareil.

POUR VOTRE SÉCURITÉ

Veillez lire les indications suivantes et les conserver.

Personnes dans le foyer

1. L'appareil peut être utilisé par des enfants en dessous de 8 ans et des personnes aux capacités physiques, sensorielles ou mentales réduites ou manquant d'expérience et/ou de connaissances s'ils sont surveillés ou instruits au niveau de l'utilisation sûre de l'appareil et ont compris les dangers qui en résultent.
2. Les enfants ne doivent pas jouer avec l'appareil.
3. Le nettoyage et l'entretien de l'utilisateur ne doivent pas être effectués par des enfants, sauf s'ils ont plus de 8 ans et sont supervisés.
4. Conserver l'appareil et du câble de connexion hors de portée des enfants de moins de 8 ans.

Remarques de sécurité relatives à l'installation et au fonctionnement de l'appareil

5. Allumer l'appareil uniquement s'il a été monté correctement.
6. S'assurer que l'espace est suffisant à l'endroit où l'appareil est installé. Dégager au moins 50 cm entre l'appareil et les autres objets.
7. Ne pas utiliser l'appareil dans des espaces poussiéreux ou à proximité de substances inflammables.
8. Raccorder exclusivement l'appareil au courant alternatif à la tension se conformant au panneau signalétique.
9. Cet appareil ne doit pas être utilisé avec un minuteur externe ou un système de commande à distance (à l'exception de la télécommande fourni).
10. Ne plonger en aucun cas l'appareil ou son cordon d'alimentation dans l'eau ou dans tout autre liquide : danger de mort !
11. N'ouvrir en aucun cas le boîtier de l'appareil : risque d'électrocution !
12. L'appareil est exclusivement destiné à un usage ménager ou à des fins similaires, par ex. une kitchenette dans des boutiques, des bureaux ou d'autres lieux de travail, à l'usage des clients dans des hôtels, motels ou autres lieux d'hébergement, dans des pensions privées ou des résidences de vacances.
13. Veiller à ce que le cordon d'alimentation ne puisse pas être source de trébuchement.
14. Afin de ne pas endommager le cordon, ne l'enroulez jamais autour de l'appareil.
15. Afin de ne pas endommager le cordon, débranchez toujours au niveau de la prise de courant. Ne tirez jamais sur le cordon.
16. Attention : la prise de courant utilisée doit être aisément accessible afin de pouvoir débrancher rapidement l'appareil en cas de danger.
17. Attention : ne pas pincer le cordon ou le faire passer sur des angles afin d'éviter toute détérioration.
18. Si besoin, utiliser une rallonge. Si cela ne peut pas être évité, dérouler totalement la rallonge et respecter les puissances maximales admissibles du câble en question.
19. Ne posez pas l'appareil directement sous une prise.

20. L'appareil ne doit pas être utilisé dans des locaux humides / froids ou moites : risque d'électrocution !
21. Éviter tout rayonnement intense du soleil sur l'appareil.
22. Ne jamais introduire des objets comme des doigts, des ongles, des crayons, etc. à travers les orifices à l'intérieur de l'appareil : risque de blessure !
23. Vérifier régulièrement l'usure et la détérioration de l'appareil, de la prise et du câble. En cas d'endommagement, veuillez renvoyer l'appareil à notre service clients pour qu'il soit contrôlé et réparé. Toute réparation non-conforme peut provoquer des risques importants pour l'utilisateur et entraîner l'exclusion de la garantie.
24. Si le cordon d'alimentation est endommagé, il doit exclusivement être remplacé par le fabricant ou son service clients, ou par une autre personne techniquement qualifiée, afin d'éviter des situations dangereuses.
25. L'appareil ne doit pas être utilisé avec des accessoires d'autres fabricants ou marques, afin d'éviter des détériorations.
26. Débrancher l'appareil du secteur après utilisation et avant le nettoyage. Ne jamais laisser l'appareil sans surveillance lorsque la prise est branchée.



Ne jamais introduire des objets comme des doigts, des ongles, des crayons, etc. à travers les orifices à l'intérieur de l'appareil: risque de blessure !

L'appareil doit uniquement être utilisé sur un support stable et plat afin qu'il ne bascule pas.

Le fabricant n'est nullement responsable en cas de montage non conforme, d'utilisation irrégulière ou non conforme ou suite à l'exécution de réparations par des tiers non autorisés.

DE

EN

FR

NL

IT

ES

PL

MONTAGE

1. Avant le montage, s'assurer que l'appareil sera installé sur un support sec et plat.
2. Retirer tous les matériaux d'emballage et les protections de transport. Tenir les matériaux d'emballage, comme les sacs en plastique ou le polystyrène, hors de portée des enfants en bas âge : risque d'asphyxie !
3. Vérifiez si toutes les pièces nécessaires sont présentes.
4. Assemblez ensuite les deux parties du pied jusqu'à ce qu'elles s'enclenchent (cf. illustrations 1 et 5).
5. Tournez le ventilateur de sorte que l'extrémité inférieure soit tournée vers le haut.
6. Enfoncez ensuite le pied dans le socle du ventilateur et fixez-le avec les quatre vis.
7. Assurez-vous que le cordon se trouve au-dessus du pied.
8. Vérifiez que toutes les pièces ont été montées et fixées correctement.

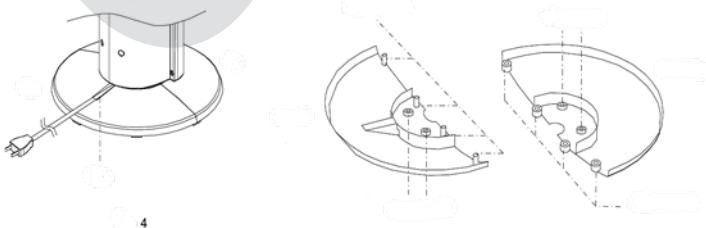
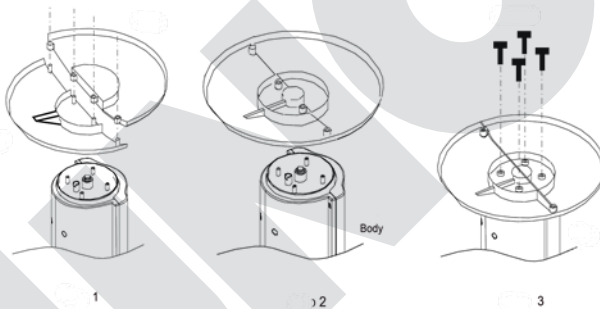

EXPLICATION DES TOUCHES TÉLÉCOMMANDE

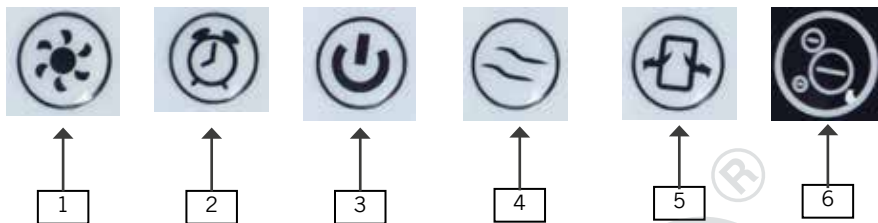

- | | |
|---|--|
| 1 | Vitesse
Pour régler les trois différents niveaux de vitesse |
| 2 | Présélection de la durée
Pour sélectionner la durée au bout de laquelle l'appareil s'éteint automatiquement ; réglable entre 1 et 8 heures |
| 3 | MARCHE/ARRÊT
Pour allumer et éteindre l'appareil |
| 4 | Mode
Pour sélectionner le mode souhaité. Les modes Standard, Naturel ou Sommeil sont disponibles. |
| 5 | Oscillation
Pour activer et désactiver la fonction de pivotement / oscillation |
| 6 | Anions
Pour activer ou désactiver la fonction Ions |

TÉLÉCOMMANDE

- Retirez prudemment le couvercle du compartiment à pile de la télécommande.
- Insérez la pile dans le supporte prévu à cet effet.
- Si vous désirez insérer une autre pile, veuillez à utiliser une pile bouton du type CR2025.
- Repoussez le couvercle prudemment sur la télécommande.
- Si vous réglez l'appareil avec la télécommande, assurez-vous de toujours la pointer sur le ventilateur durant les réglages.
- Les mentions sur la télécommande sont identiques aux touches situées sur l'appareil.
- Afin d'éviter toute détérioration, ne laissez pas la télécommande chuter de grande hauteur.



UTILISATION

1. S'assurer que l'appareil est placé sur une surface plane et appropriée, et qu'il est parfaitement stable et immobile.
2. Branchez la prise sur le secteur.
3. Un bref signal sonore est émis et la température ambiante actuelle est affichée à l'écran. Le voyant lumineux pour « MARCHE/ARRÊT » s'allume.
4. Appuyez maintenant une fois sur la touche « MARCHE / ARRÊT ». Un signal sonore est émis une nouvelle fois et l'appareil démarre. En position initiale, l'appareil fonctionne à vitesse moyenne en mode normal.

Régler la vitesse

5. Pressez plusieurs fois la touche « Vitesse » successivement jusqu'à ce que l'appareil travaille à la vitesse souhaitée. Le réglage correspondant est indiqué par le voyant de contrôle correspondant :

Vitesse faible 

Vitesse moyenne 

Vitesse élevée 

Régler le mode

Appuyer sur la touche « Mode » et choisir le mode de fonctionnement souhaité. Vous pouvez choisir le mode standard, naturel ou repos. Pressez la touche « Mode » plusieurs fois successivement jusqu'à ce que le réglage souhaité s'affiche par le biais du voyant lumineux correspondant.

Mode normal Symbole 

Mode naturel Symbole 

L'appareil fonctionne à vitesses variables s'apparentant au mouvement naturel de l'air.

Mode repos Symbole 

L'appareil travaille comme en mode Naturel à des vitesses déterminées qui sont réduites progressivement.

Fonction de pivotement / Oscillation

6. Pressez la touche « Oscillation » pour activer la fonction de pivotement. Si vous pressez à nouveau cette touche, l'appareil s'arrête dans la position actuelle, mais le ventilateur continue à fonctionner.

Présélection de la durée

7. La touche « Minuterie » permet de sélectionner la durée de fonctionnement de l'appareil souhaitée. La plage de réglage s'étend de 1 à 8 heures. Pressez la touche « Minuterie » jusqu'à ce que la durée souhaitée s'affiche à l'écran. Une fois ce temps écoulé, l'appareil s'éteint automatiquement (un signal sonore est émis au préalable). Si vous ne réglez pas de durée, l'appareil fonctionne en permanence.

Fonction Anions



8. La fonction Anions rafraîchit l'air ventilé. Lorsque la fonction Anions est active, le symbole clignote. La fonction Anions est toujours désactivée en usine. Si vous souhaitez utiliser la fonction Anions, vous devez l'activer en appuyant sur la touche « ANION ». Les ions négatifs désormais générés purifient l'air ambiant et les particules de poussière sont éliminées. Afin de désactiver la fonction, presser une nouvelle fois la touche.

Boîtier Aroma



9. Une petite boîte permettant d'ajouter des parfums se trouve sur la face avant de l'appareil. Tirez la boîte pour la sortir et versez, par exemple quelques gouttes d'huile essentielle sur la toile située dans la boîte. Vous pouvez également placer quelques pétales de fleurs fraîches (par ex. de roses) dans la boîte à arômes. Refermez ensuite la boîte. L'air ventilé a maintenant un léger parfum en fonction des substances odorantes ajoutées.

Éteindre

10. Pressez une nouvelle fois la touche « MARCHE/ARRÊT » ou la touche « MARCHE/ARRÊT » sur la télécommande afin d'éteindre l'appareil. Débranchez la prise si vous ne devez plus utiliser l'appareil.

NETTOYAGE ET ENTRETIEN



Éteindre l'appareil en appuyant sur la touche « MARCHÉ/ARRÊT » et débrancher la prise.

Attention : ne jamais plonger l'appareil dans l'eau. Le moteur ou les éléments électriques de l'appareil ne doivent jamais être humides.

1. En principe, n'utiliser aucun abrasif puissant, pas de laine de verre, d'objets métalliques, pas de détergent chaud ou de désinfectant.
2. Essuyer la coque et la grille du ventilateur avec un chiffon légèrement humidifié.
3. Conserver le ventilateur dans un endroit sec et sûr, à l'abri de la poussière, des chocs, de la chaleur et de l'humidité.

CONDITIONS DE GARANTIE

En cas d'utilisation conforme et lors de dégâts manifestement dus à des défauts de fabrication, nos appareils sont garantis 24 mois, lors d'utilisation professionnelles 12 mois, à dater de l'achat pour les dommages qui sont manifestement attribuables à des défauts d'usine lorsqu'ils sont utilisés comme prévu. Pendant la période de garantie, nous réparerons les défauts de matériaux et de fabrication à notre discrétion en les réparant ou en les échangeant. Notre garantie n'est valide que pour les appareils vendus en Allemagne et en Autriche. Dans tout autre pays veuillez contacter l'importateur. Veuillez envoyer à notre adresse les appareils, pour lesquels vous réclamez une suppression de défauts, avec le bon d'achat montrant la date d'achat. Vous pouvez imprimer un coupon de retournement sur notre site Web <https://unold.de/pages/rucksendungen> (uniquement pour les entrées d'Allemagne et d'Autriche). Les défauts causés par usure, utilisation incorrecte ou non-respect des instructions de maintenance sont exclus. Notre obligation de garantie cesse, si de réparations ou des interventions sont accomplies par des tiers. Cette garantie n'affecte pas les droits du consommateur contre le commerçant.

TRAITEMENT DES DÉCHETS / PROTECTION DE L'ENVIRONNEMENT

Nos appareils sont produits selon un standard élevé de qualité pour une longue durée d'utilisation. Un entretien régulier et des réparations compétentes par notre service après-vente prolongent cette durée d'utilisation. Si néanmoins l'appareil est endommagé et ne peut plus être réparé, veuillez suivre les instructions suivantes. Ne jamais disposer ce produit avec les déchets de ménage. Il existe une obligation légale d'éliminer les déchets d'équipements électriques et électroniques (DEEE) ainsi que les piles et les accumulateurs séparément des déchets ménagers. Vous reconnaissez ces appareils usagés grâce au symbole de la poubelle barrée (symbole DEEE) ci-contre. Apportez ce produit à une station de collection pour récupération de produits électriques et électroniques. Par la collection séparée vous aidez à protéger les ressources naturelles et prenez soin, que le produit est démonté sans risque pour la santé et l'environnement. Les piles et les accumulateurs usagés qui ne sont pas enfermés dans l'appareil usagé, ainsi que les lampes qui peuvent être retirées de l'appareil usagé sans être détruites, doivent être séparés de l'appareil usagé sans être détruits

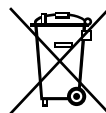



avant d'être remis à un point de collecte, conformément à la loi sur les équipements électriques et électroniques, § 10, alinéa 1, phrase 2. Si cela n'est pas possible, veuillez prendre contact avec notre service clientèle.

Les piles ou accumulateurs usagés ne doivent pas être jetés avec les ordures ménagères. Veuillez les éliminer via votre revendeur d'appareils électriques ou le point de collecte communal correspondant.

GEBRUIKSAANWIJZING MODEL 86855

TECHNISCHE GEGEVENS

Vermogen:	60 watt, 220-240 V~, 50 Hz	
Afmetingen:	ca. 32,0 x 32,0 x 106,8 cm (l x b x h)	
Gewicht:	ca. 4,4 kg	
Beschermklasse:	II	
Kabellengte:	ca. 160 cm	
Kleur:	zwart	
Uitvoering:	3 snelheden, 3 windsoorten, tijdprogrammering (1 tot 8 uur), oscillatie, aroma-box	
Toebehoren:	gebruiksaanwijzing, afstandsbediening	

Wijzigingen en vergissingen in de uitrustingskenmerken, techniek, kleuren en design voorbehouden

VERKLARING VAN DE SYMBOLEN



Dit symbool wijst op eventuele gevaren die letsel tot gevolg kunnen hebben of tot schade aan het apparaat leiden.

VOOR UW VEILIGHEID

Lees de volgende aanwijzingen a.u.b. door en bewaar ze goed.

Personen in het huishouden

1. Het apparaat kan door kinderen van 8 jaar en ouder gebruikt worden en door personen met beperkte fysieke, sensorische of mentale vaardigheden of met gebrek aan ervaring en/of kennis, mits zij onder toezicht staan of instructies over het gebruik van dit apparaat hebben gekregen en de hieruit resulterende gevaren begrepen hebben.
2. Kinderen mogen niet met het apparaat spelen.
3. Kinderen jonger dan 8 jaar moeten weggehouden worden van het apparaat en de aansluitkabel.

Veiligheidsinstructies voor het opstellen en gebruik van het apparaat

4. Schakel het apparaat pas in, als het volgens de voorschriften gemonteerd werd.
5. Let op dat er genoeg ruimte voorhanden is op de plaats waar het apparaat opgesteld is. Er moet minstens 50 cm afstand tussen het apparaat en andere voorwerpen aangehouden worden.
6. Gebruik het apparaat niet in bijzonder stoffige ruimtes of in de buurt van brandbare substanties.
7. Sluit het apparaat uitsluitend aan op wisselstroom met spanning overeenkomstig het typeplaatje.
8. Dit apparaat mag niet met een externe tijdklok of met een afstandsbediening bediend worden (de meegeleverde afstandsbediening wordt niet beïnvloed).
9. Dompel het apparaat of de aansluitkabel nooit in water of andere vloeistoffen – er bestaat levensgevaar!
10. Open de behuizing van het apparaat nooit, er bestaat gevaar voor een elektrische schok!
11. Het apparaat is uitsluitend bestemd voor huishoudelijk gebruik of voor soortgelijke doeleinden, bijv. in theekeukens in bedrijven, kantoren of overige werklocaties, voor gebruik door gasten in hotels, motels of overige logiesbedrijven, in particuliere pensions of vakantiehuizen.
12. Let op dat de aansluitkabel zodanig gelegd wordt dat er niemand over kan struikelen.
13. Wikkel de aansluitkabel nooit om het apparaat, om schade aan de kabel te vermijden.
14. Trek de netstekker steeds direct aan de stekker uit het stopcontact en trek nooit aan de aansluitkabel, om schade aan de kabel te vermijden.
15. Let op dat het gebruikte stopcontact gemakkelijk toegankelijk is, zodat de stekker bij gevaar snel uit het stopcontact kan worden getrokken.
16. Let op dat de aansluitkabel niet ingeklemd wordt of langs een hoek wordt gelegd, om schade aan de kabel te vermijden.
17. Maak zo mogelijk geen gebruik van een verlengkabel. Als dit onvermijdelijk is, rol de verlengkabel dan a.u.b. helemaal af en neem de prestatiegrenzen van de betreffende kabel in acht.

18. Zet het apparaat nooit direct onder een stopcontact neer.
19. Het apparaat mag niet in natte/natkoude of vochtige ruimtes worden gebruikt – gevaar voor een elektrische schok!
20. Stel het apparaat niet bloot aan sterk zonlicht.
21. Er mogen nooit voorwerpen, zoals vingers, naalden, pennen enz. door de openingen heen in het binnenste van de ventilator worden gestoken in verband met kans op letsel!
22. Controleer het apparaat, de stekker en de aansluitkabel regelmatig op slijtage of beschadiging. Stuur het apparaat bij beschadiging voor controle en reparatie naar onze klantenservice. Onveiligheids reparaties kunnen leiden tot aanzienlijke gevaren voor de gebruiker en hebben tot gevolg dat de garantie vervalt.
23. Als de voedingskabel is beschadigd, mag deze uitsluitend door de fabrikant resp. zijn klantenservice of een andere, vaktechnisch gekwalificeerde persoon worden vervangen om gevaren te voorkomen.
24. Om schade te voorkomen mag het apparaat niet met toebehoren van andere fabrikanten of merken worden gebruikt.
25. Trek de netstekker uit het stopcontact nadat u het apparaat heeft gebruikt en voordat u het gaat reinigen. Laat het apparaat nooit zonder toezicht achter, als de netstekker in het stopcontact steekt.



Er mogen nooit voorwerpen, zoals vingers, naalden, pennen enz. door de openingen heen in het binnenste van de ventilator worden gestoken in verband met kans op letsel!

Het apparaat uitsluitend op een effen, stabiele ondergrond gebruiken, zodat het niet kan omvallen.

De fabrikant is niet aansprakelijk, indien het apparaat verkeerd gemonteerd, ondeskundig of foutief gebruikt of door niet geautoriseerde derden gerepareerd werd.

MONTAGE

1. Controleer vóór de montage of de ondergrond voor de montage van het apparaat effen en droog is.
2. Verwijder alle verpakkingsmaterialen en transportbeveiligingen. Houd verpakkingsmateriaal zoals bv. kunststofzakken of piepschuim uit de buurt van kleine kinderen – gevaar voor verstikking!
3. Controleer of alle vereiste onderdelen aanwezig zijn.
4. Voeg eerst beide delen van de standvoet samen tot deze in elkaar klikken (zie afbeelding 1 en 5).
5. Draai de ventilator zo dat het onderste uiteinde naar boven wijst.
6. Steek daarna de standvoet op de onderkant van de ventilator en fixeer deze met de vier schroeven.
7. Let erop dat de voedingskabel zich boven de standvoet bevindt.
8. Controleer of alle onderdelen correct gemonteerd en bevestigd werden.

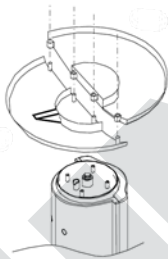

1

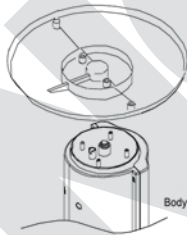

2

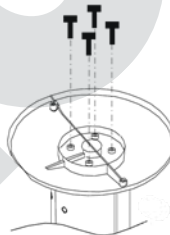

3

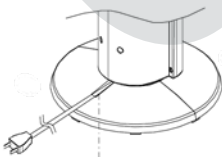

4

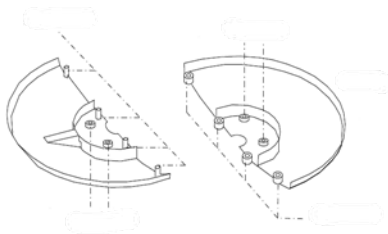

VERKLARING VAN DE KNOPPEN AFSTANDSBEDIENING

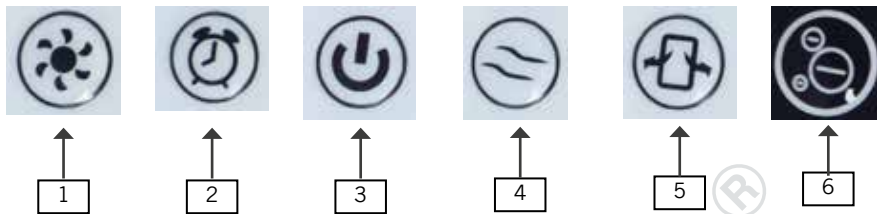

1	Snelheid Voor het instellen van de drie verschillende snelheden
2	Tijdprogrammering Om de tijd te kiezen, waarna het apparaat automatisch wordt uitgeschakeld, instelbaar tussen 1 en 8 uur
3	AAN/UIT Voor het in- en uitschakelen van het apparaat
4	Modus Om de gewenste modus te kiezen. U kunt kiezen tussen de standaardmodus, de modus dicht bij de natuur en de slaapmodus.
5	Oscillatie Voor het in- en uitschakelen van de zwenkfunctie/oscillatie
6	Anionen Voor het in- of uitschakelen van de ionen-functie

AFSTANDSBEDIENING

- Trek de afdekking van het batterijvak voorzichtig uit de afstandsbediening.
 - Plaats de batterij in de hiervoor voorziene houder.
 - Als u een andere batterij wilt aanbrengen, let er dan op dat u een knoopcel van het type CR2025 gebruikt.
- Schuif de afdekking weer voorzichtig in de afstandsbediening.
- Als u het apparaat met de afstandsbediening wilt instellen, let er dan op dat u dit tijdens de instellingen steeds in de richting van de ventilator houdt.
- De aanduidingen op de afstandsbediening zijn identiek met de knoppen aan het apparaat.
- Laat de afstandsbediening niet vanuit een grote hoogte naar beneden vallen, om schade te vermijden.



BEDIENEN

1. Controleer of het apparaat op een geschikte, vlakke ondergrond staat en veilig en stabiel is opgesteld.
2. Steek de stekker in een stopcontact.
3. Er klinkt een korte signaaltoon en op het display wordt de huidige kamertemperatuur weergegeven. Het controlelampje voor „AAN/UIT“ gaat branden.
4. Druk een keer op de knop „AAN/UIT“. Er klinkt opnieuw een signaaltoon en het apparaat start. In de basisinstelling draait het apparaat met gemiddelde snelheid in de normale modus.

Snelheid instellen

5. Druk zo vaak op de knop „Snelheid“ totdat het apparaat met de gewenste snelheid draait. De betreffende instelling wordt weergegeven door het bijbehorende controlelampje:

Lage snelheid 

Gemiddelde snelheid: 

Hoge snelheid: 

Modus instellen

Druk op de knop „Modus“ en stel de gewenste modus in. U kunt kiezen tussen de standaardmodus, de modus dicht bij de natuur en de slaapmodus. Druk zo vaak op de knop „Modus“ totdat de gewenste instelling door het betreffende controlelampje weergegeven wordt.

Normale modus 

Modus dicht bij de natuur 

Het apparaat werkt met wisselende snelheden die het gevoel van een natuurlijke luchtbeweging geven.

Slaap-modus 

Het apparaat werkt net als in de ‚modus dicht bij de natuur‘ met vast ingestelde snelheden die zich traploos verlagen.

Draaifunctie/oscillatie

6. Druk op de knop „Oscillatie“ om de zwenkfunctie in te schakelen. Als u nogmaals op deze knop drukt, stopt het apparaat in de huidige positie, de ventilator draait echter verder.

Tijdprogrammering

7. Via de knop „Tijdprogrammering“ kunt u de gewenste werkingsduur van het apparaat instellen. Deze duur kan tussen een 1 uur en 8 uur ingesteld worden. Druk zo vaak op de knop „Tijdprogrammering“ tot het gewenste aantal uren op het display verschijnt. Na afloop van deze tijd schakelt het apparaat automatisch uit (van tevoren klink een signaaltoon). Wanneer u geen tijd instelt, werkt het apparaat ononderbroken door. 

Anionen-functie



8. De anionen-functie verfrist de geventileerde lucht. Als de anionen-functie geactiveerd is, knippert het symbool. Af fabriek is de anionen-functie steeds gedeactiveerd. Als u van de anionen-functie gebruik wilt maken, moet u deze inschakelen door op de knop „ANION“ te drukken. De negatief geladen ionen die nu gegenereerd worden, reinigen de kamerlucht en gaan stofdeeltjes tegen. Om deze functie uit te schakelen, moet u opnieuw op de knop drukken.

Aroma-box



9. Aan de voorkant van het apparaat bevindt zich een kleine box voor het toevoegen van geurstoffen. Trek deze box eruit en druppel bijv. een etherische olie op het vlies in de box. U kunt ook enkele verse bloemblaadjes (bijv. van rozen) in de aroma-box leggen. Sluit de box vervolgens weer. De geventileerde lucht ruikt nu licht naar de toegevoegde geurstoffen.

Uitschakelen

10. Druk opnieuw op de knop „AAN/UIT“ of de knop „AAN/UIT-“ op de afstandsbediening om het apparaat uit te schakelen. Trek de stekker uit het stopcontact als u het apparaat niet meer gebruikt.

REINIGING EN ONDERHOUD



Schakel het apparaat uit door op de knop „AAN/UIT“ te drukken en trek dan de stekker uit het stopcontact.

Denk eraan dat u het apparaat nooit in water dompelt. De motor of de elektrische componenten mogen niet vochtig worden.

1. Gebruik nooit scherpe schuurmiddelen, staalwol, metalen voorwerpen, hete schoonmaakmiddelen of desinfecterende middelen.

2. Veeg de behuizing en het rooster van de ventilator met een licht vochtige doek af.
3. Sla de ventilator op een droge en veilige plaats op om hem te beschermen tegen stof, schokken, hitte en vocht.

GARANTIEVOORWAARDEN



Wij geven op onze apparaten een garantietermijn van 24 maanden (12 maanden bij commerciële gebruik), gerekend vanaf de dag van aanschaf. Deze garantie geldt voor schade, die bij correct gebruik aantoonbaar is veroorzaakt door een fout in de productie. Binnen de garantietermijn verhelpen wij materiaal- en productiefouten door herstelling of vervanging naar onze keuze. Onze garantie is slechts geldig voor in Duitsland en Oostenrijk verkopte apparaten. In andere landen a.u.b. de importeur aanspreken. Apparaten, waarvoor garantie in aanspraak wordt genomen, moeten ons samen met een kopie van de machineel gegenereerde kassabon waaruit de koopdatum duidelijk wordt, alsmede een beschrijving van de fout goed verpakt aan onze klantenservice worden toegezonden. U kunt een retourbon afdrukken op onze website <https://unold.de/pages/rucksendungen> (alleen voor inzendingen uit Duitsland en Oostenrijk). De garantie dekt geen schade veroorzaakt door slijtage, onbehoorlijk gebruik/foutieve handelingen en niet-naleving van de onderhouds- en reinigingsaanwijzingen. Het recht op garantie vervalt, wanneer reparaties of manipulaties aan het apparaat door derden worden doorgevoerd. Eventuele rechten van de eindgebruiker t.o.v. de verkoper of distributeur worden door deze garantie niet aangetast.

VERWIJDEREN VAN AFVAL / MILIEUBESCHERMING

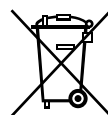
Onze apparaten zijn geproduceerd met een hoge kwaliteit voor een lange gebruik. Regelmatige onderhoud en vakkundig reparaties door onze klantenservice verlengt de gebruiksduur. Wanneer het apparaat defekt is en kan niet meer gerepareerd worden, let op de volgende instructies. Dit product mag niet samen met het normale huishoudelijke afval worden afgevoerd. Het is wettelijk verplicht om afgedankte elektrische en elektronische apparatuur (AEEA) en batterijen en accu's gescheiden van het huishoudelijk afval in te leveren. U kunt deze afgedankte apparatuur herkennen aan het symbool van de doorgekruiste vuilnisbak (WEEE-symbool). U dient dit product bij een voor het recyclen van elektrische of elektronische apparaten aangewezen verzamelplaats in te leveren. Door het separaat inzamelen en recyclen van afvalproducten helpt u mee bij het zuinig omgaan met de natuurlijke hulpbronnen en zorgt u ervoor dat het product op een gezondheids- en milieuvriendelijke manier afgevoerd wordt. Oude batterijen en oude accu's die niet in het oude apparaat zijn ingesloten, evenals lampen die uit het oude apparaat kunnen worden verwijderd zonder te worden vernietigd, moeten van het oude apparaat worden gescheiden zonder te worden vernietigd voordat ze worden overhandigd aan een afvalverwijderingspunt in overeenstemming met de Wet elektrische en elektronische apparatuur § 10 Paragraaf 1 zin 2. Als dit niet mogelijk is, neem dan contact op met onze klantenservice. Gebruikte batterijen of accu's horen niet bij het huisvuil. Geef ze af via uw elektriciteitsleverancier of het desbetreffende gemeentelijke inzamelpunt.



ISTRUZIONI PER L'USO MODELLO 86855**DATI TECNICI**

Potenza:	60 Watt, 220-240 V~, 50 Hz	
Misure:	circa 32,0 x 32,0 x 106,8 cm (lungh./largh./alt.)	
Peso:	circa 4,4 kg	
Classe di isolamento:	II	
Lunghezza cavo:	circa 160 cm	
Colore:	nero	
Dotazioni:	3 livelli di velocità, 3 tipologie di flusso d'aria, temporizzazione (1 - 8 ore), oscillazione, cassetina aromi	
Accessori:	istruzioni per l'uso, telecomando	

Con riserva di modifiche ed errori relativi a caratteristiche delle dotazioni, tecnica, colore e design

SIGNIFICATO DEI SIMBOLI

Questo simbolo segnala possibili pericoli in grado di provocare lesioni a persone o danni all'apparecchio.

PER LA VOSTRA SICUREZZA

Si raccomanda di leggere e conservare le presenti istruzioni.

Persone in ambito domestico

1. L'apparecchio può essere utilizzato da bambini a partire dagli 8 anni di età e da persone che presentano ridotte capacità fisiche, sensoriali o mentali o che difettano della necessaria esperienza e/o conoscenze solo se adeguatamente sorvegliati o addestrati sull'uso in sicurezza dell'apparecchio e se a conoscenza dei rischi correlati.
2. I bambini non devono giocare con l'apparecchio.
3. I bambini sotto i 8 anni devono essere tenuti lontani dall'apparecchio e dal cavo di collegamento.
4. La pulizia e la manutenzione dell'utente non devono essere eseguiti dai bambini, a meno che non siano più di 8 anni e siano sorvegliati.

Avvertenze di sicurezza per l'installazione e l'esercizio dell'apparecchio

5. Accendere l'apparecchio soltanto se è stato correttamente montato.

6. Fare attenzione che nel posto in cui l'apparecchio è installato sia disponibile uno spazio sufficiente. Tra l'apparecchio e altri oggetti deve essere mantenuta una distanza di almeno 50 cm.
7. Non utilizzare l'apparecchio in spazi particolarmente polverosi o nelle vicinanze di sostanze infiammabili.
8. Collegare l'apparecchio soltanto a corrente alternata con la tensione indicata sulla targhetta.
9. Questo apparecchio non deve essere comandato tramite timer esterni o sistemi di telecomando (Il telecomando in dotazione è esente).
10. Non immergere mai l'apparecchio o il cavo di alimentazione in acqua o altri liquidi – sussiste pericolo di morte!
11. Non aprire mai la scocca dell'apparecchio, sussiste il pericolo di scosse elettriche!
12. L'apparecchio è progettato esclusivamente per l'uso domestico o per impieghi similari, ad es. in aree cucina di negozi, uffici o altri luoghi di lavoro, per l'utilizzo da parte degli ospiti di hotel, motel o altre strutture ricettive, in pensioni private o case di vacanza.
13. Fare attenzione che il cavo di alimentazione sia posato in modo da escludere che vi si possa inciampare sopra.
14. Per evitare danni al cavo, non avvolgere mai il cavo di alimentazione attorno all'apparecchio.
15. Per evitare danni al cavo, staccare la spina di rete dalla presa elettrica afferrando sempre la spina, mai il cavo di alimentazione.
16. Fare attenzione che la presa elettrica usata sia facilmente accessibile, in modo che in caso di pericolo la spina possa essere staccata velocemente.
17. Prestare attenzione che il cavo di alimentazione non si incastri e non sfregi contro gli spigoli, in modo da evitare di danneggiarlo.
18. Se possibile, non usare prolunghes. Se ciò è inevitabile, si raccomanda di srotolare completamente la prolunga e di osservare i limiti prestazionali del relativo cavo.
19. Non posizionare l'apparecchio direttamente sotto a una presa elettrica.
20. Non far funzionare l'apparecchio in ambienti bagnati/bagnati e freddi oppure umidi – pericolo di scossa elettrica!

21. Evitare radiazioni solari intense sull'apparecchio.
22. Non introdurre mai oggetti come dita, aghi, spine ecc. attraverso le aperture all'interno dell'apparecchio – pericolo di ferirsi!
23. Controllare regolarmente che l'apparecchio, la spina e il cavo di alimentazione non presentino tracce di usura o danni. In caso di danni inviare l'apparecchio al servizio clienti per il controllo e l'eventuale riparazione. Riparazioni non idonee possono infatti causare notevoli pericoli per l'utente e comportano il decadere della garanzia.
24. Se il cavo di alimentazione è danneggiato, per evitare danni, deve essere sostituito esclusivamente dal produttore o dalla relativa assistenza clienti o da un'altra persona analogamente qualificata.
25. Per evitare danni, l'apparecchio non deve essere utilizzato con accessori di altri marchi o produttori.
26. Dopo l'utilizzo e prima della pulizia staccare la spina della presa elettrica. Non lasciare mai l'apparecchio incustodito quando la spina è inserita.



**Non introdurre mai oggetti come dita, aghi, spine ecc. attraverso le aperture all'interno dell'apparecchio – pericolo di ferirsi!
Far funzionare l'apparecchio soltanto su un sottofondo piano e stabile, di modo che non si rovesci.**

Il produttore declina qualunque responsabilità in caso di montaggio errato, utilizzi errati o non idonei o qualora le riparazioni siano eseguite da terzi non autorizzati.

MONTAGGIO

1. Prima del montaggio accertarsi che l'apparecchio sia montato su un sottofondo piano e asciutto.
2. Rimuovere tutti i materiali da imballo e le protezioni da trasporto. Tenere i materiali da imballo, come ad es. sacchetti in plastica o polistirolo, fuori dalla portata dei bambini – pericolo di soffocamento!
3. Controllare che tutte le parti richieste siano presenti.
4. Per prima cosa assemblare le due parti del piede di appoggio finché scattano in posizione (vedere le Figure 1 e 5).

5. Capovolgere il ventilatore di modo che l'estremità inferiore sia rivolta verso l'alto.
6. Quindi inserire il piede d'appoggio sul lato inferiore del ventilatore e serrare con le quattro viti.
7. Prestare attenzione che il cavo di alimentazione si deve trovare sopra al piede d'appoggio.
8. Verificare che tutte le parti siano state correttamente montate e fissate.

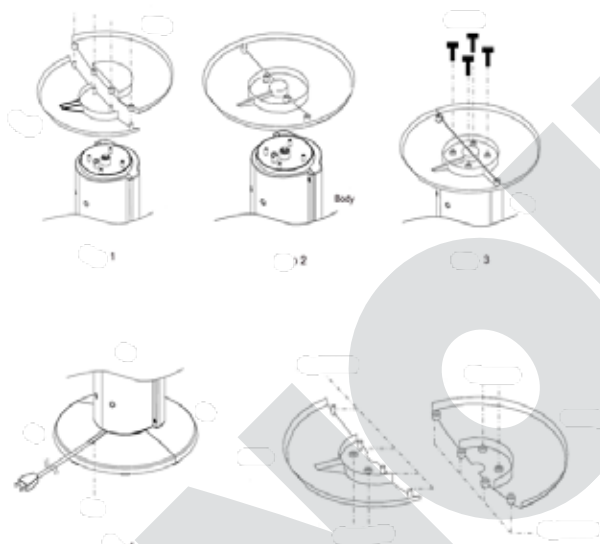

TELECOMANDO

1. Staccare cautamente il coperchio del vano batteria del telecomando.
2. Inserire la batteria nell'apposito sostegno.
3. Se si desidera utilizzare un'altra batteria fare attenzione a usare una pila a bottone di tipo CR2025.
4. Rispingere cautamente il coperchio nel telecomando.
5. Nel regolare l'apparecchio con il telecomando, stare attenti che durante le regolazioni questo sia puntato sempre in direzione del ventilatore.
6. Le designazioni sul telecomando sono identiche a quelle dell'apparecchio.
7. Per evitare danni, non far cadere il telecomando da grandi altezze.



SPIEGAZIONE DEI TASTI TELECOMANDO

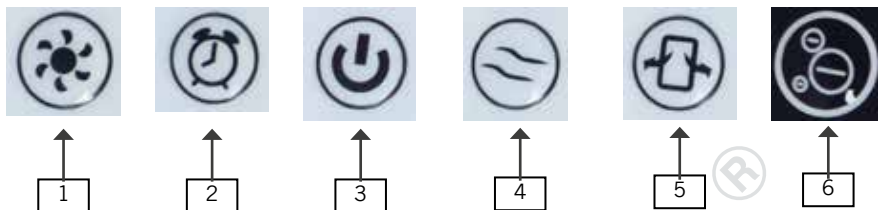

1	Velocità Per impostare i tre diversi livelli di velocità
2	Temporizzazione Per selezionare il tempo dopo il quale l'apparecchio si disattiva automaticamente, impostabile tra 1 e 8 ore
3	(ON/OFF) Per accendere e spegnere l'apparecchio
4	Modo Per selezionare la modalità desiderata. E' possibile scegliere tra le modalità Standard, Naturale e Sonno.
5	Oscillazione Per attivare/disattivare la funzione Swing/Oscillazione
6	Anioni Per attivare/disattivare la funzione Ioni

USO

1. Assicurarsi che l'apparecchio sia posizionato su un sottofondo piano idoneo e che sia stato installato in maniera stabile e sicura.
2. Inserire la spina in una presa elettrica.
3. E' inviato un breve segnale acustico e il display visualizza la temperatura ambiente attuale. La spia di controllo „ON/OFF“ si illumina.
4. Premere una volta il tasto „ON/OFF“. E' nuovamente inviato un segnale acustico e l'apparecchio si avvia. Nell'impostazione base l'apparecchio funziona a velocità media in modalità normale.

Regolazione della velocità

5. Premere il tasto „Velocità“ finché l'apparecchio lavora alla velocità desiderata. L'impostazione è indicata dalla relativa spia di controllo:

DE

Velocità bassa: 

EN

Velocità media: 

FR

Velocità alta: 

NL

IT

ES

PL

Impostazione della modalità

Premere il tasto „Modo“ e selezionare la modalità operativa desiderata. E' possibile scegliere tra le modalità Standard, Naturale e Sonno. Premere il tasto „Modo“ in sequenza finché la spia di controllo visualizza l'impostazione desiderata.

Modo Normale 

Modo Naturale 

L'apparecchio lavora a velocità mutevoli, che assomigliano ai movimenti dell'aria naturale.

Modo Sonno 

L'apparecchio lavora come nella modalità Naturale a velocità impostate in maniera fissa che si riducono gradualmente.

Funzione Swing/Oscillazione

- Per attivare la funzione Swing premere il tasto „Oscillazione“. Premendo nuovamente questo tasto, l'apparecchio si arresta nella posizione attuale, mentre il ventilare continua a funzionare.

Temporizzazione

- Tramite il tasto „Temporizzazione“ è possibile selezionare il tempo di funzionamento desiderato per l'apparecchio. Ciò è possibile nell'intervallo 1 - 8 ore. Premere il tasto „Temporizzazione“ finché sul display compare il numero di ore desiderato. Dopo che è trascorso questo tempo l'apparecchio si spegne automaticamente (prima è inviato un segnale acustico). Se non è eseguita alcun'impostazione temporale, l'apparecchio funziona in maniera continua.

Funzione anioni



- La funzione anioni depura l'aria ventilata. Se la funzione anioni è attivata il simbolo lampeggia. Nell'impostazione di fabbrica la funzione anioni è disattivata. Se si desidera utilizzare la funzione anioni, è necessario attivarla premendo il tasto „ANION“. Gli ioni negativi così pro-

dotti depurano l'aria ambientale, abbattendo le particelle di polvere. Per disattivare la funzione premere nuovamente il tasto.

Cassettina aromi



9. Sul lato frontale dell'apparecchio è presente una cassetta per l'aggiunta di aromi. Svitare il coperchio e far gocciolare ad. es. dell'olio essenziale sul tessuto non tessuto della cassetta. Nella cassetta degli aromi possono venir messi anche dei petali freschi (ad es. di rose). Quindi richiudere la cassetta con il coperchio. L'aria ventilata profuma ora leggermente degli aromi aggiunti.

Spegnimento

10. Per spegnere l'apparecchio premere nuovamente il tasto „ON/OFF“ oppure il tasto „ON/OFF“ del telecomando. Quando l'apparecchio non viene più utilizzato staccare la spina dalla presa elettrica.

PULIZIA E CURA



Spegnere l'apparecchio premendo il tasto „ON/OFF“ e staccare la spina dalla presa elettrica.

Prestare attenzione a non immergere mai l'apparecchio in acqua. Il motore o i componenti elettrici dell'apparecchio non devono inumidirsi.

1. In linea di principio non bisogna usare prodotti abrasivi, lana d'acciaio, oggetti metallici, disinfettanti o detergenti caldi.
2. Strofinare la scocca e la griglia del ventilatore con un panno leggermente inumidito.
3. Conservare il ventilatore in un luogo asciutto e sicuro al riparo da polvere, urti, calore e umidità.

NORME DIE GARANZIA



I nostri prodotti sono garantiti per 24 mesi, 12 mesi in caso di uso professionale, dalla data di acquisto per i guasti manifestatisi durante un utilizzo conforme alle disposizioni e attribuibili in modo dimostrabile a difetti di fabbricazione. Nel periodo di garanzia porremo rimedio ai difetti materiali e di produzione secondo la nostra valutazione, procedendo alla riparazione o alla sostituzione dell'apparecchio. Le nostre prestazioni di garanzia valgono esclusivamente per gli apparecchi venduti in Germania e Austria. In tutti gli altri casi rivolgersi all'importatore. Gli apparecchi per i quali si richiede la riparazione di guasti ci devono essere e debitamente imballati, unitamente a una copia del documento di acquisto redatto a macchina dal quale risulti la data di vendita, nonché la descrizione del guasto. È possibile stampare un modulo di reso sul nostro sito Web <https://unold.de/pages/rucksendungen> (solo per voci provenienti da Germania e Austria). Sono esclusi dalla garanzia i guasti dovuti all'usura, all'uso inappropriato o al mancato rispetto delle regole di manutenzione. Il diritto di garanzia decade qualora siano state effettuate riparazioni o interventi da parte di terzi. Eventuali diritti del consumatore finale verso il venditore o negoziante non vengono limitati dalla presente garanzia.

SMALTIMENTO / TUTELA DELL'AMBIENTE

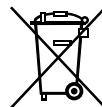
I nostri apparecchi vengono prodotti rispettando un elevato standard qualitativo per una lunga durata di utilizzo. Una corretta manutenzione e riparazioni adeguate a cura dal nostro servizio clienti possono prolungare la durata di utilizzo del prodotto. Se un apparecchio è difettoso e non più riparabile, per il suo smaltimento si presti attenzione ai punti che seguono. Questo prodotto non deve essere smaltito unitamente ai comuni rifiuti domestici. È obbligatorio smaltire i rifiuti di apparecchiature elettriche ed elettroniche (RAEE), nonché le pile e gli accumulatori, separatamente dai rifiuti domestici. Queste apparecchiature sono riconoscibili dal simbolo del cassonetto barrato (simbolo RAEE). Consegnare il prodotto a un centro di raccolta per il riciclaggio dei rifiuti elettrici o elettronici. Con la raccolta differenziata dei rifiuti e dei prodotti riciclabili è possibile contribuire alla tutela delle risorse naturali e far smaltire il prodotto nel rispetto dell'ambiente e della salute. Le vecchie batterie e i vecchi accumulatori che non sono contenuti nel vecchio apparecchio, così come le lampade che possono essere rimosse dal vecchio apparecchio senza essere distrutte, devono essere separate dal vecchio apparecchio senza essere distrutte prima di essere consegnate a un punto di smaltimento in conformità con la legge sulle apparecchiature elettriche ed elettroniche § 10 paragrafo 1 frase 2. Se ciò non fosse possibile, si prega di contattare il nostro servizio clienti. Le batterie o gli accumulatori usati non vanno smaltiti nei rifiuti domestici. Si prega di smaltirli tramite il proprio rivenditore di materiale elettrico o il rispettivo centro di raccolta comunale.



MANUAL DE INSTRUCCIONES MODELO 86855**DATOS TÉCNICOS**

Potencia:	60 vatios, 220-240 V~, 50 Hz	
Medidas:	aprox. 32,0 x 32,0 x 106,8 cm (L/An/Al)	
Peso:	aprox. 4,4 kg	
Clase de protección:	II	
Longitud del cable:	aprox. 160 cm	
Color:	negro	
Equipamiento:	3 niveles de velocidad, 3 tipos de viento, preselección de tiempo (de 1 a 8 horas), oscilación, caja aromática	
Accesorios:	Manual de instrucciones, control remoto	

Salvo modificaciones y errores a nivel de las características de equipamiento, la tecnología, los colores y el diseño

EXPLICACIÓN DE SÍMBOLOS

Este símbolo se asocia con riesgos eventuales que pueden provocar lesiones o daños en el aparato.

PARA SU SEGURIDAD

Lea y conserve las siguientes instrucciones.

Personas en el hogar

1. Este aparato puede ser manejado por niños a partir de 8 años y por personas con capacidad física, sensorial o mental reducida o carentes de experiencia y/o conocimientos siempre que estén supervisados o hayan sido correspondientemente instruidos en el manejo seguro de dicho aparato y comprendan los peligros que conlleva.
2. Los niños no deben jugar con el aparato.
3. La limpieza y el mantenimiento del usuario no deben ser realizados por niños, a menos que sean mayores de 8 años y estén supervisados.
4. Guarde el equipo en un lugar inalcanzable para los niños. Los niños menores de 8 años deben mantenerse alejados del aparato y del cable de conexión.

Indicaciones de seguridad para la colocación y el uso del aparato

5. Conecte el aparato solamente si está correctamente montado.
6. Asegúrese de que haya espacio suficiente en el lugar de emplazamiento del aparato. Como mínimo debe haber 50 cm entre el aparato y otros objetos.
7. No utilice el aparato en recintos con mucho polvo o cerca de sustancias inflamables.
8. Conecte el aparato solo a corriente alterna con una tensión de acuerdo con la placa de características.
9. Este aparato no debe utilizarse con un reloj programador externo ni con un sistema de mando a distancia (el control remoto suministrado está exento).
10. No sumerja nunca el aparato o el cable de alimentación en agua o en otros líquidos. ¡Existe peligro de muerte!
11. No abra la carcasa del aparato. ¡Existe peligro de descarga eléctrica!
12. El aparato está destinado exclusivamente al uso doméstico o a fines de uso similares, por ejemplo, en cocinas tipo office en comercios, oficinas u otros lugares de trabajo, para el uso por parte de clientes en hoteles, moteles u otros establecimientos de alojamiento colectivo o para el uso en pensiones privadas o en casas vacacionales.
13. Preste atención a tender el cable de alimentación de manera que quede excluido el riesgo de tropiezos.
14. No enrolle nunca el cable de alimentación alrededor del aparato para evitar daños en el mismo.
15. Con el fin de evitar daños en el cable, desenchufe el aparato sujetando siempre la clavija. No tire nunca del cable de alimentación.
16. Preste atención a que la toma de corriente utilizada sea fácilmente accesible, de manera que pueda desenchufar rápidamente el aparato en caso de peligro.
17. Preste atención a que el cable de alimentación no quede aprisionado ni tendido por esquinas para evitar daños en el cable.
18. De ser posible, no use ningún cable de prolongación. Si fuera inevitable hacerlo, desenrolle completamente el cable de

prolongación y tenga en cuenta los límites de potencia del cable en cuestión.

19. No coloque el aparato directamente debajo de una toma de corriente.
20. El aparato no se debe operar en ambientes húmedos, mojados y fríos. ¡Peligro de descarga eléctrica!
21. Evite exponer el aparato a la radiación solar excesiva.
22. No se deben introducir nunca los dedos ni objetos como agujas, bolígrafos, etc. por los orificios hasta el interior del aparato. ¡Peligro de lesiones!
23. Controle periódicamente si el aparato, el enchufe y el cable de alimentación presentan desgaste o daños. En caso de daños envíe el aparato para su verificación y reparación a nuestro servicio de atención al cliente. Las reparaciones inadecuadas pueden ocasionar considerables peligros para el usuario y tienen como consecuencia la exclusión de la garantía.
24. En caso de que el cable de alimentación esté dañado, para evitar peligros lo deberá cambiar el fabricante, su Servicio Postventa u otra persona profesional cualificada correspondientemente.
25. Para evitar daños en el aparato, este no debe ser usado con accesorios de otros fabricantes o marcas.
26. Después del uso así como antes de la limpieza, desenchufe el aparato. No deje nunca el aparato sin vigilancia cuando esté enchufado.



No se deben introducir nunca los dedos ni objetos como agujas, bolígrafos, etc. por la rejilla hasta el interior del aparato. ¡Peligro de lesiones!
Operar el aparato solo sobre una base plana y estable para que no vuelque.

El fabricante no es responsable en caso de montaje erróneo, uso inapropiado o equivocado o después de haber sido efectuadas reparaciones por terceros no autorizados.

MONTAR

1. Antes del montaje, asegúrese de montar el aparato sobre una base plana y seca.
2. Retire todos los materiales de embalaje y los seguros de transporte. Mantenga el material de embalaje como, p. ej., bolsas de plástico o poliestireno, alejado de los niños. ¡Peligro de asfixia!
3. Compruebe que todas las piezas necesarias estén disponibles.
4. Primero, ensamble las dos piezas del pie de apoyo hasta que encajen (véanse ilustraciones 1 y 5).
5. Gire el ventilador de tal modo que el extremo muestre hacia arriba.
6. Después, coloque el pie de apoyo sobre la parte inferior del ventilador y fíjelo con los cuatro tornillos.
7. Preste atención a que el cable de alimentación se encuentre por encima del pie de apoyo.
8. Compruebe si todas las piezas están correctamente montadas y fijadas.

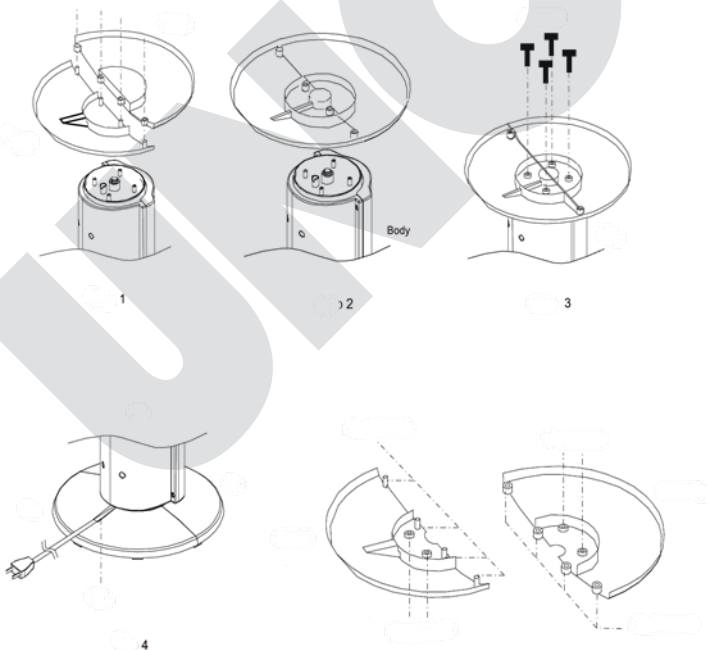

CONTROL REMOTO

1. Extraiga la cubierta del compartimento de pilas con cuidado del control remoto.

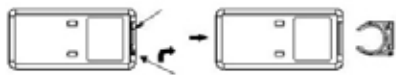

2. Coloque la pila en el soporte previsto.
3. Si desea colocar otra pila, preste atención a utilizar una pila de botón de tipo CR2025.

4. Vuelva a colocar la cubierta con cuidado en el control remoto.
5. Si ajusta el aparato con el control remoto, preste atención a mantener el control remoto durante los ajustes siempre en la dirección del ventilador.
6. Las denominaciones en el control remoto son idénticas a las teclas del aparato.
7. Para evitar daños, no deje caer el control remoto desde una gran altura.

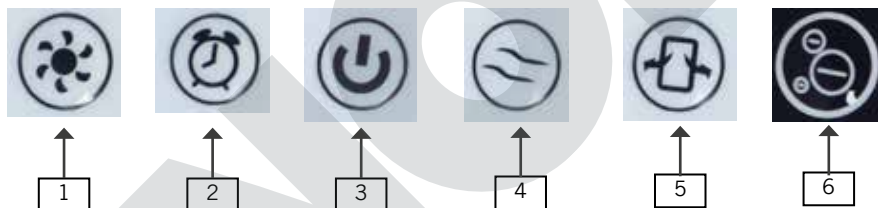
EXPLICACIÓN DE LAS TECLAS CONTROL REMOTO

1	Velocidad Para el ajuste de los tres niveles de velocidad diferentes
2	Preselección de tiempo Para la selección del tiempo, después del cual se debe desconectar el aparato automáticamente. Se puede ajustar entre 1 y 8 horas
3	CON/DES Para encender y apagar el aparato
4	Modo Para seleccionar el modo deseado. Se puede seleccionar entre modo estándar, modo natural o modo de espera.
5	Oscilación Para conectar y desconectar la función de giro/oscilación
6	Aniones Para conectar y desconectar la función de iones

MANEJO

1. Asegúrese de que el aparato esté sobre una base adecuada y plana y de que se haya colocado de forma segura y estable.
2. Inserte el enchufe en una toma de corriente.
3. Se emite una breve señal acústica y en la pantalla se indica la temperatura ambiente actual. Se ilumina el piloto de control para „CON/DES“.
4. Pulse una vez la tecla „CON/DES“. Se emite de nuevo una señal acústica y el aparato arranca. En el ajuste básico, el aparato funciona con velocidad media en modo normal.

Ajustar velocidad

5. Pulse la tecla „Velocidad“ varias veces hasta que el aparato opera con la velocidad deseada. El ajuste correspondiente se indica mediante el piloto de control correspondiente:

Velocidad baja: 

Velocidad media: 

Velocidad alta: 

Ajustar modo

Pulse la tecla „Modo“ y seleccione el modo de servicio deseado. Puede seleccionar entre modo estándar, modo natural o modo de reposo. Pulse la tecla „Modo“ varias veces seguidas hasta que se indique el ajuste deseado mediante el piloto de control correspondiente.

Modo normal 

Modo natural 

El aparato funciona con velocidades alternas que parecen movimientos de aire naturales.

Modo de reposo 

El aparato opera igual que como en el modo natural con velocidades fijamente ajustadas que se reducen de forma escalonada.

Función de giro/oscilación

6. Pulse la tecla „Oscilación“ para conectar la función de giro. Si pulsa de nuevo esta tecla se detiene el aparato en la posición actual. Sin embargo, el ventilador sigue en marcha.

Preselección de tiempo

7. Mediante la tecla „Preselección de tiempo“ puede seleccionar el tiempo de ejecución deseado del aparato. Este se encuentra en el rango de 1 a 8 horas. Pulse la tecla „Preselección de tiempo“ varias veces hasta que se indiquen las horas deseadas en la pantalla. Una vez transcurrido este tiempo, el aparato se desconecta automáticamente (antes se emite una señal acústica). Si no realiza ningún ajuste de tiempo, el aparato funcionará de forma continua.

Función de aniones:



8. La función de aniones refresca el aire ventilado. Con la función de aniones activada parpadea el símbolo. Por defecto, la función de aniones está siempre desactivada. Si desea utilizar la función de aniones debe conectarla pulsando la tecla „ANION“. Los iones de carga negativa ahora generados limpian el aire ambiente eliminando partículas de polvo. Para desconectar la función pulse de nuevo la tecla.

Caja aromática



9. En la parte delantera del aparato se encuentra una pequeña caja para añadir fragancias. Extraiga la caja y aplique unas gotas, p. ej., de un aceite esencial sobre el fieltro en la caja. También puede añadir algunas hojas de flores frescas (p. ej., de rosas) a la caja aromática. A continuación, vuelva a cerrar la caja. Ahora, el aire ventilado olerá ligeramente a las fragancias añadidas.

Desconexión

10. Pulse de nuevo la tecla „CON/DES“ o la tecla „CON/DES“ en el control remoto para desconectar el aparato. Retire el enchufe de la toma de corriente cuando no utilice el aparato.

LIMPIEZA Y CUIDADO



Desconecte el aparato pulsando la tecla “CON/DES” y retire el enchufe de la toma de corriente.

Procure no sumergir nunca el aparato en agua. El motor o los componentes eléctricos del aparato no se deben mojar.

1. No utilice productos de limpieza agresivos, lana o estopa de acero, objetos metálicos, productos de limpieza calientes ni desinfectantes.
2. Limpie la carcasa y la rejilla del ventilador con un paño ligeramente húmedo.
3. Guarde el ventilador en un lugar seco y seguro para protegerlo contra el polvo, los golpes, el calor y la humedad.

CONDICIONES DE GARANTIA

La garantía para nuestros equipos es de 24 meses, y de 12 meses en el caso de uso comercial, a partir de la fecha de compra, cubriendo los daños que con un uso acorde a lo prescrito pueden atribuirse fehacientemente a defectos de fabricación. Dentro del período de garantía, solucionamos errores de material y de fabricación a consideración nuestra mediante reparación o cambio. Nuestros servicios de garantía son válidos únicamente para los aparatos que han sido vendidos en Alemania y Austria. Para todos los demás casos diríjase por favor al importador correspondiente. Aquellos aparatos que se presentan para eliminar errores, por favor enviarlos junto a una copia del comprobante de compra extendido a máquina, del cual debe desprenderse la fecha de compra, así como una breve descripción de las deficiencias, apropiadamente embalado a nuestro servicio al cliente. Puede imprimir un comprobante de devolución en nuestro sitio web <https://unold.de/pages/rucksendungen> (solo para entradas de Alemania y Austria). Aquellos daños causados por desgaste están excluidos de la garantía, así como manipulación incorrecta, e incumplimiento de las condiciones de mantenimiento y cuidado. El derecho a garantía expira si las reparaciones o mantenimiento son realizadas por terceros. Todo reclamo del consumidor final ante el vendedor, comerciante no se ve afectado por esta garantía.

DISPOSICIÓN/PROTECCIÓN DEL MEDIO AMBIENTE

Nuestros aparatos se fabrican con un alto nivel de calidad por un largo período de uso. El mantenimiento regular y las reparaciones de tipo técnico a través de nuestro servicio al cliente pueden prolongar la duración del aparato. Cuando un aparato está defectuoso y ya no puede repararse, por favor considere en la disposición final los siguientes puntos: Este producto no puede ser eliminado junto a la basura domiciliaria.



Existe la obligación legal de eliminar los residuos de aparatos eléctricos y electrónicos (RAEE), así como las pilas y acumuladores, por separado de la basura doméstica.

Puede reconocer estos residuos por el símbolo del cubo de basura tachado (símbolo RAEE).

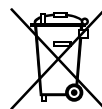
Usted debe entregar este producto a un lugar oficial para el reciclaje de aparatos eléctricos o electrónicos. Mediante la clasificación por separado y el reciclaje de productos residuales, Usted contribuye a proteger los recursos naturales y asegura que el producto sea eliminado de forma salubre y acorde con el medio ambiente. Las pilas y los acumuladores antiguos que no estén incluidos en el aparato antiguo, así como las lámparas que puedan extraerse del aparato antiguo sin ser destruidas, deben separarse del aparato antiguo sin ser destruidas antes de entregarlos a un punto de eliminación conforme a la Ley de aparatos eléctricos y electrónicos, artículo 10, apartado 1, frase 2. Si esto no fuera posible, póngase en contacto con nuestro servicio de atención al cliente. Las pilas o acumuladores usados no deben tirarse a la basura doméstica. Elimínelos a través de su distribuidor de material eléctrico o en el punto de recogida municipal correspondiente.



INSTRUKCJA OBSŁUGI MODEL 86855**DANE TECHNICZNE**

Moc:	60 W, 220-240 V~, 50 Hz	
Wymiary:	ok. 32,0 x 32,0 x 106,8 cm (dł./szer./wys.)	
Ciężar:	ok. 4,4 kg	
Stopień ochrony:	II	
Długość przewodu:	ok. 160 cm	
Kolor:	czarny	
Wypożażenie:	3 stopnie prędkości, 3 rodzaje nawiewu, wybór wstępny czasu (od 1 do 8 godzin), oscylacja, schowek na zapachy	
Akcesoria:	Instrukcja obsługi, pilot	

Zmiany i błędy w opisie wyposażenia, technice, kolorach i konstrukcji są zastrzeżone.

OBJAŚNIENIE SYMBOLI

Symbol ten oznacza ewentualne niebezpieczeństwa, które mogą prowadzić do obrażeń lub uszkodzenia urządzenia.

DLA BEZPIECZEŃSTWA UŻYTKOWNIKA

Prosimy przeczytać poniższe instrukcje i zachować je do użytku w przyszłości.

Wskazówki dotyczące osób w gospodarstwie domowym

1. Příklad může být používán dětmi od 8 let a osobami se sníženými fyzickými, smyslovými nebo duševními schopnostmi nebo s nedostatkem zkušeností a/nebo nedostatkem znalostí, pokud jsou pod dohledem nebo pokud byly poučeny o bezpečném používání přístroje a porozuměly z něj vyplývajícím rizikům.
2. Děti se s přístrojem nesmí hrát.
3. Děti mají být pod dohledem, aby bylo zajištěno, že si s přístrojem nehrají.
4. Čištění a údržbu uživatele nesmí provádět děti, pokud nejsou starší 8 let a jsou pod dohledem.
5. Příklad odkládejte na místo, které je nepřístupné dětem. Děti do 8 let se musí držet mimo dosah spotřebiče a připojovacího kabelu.

Wskazówki bezpieczeństwa dotyczące ustawienia i obsługi urządzenia

6. Włączając urządzenie tylko wtedy, gdy zostało ono prawidłowo zmontowane.

7. Zwrócić uwagę na wystarczającą ilość miejsca w miejscu ustawienia urządzenia. Między urządzeniem a innymi przedmiotami zachowany musi być odstęp min. 50 cm.
8. Nie używać urządzenia w bardzo zakurzonych pomieszczeniach lub w pobliżu substancji palnych.
9. Urządzenie należy podłączać wyłącznie do prądu przemiennego o napięciu podanym na tabliczce znamionowej.
10. Urządzenie nie może pracować z zewnętrznym regulatorem czasowym lub systemem zdalnego sterowania (dołączony pilot zdalnego sterowania jest zwolniony).
11. W żadnym wypadku nie zanurzać urządzenia lub przewodu w wodzie lub w innych cieczach – zagrożenie dla życia!
12. W żadnym wypadku nie otwierać obudowy urządzenia – niebezpieczeństwo porażenia prądem elektrycznym!
13. Urządzenie przeznaczone jest wyłącznie do użycia w gospodarstwie domowym lub w podobnych zastosowaniach, np. aneksach kuchennych w sklepach, biurach lub innych zakładach, do użycia przez gości w hotelach, motelach lub innych noclegowniach, w prywatnych pensjonatach lub domach letniskowych.
14. Zwrócić uwagę na to, aby przewód zasilający był ułożony w taki sposób, aby nie można było się o niego potknąć.
15. Nigdy nie owijać kabla wokół urządzenia, aby uniknąć jego uszkodzenia.
16. Aby uniknąć uszkodzenia kabla, wtyczkę należy wyciągać z gniazda zawsze trzymając za wtyczkę, a nie ciągnąc za przewód.
17. Zwrócić uwagę na to, aby używane gniazdo było łatwo dostępne, aby w razie niebezpieczeństwa wtyczkę można było łatwo wyciągnąć.
18. Aby uniknąć uszkodzenia kabla, należy zwrócić uwagę na to, aby nie zakleszczać przewodu i nie przeciągać go po narożnikach.
19. W miarę możliwości nie używać przedłużaczy. Jeśli nie można tego uniknąć, odwinąć całkowicie przedłużacz i nie przekraczać granic mocy danego kabla.
20. Nie ustawiać urządzenia bezpośrednio pod gniazdem.
21. Nie używać urządzenia w mokrych / mokrych i zimnych lub wilgotnych pomieszczeniach – niebezpieczeństwo porażenia prądem elektrycznym!

22. Unikać silnego nasłonecznienia urządzenia.
23. Nigdy nie wkładać w otwory wentylatora palców lub przedmiotów takich jak igły, długopisy itp. – niebezpieczeństwo obrażeń!
24. Regularnie sprawdzać urządzenie, wtyczkę i kabel zasilający pod kątem śladów zużycia lub uszkodzenia. W przypadku uszkodzenia urządzenia odesłać je w celu sprawdzenia i naprawy do naszego serwisu klienta. Nieprawidłowo wykonane naprawy mogą powodować znaczne niebezpieczeństwo dla użytkownika i prowadzą do unieważnienia gwarancji.
25. Aby uniknąć niebezpieczeństw, uszkodzony przewód zasilający może wymieniać wyłącznie producent lub jego serwis klienta lub też inna, odpowiednio wykwalifikowana osoba.
26. Aby uniknąć szkód, nie wolno urządzenia używać z akcesoriami innych producentów lub marek.
27. Po użyciu urządzenia i przed czyszczeniem urządzenia wyciągnąć wtyczkę z gniazda. Nigdy nie pozostawiać urządzenia bez nadzoru, gdy wtyczka włożona jest do gniazda.



Nigdy nie wkładać w otwory wentylatora palców lub przedmiotów takich jak igły, długopisy itp. – niebezpieczeństwo obrażeń!
Używać urządzenia tylko ustawionego na równym, stabilnym podłożu, aby uniknąć jego przewrócenia się.

Producent nie przejmuje odpowiedzialności za nieodpowiednie bądź wadliwe użytkowanie lub po przeprowadzonych naprawach przez nieautoryzowane zakłady bądź niekompetentne osoby.

MONTAŻ

1. Przed montażem należy upewnić się, że urządzenie jest montowane na równym, suchym podłożu.
2. Usunąć całkowicie materiał opakowaniowy i zabezpieczenia transportowe. Przechowywać materiał opakowaniowy, np. plastikowe worki lub styropian, z dala od małych dzieci – niebezpieczeństwo uduszenia!
3. Sprawdzić, czy obecne są wszystkie potrzebne części.
4. Połączyć najpierw obydwie części nogi urządzenia aż do zatrzaśnięcia (patrz rys. 1 i 5).
5. Obrócić wentylator w taki sposób, aby dolny koniec był skierowany do góry.
6. Nałożyć nogę urządzenia na dolną część wentylatora i ustalić czterema śrubami.

7. Zwrócić przy tym uwagę, aby przewód zasilający znajdował się nad nogą.
8. Sprawdzić, czy wszystkie części zostały prawidłowo zamontowane i przymocowane.

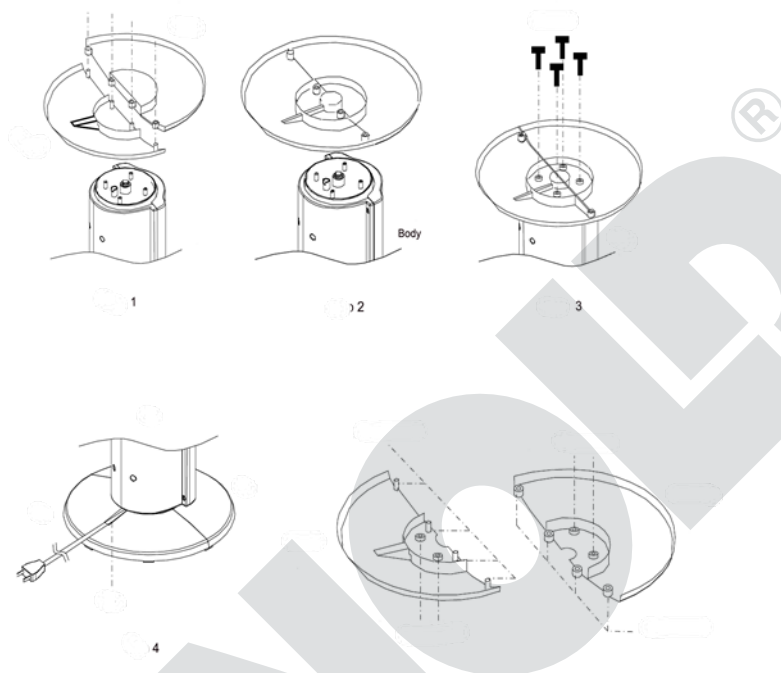

PILOT

1. Ostrożnie zdjąć z pilota pokrywę wewnętrzną na baterię.
2. Włożyć baterię w zamocowanie.
3. Gdy chce się użyć inne baterii, zwrócić uwagę na to, aby używać baterii okrągłej tylko typu CR2025.
4. Nasunąć pokrywę ostrożnie na pilota.
5. Gdy urządzenie ustawia się pilotem, podczas ustawiania kierować pilota zawsze w kierunku wentylatora.
6. Oznaczenia przycisków na pilocie są identyczne z oznaczeniami na urządzeniu.
7. Aby uniknąć szkód, nie należy upuścić pilota z większej wysokości.



OBJAŚNIENIE PRZYCISKÓW PILOT

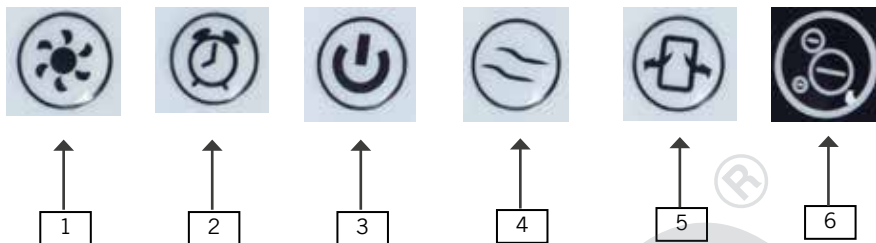

- | | |
|---|--|
| 1 | Prędkość
Ustawianie trzech różnych stopni prędkości |
| 2 | Wybór wstępny czasu
Wybór czasu, po upływie którego urządzenie automatycznie wyłączy się, możliwość ustawienia w przedziale od 1 do 8 godzin |
| 3 | WŁ./WYŁ.
Włączenie i wyłączenie urządzenia |
| 4 | Tryb
Ustawianie żądanego trybu. Można wybrać między trybem standardowym, naturalnym lub nocnym. |
| 5 | Oscylacja
Włączenie i wyłączenie funkcji obracania / oscylacji |
| 6 | Aniony
Włączenie lub wyłączenie funkcji jonizacji |

OBSŁUGA

1. Upewnić się, że urządzenie stoi na odpowiednim, równym podłożu i jest ustawione w sposób pewny i stabilny.
2. Włożyć wtyczkę do gniazda.
3. Rozbrzmiewa krótki sygnał dźwiękowy i na wyświetlaczu wyświetla się aktualna temperatura pomieszczenia. Zapala się kontrolka „WŁ./WYŁ.“.
4. Nacisnąć teraz jeden raz przycisk „WŁ./WYŁ.“. Rozbrzmiewa ponownie sygnał dźwiękowy i urządzenie rozpoczyna pracę. W ustawieniu podstawowym urządzenie pracuje ze średnią prędkością w trybie normalnym.

Ustawianie prędkości

5. Naciskać przycisk „Prędkość“ tak długo, aż urządzenie będzie pracować z żądaną prędkością. Wybrane ustawienie sygnalizowane jest odpowiednią kontrolką:

DE

Niska prędkość: 

EN

Średnia prędkość: 

FR

Wysoka prędkość: 

NL

IT

ES

PL

Ustawianie trybu

Nacisnąć przycisk „Tryb“ i wybrać żądany rodzaj pracy. Można wybrać między trybem standardowym, naturalnym i nocnym. Naciskać przycisk „Tryb“ tak często, aż zapali się odpowiednia kontrolka sygnalizująca żądane ustawienie.

Tryb normalny Tryb naturalny 

Urządzenie pracuje ze zmienną prędkością zbliżoną do naturalnego ruchu powietrza.

Tryb nocny 

Urządzenie pracuje z nawiewem zbliżonym do naturalnego z ustalonymi prędkościami, które się stopniowo zmniejszają.

Funkcja obracania / oscylacja

- Nacisnąć przycisk „Oscylacja“, aby włączyć funkcję obracania. Po ponownym naciśnięciu tego przycisku urządzenie zatrzymuje się w aktualnej pozycji, przy czym wentylator nadal pracuje.

Wybór wstępny czasu

- Za pomocą przycisku „Wybór wstępny czasu“ można wybrać żądany czas pracy urządzenia. Jest to możliwe w zakresie od 1 do 8 godzin. Naciskać przycisk „Wybór wstępny czasu“ tak długo, aż na wyświetlaczu pojawi się żądana liczba godzin. Po upływie tego czasu wygenerowany zostaje sygnał dźwiękowy i urządzenie automatycznie wyłącza się. Jeżeli nie zostanie wybrany czas, urządzenie pracuje przez cały czas.

Funkcja anionowania

-  Funkcja anionowania odświeża wentylowane powietrze. Gdy aktywowana jest funkcja anionowania, miga symbol. Fabrycznie funkcja anionowania jest zawsze dezaktywowana. Jeżeli ma być używana funkcja anionowania, należy ją włączyć przez naciśnięcie przycisku „ANION“. Teraz wytworzone jony ujemne oczyszczają powietrze w pomieszczeniu zwalczając cząstki kurzu. W celu wyłączenia funkcji nacisnąć ponownie przycisk.

Schówek na zapachy



9. W przedniej części urządzenia znajduje się mały schówek na zapachy. Wyciągnąć schówek i dodać na wólknie w schowku kilka kropel np. olejku eterycznego. Do schowka na zapachy można włożyć również kilka świeżych płatków kwiatów (np. róży). Następnie ponownie zamknąć schówek. Wentylowane powietrze ma teraz delikatny zapach.

Wyłączenie

10. Naciśnięcie ponownie przycisk „WŁ./WYŁ.” lub przycisk „WŁ./WYŁ.” na pilocie, aby wyłączyć urządzenie. Wyciągnąć wtyczkę z gniazda, gdy urządzenie nie jest używane.

CZYSZCZENIE I PIELEGNACJA



Wyłączyć urządzenie przez naciśnięcie przycisku „WŁ./WYŁ.” i wyciągnąć wtyczkę z gniazda.

Nigdy nie zanurzać urządzenia w wodzie. Silnik i podzespoły elektryczne urządzenia nie mogą się zmoczyć.

1. Zasadniczo nie należy używać ostrych środków szorujących, wełny stalowej, metalowych przedmiotów, gorących środków czyszczących lub środków dezynfekujących.
2. Obudowę i kratkę wentylatora wystarczy wytrzeć lekko wilgotną ściereczką.
3. Przechowywać wentylator w suchym i bezpiecznym miejscu, zabezpieczonym przed kurzem, wstrząsami, wysoką temperaturą i wilgocią.

WARUNKI GWARANCJI

Udzielamy na nasze produkty 24 miesięcznej gwarancji od daty zakupu (warunkiem jest zachowanie faktury zakupu lub paragonu) na szkody, które przy użytkowaniu zgodnym z przeznaczeniem wskazują na wadę fabryczną. W czasie trwania gwarancji usuniemy wady materiałowe bądź fabryczne zgodnie z naszym osądem poprzez naprawę lub wymianę. Gwarancja udzielana jest na produkty sprzedawane na terenie Niemiec i Austrii. W innych krajach proszę zwrócić się do właściwego Importera. Urządzenia, w których wymagane jest usunięcie wady, proszę przestać razem z kopią faktury zakupu, na której musi być widoczna data zakupu, z załączonym opisem wady, w oryginalnym pudełku, dobrze zapakowane na adres serwisu. Możesz wydrukować dokument zwrotny na naszej stronie internetowej <https://unold.de/pages/rucksendungen> (tylko dla wpisów z Niemiec i Austrii). Gwarancja nie obejmuje szkód wynikających ze zużycia, użytkowania niezgodnie z przeznaczeniem i nieprzestrzegania wskazówek dotyczących konserwacji i pielęgnacji. Roszczenie gwarancji wygasa, jeżeli naprawa bądź otwarcie przedmiotu będą przeprowadzone przez stronę trzecią. Ewentualne roszczenia użytkownika końcowego wobec sprzedawcy/dealera nie są ograniczone tą gwarancją.

UTYLIZACJA / OCHRONA ŚRODOWISKA

Nasze urządzenia wyprodukowane zostały na wysokim poziomie do długiego użytkowania. Regularna konserwacja i fachowe naprawy poprzez nasz serwis mogą wydłużyć pracę urządzenia. W razie kiedy urządzenie jest uszkodzone i nie nadaje się do naprawy, proszę przestrzegać zaleceń. Ten produkt nie może być zutylizowany razem z normalnymi odpadami domowymi. Zużyty sprzęt elektryczny i elektroniczny (WEEE) oraz baterie i akumulatory muszą być utylizowane oddzielnie od odpadów domowych. Zużyty sprzęt można rozpoznać po symbolu przekreślonego kosza na śmieci (symbol WEEE). Muszą Państwo dostarczyć ten produkt do zbiorczego punktu recyklingowego dla urządzeń elektrycznych i elektronicznych. Poprzez oddzielne zbieranie i recykling odpadów pomagają Państwo chronić naturalne zasoby i sprawiają, że ten produkt będzie zutylizowany w sposób bezpieczny dla zdrowia i środowiska naturalnego. Stare baterie i stare akumulatory, które nie są zamknięte w starym urządzeniu, a także lampy, które można wyjąć ze starego urządzenia bez ich zniszczenia, należy oddzielić od starego urządzenia bez ich zniszczenia przed przekazaniem do punktu utylizacji zgodnie z ustawą o sprzęcie elektrycznym i elektronicznym § 10 ust. 1 zdanie 2. Jeśli nie jest to możliwe, prosimy o kontakt z naszym działem obsługi klienta. Zużyte baterie lub akumulatory nie należą do odpadów domowych. Należy je utylizować za pośrednictwem sprzedawcy sprzętu elektrycznego lub odpowiedniego miejskiego punktu zbiórki odpadów.

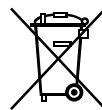

UNOLD®

UNOLD®

UNOLD®



Aus dem Hause

UNOLD®