



Albe®

Suministros para tu negocio

Catálogo

Suministros para tu **negocio**



Ahora compra
en línea 

albe.com.mx

Productos exclusivos

 Printeck®

 Smart®

 Securit®

 NAGA®

 PolarTech®
printing life

 eoval

 evolution®

 xerox™
PLATINUM
Distribuidor
Autorizado de
Papel



Conócenos

Con más de 27 años nos hemos consolidado como la empresa líder en el mercado, ofreciendo siempre a nuestros clientes los mejores productos, tecnología y el mejor servicio.

En Albe sabemos que lo más importante es la satisfacción total de nuestros clientes, por eso nuestros productos han sido diseñados y supervisados para lograr satisfacer sus necesidades con la mejor calidad. La constante innovación y la mejora continua es parte de nuestro día a día.

Misión

Impulsar el negocio de nuestros clientes excediendo sus expectativas con productos de marcas exclusivas y el mejor servicio.

Visión

En 2025 ser la empresa mexicana líder en nuestro ramo, con un equipo unido en crecimiento, con productos innovadores y de calidad, que impulsen los negocios de nuestros clientes.

Nuestros valores

✓ Responsabilidad

Respetar a las personas, tu trabajo, tu país y el medio ambiente para un mundo mejor.

✓ Trabajo en equipo

La unión de fuerzas simplifica el trabajo y multiplica los resultados.

✓ Tenacidad

Mantenerse constante hasta lograr el éxito.

✓ Compromiso

Cumplir con las obligaciones haciendo más de lo esperado.

✓ Honestidad

El respeto a la verdad y actuar con integridad.

✓ Crecimiento

Impulsar la superación personal y empresarial.

✓ Innovación

Crear lo que no existe en nuestro mercado, aceptando el cambio.



**Envíos a toda la
República Mexicana**

Lo que nos distingue



La mejor calidad



**Soporte y asesoría
técnica**



Atención y rapidez



**Gran surtido
e inventario**



**Servicio a domicilio
sin costo ZMG**



**Distribución master de
marcas reconocidas**



**Surtimos a toda la
República Mexicana
y el extranjero**



**Satisfacción
garantizada**

Contacto

**Teléfono
33 1253 7000**

**Escríbenos
ventas@albe.com.mx**

Síguenos en nuestras redes sociales



ROLLOS POS - PUNTO DE VENTA

I BOND SATINADO 1 HOJA CAJA

Tamaño	Caja	Código
* 37x70 mm	100	137070
* 44x70 mm	100	144070
57x60 mm	100	157060
76X70 m	50	176070
* 76X76 mm	50	176076

*Medidas sobre pedido



I BLISTER BOND SATINADO

Tamaño	Empaque	Código
57X60 mm	c/5 Rollos	157060B5-1
57X60 mm	c/20 Rollos	157060B20-1
76x70 mm	c/5 Rollos	176070B5-1

I AUTOCOPIANTE 2 HOJAS CAJA

Tamaño	Caja	Código
* 37x70 mm	100	237070
* 44x70 mm	100	244070
57x60 mm	100	257060
76X70 mm	50	276070
* 76X76 mm	50	276076

*Medidas sobre pedido

I BLISTER AUTOCOPIANTE 2 HOJAS



Tamaño	Empaque	Código
57x60 mm	c/5 Rollos	257060B5-1
76x70 mm	c/5 Rollos	276070B5-1

I AUTOCOPIANTE 3 HOJAS CAJA



Tamaño	Caja	Código
57X60 mm	100	357060
76X70 mm	50	376070

I TÉRMICO CAJA

Tamaño	Caja	Código
57X35 mm	175	457035
57X44 mm	196	457044
57X50 mm	150	457050
57X57 mm	100	457057
57X60 mm	100	457060

Tamaño	Caja	Código
76X70 mm	50	476070
80X68 mm	50	480068
80X70 mm	50	480070
80X80 mm	50	480080

Rollo Fax 216mm X 30 m Con 6 rollos Master Con 96 rollos



Contámonos con el servicio de maquila de tu propia marca y tipo de empaque.

I BLISTER TÉRMICO

Tamaño	Empaque	Código
57X57 mm	c/5 Rollos	457057B5-1
80x70 mm	c/5 Rollos	480070B5-1
80x80 mm	c/5 Rollos	480080B5-1

I Venta de rollo por metro

Contamos con diferentes gramajes: 44gr, 48gr, 58gr, 74gr.

Recuerda que al comprar tus rollos por metro optimizas en almacenaje, logística, rendimiento y costos del producto.



Más metros de impresión por rollo

Los rollos de papel más delgado permiten optimizar el rendimiento

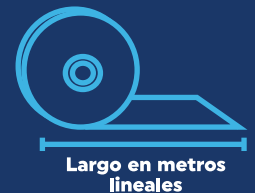

Largo en metros lineales

I ROLLOS IMPRESOS Y ESPECIALES

Fabricamos cualquier medida y los imprimimos, incluso selección a color.

Manejamos variedades de papel y cubrimos necesidades especiales para su mayor satisfacción.

Rollos para:
Supermercados, bancos,
comercios, publicitarios, etc.



Manejamos diferentes gramajes pregunta a tu ejecutivo

I ¿CÓMO MEDIR UN ROLLO?

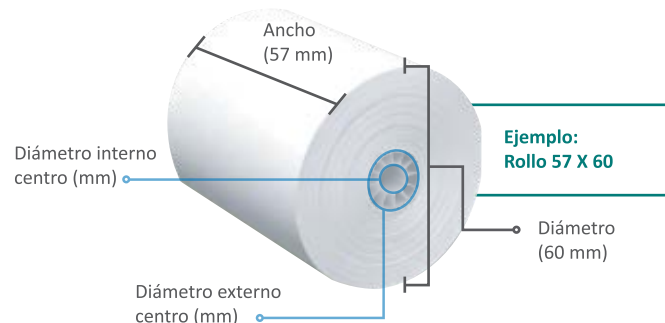

CINTAS DE NYLON Y RODILLOS

I CINTAS PRINTECK

Las cintas Printeck son totalmente compatibles y brindan la calidad de un original.

100% garantizadas ideales para impresoras, miniprinters, registradoras, sumadoras, entre otros.

Presentación individual y caja con 6 cintas.



EPSON FX 890

NEGRA

Código
1-142-1C



EPSON ERC 09

PÚRPURA CAJA C/3

Código
1-095-1C



STAR MP/SP 200

PÚRPURA

Código
1-124-1C



EPSON ERC 39

PÚRPURA

Código
1-E39-1C



EPSON ERC 30/34/38 TM 200/300/NCR 2010

PÚRPURA, NEGRA

Código
1-080-1C
1-080N-1C
1-080B-1C

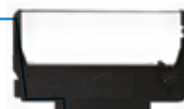

STAR MP/SP 300/SWEDA 270

PÚRPURA

Código
1-089-1C



EPSON ERC 32/M820/825/935

PÚRPURA

Código
1-E32-1C



EPSON ERC 37/ SWEDA 305 MF

PÚRPURA

Código
1-E37-1C



¿Necesita alguna cinta especial? pregunte a nuestros ejecutivos para resolver sus dudas

I RODILLOS

IR-78 NEGRO (SUMADORA)

Código
5-IR78-1



IR-78 ROJO (SUMADORA)

Código
5-IR78RJ-1



IR-40 PÚRPURA (SUMADORA)

Código
5-IR40-1



IR-40T BICOLOR (SUMADORA)

Código
5-1R40T-1



RODILLO PRINTEX 3 (ETIQUETADORA)

Código
5-011



RODILLO SMART Y PRINTEX Z (ETIQUETADORA)

Código
5-012



METO NEGRO (ETIQUETADORA)

Código
5-002



SATO PB216 NEGRO (ETIQUETADORA)

Código
5-007



MOTEX NEGRO (ETIQUETADORA)

Código
5-004



OPEN NEGRO (ETIQUETADORA)

Código
5-005



▶ **Cartucho compatible**
nuevo
Distribución exclusiva

1 año de garantía con Albe

Aplican restricciones



SHARP SAMSUNG



KYOCERA

OKI

Canon

brother

Lexmark

Certificados



- ▶ Cartucho **compatible nuevo**.
- ▶ Llenado con **tóner nuevo genérico**.
- ▶ Control de calidad en **rendimiento Polartech**
- ▶ **Rendimiento** estándar, extra
- ▶ Ahorro entre **un 30% hasta un 60%** menos que el original



**Papel bond 75 g
para **plotter**
calidad
premium.**

**El mejor rollo
para **plotter**
del mercado**



**Pedido de papel especial
consulta con tu agente**

Papel bond premium 75 gr:

**EMPAcado EN CAJA PARA
MAYOR PROTECCION**
APLICA PARA ROLLO INDIVIDUAL

Certificaciones



Medidas	Núcleos de cartón	Códigos
61 cm x 50 mts	2"	161050C2
61 cm x 100 mts	2"	161100C2
61 cm x 100 mts	3"	161100C3
61 cm x 150 mts	3"	161150C3
91 cm x 50 mts	2"	191050C2
91 cm x 50 mts	3"	191050C3
91 cm x 100 mts	2"	191100C2
91 cm x 100 mts	3"	191100C3
91 cm x 150 mts	3"	191150C3

HOJAS - PAPEL CORTADO



PLATINUM

Distribuidor Autorizado de Papel

XEROX MARATHON

Bond 70 g
99% Blancura

Hojas bond **tamaño carta**.
Paquetes de 500 hojas.

 Caja con 10 paquetes.

Hojas bond **tamaño carta**.
Paquetes de 500 hojas.

 Caja con 5 paquetes **Pony**



 Comprometidos con la sustentabilidad

XEROX ECOLÓGICO

Bond 75 g
93% Blancura



Hojas bond **tamaño carta**.
Paquetes de 500 hojas.

Código
7-090 7-089

Hojas bond **tamaño oficio**.
Paquetes de 500 hojas.

 Certificado para su venta a gobierno.

 Caja con 10 paquetes





XEROX PREMIUM

Bond 75 g
97% Blancura

Hojas bond **tamaño carta**.
Paquetes de 500 hojas.

Código
7-088

 Certificado para su venta a gobierno.

 Caja con 10 paquetes



XEROX DIGITAL

Bond 75 g
99% Blancura

Hojas bond **tamaño doble carta**.
Paquetes de 500 hojas.

 Caja con 5 paquetes

Código
7-0272 7-094

Hojas bond **tamaño oficio**.
Paquetes de 500 hojas.

 Caja con 10 paquetes

Excelente para impresiones en láser, inkjet y copadoras



Código
7-093



Hojas bond **tamaño carta**.
Paquetes de 500 hoja

 Caja con 10 paquetes

XEROX OFFICE PAPER

Bond 75 g
97% Blancura

Hojas bond **tamaño carta**.
Paquetes de 500 hojas.

Código
7-091 7-092

Hojas bond **tamaño oficio**.
Paquetes de 500 hojas.

 Caja con 10 paquetes



Certificaciones Xerox



CUMPLE CON LA NORMA:
MEETS THE STANDARD:
NMX-AA-144-SCFI-2008



SUSTAINABLE FOREST
FLORESTA RENOVABLE



PRINTECK 100 HOJAS

Hojas bond **tamaño carta**.
Paquetes con 100 hojas.

Código
7-100 7-024

Hojas bond **tamaño oficio**.
Paquetes con 100 hojas.

 Caja con 50 paquetes



Printeck®

 Papel para oficina y uso general.

¡IMPRIMOS TU DISEÑO EN PAQUETES DE 100 HOJAS!



Pregunta a tu agente para más información*

PAPEL STOCK Y EXTENDIDOS

PAPEL STOCK



Alta calidad.



Blanco

*Pregunta a tu ejecutivo, por más medidas de papel stock

PAPEL EXTENDIDO

PAPEL BOND EXTENDIDO

Producto	Medida	Gramos / kilo	Paquete	Código
Bond editorial	57x87 cm.	70 g. blanco 37 kg.	Con 500 hojas	7-056
Bond editorial	70x95 cm.	70 g. blanco 50 kg.	Con 500 hojas	7-054

PAPEL DIARIO EXTENDIDO

Producto	Medida	Gramos / kilo	Paquete	Código
Diario	57x87 cm.	49 g. 24 kg.	Con 1,000 hojas	7-050
Diario	70x95 cm.	49 g. 40 kg.	Con 1,000 hojas	7-051

Manejamos diferentes gramajes de papel bond 59 g, 68 g, 90 g, 105 g, 120 g y más.
Pregunta a tu ejecutivo

BOLSAS DE PAPEL KRAFT



Código: 30-0006p
Bolsa kraft n°25 paq c/100
Medida: 19.8 X 9 X 54 cm

Código: 30-0005p
Bolsa kraft n°16 paq c/100
Medida: 20 X 9 X 47 cm

Código: 30-0004p
Bolsa kraft n°14 paq c/100
Medida: 19.8 X 9 X 43 cm

Código: 30-0003p
Bolsa kraft n°12 paq c/100
Medida: 17.5 X 8 X 40.5 cm

Código: 30-0002p
Bolsa kraft n°8 paq c/100
Medida: 15.8 X 8 X 37 cm

Código: 30-0001p
Bolsa kraft n°6 paq c/100
Medida: 15.5 X 8 X 31 cm

PAPEL STOCK 9 1/2" X 11"

9 1/2" X 11"	Código
Blanco 1 tanto 3,000 formas por caja	6-9501-1
Blanco 2 tantos 1,500 formas por caja	6-9502-1
Blanco 3 tantos 1,000 formas por caja	6-9503-1
Blanco 4 tantos 750 formas por caja	6-9504-1

PAPEL PRINTECK 9 1/2" X 5 1/2"

9 1/2" X 5 1/2"	Código
Blanco 1 tanto 6,000 formas por caja	6-9505-1
Blanco 2 tantos 3,000 formas por caja	6-9506-1
Blanco 3 tantos 2,000 formas por caja	6-9507-1

VARIANTES Y ESPECIFICACIONES DE PAPEL

Papel Printeck ideal para la impresión de inventarios, remisiones, reportes, etc.

Papel bond blanco forma continua

Original (1 tanto)	Papel carbón intercalado
Original y 1 copia (2 tantos)	
Original y 2 copias (3 tantos)	
Original y 3 copias (4 tantos)	

Gramaje: original (68 g) y copias (56 g).

+ PREGUNTA A TU EJECUTIVO POR MÁS MEDIDAS.



SOBRE PEDIDO

PAPEL SEMI KRAFT

Papel 80 y 125 g

El semi Kraft tiene diversos usos, como por ejemplo tarjetas, flyers, pero sobretodo cosas de packaging, tipo estuches, fajas o fajines para cajas.

Ancho de rollos: 45, 51, 90 100 y 125 cm

 Venta por kilo



PAPEL CORRUGADO Y MICROCORRUGADO

El papel corrugado tipo "Flauta C" es una alternativa ecológica al uso de materiales de empaque convencionales.



FOLDER, OPALINA Y OTROS

I FOLDER CREMA

Folder color crema
Paquete con 100 piezas.

Tamaño	Código
Carta	8-040-1
Oficio	8-041-1

 Caja con 5 paquetes.



I FOLDERS COLORES INTENSOS

Folder colores.
Tamaño carta
Paquete con 100 piezas.

Color	Código
Mixto	8-043-1
Rojo	8-050-1
Azul	8-051-1
Amarillo	8-052-1
Verde	8-053-1
Naranja	8-054-1

 Caja con 5 paquetes.



I FOLDERS COLORES PASTEL

Folder tamaño carta.
Paquete con 100 piezas.

Color	Código
Azul	8-042
Canario	8-043
Rosa	8-044
Verde	8-045

Folder tamaño oficio.
Paquete con 100 piezas.

Color	Código
Azul	8-046
Canario	8-047
Rosa	8-048
Verde	8-049

 Caja con 5 paquetes.



I FOLDER KRAFT

Folder Kraft. 
Paquete con 100 piezas

Tamaño	Código
Carta	8-038
Oficio	8-039

 Caja con 5 paquetes.



I PAPEL OPALINA

Opalina 120 g

Papel opalina blanca
tamaño carta.
Paquete c/100

Código
7-800

 Papel para oficina
y uso general.



I CARTULINA OPALINA

Opalina 200 g

Cartulina opalina
blanca tamaño carta.
Paquete c/100

Código
7-900

 Caja con 12 paquetes.

 Papel para oficina,
diseño y uso general.



I TABLA CON CLIP

Para documentos
tamaño carta

Código:
4-053-1

 Caja con 20 piezas.

Printeck®



I CARTULINA FLUORESCENTE

Medida del pliego: 48 X 66 cm

Color	Código
Amarillo	7-CARTFAM
Naranja	7-CARTFNA
Rosa	7-CARTFRS
Verde	7-CARTFVD

Bolsa con 50 piezas.
 Paquete con 5 bolsas.

*COLORES DE REFERENCIA, NO REFLEJAN EL COLOR EXACTO

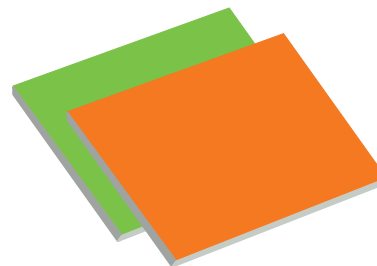

RESGUARDO Y PROTECCIÓN DE ARCHIVO

CAJAS DE ARCHIVO MUERTO

Caja para archivo elaborada en cartón corrugado. Reforzada en el fondo y en las agarraderas laterales. Soporta de 9 a 11 kg.

Cuadro impreso para descripciones.

Tamaño Carta

Medida Exterior*:

50 cm Largo
33 cm Ancho
26 cm Alto

Medida Interior*:

48.3 cm Largo
31.5 cm Ancho
25 cm Alto



Código
16-010

Printeck®

Tamaño Oficio

Medida Exterior*:

51 cm Largo
37 cm Ancho
26 cm Alto

Medida Interior*:

48.3 cm Largo
36 cm Ancho
25 cm Alto

Código
16-011

Atados de 25 cajas

*Medidas aproximadas +/-1

REGISTRADORES CARTA Y OFICIO

Armado Carta

Registrador *armado* tamaño carta verde Printeck caja con 20 piezas.

Código: 24-001A-1

Desarmado Carta

Registrador *desarmado* tamaño carta verde Printeck caja con 50 piezas.

Código: 24-001-1

Armado Oficio

Registrador *armado* tamaño oficio verde Printeck caja con 20 piezas.

Código: 24-002A-1

Desarmado Oficio

Registrador *desarmado* tamaño oficio verde Printeck caja con 50 piezas.

Código: 24-002-1

Printeck®

¡Súper
resistentes!



ETIQUETADORAS MARCA PRECIOS

ETIQUETADORAS SMART

1 Línea 8 dígitos
Medida
 Para etiqueta
 12 X 21 mm

Código
 SM2112-08N/RT-37



Smart
 Prodotto in Italia

Código
 SM2616-08R/NT-37

2 Líneas 16 dígitos
Medida
 Para etiqueta
 26 X 16 mm



KIT ETIQUETADORA PRINTEX Z MAXI

2 Líneas 16 dígitos

Medida
 Para etiqueta
 26 X 19 mm

Código
 PZM62619NNTK-37

Incluye:
 1 Rodillo de repuesto
 10 Rollos de etiquetas
 (blancas)



Printex



\$000.0

19 mm

26 mm

KIT/BLISTER ETIQUETADORA PRINTEX Z MAXI

1 Línea 6 dígitos

Medida
 Para etiqueta
 26 X 19 mm

Código
 PZZM62619BLIS-37

Incluye:
 2 Rodillos
 5 Rollos de etiquetas
 fluor-flash



Printex



1 línea
 6 dígitos de 8mm

\$000.0

19 mm

26 mm

KIT ETIQUETADORA PRINTEX 3

Medida
 Para etiqueta
 37 X 36 mm
 35 mm

Código
 TT3736EIBSG-37

Incluye:
 6 Rollos de etiquetas
 fluor-flash
 1 Rodillo de repuesto



Printex



3 líneas
1ra línea
 Alfanumérica (11 dígitos).

2da línea
 Leyendas de:
 novedad, oferta especial,
 descuentos 20%, 30% y
 50%, 2x1, rebajas y ofertas.

3era línea
 7 dígitos numérica.

KIT/BLISTER ETIQUETADORA PRINTEX 3

Medida
 Para etiqueta
 37 X 36 mm
 35 mm

Código
 PT3736BLIS-37

Incluye:
 1 Rodillo de repuesto
 3 Rollos de etiquetas
 37 X 36 mm.
 2 Rollos de etiquetas
 redonda 35 mm diámetro.
 Etiquetas fluor-flash.



Printex



3 líneas
1ra línea
 Alfanumérica (11 dígitos).
2da línea
 Leyendas.
3era línea
 7 dígitos numérica.

K2550
REBAJA
\$ 30.00

36 mm

37 mm

ETIQUETADORA MOTEX MX5500

1 Línea 8 dígitos

Medida
 Para etiqueta
 12 X 21 mm

Código
 12-005



ETIQUETADORA OPEN PH-8

1 Línea 8 dígitos

Medida
 Para etiqueta
 12 X 21 mm

Código
 12-003



ETIQUETADORA OPEN S-16

Medida
 Para etiqueta
 26 X 16 mm

Código
 12-004 12-007

2 Líneas
 8 dígitos
 c/u numérica

2 Líneas
 8 dígitos
 c/u alfanumérica



ETIQUETAS MARCA PRECIOS

Forma



12 mm x 21 mm
c/1000 etiquetas

Colores

Blanca 11-1221B
Amarilla fluorescente 11-1221AM
Rosa fluorescente 11-1221RS
Verde fluorescente 11-1221V
Naranja fluorescente 11-1221N
Roja fluorescente 11-1221RJ

Código

*COLORES DE REFERENCIA, NO REFLEJAN EL COLOR EXACTO



Blanca

11-2616B-27



Amarillo 11-2616A-27
Rojo 11-2616R-27
Verde 11-2616V-27
Naranja 11-2616NO-27

Blanca

11-2216B-27

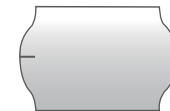

22 mm x 16 mm
c/1000 etiquetas

Blanca
11-1618B-27

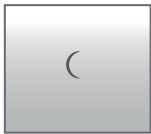

16 mm x 18 mm
c/1000 etiquetas

Blanca
11-1618LOTE-27

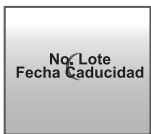

16 mm x 18 mm
c/1000 etiquetas

Lote/Caducidad

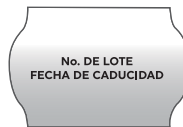

Código
11-2616LOTE-27



Impresos de línea y especiales.
Para impresión especial comuníquese con tu ejecutivo de ventas.

ETIQUETA 26 X 19 MM

Para etiquetadora **Printex Z Maxi**

1 línea
6 dígitos de 8 mm



26 mm

19 mm

Colores

Blanco/Azul
Blanco/Rojo
Blanco/Verde

Código

2619RBP8STBB-37
2619RBP8STBR-37
2619RBP8STBV-37

Rollo con 800 etiquetas

***PRODUCTO EXCLUSIVO**

Si requiere alguna impresión, color o leyenda especial favor de consultarlo con nuestros ejecutivos de ventas.

*COLORES DE REFERENCIA, NO REFLEJAN EL COLOR EXACTO

LIGAS 100% HULE NATURAL

Ligas con mayor resistencia a agentes químicos y soluciones detergentes comerciales. Cuenta con poca absorción de agua por lo tanto no presenta humedad. Producto biodegradable. Libre de carbonato.



Colores:

(20% Color Natural,
40% Verde y 40% Rojo).

No.18

Código
29-023



No.10

Código
29-022

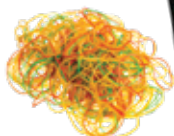

Material: Hule 100% natural

Textura: Lisa. No tiene olor ni sabor

Empaque: 80 gr. Las únicas resellables

Cantidad: No. 10: 800 pzas aprox.

No. 18: 350 pzas aprox.

Caja: 132 bolsas

Colores:

Natural (marrón) 100%.

No.18

Código
29-021



No.10

Código
29-020



PRODUCTOS PARA EMPAQUE

I CINTA ADHESIVA DE EMPAQUE

Cinta canela y transparente con adhesivo para el mejor funcionamiento y pegado de sus necesidades.

Medida	Color	Empaque	Código
48 mm x 50 mts	Canela	Paq. c/6- caja c/36	17-4850C-2
48 mm x 50 mts	Transp.	Paq. c/6- caja c/36	17-4850T-2
48 mm x 150 mts	Canela	Paq. c/6- caja c/36	17-48150C-2
48 mm x 150 mts	Transp.	Paq. c/6- caja c/36	17-48150T-2



Ideales para empaque.



I CINTAS IMPRESAS PARA EMPAQUE

Distinga sus cajas o empaques con cinta adhesiva personalizada y logre un mejor control de sus envíos

Medida	Color	Código
48 mm x 150 mts	Blanca impresa "FRAGIL"	17-48150F-2

+ PARA PERSONALIZACIÓN (IMPRESIÓN DE LOGOTIPO) PREGUNTE A SU EJECUTIVO DE VENTAS.



I CINTA ENGOMADA KRAFT 100% CLASE A DE 2"

Es una cinta de papel reforzado con filamentos de fibras de vidrio, que para adherirse a la superficie debe ser activada con agua.

Medida	Color	Código
65 mts	Kraft	31-0001



I DISPENSADOR PARA CINTA DE EMPAQUE

Aplicadores de cinta con resorte para 2"

Código
29-016

I PELÍCULA ESTIRABLE STRETCH

Proteja su mercancía con nuestra película de alta resistencia y calidad.

Ideal para la industria, el comercio, transportistas, empacadores, oficinas y hogar.

Ancho	Calibre	Largo	Código	Color
3"	Calibre 60	1000 pies	16-3601000-120	Transparente
5"	Calibre 60	1000 pies	16-5601000-120	Transparente
18"	Calibre 50	800 pies	16-1850800-120	Transparente
18"	Calibre 50	1000 pies	16-18501000-120	Transparente
18"	Calibre 50	1200 pies	16-18501200-120	Transparente
18"	Calibre 60	800 pies	16-1860800-120	Transparente
18"	Calibre 60	1000 pies	16-18601000-120	Transparente
18"	Calibre 60	1200 pies	16-18601200-120	Transparente
18"	Calibre 60	800 pies	16-1860800A-120	Azul
18"	Calibre 60	800 pies	16-1860800N-120	Negro
18"	Calibre 60	800 pies	16-1860800V-120	Verde

Proteja su mercancía



Pregunta a tu ejecutivo para más medidas*

Para máquina calibre 70" Y 80".

Manejamos diferentes medidas de películas, ya sea manual o para máquina, si requiere alguna otra medida favor de comunicarse con su ejecutivo de ventas.

SOBRE PEDIDO

PRODUCTOS PARA EMPAQUE

BIOFILL - CACAHUATE BIODEGRADABLE DE ALMIDÓN DE MAÍZ

Cacahuete biodegradable para empaque a base de almidón. Puede servir como material para composta, o simplemente eliminado al disolverse con agua.



COMPOSTABLE
IN INDUSTRIAL FACILITIES
Check locally, as these do not exist in many communities. **Not suitable for backyard composting.** CERT # SAMPLE



Código
29-017



POLIBURBUJA DE BAJA DENSIDAD

Cuenta con una barrera de protección que evita la electricidad estática en sus productos. Ideal para empaque de productos electrónicos, maquinaria, controles, entre otros productos.

POLIBURBUJA 1/2 “



Código Largo Diámetro rollo
29-018 60 mts 72 cm +/- 1 cm
***Venta por rollo**

POLIBURBUJA 3/16 “

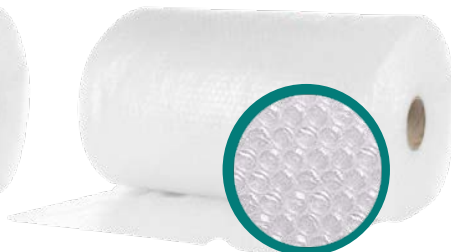

Código Largo Diámetro rollo
29-019 100 mts 72 cm +/- 1 cm
***Venta por rollo**

- ✓ Dúctil (manejable)
- ✓ Material ligero
- ✓ Impermeable
- ✓ Excelente resistencia
- ✓ Ideal para productos frágiles



VITAFILM GRADO ALIMENTICIO

Película para empaque de alimentos, ideal para cuando se requiere transportar de manera segura y eficiente productos perecederos.

- ✓ Alta resistencia
- ✓ Alta elongación
- ✓ Fuerza de contención máxima
- ✓ Brillo y transparencia
- ✓ Rendimiento
- ✓ Mayor adherencia

Código	Color	Medida
29-013	Transp.	12”
29-014	Transp.	14”
29-015	Transp.	15”
29-024	Transp.	18”



ESQUINERO DE CARTÓN

Nuestros esquineros de cartón kraft pueden ser utilizadas para el empaque y embalaje.



Código	Color	Medida
29-001	Kraft	2 pulgadas X 120 cm

ETIQUETAS Y RIBBONS

En Albe contamos con diversas medidas de etiquetas en material térmico directo y de transferencia, ideal para la impresión de precios, códigos de barras, etc.

ETIQUETA TÉRMICA DIRECTA

La etiqueta térmica directa reacciona al calor de la cabeza térmica de la impresora, por lo tanto NO requiere de un ribbon para su impresión.

Recomendada para el comercio y punto de venta (POS)

ETIQUETA TRANSFERENCIA TÉRMICA

La etiqueta de transferencia térmica requiere de un ribbon para su impresión.

Ideal para identificación, codificación y rastreabilidad. Recomendada para industria, comercio, punto de venta farmacéutica, paquetería, etc.

En existencia permanente:

TD-4940 Etiqueta Térmica Directa 49x40 mm, rollo c/1000

TD-5740 Etiqueta Térmica Directa 57x40 mm, rollo c/1000

TD-5125 Etiqueta Térmica Directa 51x25 mm, centro 1.5", rollo/2000

TT-5125 Etiqueta de Transferencia Térmica 51x25mm, rollo c/2000

ETIQUETA IMPRESA

Etiqueta impresa para cualquier necesidad. Gran diversidad en medidas, tipos de papel y suajes.

Si requiere alguna medida, cantidad e impresión en especial, pregunte a su ejecutivo de ventas.



Variedad en medidas

RIBBONS

Printeck te ofrecen la solución perfecta en tecnología de impresión de transferencia térmica.

Características físicas de los ribbons.

-El ancho del ribbon puede ir desde 1" (25mm) hasta 7" (220mm)

-La longitud del ribbon puede ser desde 74 m hasta 1000 m.

-El enrollado del ribbon puede ser "out" (hacia afuera) o "in" (hacia dentro).

-El centro de enrollado tiene características que son comunes a muchos ribbons, la mayoría son de cartón de 1" y de 1/2" de diámetro interior.

CERA

Uso general, bajo costo, anti estática. Disponible en negro y varios colores.

CERA - RESINA

Resistente a químicos y altas temperaturas, provee una alta definición.

RESINA

Resistente a la abrasión, químicos, altas temperaturas y rayos ultravioleta, provee de una impresión en alta resolución, se utiliza en materiales recubiertos, sintéticos, poliéster, films pet y PVC.



¡Excelente calidad!

En existencia permanente:

15-11074W-1
Ribbon de Cera
110 mm x 74 mt
Centro 1/2 pulgada

15-6374W-1
Ribbon de Cera
63 mm x 74 mt
Centro 1/2 pulgada

Si requiere alguna medida, o cantidad en especial, pregunte a su ejecutivo de ventas.

SOBRE PEDIDO

HARDWARE PUNTO DE VENTA

IMPRESORA MINIPRINTER TÉRMICA 58 MM



Código:
10-NE510

Color: Negro
Dimensiones: 12.5 cm x 17 cm x 12 cm
Tamaño de impresión: 58 mm
Puertos / Interfaz: USB + RJ11
Movilidad: Alámbrica
Corte de papel: Manual

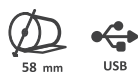

Compatible



*Garantía de 1 año solo por defecto de fábrica.

IMPRESORA MINIPRINTER TÉRMICA 80 MM



Código:
10-NE511

Color: Negro
Tamaño de impresión: 80 mm
Impresión: Monocromático
Conectividad: USB /RJ11/LAN



*Garantía de 1 año solo por defecto de fábrica.

IMPRESORA MINIPRINTER ETIQUETA TT Y TD



Código:
10-PR2147-EC

Método de impresión: Térmica directo
Y transferencia térmica
Resolución: 8 puntos/mm(203dpi)
Ancho de impresión: 108mm (4.25")
Largo de impresión: 1778mm (70")
Velocidad: 127mm (5")/s
CPU: 32 bit RISC
Interface: USB 2.0



USB

CAJA DE DINERO

Dimensiones: 33.5 cm x 36.8 cm x 8 cm

Código:
10-NE514

Color: Negro
Material: Acero
Puertos: RJ-11
Ranuras para documentos
Tipo de apertura: Manual/Electrónica
Cerradura: 2 posiciones



4 billetes 8 monedas

*Garantía de 1 año solo por defecto de fábrica.



CAJA DE DINERO

Dimensiones: 40.5 cm x 42 cm x 10 cm

Código:
10-NE515

Color: Negro
Material: Acero
Puertos: RJ-11
Ranuras para documentos
Tipo de apertura: Manual/Electrónica
Cerradura: 3 posiciones



5 billetes 8 monedas

*Garantía de 1 año solo por defecto de fábrica.



LECTOR CÓDIGOS DE BARRAS OMNIDIRECCIONAL QR(1D/2D)

Código:
10-NE505

Tipo: Omnidireccional
Color: Negro
Tecnología: Imager
Escaneos por segundo: 25cm/sec
Dimensión: 1D / 2D
Puerto / Interfaz: USB
Compatible: Win OS / Mac OS / Linux
Android / IOS / Embedded OS



1D

2D

USB



ALIMENTACION:
CD 5 V ± 5%

*Garantía de 1 año solo por defecto de fábrica.

LECTOR CÓDIGOS DE BARRAS DE BARRAS (1D)

Dimensiones : 16.5 cm x 6.3 cm x 8.7 cm

Código:
10-NE500



Tipo: Bidireccional
Color: Gris / Negro, gatillo amarillo
Tecnología: Láser
Puerto/Intefaz: USB
Compatible: Win OS/Mac OS/Linux
Android/IOS/Embedded OS



1D

USB



*Garantía de 1 año solo por defecto de fábrica.

LECTOR CÓDIGOS DE BARRAS Y QR (1D/2D)

Dimensiones : 17 cm x 10 cm x 7.5 cm

Código:
10-NE503



Tipo: Omnidireccional
Color: Negro / Amarillo
Tecnología: Imager
Escaneos: 25cm/sec
Dimensiones: 1D/2D
Puerto/Intefaz:USB
Compatible: Win OS/Mac OS/Linux
Android/IOS/Embedded OS



1D

2D

USB



*Garantía de 1 año solo por defecto de fábrica.

TOMA TURNO Y ORGANIZACIÓN

KIT TOMA TURNOS

Incluye:
Pantalla negra de 2 dígitos con timbre,
control remoto, expendedor de tickets y 5
rollos de tickets con 2,000 turnos c/u.

Printeck®

Código
TURNOKIT-1



PANTALLA TOMA TURNO 2 DÍGITOS

Incluye control remoto.

Printeck®

Código
TR/DIS/2LED-37



KIT MINI TURNO

Incluye:
Pantalla mini de 2 dígitos alámbrica con timbre, expendedor
de tickets y 2 rollos de tickets con 2,000 turnos c/u.

Printeck®

Código
TURNOKITMINI-1



PIE DE EXPENDEDOR

Código
TR/PIANK-37

Armable



EXPENDEDOR DE TURNOS

Printeck®

Código

TR/DISTR/RSS-37

TR/DISTR/VER-37

TR/DISTR/NEG-37

TR/DISTR/TT-37



PANTALLA TOMA TURNO TURNO / CAJA

Incluye: control de turnos a través de
botonera alámbrica tipo push-button.
incluye 8 metros de cable (una botonera por
caja [9 cajas]).

Dígitos de 7 segmentos de 10 cm de altura
para una visibilidad de hasta 65 mts

Dimensión (LxAxP)
47 x 20 x 5 cm
Caracteres en
pantalla 3

SOBRE PEDIDO



ROLLO TOMA TURNOS 3 NÚMEROS

3 Números de 000 a 999

Código

TR/ROLL/GIA-37

TR/ROLL/RSS-37

TR/ROLL/VER-37

TR/ROLL/BLU-37

TR/ROLL/N-37

Color

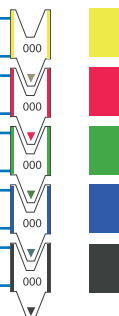

ROLLO TOMA TURNOS 1 LETRA 2 NÚMEROS

1 Letra de A- E / 2 números de 00 a 99

Código

TR/ROLL/GIA2D-37

TR/ROLL/RSS2D-37

TR/ROLL/VER2D-37

TR/ROLL/BLU2D-37

TR/ROLL/N-37

Color



Caja c/40 rollos (se vende por unidad)

SILLAS DE OFICINA

SILLA OPERATIVA



3 años de garantía

Respaldo en resistente malla de nylon color negro, estructura de nylon color negro.

Mecanismo: Reclinable con ajuste de tensión y palanca de activación.
Asiento: En espuma inyectada, tapizada en cualquiera de nuestras telas de línea.

Código:
20-GCSOPE100N-84

*Kit de tornillería y llave allen incluidos



3 años de garantía

SILLA OPERATIVA

Respaldo en resistente malla de nylon color negro, estructura de nylon color negro.

Mecanismo: Ajuste de altura, con palanca de activación.
Asiento: En espuma inyectada, tapizada en cualquiera de nuestras telas de línea.

Código:
20-GCSOPE90-84

*Kit de tornillería y llave allen incluidos

SILLA OPERATIVA EN MALLA Y TELA



1 año de garantía

Respaldo en malla y asiento en espuma inyectada de alta densidad, tapizada en tela micro espacial negra, estructura de polipropileno.

Mecanismo: Con ajuste de altura y palanca de activación.

Código:
20-GCSOPE1100-84

*Kit de tornillería y llave allen incluidos



1 año de garantía

SILLÓN EJECUTIVA DECOPIEL NEGRO

Respaldo y asiento en decopiel. Asiento y respaldo de espuma inyectada de alta densidad, plato de madera para soporte de asiento.

Mecanismo: Reclinable con ajuste de tensión y bloqueo en distintas posiciones con sistema anti-shock y palanca de activación.

Código:
20-GCSEJE1110N-84

*Kit de tornillería y llave allen incluidos



Código:
20-GCSVIS155GR-84

Código:
20-GCSVIS155NE-84

1 año de garantía

SILLA VISITANTE EN POLIPROPILENO

Respaldo y asiento de una sola pieza en polipropileno virgen de alta resistencia.

Base: 4 patas en tubo 19 de 2.0 mm de espesor, cromado, con regatones anti-derrapantes.

Otros: Apilables, 5 colores disponibles

Colores disponibles *Kit de tornillería y llave allen incluidos

POSTES UNILÍNEA

Modelos disponibles con acabado en:

- Negro
- Acero inoxidable brillante
- Acero inoxidable satinado

POSTE TECNOFILA NEGRO CON CINTA NEGRA

Código:
TECNOBLACK



*Medida de cinta 2 mts

Colores de cinta estandar:



*Colores disponibles bajo pedido

PROMO

Señalización

Pregunta a tu ejecutivo sobre más productos de señalización.



PERCHAS Y TIRAS DE IMPULSO

PERCHA DE RANURA



Soporta aprox.
600 gr

1000 perchas
13 006 (RFV 1611)

PERCHA DE PERFORACIÓN REDONDA



Soporta aprox.
310 gr

1000 perchas
13-008 (CFV-6404)



Soporta aprox.
150 gr

1000 perchas
13-007 (RFV-2794)

PERCHA DE GANCHO



Soporta aprox.
180 gr

1000 perchas
13-002 (RFV-2814-D)



Soporta aprox.
450 gr

1000 perchas
13-005 (RFV-0116)



Soporta aprox.
255 gr

1000 perchas
13-004 (RFV-0114-D)



Soporta aprox.
280 gr

1000 perchas
13-003 (RMV-T1706)

TIRAS DE IMPULSO ESTANDAR CON CABEZAL 3"

- 12 clips colgadores con espaciado 4.5 cm c/u
- Polipropileno inyectado
- Capacidad de carga 800 gr por cavidad

Código	MH-002
Medida	62x3 cm
Medida Copete	7.4x3.4 cm
Color	Transparente

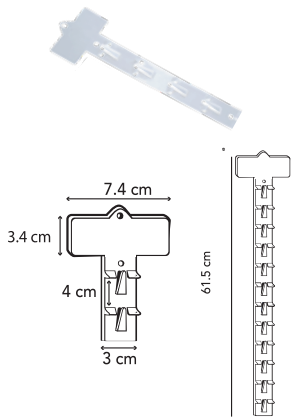

TIRA DE IMPULSO ECONÓMICA CANDADO

- 60 cm de largo
- 12 clips colgadores con 4.7 cm de separación
- Polipropileno
- Capacidad de carga 150 gr por clip

Código	MH-003
Medida	4x60 cm
Color	Transparente

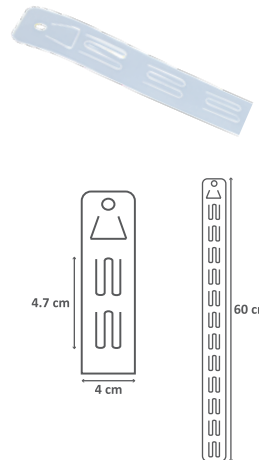

MÁQUINA CIERRA-BOLSAS METÁLICA AZUL MODELO 980

Código: MFA00020



Cinta cierra bolsa
polipropileno transparente

Código:
MFA00090

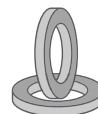

CONSUMIBLES Y PRODUCTOS de limpieza e higiene



DESPACHADORES AUTOMÁTICOS

Automático
Utiliza 4 pilas alcalinas AA
Incluye 2 llaves.

Medida caja: 63 x 31 x 45 cm
Material: Plástico ABS de alto impacto
Color: Blanco con gris
Capacidad: 500 ml

Mecanismo con sensor
Dosifica aprox. 1 ml

Código:
32-102

Para jabón
O gel
Antibacterial



Automático
Utiliza 6 pilas alcalinas AA.
Cerradura tipo botón

Medidas: 13.5 x 27 x 11.5 cm
Material: Plástico ABS de alto impacto
Color: Blanco sólido con base negra
Capacidad: 1000 ml

Mecanismo con sensor
Dosifica aprox. 1 ml

Código:
32-101

Para jabón
O gel
Antibacterial



DESPACHADOR MANUAL JABONERA

Caja con 36 piezas
Medidas caja: 69 x 37 x 42 cm
Material: Plástico ABS de alto impacto
Capacidad: 1000 ml

Mecanismo manual
Para jabón y gel

Código:
32-DV006



Código:
32-DV018

DESPACHADOR TOALLA EN ROLLO BLANCO

Capacidad para rollos de 19 a 20 cm de ancho y de 180 mts de largo. Uso rudo / industrial. Utiliza cualquier marca de toalla en rollo universal, ya sea de hoja doble o sencilla. Incluye 2 llaves.

Caja con 3 piezas
Medidas caja: 82x39x31 cm
Material: Plástico ABS

Código:
32-DV013



Código:
32-DV028



DESPACHADOR TOALLA INTERDOBLADAS EN Z

Capacidad para almacenar hasta 400 toallas. Funciona con cualquier marca de toalla interdoblada en Z de hoja doble o sencilla. Incluye 2 llaves.

Caja con 12 piezas
Medida caja individual: 27x12x3 cm
Material: Fabricado en plástico ABS

Código:
32-DV046



Código:
32-DV047



DESPACHADOR DE PAPEL HIGIÉNICO EN BOBINA JUNIOR

Capacidad para rollos de hasta 10 cm de ancho y de hasta 300 mts de largo. Uso rudo / industrial. Utiliza cualquier marca de papel higiénico junior universal, ya sea de hoja doble o sencilla.

Caja con 12 piezas
Medidas caja: 78 x 32 x 61 cm
Material: Plástico ABS

Código:
32-DV009



Código:
32-DV026



DESPACHADOR DE CONOS DE PAPEL HUMO

Capacidad para almacenar hasta 250 conos. Mantiene los conos higiénicos, ordenados y son dosificados de uno en uno por la parte baja.

Caja con 6 piezas
Medidas caja: 34 x 24 x 45 cm
Material: Plástico ABS
Color: Humo transparente

Código:
32-DV015



GUANTE DOMÉSTICO DE LATEX

Caja con 20 paquetes de 12 pares c/u
Medidas de caja ind: 34.5x 32x 31 cm
Material: 90% látex, 10% almidón
Diseño: Anatómico
Grabado: Antiderrapante

Códigos:
32-JA077 Ch
32-JA078 Med
32-JA079 G
32-JA080 Ex



SEÑALAMIENTO PISO MOJADO TIPO TIJERA

Código:
32-JA045



- Caja 10 piezas
- Medidas caja: 32 x 28 x 64 cm
- Medidas señalamiento: 61 x 30 cm
- Material: Plástico polipropileno
- Color: Amarillo

CONSUMIBLES DE LIMPIEZA

PAPEL HIGIÉNICO EN BOBINA BIODEGRADABLE

Tipo de hoja:	Hoja doble
Clase de papel:	Tissue Eco
Metros por caja:	2,160 metros

- Caja 12 rollos por caja
- Medida: 180 metros c/u



Código:
HB19318

TOALLA EN ROLLO UNIVERSAL ECO KRAFT

Tipo de hoja:	Hoja sencilla
Clase de papel:	Eco Kraft
Metros por caja:	960 metros

- Caja con 6 rollos por caja
- Medida: 160 metros c/u.



Código:
32-TR03690

TOALLA INTERDOBLADA ECO KRAFT

Tipo de hoja:	Hoja sencilla
Clase de papel:	Eco Kraft
Toallas por caja:	2,000 Piezas

- Caja 8 paquetes con 250 pzas c/u



Código:
32-TI03895

CAJA DE CONO PARA AGUA

- Caja 20 paquetes con 250 pzas c/u
- Color: Blanco
- Tamaño: No. 104
- Capacidad: 100 ml

Código:
32-A2CAJ5000



PASTILLA REDONDA WIESE SURTIDO 70G

Aromatiza y desinfecta continuamente sin necesidad de estar en contacto con el agua.

- Caja 50 pzas surtidas de 4 colores
- Aromas: Citrus, herbal, lavanda, potpurri



Código:
32-51NPARE10

TAPETE LISO WIESE

Hecho a base de PVC, su diseño impide el paso al drenaje de objetos tales como: Colillas de cigarro, papel, goma de mascar, etc.

- Caja 12 pzas
- Aroma: Tutifruiti, cereza, menta



Código:
32-51NTAL100

CUBETAS CON EXPRIMIDOR 20 L

Panel para separar agua sucia de agua limpia y llantas giratorias de hule gris, que no dejan tallones en el piso

Código:
32-JA058



- Caja con 1 pieza
- Medidas caja: 46 x 27 x 29 cm
- Material: Plástico polipropileno
- Color: Amarillo
- *Sobre pedido

TOALLA EN ROLLO BIODEGRADABLE

Tipo de hoja:	Sencilla
Clase de papel:	Tissue Eco
Metros por caja:	960 metros

- Caja 6 rollos por caja
- Medida: 160 metros c/u



Código:
32-TR03606

TOALLA INTERDOBLADA BIODEGRADABLE

Tipo de hoja:	Hoja doble
Toallas por caja:	2,000 Piezas
Largo de la hoja:	24.10 cm
Ancho de la hoja:	19.88 cm

- Caja 20 paquetes con 100 pza c/u



Código:
32-TI9800

JABÓN ANTIBACTERIAL DESINFECTANTE PARA MANOS

- Estado físico: Líquido
- Color: Blanco nacarado
- pH al 1%: 6 - 7
- Densidad: 1.03 -1.05 gr /ml
- Capacidad: 5 L



Código:
32-MG009

Pizarrones de Cristal magnético!

Una gama completa de pizarrones decorativos y prácticos en varios colores. Además de marcadores, imanes potentes y accesorios. ¡Diseño danés en tu pared!

NUEVOS COLORES



PIZARRÓN MAGNÉTICO 35 X 35 CM

Disponible en 2 colores perfecto para espacios reducidos que requieren un toque de estilo y funcionalidad.



ROJO 26-10820



PIZARRÓN MAGNÉTICO 45 X 45 CM

Pizarrón magnético disponible en 17 colores. Ideales para combinarlos y obtener espacios increíbles.

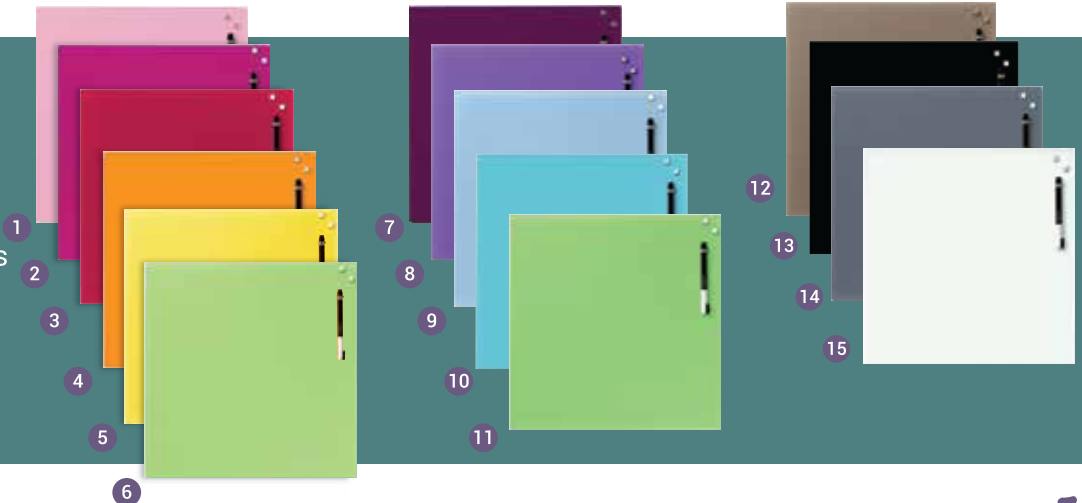

**CREA
COMBINACIONES
A TU GUSTO**

- 1 ROSA CLARO 26-10724 2 ROSA 26-10721 3 ROJO 26-10720 4 NARANJA 26-10730 5 AMARILLO 26-10740
- 6 VERDE PASTEL 26-10750 7 MORADO 26-10770 8 LILA 26-10773 9 AZUL CLARO 26-10761 10 AZUL TURQ 26-10762
- 11 VERDE INTENSO 26-10752 12 BEIGE 26-10782 13 NEGRO 26-10701 14 GRIS 26-10710 15 BLANCO 26-10702

*La creatividad es la
inteligencia divirtiéndose*

-A. Einstein

- 1 PLANEADOR 26-12002

PLANEADOR MAGNÉTICO 40 X 60 CM

El planeador magnético un aliado en la organización del día a día, es ideal para colocarlo en la cocina o en cualquier lugar.





PIZARRÓN MAGNÉTICO 40 X 60 CM / 60 X 80 CM

Pizarrón magnético disponible en 4 colores.

Excelente para espacios como cocinas, habitaciones, oficinas entre otros.



- 1 ROJO 60X80 26-10320
- 2 ROJO 40X60 26-10520



- 3 GRIS 60X80 26-10310
- 4 GRIS 40X60 26-10510



- 5 BLANCO 60X80 26-10302
- 6 BLANCO 40X60 26-10502



- 1 BLANCO 150X120 26-10002
- 2 BLANCO 120X90 26-10202
- 3 BLANCO 100X100 26-10102

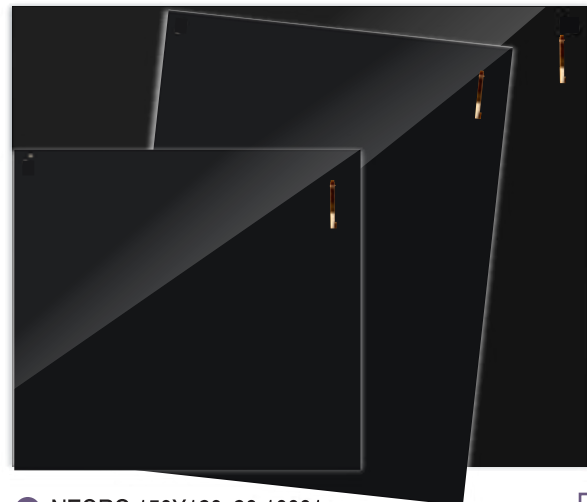

- 4 NEGRO 150X120 26-10001
- 5 NEGRO 120X90 26-10201
- 6 NEGRO 100X100 26-10101



PIZARRÓN MAGNÉTICO 90 X 120, 100 x 100 y 150 X 120 CM.

Por su tamaño es el indicado para presentar información amplia. Para oficinas y salas de juntas combínalo con los pizarrones de colores de 35 x 35 cm y 45 x 45 cm.



PIZARRÓN DE CRISTAL MÓVIL

En el caso de los móviles, tienen cristal por ambos lados, una bandeja para bolígrafos, espacio para almacenamiento y cuatro ruedas para un mejor desplazamiento.



3 LANCO PURO 26-11155



1 BLANCO PURO 26-11150



Pizarrón decorativo magnético de cristal

100 X 100 CM.

2 BLANCO PURO -26-11126

MATERIAL

Todo los pizarrones fijos o móviles son de cristal templado y con placas magnéticas.



MARCADORES, IMANES Y ACCESORIOS.

Expresate con los marcadores NAGA que ofrecen un desempeño increíble.

Utiliza los diferentes imanes, y accesorios para que tu pizarrón siempre luzca increíble.



1

1 COLOR NEGRO 26-22115

IMANES SUPER POTENTES



- 1 CUBO 26-20011
- 2 BRONCE 26-20007
- 3 COLORES 26-20008
- 4 MADERA 26-20320
- 5 PIRATAS 26-20311
- 6 CARAS 26-20307
- 7 MOÑOS 26-20310
- 8 BUHOS 26-20305
- 9 MARIPOSA 26-20312
- 10 CATARINA 26-20306
- 11 ESFERA 26-20303
- 12 ESFERA 26-20300
- 13 ESFERA 26-20302

ACCESORIOS



¡Colócalo en un marcador y sujétalo con el imán!



NO INCLUYE PLANTA

- 1 ANILLO METÁLICO 4,5 MM 26-23912
- 2 PORTAMARCADORES 26-23956
- 3 BORRADOR MAGNÉTICO 26-23901
- 4 LIMPIADOR SPRAY 26-23955
- 5 CAJA MAGNÉTICA 26-23951



Securit®

Las pizarras Securit® son una herramienta perfecta para mostrar información, tanto en el hogar, así como en su negocio.

Escriba mensajes sobre cualquier pizarra con los rotuladores marca Securit®, borrar con un paño húmedo y a comenzar de nuevo.



PIZARRAS DE PARED

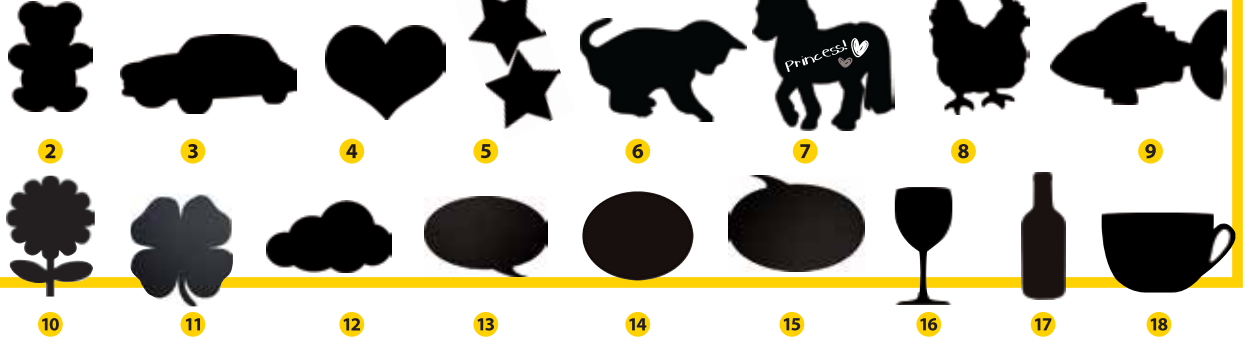

PAQ CON 4



- | | | | |
|---------------------------|-------------------------|---------------------------|-------------------------|
| 1 30X48 cm 27-FBDINO | 2 30X40 cm 27-FBBEAR | 3 50X25 cm 27-FBCAR | 4 36X30 cm 27-FBHEART |
| 5 26X27 cm c/u 27-FBSTARS | 6 50X25 cm 27-FBCAT | 7 50X30 cm 27-FBHORSE | 8 30X38 cm 27-FBCHICKEN |
| 9 49X30 cm 27-FBFISH | 10 30X43 cm 27-FBFLOWER | 11 30X33 cm 27-FBFOURLEAF | 12 49X30 cm 27-FBCLOUD |
| 13 49X30 cm 27-FBBUBBLE | 14 38X30 cm 27-FBOVAL | 15 35X30 cm 27-FBSQUARE | 16 25X50 cm 27-FBGLASS |
| 17 19X50 cm 27-FBBOTTLE | 18 35X30 cm 27-FBCUP | 19 35X30 cm 27-FBSM4 | |

PIZARRA MARCO

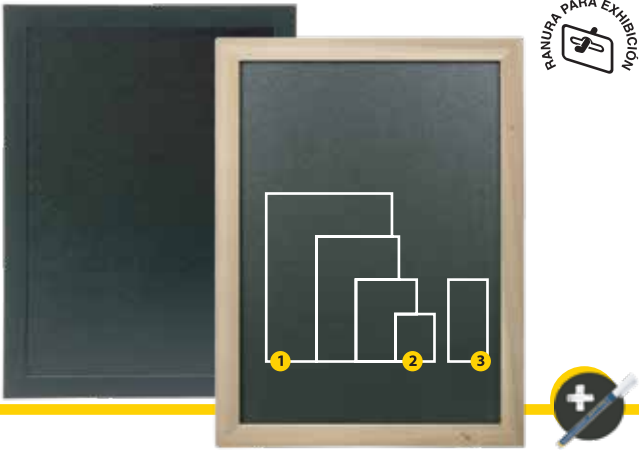

- | | | |
|------------------------------|--|--|
| 1 60X80 cm
● 27-WBWTE6080 | 2 20X24 cm
● 27-WBWTE2024
● 27-WBWBL2024 | 3 20X40 cm
● 27-WBWTE2040
● 27-WBWBL2040 |
|------------------------------|--|--|

PIZARRA PLANEADOR



PIZARRA WIFI



- | |
|-----------------------|
| 6 45X30 cm 27-FB-PLAN |
| 7 53X31 cm 27-FBWIFI |

SILUETA EN CORCHO



- | |
|---------------------|
| 1 54X32 cm 27-CBCUP |
|---------------------|

PIZARRA MIXTA HEXAGONAL



- | |
|-----------------------|
| 2 15X15 cm 27-FBCBHEX |
|-----------------------|

PIZARRA MARCO ORO



- | |
|-----------------------|
| 3 85X60 cm 27-WBCG-85 |
|-----------------------|



PIZZARRAS DE SOBREMESA



- | | | | | |
|-------------------------|--------------------------|---------------------------|-------------------------|----------------------------|
| 1 21X31 cm 27-FBTAA4 | 2 21X34cm 27-FBTAMENU | 3 27X26 cm 27-FBTABURGUER | 4 34X25 cm 27-FBTAPIZZA | 5 24X34 cm 27-FBTAICECREAM |
| 6 26X24 cm 27-FBTAPLATE | 7 34X22 cm 27-FBTACUP | 8 23X35 cm 27-FBTAWINE | 9 22X33 cm 27-FBTABEER | 10 21X35 cm 27-FBTMEMO |
| 11 26X24 cm 27-FBTPLATE | 12 34X22 cm 27-FBTCUP | 13 22X30 cm 27-FBTTEAPOT | 14 21X35 cm 27-FBTLOVE | 15 49X30 cm 27-FBTCARRY |
| 16 23X33 cm 27-FBTHOUSE | 17 10X10 cm 27-FBTPLATE3 | 18 10X10 cm 27-FBTTEAPOT3 | 19 10X10 cm 27-FBTCUP3 | |



PIZZARRA CABALLETE



- | | |
|--------------------------|-------------------------|
| 1 70X120 cm 27-SBSWTE120 | 3 70X120 cm 27-SBSBL120 |
| 2 55X85 cm 27-SBDWTE85 | 4 55X85 cm 27-SBDBL85 |

PIZZARRA STICK



- | | |
|--------------------------|------------------------------|
| 1 67X49.2 cm 27-FBSARROW | 2 73.5X45 cm 27-FBSRECTANGLE |
|--------------------------|------------------------------|

PIZZARRA BANDERÍN



- | |
|--------------------------|
| 1 20.8X14.5 cm 27-FBFLAG |
|--------------------------|

ESTANFERÍA PORTA MENSAJES



- | | |
|-----------------------|-----------------------|
| 1 4X25 cm 27-LESTE100 | 2 4X25 cm 27-LESBL100 |
|-----------------------|-----------------------|

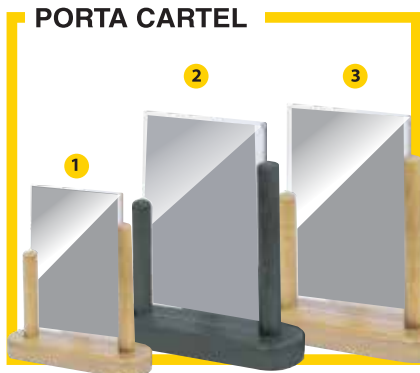

1 17.4X15.7 cm 27-PFTTESM 2 24X20 cm 27-PFTBLME 3 24X20 cm 27-PFTTEME



4 23.3X20 cm 27-ELEBLME 5 23.3X20 cm 27-ELETEME 6 24X15 cm 27-MNIBKR



7 24X15 cm 27-MNIBKR 8 24X15 cm 27-MNIBLKR 9 24X15 cm 27-MNIMKR

PIZARRA ETIQUETA Y ACCESORIOS



2 14.3X10.5 cm 27-TAGA6WT 3 10.5X7.4 cm 27-TAGA7WT 4 7.4X5.2 cm 27-TAGA8WT
5 10.5X7.4 cm 27-TAGA7BL 6 7.4X5.2 cm 27-TAGA8BL 7 9X10.5X2.5 cm 27-TAGHLDTTE 8 10X2.5 cm 27-TAGHLDAC
9 1X4 cm 27-TAGHLDR 10 5X1.1 cm 27-TAGHLDBL 11 5.5X1 cm 27-TAGHLDCP



1 8.5 X5 cm 27-TAGSBWT 2 9X20cm 27-TAGBUBBLE5 3 9X20 cm 27-TAGRECTANGLE 4 9X20cm 27-TAGFLOWERS



1 21X14 cm 27-TBABLA5 2 7.5X10 cm 27-TBABLA7 3 7.4X5 cm 27-TBABLA8 4



ETIQUETA BOTELLA



1 X10



1 16X6.5 cm
27-TAGBOWT

PORTA CUENTA



PLANTILLA DECORATIVA

¡2 PLNATILLAS!



1 17.9X10 cm 2 17.9X10 cm 3 12.4X10 cm C/U
■ 27-MCDBBPGY ● 27-MCDBBPBL 27-STNSSCO

PINTURA ACRÍLICA

Pintura acrílica al agua para usar con rotuladores de pizarra o tiza tradicional.

Crea una pared de pizarra de cualquier tamaño o transforma en pizarra cualquier superficie de cristal, metal, cerámica, plástico, madera y más.

250 ml 27-PNTBLSM

NUEVO!



COLORES INDIVIDUALES Y EN BLISTER 1-2 MM



1 27-SMA100YE 2 27-SMA100OR 3 27-SMA100RD 4 27-SMA100VT
5 27-SMA100PI 6 27-SMA100BU 7 27-SMA100GR 8 27-BLSMA100V7AS

ROTULADOR PUNTA DIAGONAL TRAZO DE 2-6 MM



METÁLICOS



ORO

RESISTENTE AL AGUA

COLORES EN BLISTER TRAZO DE 7-15 MM

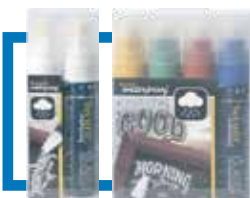

RESISTENTE AL AGUA

1 27-SMA720V4

3 27-SMA820V2WT

4 27-SMA820V4

1 27-SMA510OR 2 27-SMA510RD 3 27-SMA510VT 4 27-SMA510PI
5 27-SMA510BU 6 27-SMA510GR 7 27-SMA510VBET 8 27-SMA510GD
9 27-SMA510SL 10 27-SMA610V2WT 11 27-SMA610V4

xerox™

PLATINUM

Distribuidor
Autorizado de
Papel

Trabajamos con marcas de calidad e innovación

