

30' x 30' UltraMax Peak Canopy Assembly Instructions

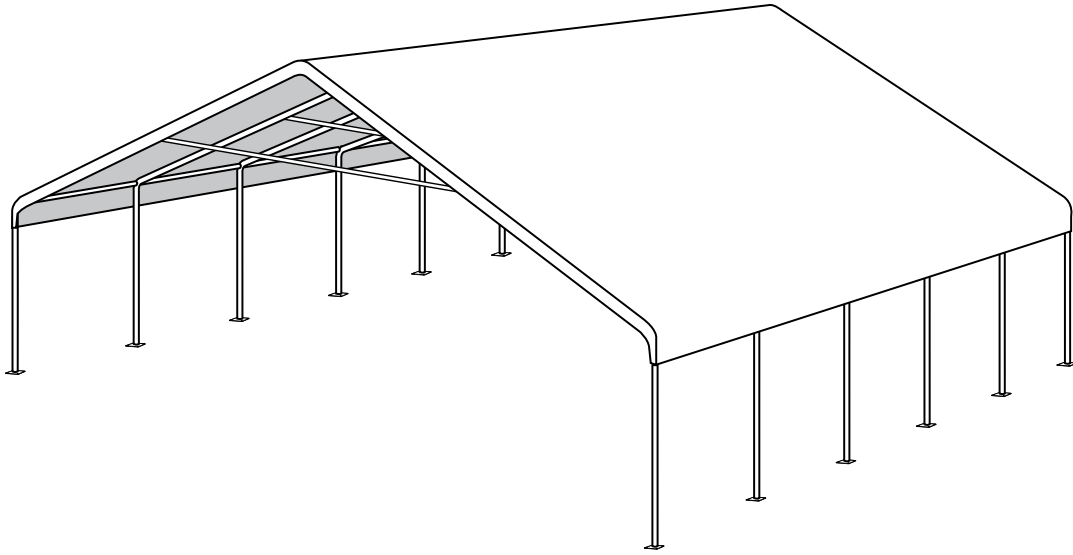

DESCRIPTION	MODEL #
30 x 30 UltraMax™ Peak Canopy	27772

RECOMMENDED TOOLS

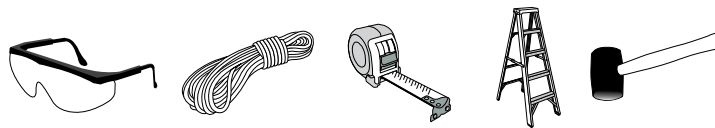

Please read instructions **COMPLETELY** before assembly. This shelter **MUST** be securely anchored. **THIS IS A TEMPORARY STRUCTURE AND NOT RECOMMENDED AS A PERMANENT STRUCTURE.**

Before you start: 2+ individual recommended for assembly, approximate time 2 hr.



150 Callender Road
Watertown, CT 06795
www.shelterlogic.com

1-800-524-9970

Canada:
1-800-559-6175

ATTENTION:

This shelter product is manufactured with quality materials. It is designed to fit the **ShelterLogic®**, LLC custom fabric cover included. **ShelterLogic®**, LLC Shelters offer storage and protection from damage caused by sun, light rain, tree sap and animal - bird excrement. Please anchor this **ShelterLogic®**, LLC structure properly. See manual for more anchoring details. Proper anchoring, keeping cover tight and free of snow and debris is the responsibility of the consumer. This shelter is not recommended for severe weather conditions. Please read and understand the installation detail, warnings and cautions prior to beginning installation. If you have any questions call the customer service number listed below. Please refer to the warranty card inside this package.

DANGER:

Prior to installation, consult with all local municipal codes regarding installation of temporary shelters. Choose the location of your shelter carefully. **DANGER: Keep away from electrical wires.** Check for overhead utility lines, tree branches or other structures. Check for underground pipes or wires before you dig. DO NOT install near roof lines or other structures that could shed debris onto your shelter. DO NOT hang objects from the roof or support cables.

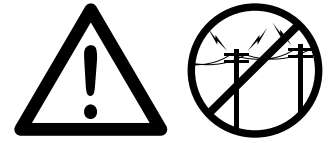

WARNING:

Risk of fire. DO NOT smoke or use open flame devices (including grills, fire pits, deep fryers, smokers or lanterns) in or around the shelter. DO NOT store flammable liquids (gasoline, kerosene, propane, etc.) in or around your shelter. Do not expose top or sides of the shelter to open fire or other flame source.

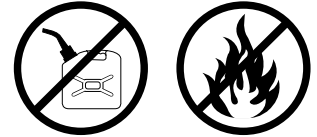

CAUTION:

Use **CAUTION** when erecting the frame. Use safety goggles during installation. Secure and bolt together overhead poles during assembly. Beware of pole ends.

PROPER ANCHORING AND INSTALLATION OF FRAME:

PROPER ANCHORING OF THE FRAME IS THE RESPONSIBILITY OF THE CONSUMER.

ShelterLogic®, LLC is not responsible for damage to the unit or the contents from acts of nature. Any shelter that is not anchored securely has the potential to fly away causing damage, and is not covered under the warranty. Periodically check the anchors to ensure stability of shelter. **ShelterLogic®**, LLC cannot be responsible for any shelter that blows away. **NOTE:** *Your shelter's cover can be quickly removed and stored prior to severe weather conditions.* If strong winds or severe weather is forecast in your area, we recommend removal of cover.

REPLACEMENT PARTS, ASSEMBLY, SPECIAL ORDERS:

Genuine **ShelterLogic®**, LLC replacement parts and accessories are available from the factory, including anchoring kits for nearly any application, replacement covers, wall and enclosure kits, vent and light kits, frame parts, zippered doors and other accessories. All items are shipped factory direct to your door.

QUESTIONS - CLAIMS - SPECIAL ORDERS? CALL OUR CUSTOMER SERVICE HOTLINE:

U.S. CUSTOMER SERVICE: 1-800-524-9970 INTERNATIONAL CUSTOMER SERVICE: 001-860-945-6442 CANADA CUSTOMER SERVICE: 1-800-559-6175

HOURS OF OPERATION: MON-FRI 8:30AM-8:00PM EST, SAT-SUN 8:30AM-5:00PM EST.

CARE AND CLEANING:

A tight cover ensures longer life and performance. Always maintain a tight cover. Loose fabric can accelerate deterioration of cover fabric. Immediately remove any accumulated debris from the roof structure with a broom, mop or other soft-sided instrument. Use extreme caution when removing debris from cover- always remove from outside the structure. DO NOT use hard-edged tools or instruments like rakes or shovels to remove debris. This could result in punctures to the cover. DO NOT use bleach or harsh abrasive products to clean the fabric cover. Cover is easily cleaned with mild soap and water.

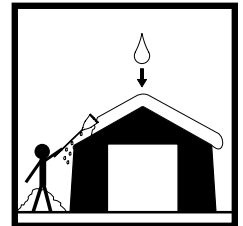









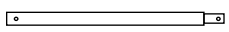
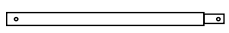
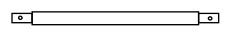
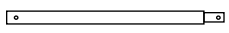
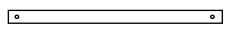
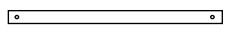
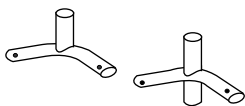
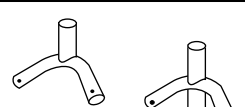

WARRANTY:

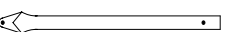
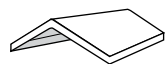
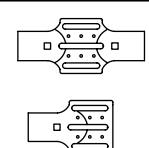
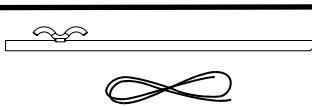
This shelter carries a full limited warranty against defects in workmanship. **ShelterLogic®**, LLC warrants to the Original Purchaser that if properly used and installed, the product and all associated parts, are free from manufacturer's defects for a period of:

1 YEAR FOR COVER FABRIC, END PANELS AND FRAMEWORK

Warranty period is determined by date of shipment from **ShelterLogic®**, LLC for factory direct purchases or date of purchase from an authorized reseller, (please save a copy of your purchase receipt). If this product or any associated parts are found to be defective or missing at the time of receipt, **ShelterLogic®**, LLC will repair or replace, at it's option, the defective parts at no charge to the original purchaser. Replacement parts or repaired parts shall be covered for the remainder of the Original Limited Warranty Period. All shipping costs will be the responsibility of the customer. Parts and replacements will be sent C.O.D. You must save the original packaging materials for shipment back. If you purchased from a local dealer, all claims must have a copy of original receipt. After purchase, please fill out and return warranty card for product registration. Please see warranty card for more details.

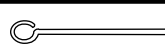
30'x 30' ULTRA MAX PEAK CANOPY Model #27772

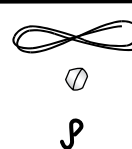
Part	Description	Quantity	Part #
	Support Tube 72 3/8"	4	800216
	Common Tube 72 3/8"	20	800095
	Oblique Tube 72 3/8"	12	800096
	Extend Tube 42 5/32"	12	800090
	Cross Rail 69"	15	800097
	Pocket Pipe 69 5/32"	10	800226
	(Top Bend, Shallow Bend) 3-Way Frame Connectors	2	800091
	4-Way Frame Connectors	4	800093
	(Side Bend, Sharp Bend) 3-Way Frame Connectors	4	800092
	4-Way Frame Connectors	8	800094
	Wind Brace (Swedged Ends)	6	800104
	Wind Brace (Flat Ends)	6	800103
	Cover	1	800227
	4-Way Cover Rail Clamp	16	800221
	3-Way Cover Rail Clamp	8	800220
	Heavy-Duty Stake Anchors	16	800140
	Ropes	16	10437
	Base Feet	12	800105
	5/16" x 2 1/4" Bolts	20	11130
	5/16" x 2" Round Head Bolts	36	800217
	5/16" x 3" Round Head Bolts	72	800218
	5/16" Nuts	128	00690
	Spike Anchor	48	10431
	Ratchet	4	10040
	White Rope	2	800229
	Rope Bead	4	10465
	"S" Hook	4	800225

Frame Basic Overview

- 1:800091 11:800105
- 2:800093 12:800217
- 3:800092 13:800218
- 4:800094 14:00690
- 5:800095 15:800216
- 6:800090 16:800226
- 7:800096 17:800220
- 8:800097 18:800221
- 9:800103 19:11130
- 10:800104

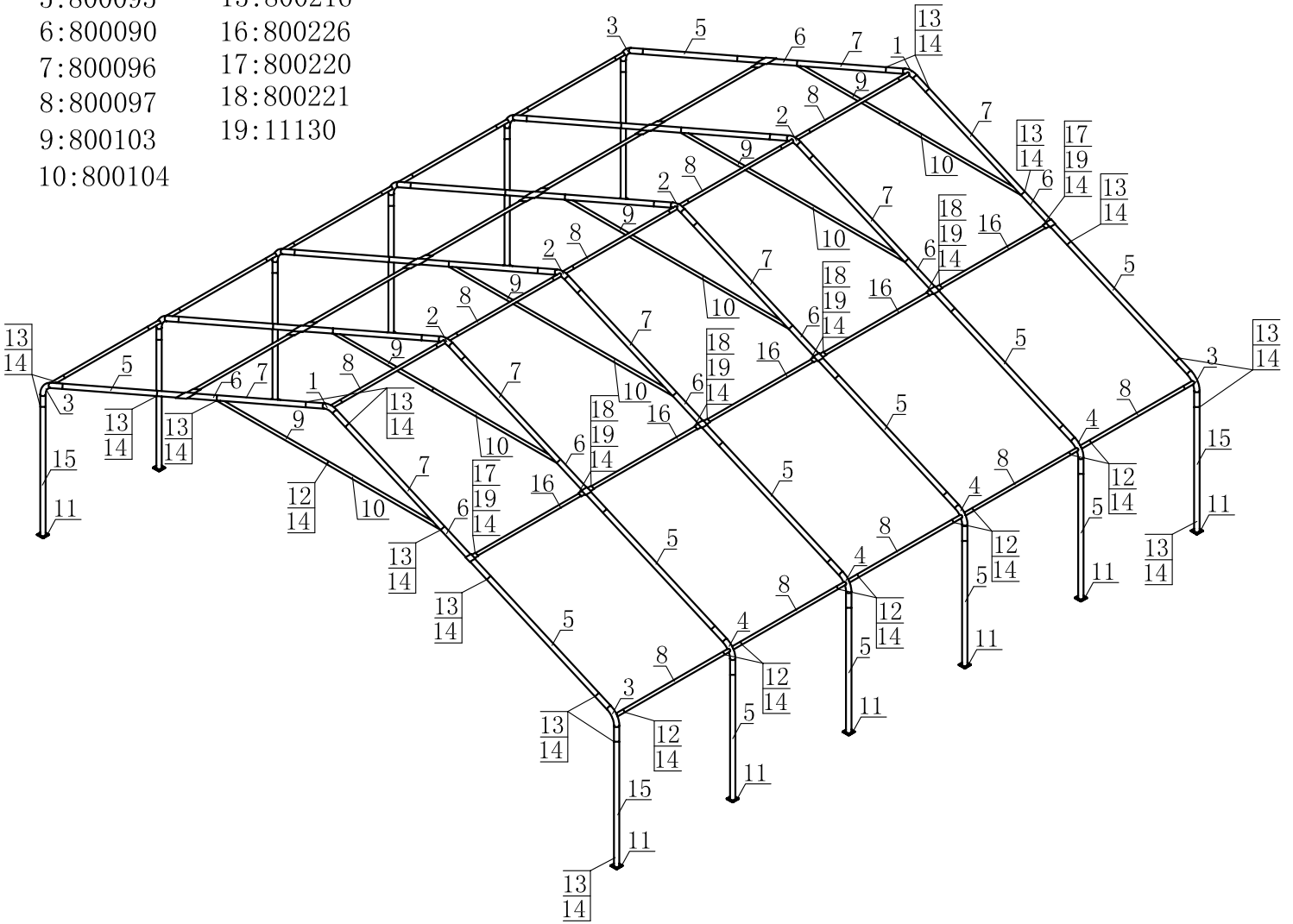

Basic Frame Assembly

Step 1

Assemble the wind brace set as shown in Figure 1.

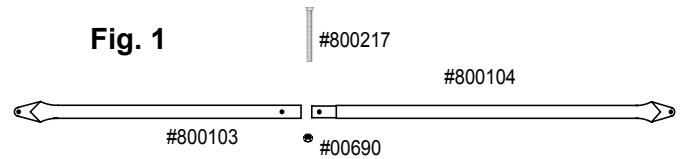

Step 2

See Figure 2A.

Fit together the end rib using the following parts

- (1) #800091 3-Way Top Connectors
- (2) #800096 Rafter Poles
- (2) #800090 Extend tube
- (2) #800095 Common Tubes
- (2) #800092 3-Way Side Connectors
- (1) Wind Brace set

Fig. 2A:

2 End Ribs

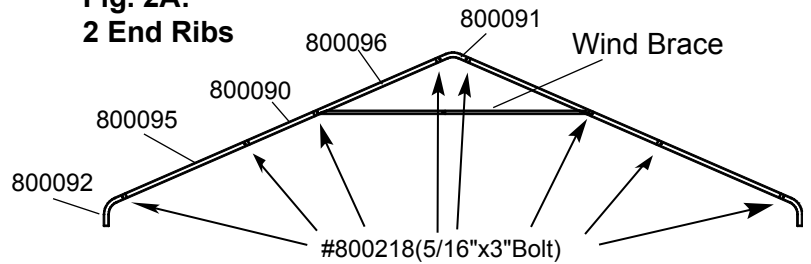

Fig 2B:

Fit together the middle rib using the following parts

- (1) #800093 4-Way Top Connectors
- (2) #800096 Rafter Poles
- (2) #800090 Extend Tube
- (2) #800095 Common Tubes
- (2) #800094 4-Way Side Connectors
- (1) Wind Brace set

Fig. 2B:

Middle Ribs

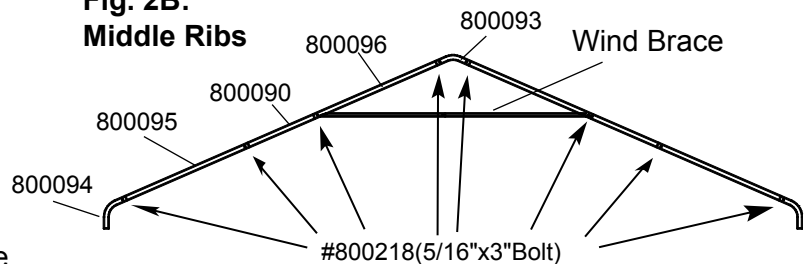

Using (8) #800218 (5/16" x 3" Bolts) and (8) Nuts securely fasten these tubes. Lay these ribs on the ground at the rear of your shelters designated location.

NOTE: Be sure that all of the heads of the bolts are facing toward the outside of the rib. Repeat step 2A/2B for all the other ribs.

Step 3

Using #800097 Cross Rails, #800217 (5/16" x 2" Bolts) and Nuts to connect these ribs. See Figure 3

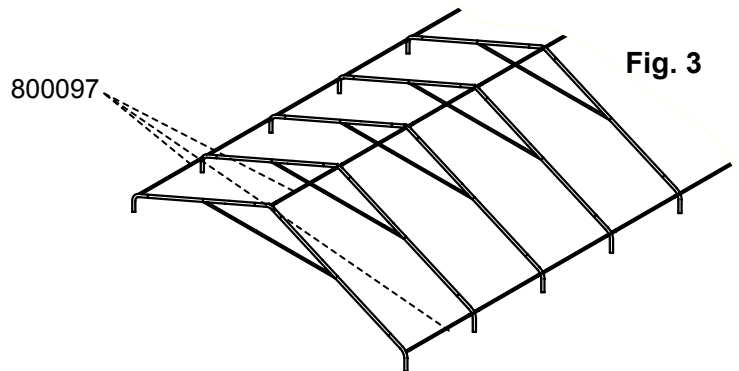

Step 4

Assemble (2) #800216 Corner Support Tubes and (4) # 800095 middle support tube as shown in Fig. 4A and set aside. Assemble other side Support Tubes as shown in Fig. 4B and connect the middle support tubes with #800218 (5/16" x 3" Bolts) and nuts. Repeat this step at opposite side.

Note: #800218 Bolts are required for middle support tube connections. Bolts are not inserted to the corner legs (#800216) at this step.

Fig. 4A

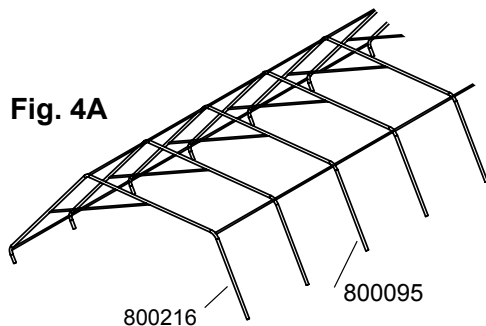
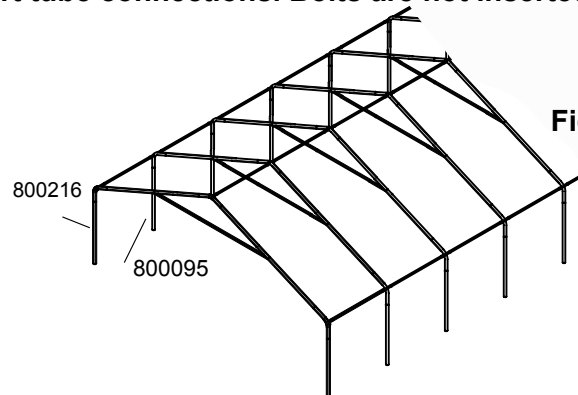

Fig. 4B



Step 5

Depending on the model you have purchased, your base feet will either fit onto the outside of the leg poles, or slide inside the leg poles. After installing Base Feet Plates onto bottom of Support leg Poles, be sure to line up the predrilled hole in the leg with the predrilled hole in the base foot. Insert 5/16" x 3" bolts all the way through leg and foot to other side, secure with nuts.

Note: Don't insert the bolt to the corner legs at this step.

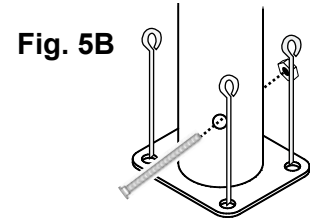
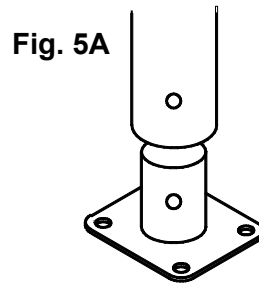

Step 6

Tie a loop into the end of the rope. Feed the loop over the top of the rafter pole and feed the other end of the rope through the loop and run the rope down the leg at least 12" and wrap the rope around the leg and feed the loose end over the rope (Fig.6A).

Take the loose end of the rope and secure it to the auger anchor already secured in the ground (Fig.6B). Repeat these steps for the remaining legs on the canopy.

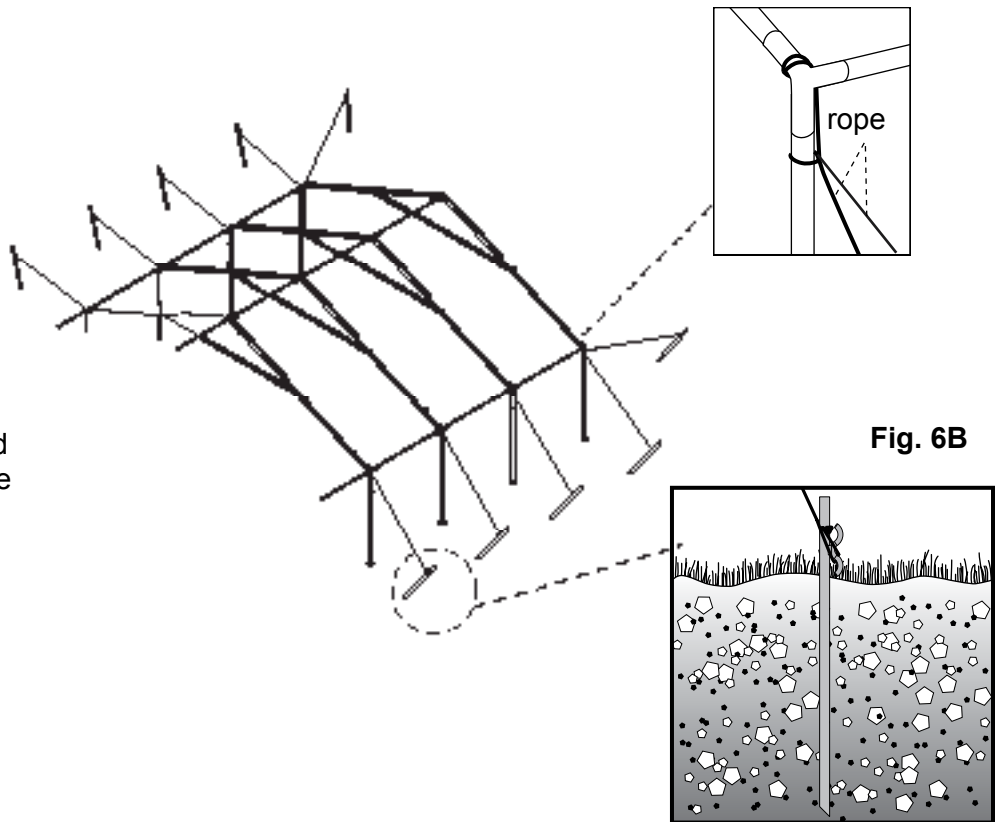

Step 7

Position the cover on the side of the frame with the side with the grommets parallel to the frame and facing down. Go to the opposite side of the frame and throw at least three ropes over the frame (evenly spaced along the length of the frame). Tie the ropes to the grommets on the cover and use the rope to pull the cover over the frame (the more people and ropes you have to pull the cover over the easier it is to do). Position the cover so that the valance is even front to back and side to side.

Slide the pocket pipes into the cover pockets between the cutouts. Attach the pocket pipes to the frame using the 3 & 4 way clamps (800220 & 800221) and the 5/16 X 2 #11130 bolts and nuts. Check that the pocket pipes are evenly spaced on both sides of the top pipe. Slide the pocket pipe down the length of the rafters to tighten the top section of the cover. When the cover is pulled tight secure the bolts and nuts in the sliding clamps to hold them in place.

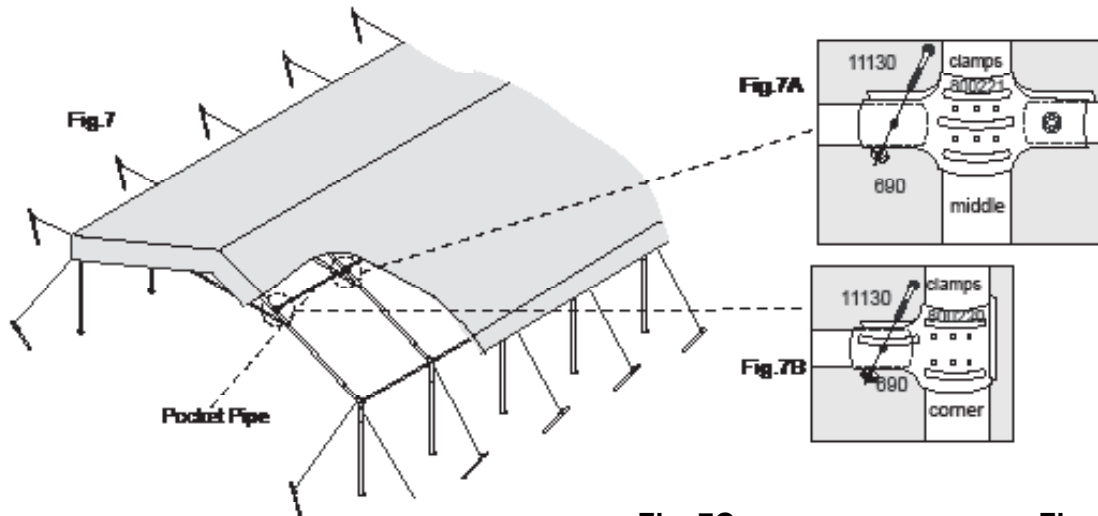

Slide the rope through the grommets and around the side extension tubes at both sides shown in Fig.7C, Fig.7D & Fig.7E. Insert the 'S' hook to the corner leg tube, then 'twist' the leg to tight the rope. After tightening the rope, secure the (4) corner leg tubes #800216 to the corner connectors and feet plates with #800218 (5/16" x 3" Bolts) and nuts.

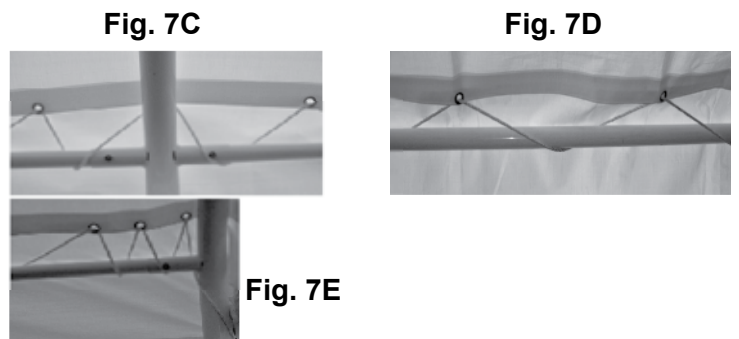

Step 8

Use the (4) Ratchets as shown in Fig.8A. Adjust the cover so there is equal overhang on the front and rear. With the webbing and ratchets pull the cover snug but not tight. When all of the half clamps and rope are secured tight finish tightening the (4) Ratchets to make final adjustment to the cover.

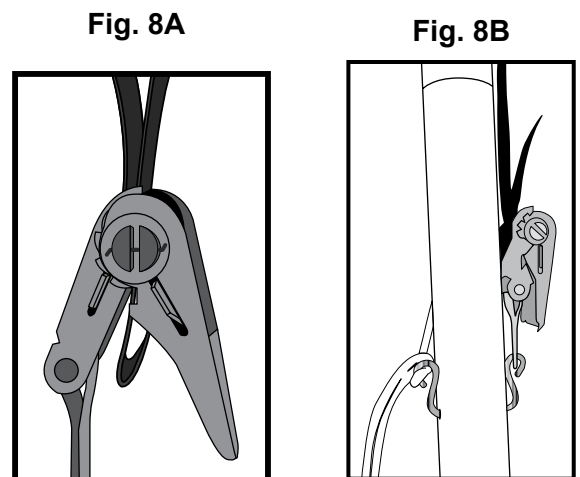

Tente UltraMax™ de 9,1 x 9,1 m

LES TRADUCTIONS FRANÇAISES D'INSTRUCTION D'ASSEMBLAGE

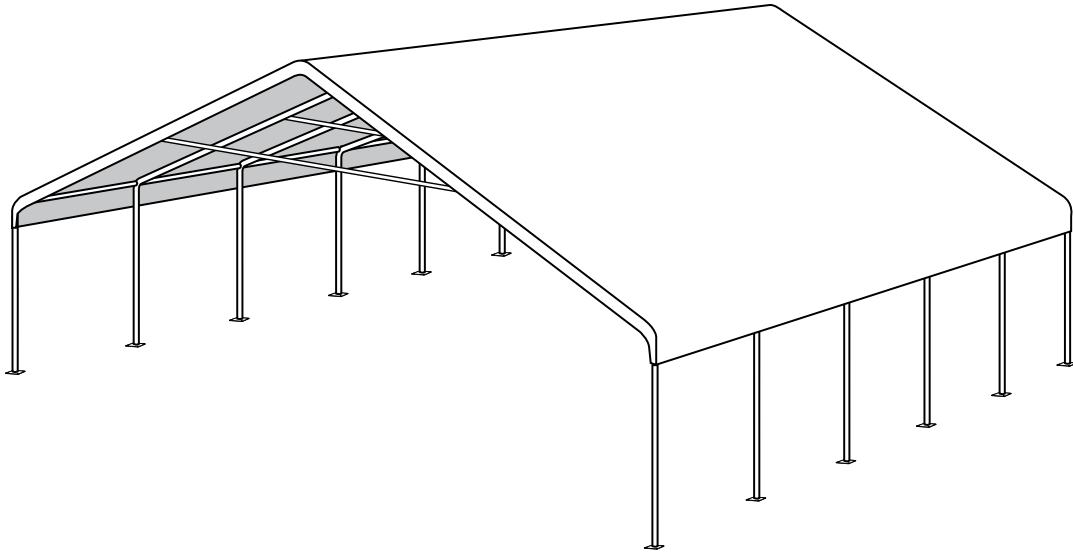

DESCRIPTION	MODEL #
Tente UltraMax™ de 9,1 x 9,1 m	27772

OUTILS RECOMMANDÉS

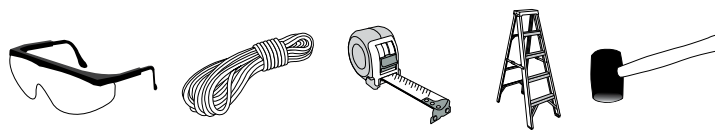

Lire **TOUTES** les instructions avant de monter. Cet abri **DOIT** être bien ancré.
Ceci est une structure temporaire, il n'est pas recommandé d'en faire une structure permanente.

Avant de commencer: Il faut 2 personnes ou plus pour le montage qui prend environ 2 heures.



150 Callender Road
Watertown, CT 06795
www.shelterlogic.com

ATTENTION:

Ce produit Shelter est conçu avec des matériaux de la plus haute qualité. Il est conçu pour être utilisé avec la toile fabriquée par ShelterLogic. ShelterLogic®, LLC offre un abri et une protection contre les faits malfaisants du soleil, une pluie légère, la sève des arbres, les excréments animaliers et une légère tomber de neige. S'il vous plaît ancrez la structure ShelterLogic®, LLC d'une manière correcte. Un ancrage correcte, garder la toile bien tendue et sans accumulation de neige et sans débris est la responsabilité du consommateur. Prenez bien soin de lire et de comprendre les détails de l'installation, les remarques et avertissements avant l'installation finale du produit. Si vous avez des questions appeler le service clientèle afficher sur la première page de votre manuel d'installation. Aussi référencez-vous à la carte de garantie fournie avec votre achat.

DANGER:

Choisissez avec soin l'emplacement de l'abri. **Danger: Installez à distance de fils électrique.** Faites attention aux lignes à haute tension, branches d'arbre et autre structure. NE PAS installer près de toits, ou tout autres structures des quels de la neige, glace, ou eau excessive pourrait tomber sur l'abri. Ne pas pendre d'objet sur labri.



ATTENTION:

Risque de feu. NE PAS fumer ou utiliser des outils à flamme ouverte (barbecue, friteuse, fumeurs ou lanternes) dans ou aux alentours de l'abri. NE PAS stocker de liquide inflammable (gazoline, kérosène, propane, etc.) dans ou aux alentours de votre abri. N'exposer pas le toit ou les cotes à une flamme ouverte ou toute autre source de feu.

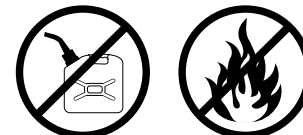

AVERTISSEMENT:

Soyez très prudent pendant la construction de la charpente. Utilisez des lunettes de protection pendant la durée de l'installation. Sécurisez et boulonnez ensemble tout les tubes de la toiture pendant l'assemblage. Attention au bout des tuyaux.

MISE EN GARDE:

L'ANCRAGE CORRECT DE LA PORTE AUTOMATIQUE EST LA RESPONSABILITÉ DU CONSOMMATEUR.

ShelterLogic®, LLC n'est pas responsable pour tout dommage à l'unité. Toute porte automatique qui n'est pas ancrée correctement et de façon sécuriser a le potentiel d'être endommager, et ne sera pas couvert sous la garantie. Vérifier les ancrés et la charpente de façon périodique pour s'assurer de la stabilité. **REMARQUE:** La couverture de votre abri peut être rapidement enlevé et stocker avant des conditions météorologiques sévères. Si des vents forts ou des conditions sévères sont annoncées, nous recommandons d'enlever la couverture.

PIÈCES DE REMPLACEMENT. ASSEMBLAGE. COMMANDES SPÉCIALES:

Des pièces de rechange ShelterLogic®, LLC et accessoires sont disponible direct de l'usine, inclus sont des kits d'ancrages, couverture de rechange, panneau et kit d'enclosure, kit de lumière et de ventilation, tube de charpente, portes à glissières et autres accessoires. Tous sont envoyés direct de l'usine à votre domicile.

QUESTIONS – RÉCLAMATIONS – COMMANDES SPÉCIALES? APPELER NOTRE SERVICE CLIENTÈLE:

SERVICE CLIENTÈLE US: 1-800-524-9970 SERVICE CLIENTÈLE INTERNATIONAL: 001-860-945-6442 SERVICE CLIENTÈLE CANADIEN: 1-800-559-6175

HEURES D'OPÉRATIONS: LUNDI – VENDREDI: 8:30AM – 8:00PM EST, SAMEDI – DIMANCHE: 8:30AM – 5:00PM EST.

ENTRETIEN ET NETTOYAGE:

Une couverture bien tendue assurera une vie plus longue et de meilleur performances. Toujours maintenir la couverture bien tendue. Une couverture mal tendue peut accélérer la détérioration de la couverture. Enlever du toit toute accumulation de neige ou de glace immédiatement avec l'aide d'un balai, d'un balai serpillère ou autre instrument à bord doux. Garder le raille propre et sans débris. NE PAS utiliser d'eau de javèle ou autre produits nettoyant abrasive pour nettoyer la couverture. Le panneau de porte peut être facilement nettoyé avec de l'eau et du savon. NE PAS utiliser des outils a bord coupant, ou des instruments comme râteau ou pelle pour enlever la neige. Cela pourrait trouer la couverture. N'utiliser pas d'eau sous haute pression.

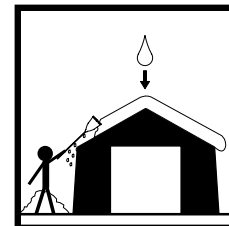









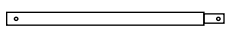
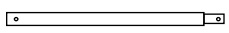
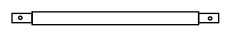
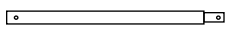
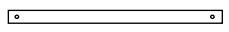
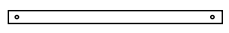
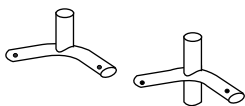
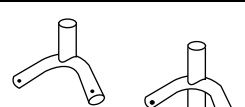

GARANTIE:

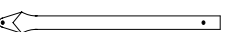
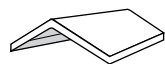
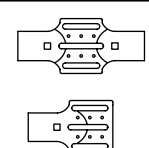
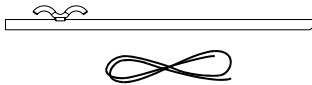
Comprend une garantie limitée contre les défauts de fabrication. ShelterLogic®, LLC garantie aux propriétaires que si utiliser et installer de façon correcte, le produit et toutes pièces associer, seront sans défauts de fabrication pour une période de:

1 AN POUR LA COUVERTURE, LES PANNEAUX AVANT ET ARRIERE ET LA CHARPENTE.

La période de garantie est déterminer par la date d'envoi de l'usine de ShelterLogic®, LLC, pour les commandes directes, ou par la date d'achat d'un distributeur autoriser à la vente. (S'il vous plaît conserver la copie de votre reçu d'achat). Si ce produit ou toutes pièces associées sont défectueuses ou manquantes au moment de la réception, ShelterLogic®, LLC réparera ou remplacera, à sa discrétion, les pièces défectueuses sans frais au consommateur. Les pièces de remplacement ou pièces réparées seront couvertes pour le reste de la garantie original limitée. Tout frais de port sera la responsabilité du consommateur. Pièces et remplacements seront envoyés en COD. Vous devez conserver l'emballage original pour les renvois. Si vous acheter dans un distributeur local, toutes réclamations doivent être accompagné du reçu d'achat. Après l'achat, remplissez et renvoyez la carte de garantie pour enregistrer le produit. Voir carte de garantie pour plus de détails.

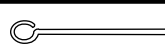
30'x 30' ULTRA MAX PEAK CANOPY Model #27772

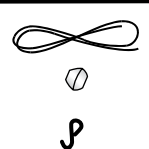
Part	Description	Quantity	Part #
	Tube de support 183,8 cm	4	800216
	Tube commun 183,8 cm	20	800095
	Tube Oblique 183,8 cm	12	800096
	Tube d'extension 107,1 cm	12	800090
	Tube horizontal 175,3 cm	15	800097
	Tube de couverture 175,7 cm	10	800226
	(Tube courbé supérieur, courbe légère) Connecteur à 3 voix	2	800091
	Connecteur à 4 voix	4	800093
	(tube courbé, très courbé) Connecteur à 3 voix	4	800092
	Connecteur à 4 voix	8	800094
	Support contre vent (bout raffiner)	6	800104
	Support contre vent (bout plat)	6	800103
	Couverture	1	800227
	Etau à 4 voix	16	800221
	Etau à 3 voix	8	800220
	Ancres ultra résistante	16	800140
	Cordes	16	10437
	Pieds	12	800105
	7,9 mm x 57,2 mm Boulons	20	11130
	7,9 mm x 50,8 mm Boulons à tête arrondis	36	800217
	7,9 mm x 76,2 mm Boulons à tête arrondis	72	800218
	7,9 mm Ecrous	128	00690
	Ancrer Sardines	48	10431
	Cliquet	4	10040
	Cordes - Blanc	2	800229
	Corde Ficelle	4	10465
	Boule et crochet en « s »	4	800225

Charpente de base vue d'ensemble

- | | |
|-----------|-----------|
| 1:800091 | 11:800105 |
| 2:800093 | 12:800217 |
| 3:800092 | 13:800218 |
| 4:800094 | 14:00690 |
| 5:800095 | 15:800216 |
| 6:800090 | 16:800226 |
| 7:800096 | 17:800220 |
| 8:800097 | 18:800221 |
| 9:800103 | 19:11130 |
| 10:800104 | |

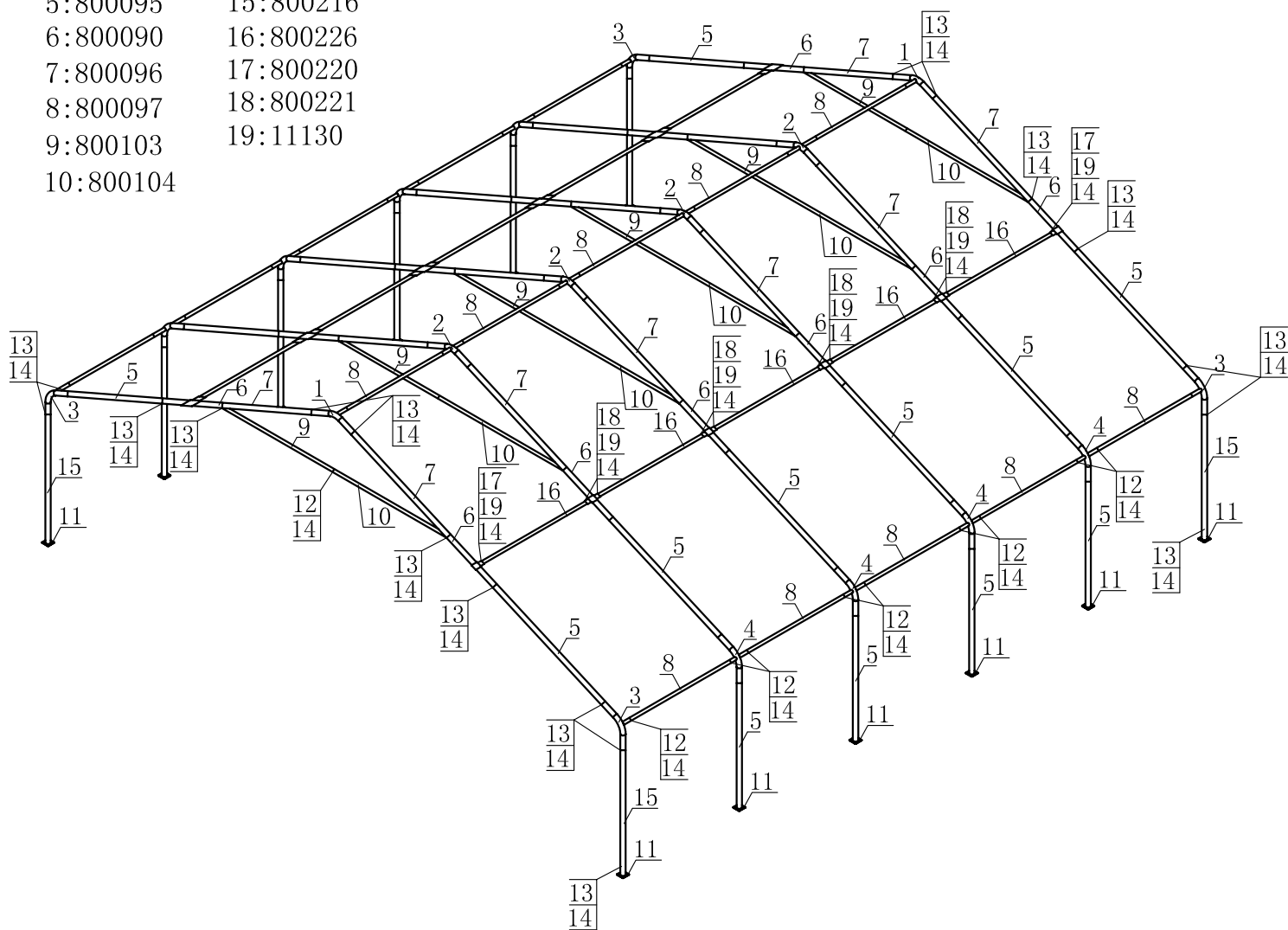

Assemblage de la Charpente

Etape 1

Assemblez le croisillon de vent suivant les indications de la figure 1.

Fig. 1

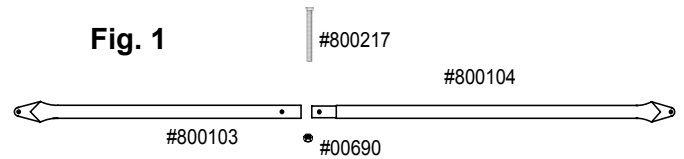

Etape 2

Voyez Figure 2A.

Assemblez l'ossature de bout en utilisant les pièces suivantes:

- 1 – 800091 – Connecteur à 3 voix supérieur
- 2 – 800096 – Tube de comble
- 2 – 800090 – Tubes d'extension
- 2 – 800095 – Tube commun
- 2 – 800092 – connecteurs à 3 voix des coté
- 1 – Support contre vent

Fig. 2A:

2 nervures d'extrémité

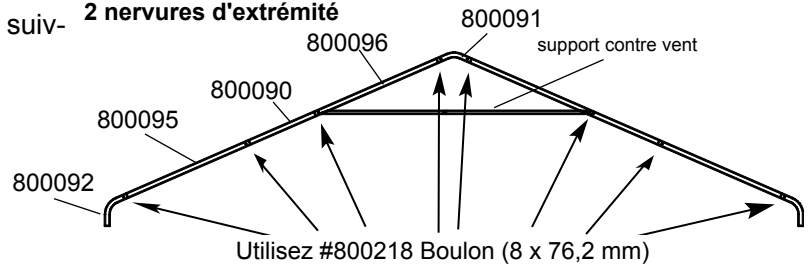

Etape 2B

Assemblez les ossatures du milieu en utilisant les pièces suivantes :

- 1 – 800093 – Connecteurs à 4 voix supérieur
- 2 – 800096 - Tube de comble
- 2 – 800090 – Tube d'extension
- 2 – 800095 – Tube commun
- 2 – 800094 – Connecteur à 4 voix de coté
- 1 – Support contre vent utilisant

800218 (boulons de 8 x 76,2 mm) et 8 écrous
Etaler les structures près de l'emplacement final de la tente.

Fig. 2B:

milieu nervures

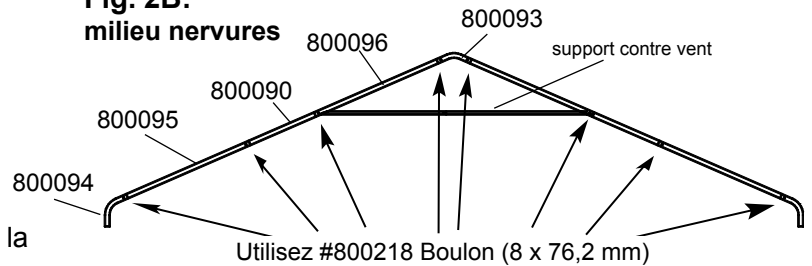

REMARQUE: Assurez-vous que toutes les têtes de boulon soit installer vers l'extérieur de la charpente.

Répéter les étapes 2A/2B pour toutes les autres ossatures.

Etape 3

Utiliser les tubes horizontaux 800097 et boulons 800219 (8 x 50,8 mm) et écrous pour connecter les ossatures. Voyez Figure 3

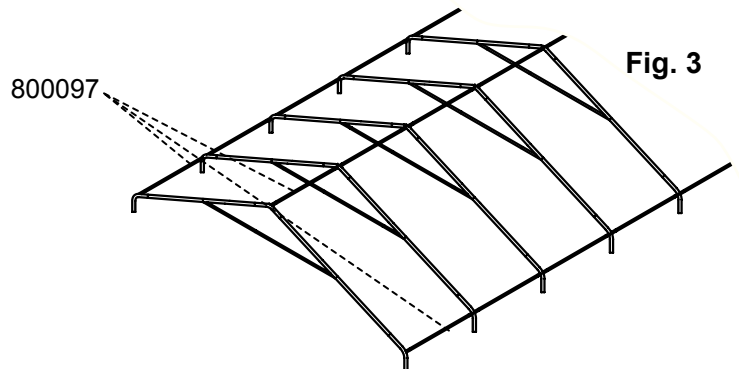

Etape 4

Assemblez les 2 tubes de support au coins 8000216 et les 4 tube de support du milieu 800095 comme montré dans la fig. 4A et mettez de coté. Assemblez les tubes de support de l'autre coté comme montré dans la Fig.4B, et connectez les tubes de support de milieu avec les boulons 800218 (8 x 76,2 mm) et écrous. Répéter cela pour l'autre coté.

REMARQUE: Les boulons 800218 sont requis pour les connexions de tube de support. Les boulons ne doivent pas être insérer dans les jambes des coins (800216) pour cette étape.

Fig. 4A

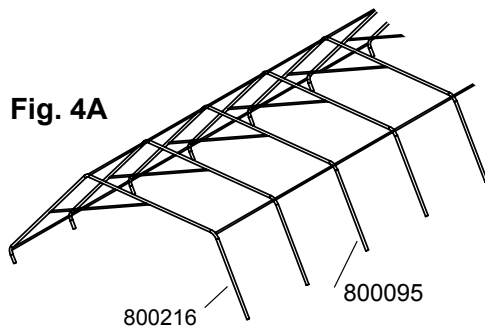
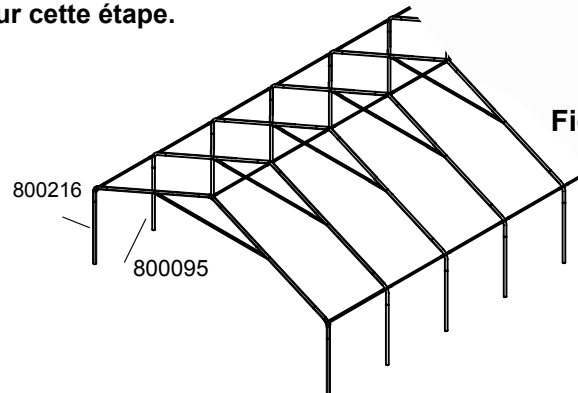

Fig. 4B



Etape 5

D'après le modèle que vous avez acheté, les pieds se glisseront à l'intérieur des jambes, ou autour des jambes.

Après les avoir installés sur les jambes, assurez-vous de bien aligner les trous et installez les boulons de 8 x 76,2 mm au travers du pied et de la jambe, et sécurisez avec l'écrou.

REMARQUE: Ne pas installer les boulons dans pour cette étape. Choisissez la location pour placer les 4 ancrs comme montré dans l'illustration dans chaque pied, jusqu'à ce que les bouts ronds des ancrs touchent les pieds.

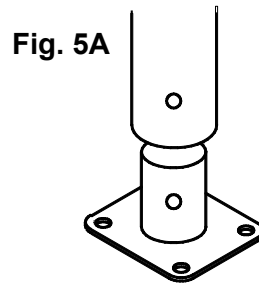

Fig. 5A

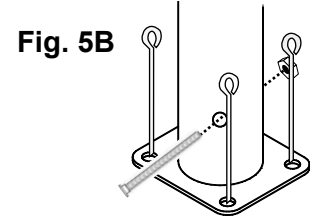

Fig. 5B

Etape 6

Faites un nœud en boucle au bout de la corde. Passez la corde par-dessus le tube comble et passez l'autre bout de la corde dans la boucle. Passez la corde autour de la jambe à au moins 12 po. / 30,5 cm et passez le bout par-dessus la corde.

Prenez le bout de la corde et attachez-le à l'ancre foret déjà installée dans le sol (fig. 6B). Répétez cela pour le reste des jambes de la table.

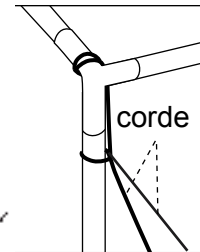
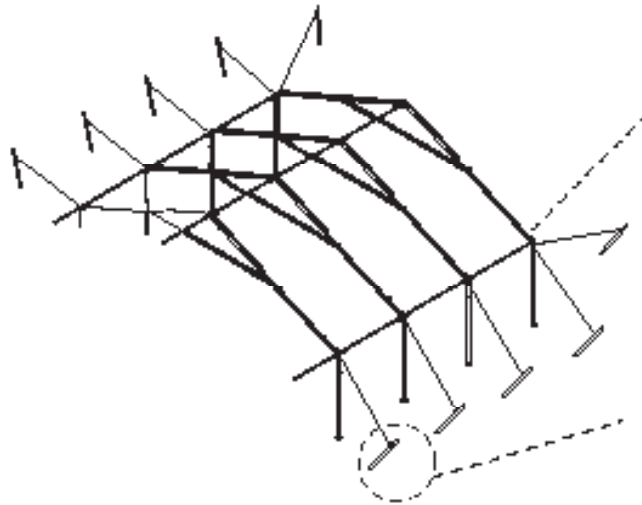
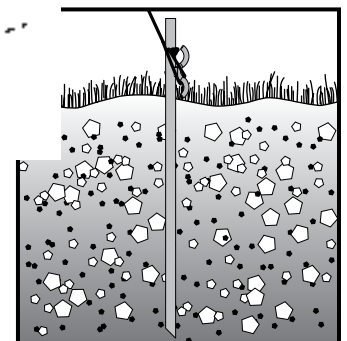

Fig. 6B



Etape 7

Poser la toile à côté de la charpente avec le côté qui a les œillets parallèle à la charpente, vers le sol.

Allez de l'autre côté de la charpente, et lancer au moins 3 corde par-dessus la charpente (bien espacé de façon égale le long de la charpente). Attacher les cordes aux œillets sur la toile, et tirer la toile par-dessus la charpente (le plus de personnes et le plus de cordes vous avez rendrons cela plus facile). Placer la toile de façon à ce que les bords soient égaux à l'avant et l'arrière, et de chaque côté.

Glisser les tube de couverture dans les poches qui sont sur la toile, et attacher les tubes en utilisant les étaux à 3 et 4 voix (800220 et 800221) et les boulons 11130 de 8 x 50,8 mm. Assurez-vous que les tubes de couvertures soient bien espacés sur chaque côté du tube du haut. Glisser les tubes de couverture le long des tubes de comble pour tendre la section supérieur de la toile. Quand celle-ci est bien tendue, serrer les boulons pour bien tenir les étaux en place.

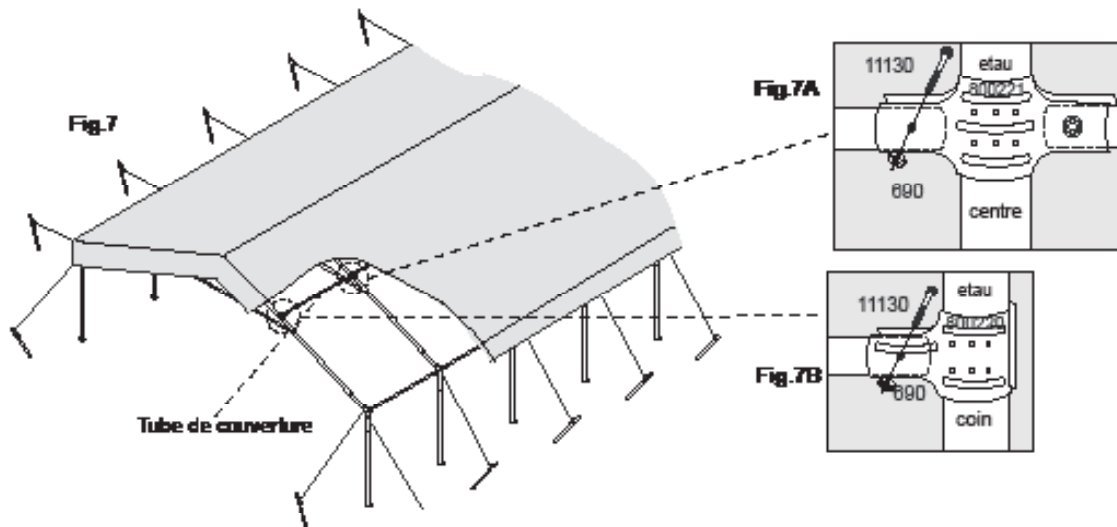

Passer la corde dans les œillets et autour des tubes d'extension sur chaque côté comme montré dans les fig.7Cm 7D, et fig. 7D et 7E. Insérer les crochets en S dans les tubes des coins, et tourner la jambe pour serer la corde.

Après avoir tendue la corde, sécuriser les 4 jambes de coin 800216 au connecteurs de coin et aux pieds avec les boulons 800218 (8 x 76,2 mm) et écrous

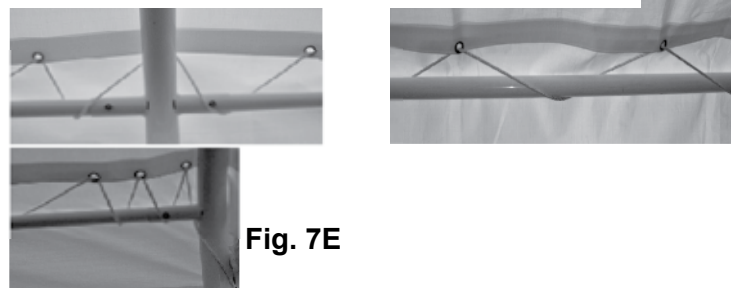

Etape 8

Utiliser les 4 cliquets comme montré dans la fig.8A.

Ajuster la toile de façon à ce que les bords tombent de façon égale à l'avant et l'arrière.

Avec les sangles et les cliquets, tendre la toile mais pas trop serrer. Une fois que tous les étaux sont bien serrés et sécurisés, alors bien tendre la toile avec les 4 cliquet pour faire les ajustements finals sur la toile.

