

KuKirin G2 Max

DAS BENUTZ ERHANDBUCH

DE



www.KuKirin.com

KuKirin G2 Max SCOOTER-BEDIENUNGSANLEITUNG

KuKirin G2 Max Scooter User Manual



Bitte lesen Sie das Produkthandbuch, bevor Sie das Produkt verwenden - Garantiekarte enthalten

KATALOG

1. PRODUKTE UND ZUBEHÖR	2
2. DIE VORSTELLUNG DER FUNKTION	3
3. SICHERHEITSHINWEIS	4-7
4. DIE DEMONSTRATION DES PRODUKTS	6-8
5. MONTAGE DES SCOOTERS	9
6. TELESKOPISCHER VORDERER TRAGEGURT	10
7. ENTFALTUNGSSCHRITT	11
8. FALTUNGSSCHRITT	12
9. AUFLADEN	13
10. HANDHABUNG	13
11. INSTALLATIONSSCHRITTE FÜR DEN OPTIONALEN SITZSATZ	14
12. FALTUNGSSCHRITTE DES SITZES	15
13. ENTFALTUNGSSCHRITTE DES SITZES	16
14. STRUKTUR DES KONTROLLSYSTEMS	17
15. BEDIENUNGSANLEITUNG	18
16. ANWEISUNGEN ZUM REITEN	19
17. AKKUS UND LADEGERÄTE	20
18. LCD-ANZEIGE	21
19. STATUSANZEIGE	22
20. WARTUNG	23
21. FEHLER-CODES	24
22. ALLGEMEINE PROBLEME UND LÖSUNGEN	25
23. KONFIGURATION DER PARAMETER	26
24. GARANTIE UND SERVICE	27
25. GARANTIEKARTE	28

MODELL DES PRODUKTS



01

1 PRODUKTE UND ZUBEHÖR

Karosserie



Zubehör

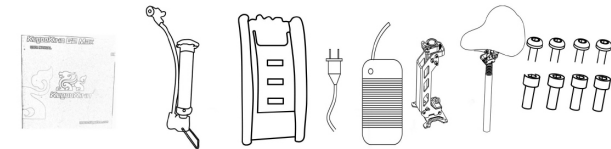

1. Beschreibung 2. Luftpumpe 3. Werkzeugkasten 4. Ladegerät 5. Sitz 6. Schraube

Überprüfen Sie bitte sorgfältig, dass der Inhalt des Kartons vollständig und unversehrt ist, und wenden Sie sich an den Verkäufer, wenn etwas fehlt oder beschädigt ist.

02

2 DIE VORSTELLUNG DER FUNKTION

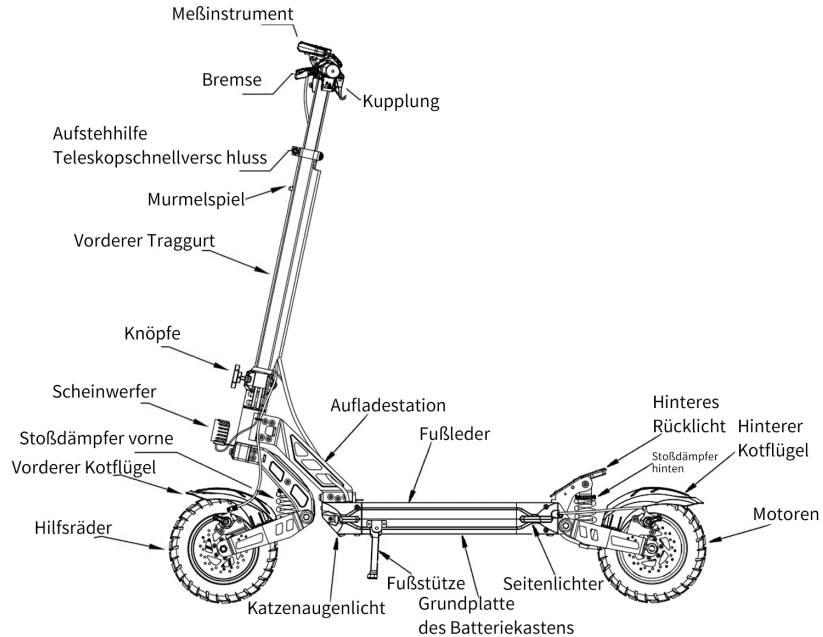

3 SICHERHEITSHINWEISE

Hinweis: Bitte lesen Sie die folgenden wichtigen Sicherheitshinweise vor dem Gebrauch sorgfältig durch und befolgen Sie sie.

1. Dieses Produkt ist ein Elektroroller für Erwachsene und sollte von einer Person benutzt werden, tragen Sie keine anderen Personen zur gleichen Zeit.



2. Bitte tragen Sie beim Fahren mit diesem Produkt einen Schutzhelm und andere Schutzausrüstung.

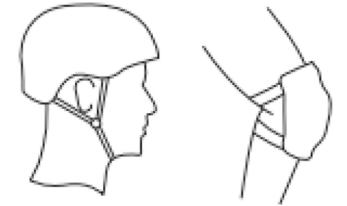

3. Fahren Sie dieses Produkt nicht in Bereichen, in denen es unsicher ist oder gegen Vorschriften verstößt.

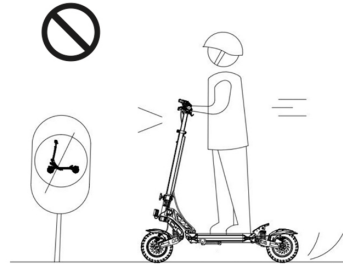

4. Bitte üben Sie zuerst im Freien und machen Sie sich gut, bevor Sie auf der Straße fahren.



5. Führen Sie während der Fahrt keine gefährlichen Manöver durch, fahren Sie nicht einhändig und bleiben Sie mit beiden Füßen auf den Pedalen.

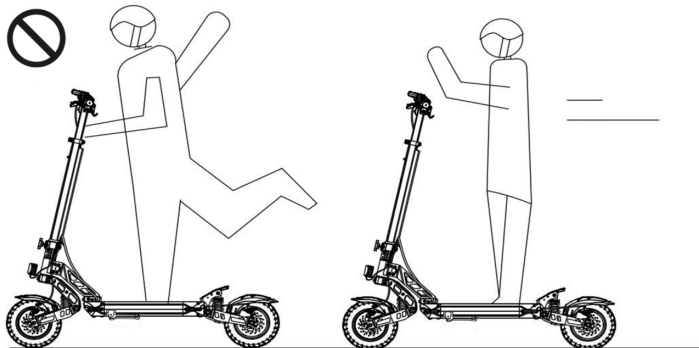

6. Zu Ihrer Sicherheit im Straßenverkehr begrenzen Sie bitte Ihre Geschwindigkeit auf 25 km/Std. oder weniger. Versuchen Sie bitte, nicht nachts zu fahren, und wenn doch, schalten Sie bitte Ihr Licht ein und halten Sie Ihre Geschwindigkeit auf 15 km/h oder weniger.

7. Verwenden Sie dieses Produkt nicht in Umgebungen unter -5 Grad.

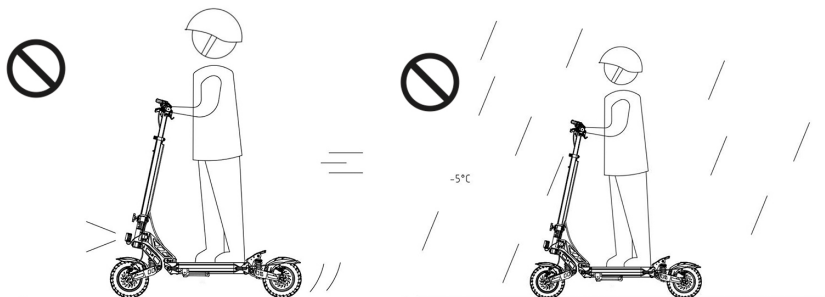

05

8. Wenn Sie auf unebene oder schlechte Straßenverhältnisse stoßen, verlangsamen Sie Ihre Fahrt und fahren Sie vorsichtig oder steigen Sie zum Schieben aus dem Auto aus.

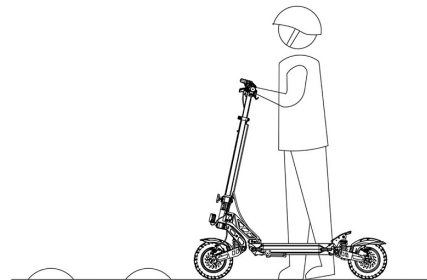

9. Fahren Sie mit diesem Produkt nicht auf rutschigem Untergrund (z. B. Wasser, Eis, Öl usw.).

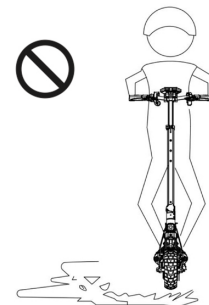

10. Tauchen Sie das Produkt nicht tiefer als 4 cm in Wasser ein, um Schäden an den elektrischen Teilen des Fahrzeugs durch eindringendes Wasser zu vermeiden.



11. Bitte vermeiden Sie Fahrten bei schlechtem Wetter, wie Regen, Schnee und Wind, um unnötige Verletzungen zu vermeiden.

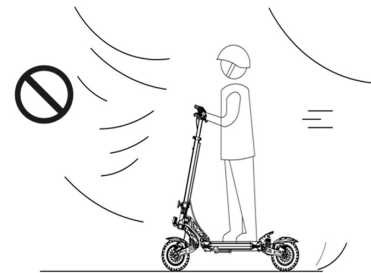

06

12. Der Benutzer sollte das Produkt in Übereinstimmung mit den entsprechenden Anweisungen im Produkthandbuch verwenden und das Produkt nicht über die zulässige Belastung hinaus benutzen.

13. Bitte vermeiden Sie die Verwendung oder Aufstellung in heißen oder übermäßig kalten Umgebungen. Verwenden Sie dieses Produkt nicht mit entflammaren.

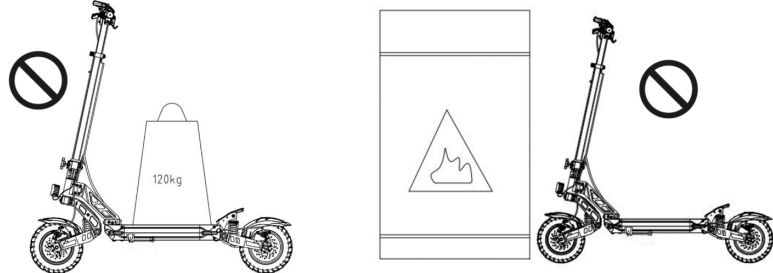

14. Der Scooter ist ein spezielles Fahrprodukt, also versuchen Sie bitte, ihn auf sanften und schlaglochfreien Oberflächen zu fahren.

15. DIE BENUTZER SOLLTEN DIE VERKEHRS- UND STRAßENGESETZE UND -VORSCHRIFTEN STRIKT EINHALTEN UND IM FALLE VON SONDERGESETZEN UND -VORSCHRIFTEN DIE ÖRTLICHEN GESETZE UND VORSCHRIFTEN BEFOLGEN.

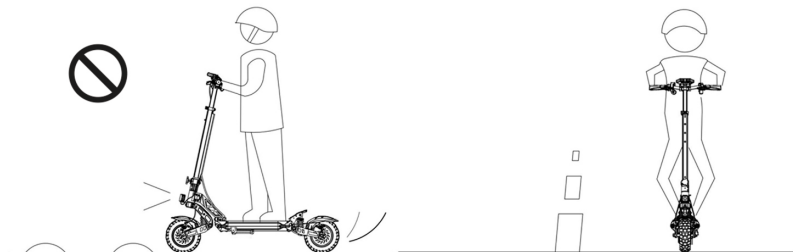

4. DIE DEMONSTRATION DES PRODUKTS



Entfaltungszustand

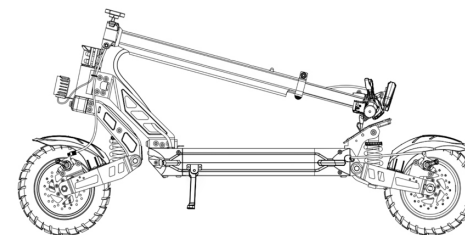

Faltungszustand

5. MONTAGE DES SCOOTERS

1. Schwenken Sie die Haken nach außen, um sie zu entriegeln. Als Nächstes stellen Sie den vorderen Ständer des Rollers auf.

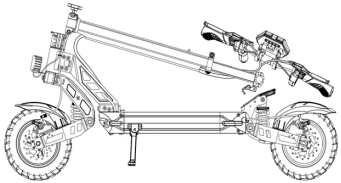

2. Drehen Sie nach dem Aufstellen des vorderen Pfostens den Knopf nach innen, um die Fächer zu verriegeln.

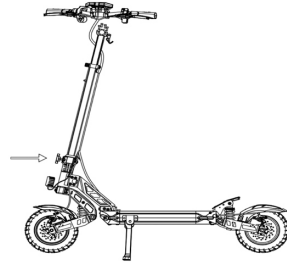

3. Drehen Sie das Gerät nach vorne, um die Schraubenlöcher freizulegen, setzen Sie die Schrauben ein und ziehen Sie sie mit einem Schraubenschlüssel fest. Drehen Sie dann das Gerät zurück und ziehen Sie die Schrauben auf beiden Seiten des Geräts mit einem Schraubenschlüssel fest.



4. Schalten Sie nach dem Zusammenbau die Maschine ein, um zu prüfen, ob die Beleuchtung, Motoren, Bremsen ordnungsgemäß funktionieren und ob die Schrauben fest angezogen sind.



09

6. TELESKOPISCHER VORDERER TRAGEGURT

1. GANG EINFÜHRUNG

Das Teleskopgetriebe des Vorderstocks ist in 3 Gänge unterteilt, nämlich niedriger Gang, mittlerer Gang und hoher Gang.

2. GANGSCHALTVERFAHREN

Lösen Sie zuerst den Schnellspanner, drücken Sie dann mit dem Daumen auf die Murmel und drücken Sie gleichzeitig mit der anderen Hand die vertikale Stange nach unten. Wenn sich die vertikale Stange in der gewünschten Höhe befindet, verriegeln Sie den Schnellspanner, um die Abwärtsverstellung des zu realisieren Funktion der vertikalen Stange, im Gegensatz dazu kann die Funktion des Einstellens der vertikalen Stange nach oben verwirklicht werden.

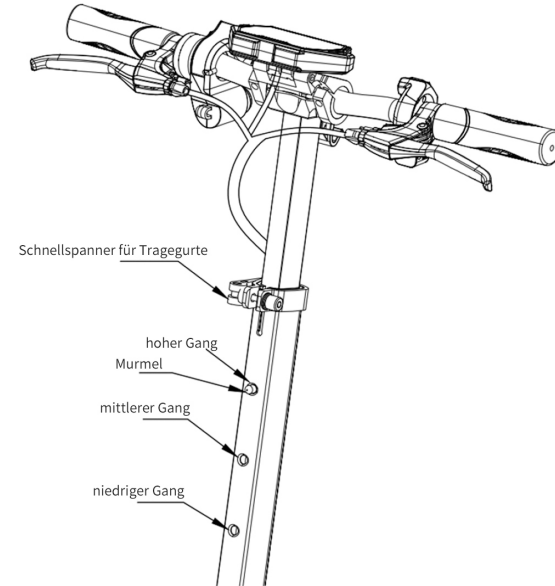

10

7. ENTFALTUNGSSCHRITT

1. Ziehen Sie den Haken mit einer Hand nach außen, um den Haken aus dem Hakenhalter zu lösen

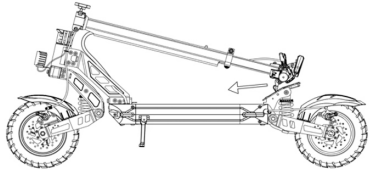

2. Wenn der Haken aus der Hakenhalterung gelöst ist, heben Sie die vordere Stange mit der anderen Hand an.

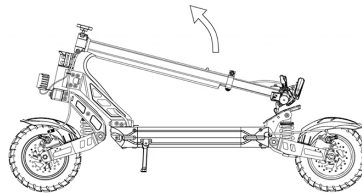

3. Wenn die vordere Stange aufrecht steht, drehen Sie den Knopf nach innen, um den Falter zu verriegeln

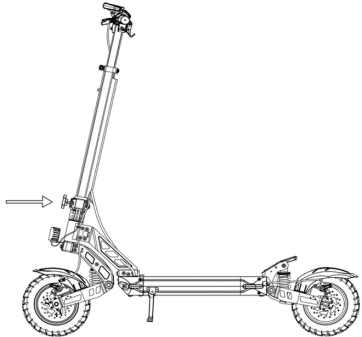

4. Überprüfen Sie nach dem Verriegeln des Faltblatts vor der Fahrt, ob die Lockerheit aufweist. Körper lockere Schrauben oder .



11

8. FALTUNGSSCHRITT

Hinweis: Zu Ihrer Sicherheit wird empfohlen, die Maschine auszuschalten und dann zu klappen, um die vertikale Stange auf die höchste Stufe anzuheben, und dann die in der Abbildung unten gezeigten Schritte zu befolgen.

1. Lösen Sie den Drehknopf gegen den Uhrzeigersinn

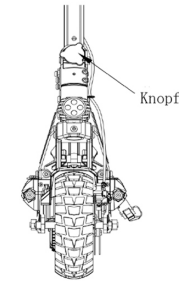

2. Drehen Sie den Drehknopf ganz heraus



3. Wenn die Verriegelung gelöst ist, senken Sie den vorderen Tragegurt langsam



4. Stellen Sie die Körperstange so ein, dass der Haken auf dem Hakenschaft einrastet.

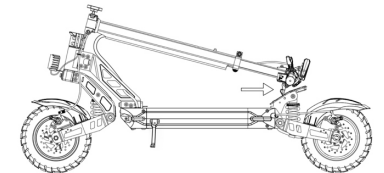

12

9. AUFLADEN

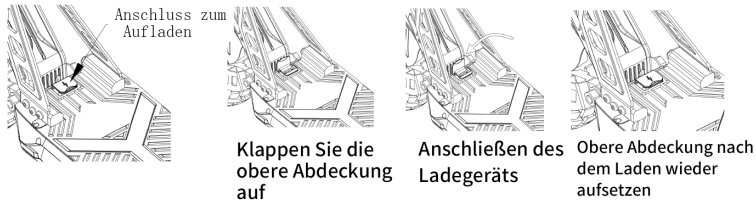

1. Klappen Sie die obere Abdeckung des Ladeanschlusses auf und stecken Sie den Ladestecker in die Ladeöffnung an der Karosserie des Fahrzeugs
2. Schließen Sie das Ladegerät an das Stromnetz an.
3. Vergewissern Sie sich, dass der Ladestecker richtig angeschlossen ist. Wenn die Ladeanzeige rot leuchtet, bedeutet dies, dass der Akku geladen wird, wenn die Ladeanzeige grün leuchtet, bedeutet dies, dass der Akku vollständig geladen ist.

10. HANDHABUNG

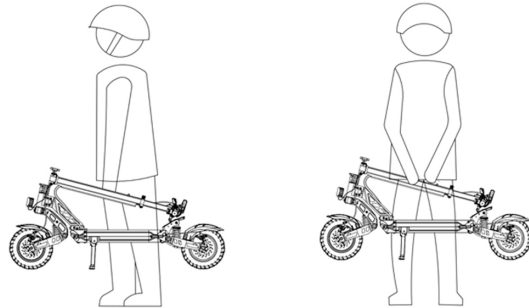

11 INSTALLATIONSVERFAHREN FÜR DIE OPTIONALE SITZBAUGRUPPE

1. Befestigen Sie die Sitzhalterung mit 4 Schrauben am Batteriefachpedal

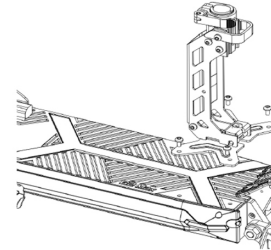

3. Nachdem der Schnellverschluss des Sitzes gelöst ist, lassen Sie den Sitz in den entsprechenden Schlitz einrasten

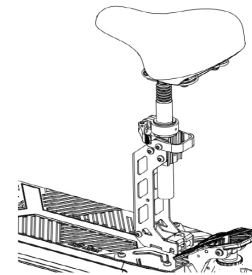

2. Nachdem die 4 Schrauben verriegelt sind, lassen Sie den Sitzschnellspanner los

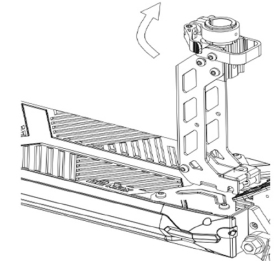

4. Wenn der Sitz auf die richtige Position eingestellt ist, drehen Sie den Schnellspanner, um den Sitz zu verriegeln

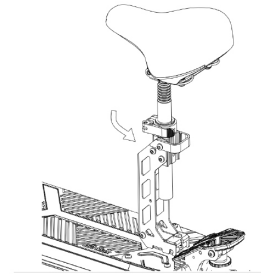

12 FALTUNGSSCHRITTE DES SITZES

1. Lösen Sie den Sitzschnellspanner und legen Sie den Sitzschnellspanner in Pfeilrichtung ab, wie in der Abbildung gezeigt



2. Nachdem der Schnellspanner des Sitzes umgeklappt ist, drücken Sie die Sitzachse auf die Seite

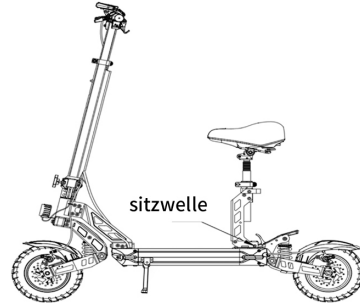

3. Nachdem die Sitzwelle vollständig gedrückt ist, halten Sie die Sitzhalterung mit einer Hand und senken Sie den Sitz langsam ab

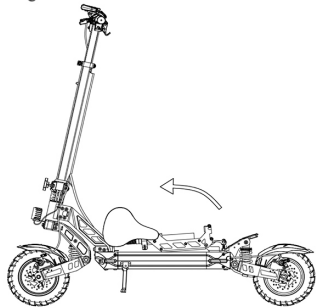

15

13 ENTFALTUNGSSCHRITTE DES SITZES

1. Drücken Sie die Sitzachse nach unten, während Sie die Sitzhalterung anheben

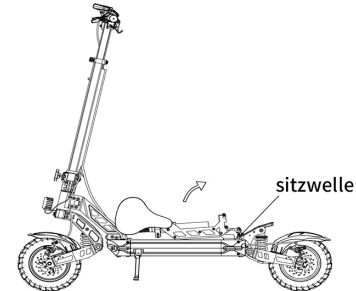

3. Schütteln Sie die untere Sitzhalterung, um zu prüfen, ob die Sitzwelle in den Schlitz eingerastet ist



2. Wenn die Sitzhalterung vollständig aufgerichtet ist, lassen Sie die Sitzstange los, sodass die Sitzstange in den Schlitz passt

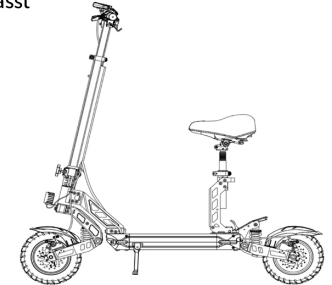

4. Wenn bestätigt wird, dass die Sitzwelle im Schlitz verriegelt ist, heben Sie den Schnellspanner des Sitzes an und verriegeln Sie ihn



16

14. STRUKTUR DES KONTROLLSYSTEMS

1. Handschuhe anziehen
2. linker Bremshebel
3. Griffrohr
4. Instrumentierung
5. Rechter Bremsgriff
6. Scheinwerferschalter
7. Elektrische Türschlösser
8. Drosselklappe

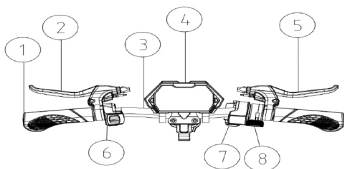

1. Stecken Sie den Schlüssel ein und drehen Sie ihn zum Einschalten nach rechts.
2. Halten Sie die Funktionstaste gedrückt, um die Maschine ein- und auszuschalten
3. Drücken Sie nach dem Starten der Maschine einmal kurz auf die Funktionsschalttaste, um die Gänge zu wechseln, die in drei Gänge unterteilt sind.
4. Nach dem Einschalten drücken Sie die Funktionstaste dreimal hintereinander, um die Menüeinstellungsschnittstelle aufzurufen, das Messgerät zeigt P1, P2, P3, P4, P6, P7, P8, Pa, Pb, Pc an. P1: km/Meilen-Einstellung, Standard km P2: Spannungseinstellung: 36V/48/52/60V/72V P3: Raddurchmesser: Einheit, Zoll; kann auf 080-160 (080 bedeutet 8 Zoll, 100 bedeutet 10 Zoll usw.), wobei die Zahl jedes Mal um 5 erhöht wird P4: Anzahl der Geschwindigkeitsmesspole: Bereich: 1-100, Standardwert 30 P5: Auswahl der Geschwindigkeit: 0 bedeutet keine Geschwindigkeit, 1 bedeutet Geschwindigkeit. Wenn die Cruise-Funktion nicht eingeschaltet ist, leuchtet das Cruise-Symbol nicht; wenn die Cruise-Funktion eingeschaltet ist, blinkt das Cruise-Symbol; wenn das 8S die Cruise-Funktion aktiviert, blinkt das Cruise-Symbol; standardmäßig keine Cruise-Funktion P6: Null-Start, Nicht-Null-Start-Einstellung, 0: Null-Start; 1: Nicht-Null-Start, der Startmodus wird beim Einschalten angezeigt (Null-Start zeigt kein Symbol an, Nicht-Null-Start zeigt NON an); nach dem Einschalten den Gashebel im Null-Start-Modus drücken, um direkt zu starten; im Nicht-Null-Start-Modus im Nicht-Null-Start-Modus muss das Fahrzeug mit einer Geschwindigkeit von mindestens 5 km pro Stunde rollen, bevor es durch Betätigen des Gaspedals gestartet werden kann. P7: Einstellung der Geschwindigkeitsbegrenzung: Bereich 0-100 prozentuale Geschwindigkeitsbegrenzung P8: Einstellung der Hibernation Zeit: 0, keine Hibernation; andere Zahlen sind Hibernation-Zeit, Bereich 1-60; Einheit Minuten, Standard 5 Minuten PA: Einstellung der Startkraft: 1-5, 1 minimal, 5 maximal PB: Einstellung der Bremskraft: 1-5, 1 -20%, 2 -35%, 3 -50%, 4 -70%, 3 -50%, -50%, 4 -70%, 5 -100% Wenn angezeigt wird Wenn P1 angezeigt wird, wird unten 0-km oder 1-Meile angezeigt, was die selektive km/Meilen-Einstellung anzeigt; drücken Sie die Einschalttaste 3 Sekunden lang, der Wert blinkt; zu diesem Zeitpunkt können Sie die Einschalttaste kurz drücken, um 1-Meile oder 0-km auszuwählen; wenn 0-km angezeigt wird, wählen Sie km, es wird Km/h angezeigt; wenn 1-Meile angezeigt wird, wählen Sie Meile, es wird Meile angezeigt; drücken Sie dann lange die Einschalttaste, um zu beenden und andere auszuwählen Parameter-Debugging; wenn nach 8 Sekunden keine Operation erfolgt, wird die Parametereinstellung automatisch verlassen (dieselbe Operation für andere Parametereinstellungen); nach dem Eintritt in das Einstellungsmenü wird, wenn der aktuelle Parameter nicht geändert und eingestellt werden muss, nach einem kurzen Tastendruck zur nächsten Parametereinstellungsschnittstelle gewechselt, z.B. der aktuelle ist P1, wenn er für P1 nicht geändert werden muss, wird nach einem kurzen Tastendruck zu P2 gewechselt.

15. BETRIEBSANLEITUNG

1. SCHALTER

Drehen Sie den Schlüssel zum Einschalten nach rechts und zum Ausschalten nach links.

2. GANGSEINSTELLUNG

Klicken Sie im eingeschalteten Zustand auf die Schaltfläche am Netzschalter, um die Gänge zu wechseln, und der Einstellbereich ist 1. Gang (ECO), 2. Gang (D), 3. Gang (S) (volle Geschwindigkeit).

3. GESCHWINDIGKEITSREGELUNGSMODUS

Nicht-Null-Start: Das Gaspedal startet nur, wenn der Roller mit einer Geschwindigkeit von mehr als 3 km/h rutscht. Drücken Sie den rechten Finger, um das Gaspedal zu wählen. Der Geschwindigkeitsbereich beträgt (1-50 km/h). Nullstart: Sie müssen nicht im Voraus rutschen, drücken Sie einfach den rechten Finger, um das Gaspedal zu wählen, der Geschwindigkeitsbereich beträgt (1-50 km/h).

4. BREMSKONTROLLE

Ziehen Sie mit der linken Hand am Bremshebel, um die elektronische Bremse zu aktivieren. Je größer die Zugkraft, desto größer die Bremskraft.

Wenn Sie gleichzeitig den rechten Bremshebel ziehen, erfolgt die Verzögerung schneller.

5. LED-SCHEINWERFERSCHALTER

Klicken Sie im eingeschalteten Zustand auf den Scheinwerferschalter, um die Scheinwerfer, das linke und rechte Seitenlicht und die Rücklichter einzuschalten.

6. TEMPOMAT

Die Anfangseinstellung des Scooters stellt die Tempomatfunktion nicht ein. Wenn Sie diese Funktion verwenden möchten, lesen Sie bitte (die Funktionsbeschreibung von *GE Max*) Wenn die Tempomatfunktion eingeschaltet ist, wenn das Fahrzeug die eingestellte Geschwindigkeit erreicht, wird der Tempomat automatisch eingeschaltet. Nachdem der Tempomat eingeschaltet ist, lassen Sie das Daumengaspedal los, und der Scooter bewegt sich automatisch mit konstanter Geschwindigkeit vorwärts. Wenn Sie den Tempomat abbrechen möchten, ziehen Sie den linken Bremsgriff und aktivieren Sie die elektronische Bremse. Wenn Sie die Tempomatfunktion deaktivieren möchten, lesen Sie bitte (die Funktionsbeschreibung der Tasten von *GE Max*).

7. NULLSTARTMODUS

Ein Fuß auf dem Boden, ein Fuß auf dem Pedal, langsam das rechte Gaspedal drücken, nachdem das Auto reibungslos startet, fest auf dem Pedal stehen und die Geschwindigkeit des Fahrzeugs kontrollieren (1-50 km/h).

16. ANWEISUNGEN ZUM REITEN

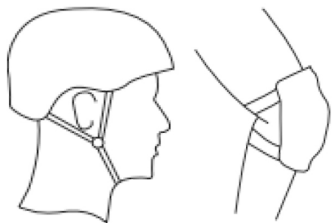

VORBEREITUNG AUF DAS REITEN

1. eine geeignete Fahrfläche wählen.
2. entfalten Sie das Produkt gemäß der Entfaltungsanleitung und ziehen Sie die Schutzkleidung an

1. schalten Sie das Gerät ein, indem Sie den Schlüssel nach rechts drehen.
2. stellen Sie einen Fuß auf das Pedal und den anderen auf den Boden.

3. Schieben Sie das Auto vorwärts und drücken Sie sanft auf den rechten Finger Gas, wird das Auto langsam vorwärts bewegen, wenn das Auto bewegt sich reibungslos und zur gleichen Zeit den Fuß, der auf dem Boden war auf dem Pedal, desto größer ist der Winkel der rechten Finger Gas, desto schneller wird das Auto fahren.

4. Ziehen Sie im Notfall die linke Bremse an und ziehen Sie gleichzeitig die rechte Bremse mit der rechten Hand an, um das Fahrzeug schneller zum Stehen zu bringen.
5. Unter normalen Umständen zieht die linke Hand fest am linken Bremsgriff, das Auto schaltet sofort ab und bremst, je größer der Zugwinkel, desto stärker die Bremskraft.

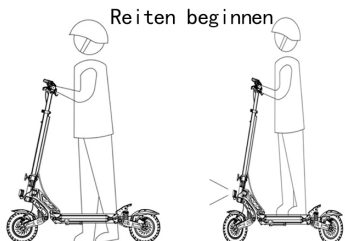

Anmerkung: Um die Sicherheit im Straßenverkehr zu gewährleisten, ist **G2 Max** mit einer Nicht-Null-Start-Funktion ausgestattet bei der die Karosserie des Scooters erst eine gewisse Strecke nach vorne gleiten muss, bevor das Gaspedal betätigt werden kann.

17. AKKUS UND LADEGERÄTE

Jeder **G2 Max** Elektroroller ist mit einer speziellen Lithium-Batterie und einem speziellen intelligenten Ladegerät ausgestattet. Jeder Roller und sein Zubehör haben eine spezielle Nummer, bitte verwenden Sie keine anderen Ladegeräte, um sie zu laden, und andere Arten von Produkten sollten nicht mit unseren Ladegeräten geladen werden. Wir übernehmen keine Verantwortung für Schäden an der Batterie oder dem Ladegerät, die hierdurch entstehen.

BATTERIE



G2 Max DIE EINGEBAUTE LITHIUMBATTERIE KANN MINDESTENS 800 MAL AUFGEFADEN WERDEN UND ERREICHT BEI NORMALEM GEBRAUCH IN DER REGEL MEHR ALS 1000 MAL. DIE LITHIUM-BATTERIE KANN BEIM AUFLADEN GEFÄHRLICH SEIN, BITTE LADEN SIE SIE IM FREIEN AUF.

LADEGERÄTE



Alle von uns angebotenen Spezialladegeräte verfügen über eine Ladeschutzfunktion, die die Batterie automatisch abschaltet, wenn sie zu 100% voll ist. Die Ladezeit beträgt etwa 7-8 Stunden. Schäden an der Batterie, die durch anormale Faktoren verursacht wurden, sind nicht durch die Garantie abgedeckt.

18 LCD-ANZEIGE

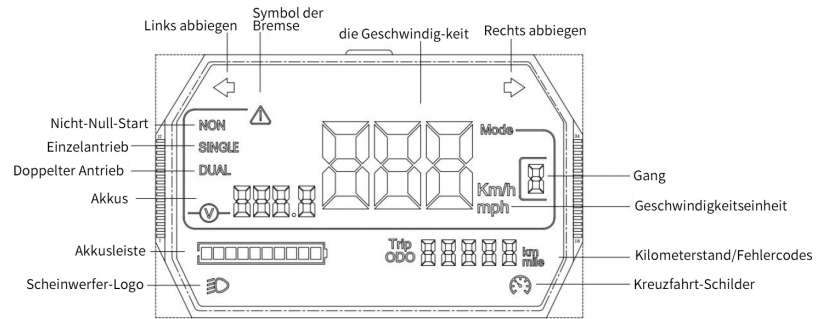

19.STATUSANZEIGE

SCHEINWERFER-STATUSANZEIGE:

Öffnen	Schliessen
Wenn die Scheinwerfereinstellung eingeschaltet ist, leuchtet die Kontrollleuchte immer	Wenn die Scheinwerfereinstellung ausgeschaltet ist, erlischt die Kontrollleuchte

DREI GANGSPITZEN:

der erste Gang	der zweite Gang	der dritte Gang
erster Gang offen (ECO)	zweiter Gang offen (D)	dritter Gang offen (S)

20.WARTUNG

SCHMIEREN

Überprüfen Sie den Roller alle drei Monate, um zu sehen, ob irgendwelche Schrauben locker sind. Wenn ja, ziehen Sie sie fest. Alle sechs Monate müssen Sie eine kleine Menge Öl oder Schmiermittel zu den gefalteten Teilen zur Wartung hinzufügen.

BATTERIE

Wenn Sie Ihren Elektroroller zum ersten Mal erhalten, laden Sie bitte die Batterie vollständig auf, bevor Sie ihn benutzen. Die Batterie kann jederzeit aufgeladen werden, um sicherzustellen, dass sie eine Ladung hat, das Aufladen während dieser Zeit wird sie nicht in

UNTERBRINGUNG UND TÄGLICHEPFLEGE

Lassen Sie den Roller nicht für längere Zeit in der heißen Sonne oder an anderen stark feuchten Orten stehen. Halten Sie die Oberfläche des Scooters sauber.

21.FEHLER-CODES

Eine Warnleuchte blinkt und der folgende Code wird angezeigt E-001: Motor-Hall-Ausfall

E-002: ROTORAUSFALL

E-003: AUSFALL DES CONTROLLERS

E-005: UNTERSPIGUNGSGFEHLER DER BATTERIE

E-006: EMPFANGSGFEHLER DES GERÄTS

E-007: FEHLER BEIM SENDEN DES INSTRUMENTS

22.ALLGEMEINE PROBLEME UND LÖSUNGEN

Wenn es ein Problem mit einem Produkt gibt, versuchen Sie bitte, es wie folgt zu lösen:

01schwarzer Bildschirm in der Anzeige

Ursache:Zu lange Sonnenbestrahlung.

Lösung: Stellen Sie sie für eine gewisse Zeit in den Schatten und kehren Sie in den Normalzustand zurück.

02Werteentsprechen nicht den tatsächlichen Werten

Ursache: Falsche oder fehlendeParametereinstellungen

Lösung: Halten Sie die Einschalttaste gedrückt, um das Fahrzeug auszuschalten , und drücken Siedann erneut die Einschalttaste, um das Fahrzeug neu zu starten.

03Trübe Digitalanzeige

Ursache: Schlechter Batteriekontakt oder leere Batterie.

Lösung: Schalten Sie das Gerät wieder aus und starten Sies neu. Wenn das Problem weiterhin auftritt, wenden Sie sich bitte an Ihren Händler

04Wenn das Produkt nicht ordnungsgemäß funktioniert, prüfen Sie, ob folgende Maßnahmen durchgeführt wurden

A. Ist der Strom eingeschaltet.

B. Prüfen Sie, ob der Akku über das Display geladen ist.

C.Ob die linke und rechte Bremse in Position sind.

D. Alle Buchsen und Anschlussl?cher sind richtig angeschlossen.

Wenn Sie alle oben genannten Schritte befolgt haben und das Produkt immer noch nicht richtig funktioniert, wenden Sie sich bitte an Ihren Händler.

23 KONFIGURATION DER PARAMETER

Name des Produkts	KuKirin G2 Max Elektro-Roller	
Modell des Produkts	KuKirin G2 Max	
Größe	Nach der Faltung: L*B*H	1260x605x580mm
	Nach der Entfaltung: L*B*H	1260x605x1300mm
Hauptparameter	Maximale Geschwindigkeit	≤55 KM/H
	Volle Ladungsbereichweite	≤80KM (Hängt von der Umgebung, dem Winkel, der Geschwindigkeit und der Fahrgewohnheit ab)
	Maximaler Anstieg	30°
	Reifen	10" Gummireifen
	Schwingungsdämpfende Systeme	Vordere Feder + hintere Feder
	Wasserdichte Bewertung	IP54
	Bremssystem	Elektronische Bremsen + Scheibenbremsen
	LCD-Anzeige	Scheinwerferanzeige, Geschwindigkeitsanzeige, Bremsanzeige, Lenkanzeige, Ganganzeige, Kilometerstandanzeige, Echtzeit-Geschwindigkeitsanzeige, km/Meilen-Anzeigeeinheit, Batteriestandsanzeige, Fehlercode Kilometerstandanzeige, Batterieanzeige, Fehlercodes Anzeige
	Lichtsystem	LED-Hochleistungsscheinwerfer
Hauptparameter	Nenneingangsspannung des Ladegerätes	100-240V
	Lithium-Batterien	48V20AH
	Aufladezeit	etwa 7-8 Stunden
Abstand	Maximale Tragfähigkeit	120KG
Gewicht	Nettogewicht	etwa 31KG

24. GARANTIE UND SERVICE

Dieses Produkt unterliegt ab dem Zeitpunkt des Kaufs der Garantie und wird je nach Fall kostenlos repariert, ersetzt oder zurückgegeben, wenn wir bestätigen, dass der Fehler oder Schaden aufgrund von Qualitätsproblemen bei normalem Gebrauch aufgetreten ist. Die Garantiezeit beginnt mit dem Erstkauf des Produkts und richtet sich nach dem Datum des Rechnungseingangs. Die oben genannte Garantie gilt nicht für Fehler oder Schäden, die verursacht werden durch:

1. unsachgemäßer Gebrauch, Missbrauch oder unsachgemäße Beförderung, Wartung oder Lagerung,

einschließlich, aber nicht beschränkt auf die Verwendung, Lagerung oder Pflege unter unangemessenen Temperatur-, Feuchtigkeits- oder anderen ungeeigneten Umgebungsbedingungen

2. höhere Gewalt oder zufällige Ereignisse und andere nicht von Menschen kontrollierbare Ursachen.

3. Unautorisierte Reparatur oder Demontage durch nicht von der Firma autorisierte Personen.

4. Verwendung im Widerspruch zur Gebrauchsanweisung des Produkts.

5. Der vom Fahrzeug aufgezeichnete Gesamtkilometerstand hat 2000 km überschritten.

Normaler Verschleiß oder Alterungsprobleme, die während der Nutzung des Produkts auftreten

Nicht von der Garantie abgedeckt. Diese Garantie erlischt, wenn das Original-Kennzeichnungsschild verändert oder zerstört wurde.

Garantie Inhalt	Gewährleistungs-frist
Steuergeräte und zentrale Steuerungsinstrumente, Motoren	halbes Jahr
Lithium-Batteriepacks und Schutzplatten, Ladegeräte	halbes Jahr
Rahmenbaugruppe, vordere Karosserie, Bremsbaugruppe, Klappbaugruppe, Karosseriestangen, Gabeln, Steuerbue	ein Jahr
Bremssystem, Daumenbeschleuniger	ein Jahr

Hinweis: Reifen, Scheinwerfer, Instrumentenabdeckungen, Lenkerabdeckungen, Schutzbleche, Rückleuchten, Zierabdeckungen, Fußstützen, Ladeanschlusshalterungen und anderes tragbares Zubehör fallen nicht unter die Garantiebestimmungen.

25. Garantiekarte

Wenn Sie Ihr Produkt warten lassen, füllen Sie bitte die folgenden Informationen vollständig und deutlich aus.

Information des Benutzers	Name		E-Mail	
	Postanschrift			
	Telefon			
Information des Produkts	Name des Produkts		Datum des Verkaufs	
	Modell des Produkts		Quittungsnummer	
Information des Verkäufers	Name		Telefon	
	Adresse		Postleitzahl	