



49

KUKirin M4

Benutzerhandbuch

DE



www.kukirin.net

50

● Haftungsausschluss

In jedem Fall sind unsere Händler für besondere oder indirekte Verluste verantwortlich, die durch die Unfähigkeit verursacht werden, die Produkte in diesem Handbuch zu verwenden, einschließlich, aber nicht beschränkt auf Fahrlässigkeit, selbst wenn uns mitgeteilt wurde, dass solche Verluste verursacht werden können.

Wenn das anwendbare Recht den Ausschluss oder die Beschränkung von Neben- oder Folgeschäden nicht zulässt, gilt die oben genannte Beschränkung oder der Ausschluss der Haftung möglicherweise nicht für Sie.

Halten Sie sich bei der Verwendung dieses Produkts bitte an die Gesetze und Vorschriften Ihrer Region, und wir übernehmen keine Verantwortung für Ansprüche, Verbindlichkeiten oder Verluste, die aufgrund von Verstößen der Verbraucher gegen lokale Gesetze und Vorschriften entstehen oder entstehen können.

Lithiumbatterien können beim Laden gefährlich sein, laden Sie sie bitte im Freien auf.

● Hauptteile des Rollers

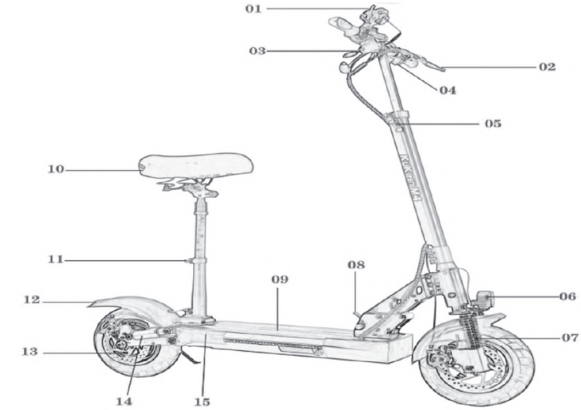

- 01. Messbildschirm
- 02. Bremssteuerung vorne
- 03. elektrisches Schloss
- 04. Licht & Hupenschalter
- 05. Höhenverstellerschloss
- 06. Scheinwerfer
- 07. Stoßdämpfer vorne
- 08. Fuß falten
- 09. Pedal
- 10. Sitz

- 11. Sitzhöhenverstellerschloss
- 12. Rücklicht
- 13. Motorrad
- 14. Hintere Klappe
- 15. Blinker

● Den Roller falten



- 1/ Lenker sperren
- 2/ Lenker falten
- 3/ falten

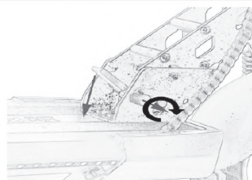

● Aufladen des Rollers

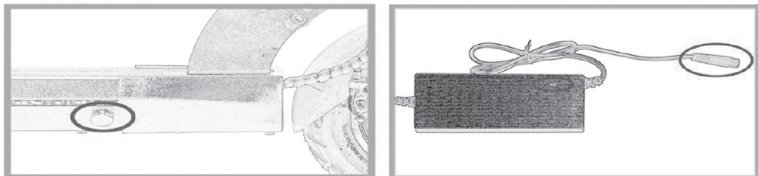

- 1/ Entfernen Sie die Abdeckung des Ladeanschlusses
- 2/ Stecker anschließen
- 3/ Rotes Licht bedeutet Laden, grünes Licht bedeutet voll aufgeladen oder getrennt.

● Wie zu reiten

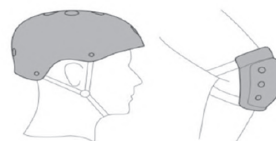

Tragen Sie immer einen Helm und Knieschützer, um Stürze und Verletzungen zu vermeiden.

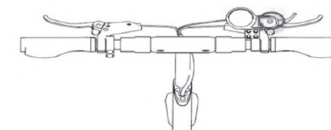

Halten Sie den Netzschalter gedrückt, um den Roller zu starten.

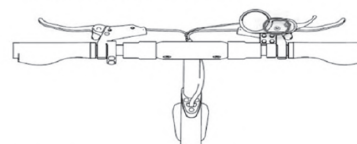

Klicken Sie auf die Modustaste, um zwischen den Leistungsstufen zu wechseln.

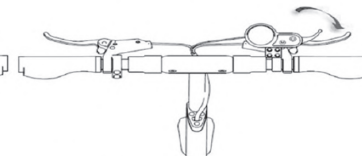

Ziehen Sie leicht an der Drossel, um den Motor einzuschalten.

● Fahrsicherheit

1. Stellen Sie vor dem Fahren sicher, dass alle Teile fest installiert und gesichert sind;
2. Wenn der Roller in unebenem Gelände fährt, achten Sie bitte auf eine sichere Geschwindigkeit;
3. Beschleunigen Sie nicht, wenn Sie bergab fahren;
4. Verwenden Sie keine Beschleuniger, wenn Sie einen Roller schieben;
5. Bitte hängen Sie nichts an den Lenker des Rollers;
6. Bitte reiten Sie nicht in die tiefe Pfütze;
7. Fahren Sie nicht mit anderen oder Kindern;
8. Stellen Sie Ihre Füße nicht auf den hinteren Stoßdämpfer oder Kotflügel.

● Messschaltflächen und Funktionen

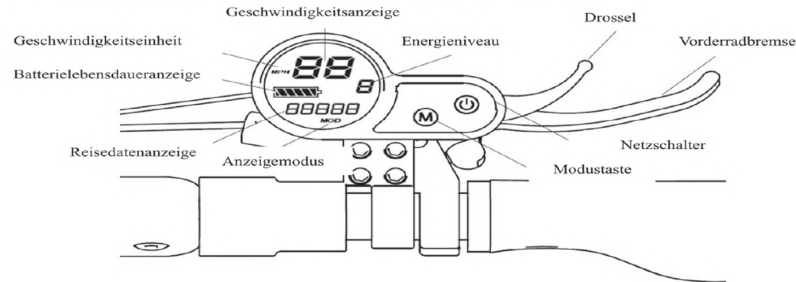

● Auswahl des Hauptmodus

1. Halten Sie den Netzschalter 2-3 Sekunden lang gedrückt, um den Roller zu starten
2. Tippen Sie auf die Schaltfläche "Modus", um zwischen 3 Gängen zu wechseln(1 < 2 < 3)
3. Tippen Sie auf den Netzschalter, um den Bildschirm anzuzeigen und einzuschalten..

Englische Akronyme auf dem Bildschirm:

ODO	Gesamtkilometerstand
TRIP	Aktueller Reisekilometerstand
VOLT	Aktuelle Batterie und Spannung
CURRENT	Aktueller Ausgangsstrom
ERROR	Falsche Daten
TIME	Zeit

● Verwenden des Netzschlusses

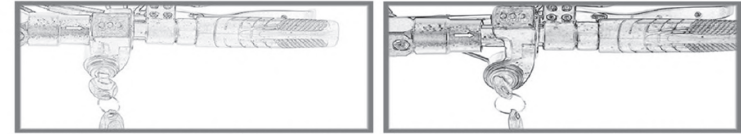

Nach links drehen, um das Gerät auszuschalten

Nach rechts drehen, um das Gerät einzuschalten

● Scheinwerfer und Hupe

Der Roller ist mit Scheinwerfern und Hupen ausgestattet und kann einfach vom Armaturenbrett aus eingeschaltet werden.

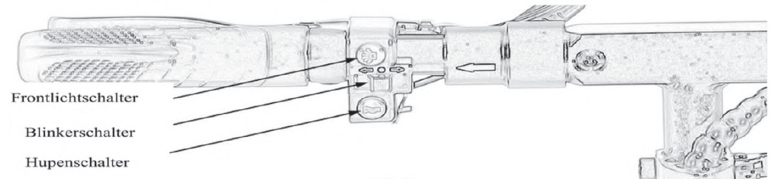

● Sicherheitserinnerung

1. Der Elektroroller ist Freizeitausrüstung. Sobald sie jedoch öffentliche Bereiche betreten, werden sie zu Fahrzeugen und tragen jegliches Risiko für das Fahrzeug. Befolgen Sie zu Ihrer Sicherheit die Anweisungen im Handbuch.
2. Stellen Sie sicher, dass Sie die von den lokalen Behörden und Aufsichtsbehörden festgelegten Verkehrsregeln oder -beschränkungen befolgen und verstehen.
3. Sie müssen den Roller vor jedem Gebrauch überprüfen. Wenn Sie lose Teile, einen niedrigen Batteriealarm, Reifenlecks, übermäßigen Verschleiß, seltsame Geräusche, Fehlfunktionen und andere abnormale Zustände feststellen, hören Sie bitte sofort auf zu fahren.
4. Andere Personen in Ihrer Umgebung können aufgrund von Fahrlässigkeit oder unangemessenem Fahren ebenfalls Ihre Sicherheit gefährden. Achten Sie auf Ihre Umgebung und fahren Sie niemals unter dem Einfluss von Drogen oder Alkohol Fahrrad.
5. Bitte respektieren Sie das Recht der Fußgänger, erschrecken Sie sie nicht und seien Sie vorsichtig, wenn Sie sich Fußgängern von hinten nähern.
6. Je schneller Sie fahren, desto länger ist die Bremszeit. Auf einer glatten Oberfläche kann der Roller ausrutschen, das Gleichgewicht verlieren und einen Sturz verursachen. Halten Sie immer einen sicheren Abstand zu anderen oder Hindernissen.
7. Bitte leihen Sie keinen Roller an Personen, die nicht wissen, wie man ihn sicher benutzt. Nehmen Sie sich bitte etwas Zeit und sorgen Sie dafür, dass er / sie weiß, wie man das Fahrzeug bedient und Sicherheitsausrüstung trägt.
8. Bitte befolgen Sie die Sicherheitshinweise im Handbuch und alle Regeln oder Vorschriften in Ihrer Gerichtsbarkeit. Wir sind nicht verantwortlich für wirtschaftliche Verluste, Personenschäden, Unfälle, Rechtsstreitigkeiten und andere Konflikte, die Ihnen aufgrund von Verstößen gegen Benutzeranweisungen entstehen.

● Routinepflege und Wartung

1. Bitte verwenden Sie ein feuchtes Tuch, um den Schmutz auf dem Roller zu reinigen und zu entfernen. Wenn möglich, können Sie den Roller leicht mit einem abrasiven Material wie Schleifpapier schleifen. Verwenden Sie während des Reinigungsvorgangs keinen Alkohol, kein Kerosin oder andere ätzende Materialien, um den Roller zu reinigen.
2. Wenn Sie keinen Roller benutzen, bewahren Sie ihn bitte an einem kühlen und trockenen Ort in Innenräumen auf.
3. Bitte verwenden Sie Originalbatterien. Die Verwendung von Batterien anderer Marken kann zu Produktschäden oder Bränden führen.
4. Berühren Sie nicht den Batterieanschluss, zerlegen oder durchstechen Sie den Akku nicht und halten Sie den Anschluss von Metallgegenständen fern, um Kurzschlüsse zu vermeiden.
5. Halten Sie den Batteriestand bei etwa 40% -60% und stellen Sie sicher, dass sich die Batterie nicht in einer Umgebung über 50 °C oder unter -20 °C befindet.

● Technische Form

ARTIKEL	SPEZIFIKATION
Motorleistung	48V, 500W
Batteriepacks	48V 12,5Ah Lithium-Ionen 21A Begrenzte Leistung Internes Batteriemanagementsystem
Kontroller	42 V bis 54,6 V Sinuswelle, 21 A begrenzter Ausgang
Beleuchtung	LED-Frontlicht, Bremslicht hinten
Bremse	Mechanische Scheibenbremse Ausschaltbremse
Dämpfer	Doppelte Federdämpfung vorne und hinten
Räder	10" Luftreifen
Ladezeit	6 Stunden
Maximale Geschwindigkeit:	45 Km/h
Maximale Belastung:	120 Kg
Maximale Reichweite:	55 Km
Maximaler Aufstieg	Ca. 14%
Maße	Entfaltet: 115 x 116 x 41,5 cm Gefaltet: 115 x 41,5 x 23,5 cm
Artikelgewicht	29,5kg

● Garantie

Wir garantieren jedem neuen Rollerrahmen innerhalb eines Jahres eine Garantie für Verarbeitungs- und Materialfehler. Die Garantiezeit für alle Originalkomponenten beträgt ein Jahr ab Kaufdatum und der Akku ein halbes Jahr. Diese Garantie beschränkt sich ausdrücklich auf den Austausch defekter Rahmen oder defekter Teile, und die Garantie ist das einzige Rechtsmittel. Diese Garantie gilt nur für den ursprünglichen Eigentümer und ist nicht übertragbar. Ansprüche aus dieser Garantie müssen direkt dort geltend gemacht werden, wo Sie den Roller gekauft haben, und erfordern einen Kaufnachweis. Diese Garantie umfasst keine normale Abnutzung, fehlerhafte Montage oder anschließende Wartung oder Installation von Teilen oder Zubehör. Die Garantie gilt nicht für Schäden oder Fehlfunktionen, die durch Unfall, Missbrauch, Missbrauch oder Fahrlässigkeit verursacht wurden. Änderungen an Rahmen oder Komponenten führen zum Erlöschen dieser Garantie.

● Achtung

Roller sind wie andere mechanische Komponenten Verschleiß und hoher Beanspruchung ausgesetzt. Unterschiedliche Materialien und Komponenten können sich auf unterschiedliche Weise abnutzen. Wenn die Lebensdauer der Komponente überschritten wird, kann sie plötzlich ausfallen, was zu Verletzungen des Fahrers führen kann. Risse, Kratzer oder Farbänderungen können darauf hinweisen, dass die Komponente das Ende ihrer Lebensdauer erreicht hat. In diesem Fall sollten Sie sie ersetzen.

Wenn Sie mit einem Roller auf öffentlichen Straßen und unter allen Bedingungen, einschließlich Nacht, Abenddämmerung oder Morgengrauen, fahren, muss der Roller den gesetzlichen Anforderungen Ihres Landes entsprechen. In vielen Ländern sind spezielle Sicherheitsvorrichtungen erforderlich. Es liegt in Ihrer Verantwortung, mit den Gesetzen des Landes, in dem Sie reisen, vertraut zu sein und alle geltenden Gesetze einzuhalten, einschließlich der ordnungsgemäßen Ausrüstung von Ihnen und Ihrem Roller gemäß den gesetzlichen Bestimmungen.

