



## OFFICE ID 2

MANUEL DE L'UTILISATEUR

SPC-2401/116

## LOCALISATION DES CONTRÔLES

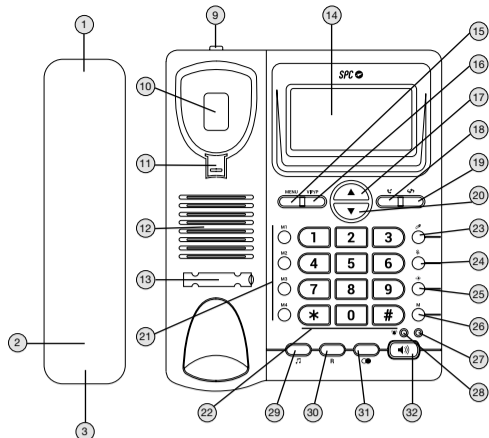

2

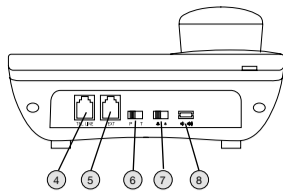

3

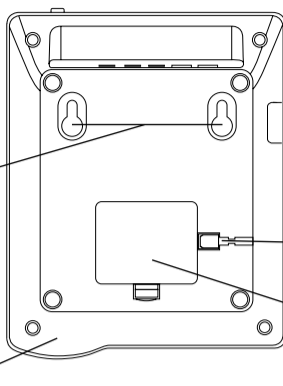

4

- Écouteur
- Microphone
- Logement de câble bouclé dans le combiné.
- Logement pour câble de ligne principale, **TEL. LINE**
- Logement pour câble de ligne d'extension ou borne supplémentaire, **EXT**
- Composition à tonalité (multifréquence) ou à impulsions (décadiques), **P / T**
- Volume de sonnerie, ▲ ▲
- Volume mains libres, ◀ ▶
- Languiette de fixation du combiné
- Crochet
- Pièce pour montage mural
- Haut-parleur
- Carton pour numéro de téléphone
- Écran
- Touche **MENU**. Menu.
- Touche **VIP/P. VIP** et pause.
- Touche ▲. Liste des appels reçus. (**RECEIVED**). Navigation, défilement vers le haut, augmentation.
- Touche ◀. Liste des appels composés. (**OUT**).
- Touche ↻. Rappeler.
- Touche ▼. Liste des appels manqués. (**MISSSED**). Navigation, défilement vers le bas, diminution. j
- Touches **M1, M2, M3** y **M4**. Mémoires directes.
- Pavé numérique.
- Touche ✎. Effacer / Quitter.
- Touche ☎. Coupure du microphone.
- Touche ⏸. Mémorisation et Menu.
- Touche M. Mémoire.
- Voyant d'utilisation
- Indicateur lumineux de sonnerie
- Touche 🎵. Sélectionner la mélodie.
- Touche R. Rappeler l'enregistreur.
- Touche 📞. Mains libres.
- Boîtiers pour vis pour montage mural.
- Logement du câble bouclé dans la base, ☎
- Compartiment à piles.
- Microphone mains libres.

## CONTENU DE LA BOÎTE

- 1 téléphone
- 1 câble de combiné bouclé
- 1 câble de ligne plate
- Manuel de l'utilisateur

## INSTALLATION

Pour que l'écran soit allumé, retirer la vis, ouvrez le compartiment (35) et placez 3 piles AA de 1,5 V (LR06) Les piles ne sont pas fournies avec l'appareil. Une fois terminé, insérez la vis et remettez le couvercle en place.

Remarque: Si vous souhaitez que l'écran s'allume et que les paramètres et les journaux d'appels ne soient pas perdus, installez 3 piles alcalines 1.5V AA.

Connectez une extrémité du câble de ligne plat à l'entrée pour câble de ligne située à l'arrière du téléphone, **TEL. LINE** (4), et l'autre extrémité dans la rosace ou la prise téléphonique.

Branchez une extrémité du câble bouclé du combiné dans l'entrée du câble bouclé située au bas du combiné (3) et l'autre extrémité dans l'autre entrée du câble bouclé située au bas de la base, ☎ (34). Vérifiez que lorsque vous décrochez le combiné, vous entendez la tonalité de ligne.

Pour compléter l'installation, choisissez l'un des deux montages: bureau ou mural (accroché au mur).

### MONTAGE SUR BUREAU

Pour le montage sur le bureau, aucune action particulière n'est nécessaire sur le téléphone.

### MONTAGE MURAL

Cet appareil peut également être fixé au mur. Pour cela, il faut:

- Percez les trous dans le mur à une distance d'environ 90 mm, comme indiqué dans le dessin ci-dessous.



- Insérez les vis. Utilisez des vis de type : 3,5 x 25KA d=7mm.
- Insérez la base dans les logements des vis de fixation murale (33) et assurez-vous qu'elle est bien fixée.

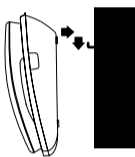

- Pour assurer le maintien du combiné sans fil, retirez, tournez à 180° et remplacez la pièce murale (11) avec la languette tournée vers le haut.

## CONFIGURATION

Une fois connecté à la ligne téléphonique, le combiné est prêt à émettre et à recevoir des appels. Toutefois, si vous le souhaitez, vous pouvez régler la date et l'heure, le contraste de l'écran et le type de numérotation/composition.

### DATE ET HEURE

Ce téléphone met automatiquement à jour la date et l'heure lorsqu'il reçoit le premier appel avec identification du numéro de l'abonné appelant. Aucune intervention de l'utilisateur n'est donc nécessaire. Pour ce faire, vous devez avoir activé le service d'identification de l'appelant auprès de votre opérateur téléphonique. Dans tous les cas, vous devez mettre à jour l'année pour que le jour de la semaine dans le calendrier soit correct. Si vous souhaitez le configurer manuellement, procédez comme suit:

## FONCTIONNEMENT

Vous pouvez savoir qui vous appelle ou qui vous a appelé en votre absence. Pour ce faire, s'il n'est pas actif, vous devez demander à votre compagnie de téléphone d'activer le service pour vous. Lorsque le service est activé sur votre ligne, le numéro de l'appelant s'affiche à l'écran. Le téléphone dispose de 53 enregistrements d'entrée à 8 chiffres chacun ; et de 16 enregistrements de sortie à 8 chiffres chacun, aussi. Dans les deux cas, chaque enregistrement peut comporter un maximum de 16 chiffres.

Indications:

- 📞: Numéro VIP.
- NEW**: Nouvel appel.
- REPEAT**: Appel répété.
- MAIL**: Message reçu dans la boîte vocale.
- RECEIVED**: Liste des appels répondus.
- MISSSED**: Liste des appels manqués..
- OUT**: Liste des appels passés.
- P ---: Appel privé.
- O ---: Appel hors zone.
- END ---: Fin de liste.

### RECEVOIR UN APPEL / APPELS ENTRANTS

Lorsque vous recevez un appel, la sonnerie retentit et le témoin lumineux (28) s'allume à chaque sonnerie.

#### Décrocher le combiné:

- Débranchez le combiné.
- Démarquez la conversation.
- Une fois terminé, remplacez le combiné dans son logement.

#### Passer au mode mains libres:

- Pendant la conversation, appuyez sur la touche ◀ (32) et laissez le combiné sur la base.
- Lorsque vous avez terminé, appuyez de nouveau sur la touche ◀ (32).

9

- Vérifiez les numéros à l'aide des touches ▲▼.
- Pour supprimer un appel, sélectionnez-le et appuyez sur la touche ✎ (23).
- Pour effacer toute la liste, maintenez la touche (23) enfoncée pendant 3 secondes ✎ (23).
- Si la liste est vide, elle s'affiche à l'écran ---END---

#### CONSULTER LA LISTE DES APPELS SANS RÉPONSE OU MANQUÉS

- Appuyez sur la touche ▼ (20) pour accéder à la liste des appels sans réponse ou manqués. L'icône **MISSSED** s'allume.
- Vérifiez les numéros à l'aide des touches ▲▼.
- S'il y a un nouvel appel, l'icône **NEW** s'allume sur l'écran.
- Pour supprimer un appel, sélectionnez-le et appuyez sur la touche ✎ (23).
- Pour effacer toute la liste, maintenez la touche (23) enfoncée pendant 3 secondes ✎ (23).
- Si la liste est vide, elle s'affiche à l'écran ---END---

REMARQUE: Si un appel manqué est reçu une deuxième fois et pris, l'appel est automatiquement transféré à la liste des appels reçus et est supprimé de la liste des appels manqués.

#### CONSULTER LA LISTE DES APPELS EFFECTUÉS

- Appuyez sur la touche ◀ (18) pour accéder à la liste des appels passés. L'icône **OUT** s'allume.
- Vérifiez les numéros en appuyant plusieurs fois sur la touche ◀ (18).
- Pour supprimer un appel, sélectionnez-le et appuyez sur la touche ✎ (23).
- Pour effacer toute la liste, maintenez la touche (23) enfoncée pendant 3 secondes ✎ (23).
- Si la liste est vide, elle s'affiche à l'écran ---END---

13

## MÉMOIRES DIRECTES

Votre téléphone dispose de quatre mémoires directes **M1, M2, M3** et **M4** (21), dans lesquelles vous pouvez sauvegarder des numéros importants ou fréquemment utilisés. **Les mémoires sont vides par défaut.**

#### Enregistrer un numéro:

En mode raccroché,

- Composez le numéro que vous souhaitez enregistrer ou sélectionnez-le dans les listes d'appels répondus, manqués ou composés.
- Appuyez sur la touche ↻ (25). L'écran affiche **STORE IN**.
- Appuyez sur une des mémoires directes **M1, M2, M3** ou **M4** (21).

#### Vérifier une mémoire:

En mode raccroché,

- Maintenez la touche enfoncée pendant 5 secondes sur la mémoire que vous souhaitez vérifier.
- L'écran affiche le numéro de la mémoire ou **NO CODE** si elle est vide.

#### Effacer une mémoire:

En mode raccroché,

- Maintenez la touche enfoncée pendant 3 secondes sur la mémoire que vous souhaitez effacer.
- Lorsque le numéro de la mémoire s'affiche à l'écran, appuyez sur la touche ✎ (23) pour l'effacer.

#### Marquer une mémoire:

En mode décroché,

- Appuyez sur la mémoire pour composer directement le numéro associé.

14

- Le combiné étant raccroché, appuyez sur la touche **M** (15). L'écran affiche **SET 1 DATE**. Appuyez à nouveau sur la touche **M** (15).
- L'année commence à clignoter. Utilisez les touches ▲▼ pour augmenter ou diminuer l'année. Appuyez sur la touche **M** (15).
- Le mois commence à clignoter. Utilisez les touches ▲▼ pour augmenter ou diminuer le mois. Appuyez sur la touche **M** (15).
- Le jour commence à clignoter. Utilisez les touches ▲▼ pour augmenter ou diminuer le jour. Appuyez sur la touche **M** (15).
- Le premier chiffre de l'heure commence à clignoter. Utilisez les touches ▲▼ pour augmenter ou diminuer. Appuyez sur la touche **M** (15). Faites la même chose avec le deuxième chiffre.
- Le premier chiffre des minutes se met à clignoter. Utilisez les touches ▲▼ pour augmenter ou diminuer. Appuyez sur la touche **M** (15). Faites la même chose avec le deuxième chiffre.

REMARQUE : Sur la deuxième ligne d'icônes sont les sept jours de la semaine (SUN-DIMANCHE; MON-LUNDI; TUE-MARDI; WED-MERCREDI; THU-JEUDI; FRI-VENDREDI; SAT-SAMEDI).

### CODE RÉGIONAL

La fonction **SET 2 CODE** ne doit pas être utilisée en Europe, sinon des problèmes de composition pourraient survenir.

### ACCÈS PCODE

La fonction **SET 3 PCODE** ne doit pas être utilisée en Europe, sinon des problèmes de composition pourraient survenir.

### CONTRASTE

5 niveaux de contraste d'affichage sont disponibles. Valeur par défaut: **LCD 3**. Pour modifier le contraste, procédez comme suit :

- Le combiné étant raccroché, appuyez sur la touche **M** (15). Appuyez sur la touche ▲ jusqu'à ce que l'écran affiche **SET 4 LCD**. Appuyez sur la touche **M** (15).
- Appuyez sur les touches ▲▼ pour sélectionner le contraste désiré. **LCD 1**, contraste faible; **LCD 5**, contraste élevé. Appuyez sur la touche **M** (15) pour confirmer.

7

automatiquement en mains libres et compose le numéro sélectionné. Vous pouvez également le faire en décrochant directement le combiné ou en appuyant sur la touche ◀ (32).

#### Renvoyer un appel à partir de la liste des appels en absence ou manqués:

- Appuyez sur la touche ▼ (20) pour accéder à la liste des appels manqués.
- Sélectionnez le numéro à l'aide des touches ▲▼.
- Appuyez sur la touche ↻ (19). Le téléphone décroche alors automatiquement en mains libres et compose le numéro sélectionné. Vous pouvez également effectuer cette opération en décrochant directement le combiné ou en appuyant sur la touche ◀ (32).

#### Renvoyer un appel à partir de la liste des appels composés:

- Appuyez sur la touche ◀ (18) pour accéder à la liste des appels passés.
- Sélectionnez le numéro en appuyant plusieurs fois sur la touche ◀ (18).
- Appuyez sur la touche ↻ (19). Le téléphone passe alors automatiquement en mains libres et compose le numéro sélectionné. Vous pouvez également le faire en décrochant directement le combiné ou en appuyant sur la touche ◀ (32).

### RÉPÉTITION DU DERNIER NUMÉRO COMPOSÉ

Si vous voulez rappeler le dernier numéro composé:

- Débranchez le combiné et appuyez sur la touche répétition du dernier numéro composé 📞 (31).
- Une fois terminé, remplacez le combiné dans son logement.

### TOUCHE R

Cette touche vous permet d'accéder aux différents services proposés par votre compagnie de téléphone ou votre central, tels que: «renvoi d'appel», «appel en attente», «service de répondeur», etc. Contactez votre opérateur téléphonique pour en faire la demande.

- Appuyez sur la touche **R** (30) chaque fois que vous devez envoyer cette signalisation à la ligne, selon les instructions de votre opérateur téléphonique.

11

En mode raccroché,

- Appuyez sur la mémoire. Ensuite, le téléphone décrochera la ligne en mains libres et composera automatiquement le numéro associé.

## MÉMOIRES INDIRECTES

Votre téléphone dispose de 10 mémoires indirectes, qui correspondent aux touches **0-9**, où sauvegarder des numéros importants ou fréquemment utilisés. **Les mémoires sont vides par défaut.**

#### Enregistrer un numéro:

En mode raccroché,

- Composez le numéro que vous souhaitez enregistrer ou sélectionnez-le dans les listes d'appels répondus, manqués ou composés.
- Appuyez sur la touche ↻ (25). L'écran affiche **STORE IN**.
- Appuyez sur l'une des touches **0-9**.

#### Vérifier une mémoire:

En mode raccroché,

- Appuyez sur la touche **M** (26).
- Appuyez ensuite pendant 5 secondes sur l'une des touches **0-9**.
- L'écran affiche le numéro de la mémoire ou **NO CODE** si elle est vide.

#### Effacer une mémoire:

En mode raccroché,

- Appuyez sur la touche **M** (26).
- Maintenez enfoncée pendant 3 secondes l'une des touches **0-9** que vous souhaitez effacer.
- Lorsque l'écran affiche le numéro de mémoire, appuyez sur la touche ✎ (23) pour l'effacer.

15

Cette fonction est très utile selon l'emplacement de l'équipement (de bureau ou mural).

## AUTRES RÉGLAGES

En outre, vous pouvez effectuer les réglages suivants sur votre appareil: type de numérotation, volume de la sonnerie, volume mains libres et touche **R**.

### COMPOSITION

Vous pouvez configurer le type de numérotation : Impulsion (P) et Tonalité (T). Valeur par défaut: **TONÉ**.

Placez le commutateur **P T** (6) dans l'une des deux positions, respectivement pour la numérotation par impulsions ou par tonalités.

### RÉGLAGE DE LA MÉLODIE DE LA SONNERIE

Votre téléphone dispose de 24 mélodies de sonnerie. Si vous souhaitez régler la mélodie de la sonnerie, procédez comme suit:

- Appuyez sur la touche 🎵 (29)
- Utilisez les touches ▲▼ pour sélectionner la mélodie.
- Appuyez à nouveau sur la touche ▲▼ (29), pour quitter.

Valeur par défaut: Mélodie 1 (Ring 01).

### RÉGLAGE DE LA TOUCHE R

Si vous souhaitez régler la durée de la touche **R** (30):

- À 100ms:
    - Une fois décroché, appuyez sur **\*\*100**.
    - Appuyez sur la touche **R** (30).
    - Placez le combiné dans son logement.
  - À 300ms:
    - Une fois décroché, appuyez sur **\*\*300**.
    - Appuyez sur la touche **R** (30).
    - Placez le combiné dans son logement.
- Valeur par défaut: 100 ms (Espagne).

8

### TOUCHE MUTE (couper le microphone)

Lors d'une conversation, vous pouvez désactiver temporairement le microphone afin que votre interlocuteur ne puisse pas vous entendre. Cependant, pendant ce temps, vous pourrez l'entendre. Pour activer ou désactiver la sourdine du microphone:

- Appuyez sur la touche ☎ (24), pendant la conversation, pour couper le microphone.
- Appuyez à nouveau sur la touche ☎ (24), pendant la conversation pour activer le microphone.

### TOUCHE VIP/P (VIP/PAUSE)

Avec le téléphone raccroché, en consultant un numéro de la liste des appels reçus ou émis, nous pouvons en faire un numéro **VIP**. Ces numéros ne peuvent pas être supprimés individuellement, mais ils peuvent être supprimés avec l'option Supprimer tous les numéros de la liste.

Lorsque vous voyez le numéro dans la liste, appuyez sur la touche **VIP/P**. L'écran affichera un cadenas 📞.

Appuyez à nouveau sur la touche **VIP/P** pour qu'il redevienne un numéro normal et l'icône 📞 disparaîtra.

REMARQUE: Lorsque la mémoire est pleine, les numéros les plus anciens seront remplacés par les plus récents, à l'exception des numéros **VIP** qui resteront dans la liste.

### INDICATEUR DE MESSAGE REÇU

Si vous avez souscrit et activé la messagerie vocale de votre compagnie de téléphone, lorsque quelqu'un vous appelle et laisse un message sur la messagerie vocale, l'icône **MAIL** s'affiche à l'écran. Après avoir supprimé tous les messages de la boîte vocale, votre compagnie de téléphone vous enverra un signal sans numéro associé et l'icône **MAIL** disparaîtra.

### CONSULTER LA LISTE DES APPELS RÉPONDUS

- Appuyez sur la touche ▲ (17) pour accéder à la liste des appels répondus. L'icône **RECEIVED** s'allume.

12

### Marquer une mémoire:

En mode décroché,

- Appuyez sur la touche **M** (26).
- Appuyez ensuite sur l'une des touches **0-9**.

16



## OFFICE ID 2

USER MANUAL

## LOCATION OF CONTROLS

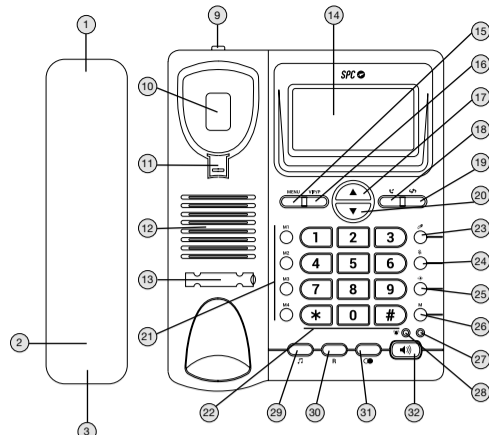

18

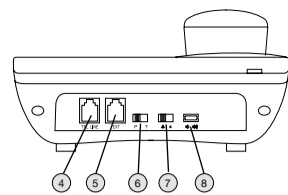

19

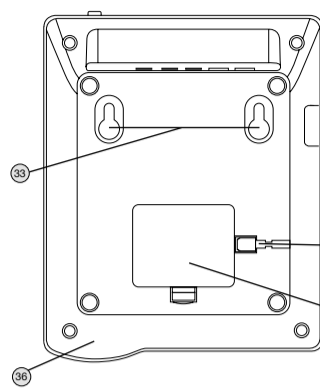

20

1. Speaker
2. Microphone
3. Curly cable housing in the handset.
4. Accommodation for main line cable, **TEL. LINE**
5. Housing for extension line cable or supplementary terminal, **EXT**
6. Tone (Multi-frequency) or Pulse (Decadic) Dialling, **P/T**
7. Ringer volume, ▲ ▲
8. Hands-free volume, ◀ ▶
9. Handset retaining tab
10. Hook
11. Wall mounting piece
12. Speaker
13. Cardboard for telephone number
14. Screen
15. **MENU** key. Menu.
16. **VIP/P** key. **VIP** & pause.
17. ▲ key. List of answered calls. **(RECEIVED)**. Navigation, raise, increase.
18. ◀ key. List of calls made. **(OUT)**.
19. ▶ key. Return call.
20. ▼ key. List of missed calls. **(MISSED)**. Navigation, reduce, decrease.
21. **M1, M2, M3 & M4** keys. Direct memories.
22. Numeric keypad.
23. ⌫ key. Delete/Exit.
24. ⌂ key. Mute microphone.
25. ⌂ key. Store and Menu.
26. **M** key. Memory.
27. In-use light indicator
28. Ringer light indicator
29. 🎵 key. Select the melody.
30. **R** key. Redial recorder.
31. ⏪ key. Redial.
32. ⏸ key. Hands free.
33. Screw housings for wall mounting.
34. Curly cable housing in the base, ⌂
35. Battery compartment.
36. Hands-free microphone.

## BOX CONTENTS

- 1 Telephone
- 1 Curly Handset Cable
- 1 flat line cable
- User manual

## INSTALLATION

For the screen to be illuminated, remove the screw, open the compartment (35) and insert 3 1.5V type AA batteries (LR06). The batteries are not supplied with the device. When finished, put the screw back in and place the cover.

Note: If you want the screen to light up and the settings and call records not to be lost, install 3 1.5V AA size alkaline batteries.

Plug one end of the flat line cable into the line cord input on the back of the phone, **TEL. LINE** (4), and the other end into the telephone socket or jack.

Plug one end of the handset curly cord into the curly cord input on the bottom of the handset (3) and the other end to the other curly cord inlet located on the bottom of the base, ⌂ (34). Check that when you pick up the handset, you hear the dial tone.

To finish the installation, choose one of the two mounts: table top or wall (hanging on the wall).

### TABLETOP MOUNTING

For table top mounting, you do not have to carry out any special action on the telephone.

### WALL MOUNTING

This equipment can be easily mounted on a wall. To do this:

- Make the holes in the wall about 90 mm apart, as shown in the following drawing:

21

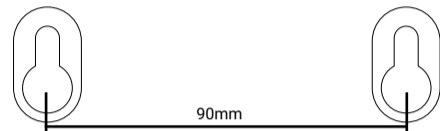

- Install the screws. Use screws of the type: 3.5 x 25KA d=7mm.
- Fit the base on to the wall mounting screw locations (33) and make sure it is perfectly secured.

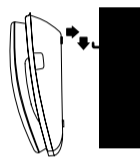

- In order for the handset to remain on the hook, it is necessary to remove, rotate 180° and replace the wall piece (11) with the tab facing up.

## SETTINGS

Once the terminal is connected to the telephone line, it will be ready to make and receive calls. However, if you wish, you can configure the date and time and the screen contrast and the type of dialling.

### DATE AND TIME

This telephone automatically updates the date and time when it receives the first call with identification of the calling party number. User intervention is therefore not necessary. To do this you must have activated the caller identification service with your telephone company. In any case, you will have to update the year so that the calendar day of the week is correct.

If you want to configure it manually, follow these steps:

22

- Start the conversation. So that your interlocutor can hear you clearly, speak directly into the microphone (36) from a distance of 30cm or less.
- When finished, press the ◀ key (32) again.

### MAKE A CALL

Note: In dialling mode, press the **VIP/P** key (16) to insert a pause, **P**, which will be taken into account as one more digit for all purposes.

#### From the handset:

- Pick up the handset. The indicator light (28) will turn on.
- Wait for the dial tone and dial the number you want to call.
- When finished, place the handset in its housing.

#### From hands-free:

- Press the ◀ key (32) key.
- Wait for the dial tone and dial the number you want to call.
- When finished, press the ◀ key (32) again.

#### From on-hook (pre-dial):

- From on-hook mode, dial the number using the numeric keypad (22). If you make a mistake, press the ⌫ key to delete the last digit (23).
- Pick up the handset or press the ◀ key (32) key.
- When finished, place the handset in its housing or press the ◀ key (32) again.

#### Return a call from the answered calls list:

- Press the ▲ key (17) to enter the list of answered calls.
- Select the number using the ▲▼ keys.
- Press the ◀ key (19) key. The telephone then automatically goes hands-free and dials the selected number. You can also do this by directly picking up the handset or by pressing the ◀ key (32) key.

#### Return a call from the unanswered or missed calls list:

- Press the ▼ key (20) to enter the list of missed calls.
- Select the number using the ▲▼ keys.

26

## DIRECT MEMORIES

Your telephone has four direct memories **M1, M2, M3** and **M4** (21), where you can store important or frequently used numbers. **The memories come empty by default.**

### Record a number:

While hung up,

- Dial the number you want to store or select it from the answered, missed, or dialled calls lists.
- Press the ⌂ (25) key. The display shows **STORE IN**.
- Press one of the direct memories **M1, M2, M3** or **M4** (21).

### Review a memory:

While hung up,

- Press and hold the memory you want to review for 5 seconds.
- The display shows the memory number or **NO CODE** if it is empty.

### Delete a memory:

While hung up,

- Press and hold the memory you want to delete for 3 seconds.
- When the screen shows the memory number, press the ⌫ key (23) to delete it.

### Dial a memory:

Off-hook,

- Press the memory to directly dial the associated number.

While hung up,

- Press the memory. The telephone will then pick up the hands-free line and automatically dial the associated number.

29

- With the handset on-hook, press the **M** key (15). **SET 1 DATE** appears on the screen. Press the **M** key (15) again.
- The year begins to blink. Use the ▲▼ keys to increase or decrease the year. Press the **M** key (15).
- The month begins to blink. Use the ▲▼ keys to increase or decrease the month. Press the **M** key (15).
- The day begins to blink. Use the ▲▼ keys to increase or decrease the day. Press the **M** key (15).
- The first digit of the hour starts to blink. Use the ▲▼ keys to increase or decrease. Press the **M** key (15). Do the same with the second digit.
- The first digit of the minutes starts to blink. Use the ▲▼ keys to increase or decrease. Press the **M** key (15). Do the same with the second digit.

NOTE: In the second line of icons are the seven days of the week (SUN-SUNDAY; MON-MONDAY; TUE-TUESDAY; WED-WEDNESDAY; THU-THURSDAY; FRI-FRIDAY; SAT-SATURDAY).

### REGIONAL CODE

The **SET 2 CODE** function should not be used in Europe, otherwise there may be dialling problems.

### PCODE ACCESS

The **SET 3 PCODE** function should not be used in Europe, otherwise there may be dialling problems.

### CONTRAST

It has 5 levels of screen contrast. Default value: **LCD 3**. Follow the steps below to change the contrast:

- With the handset on-hook, press the **M** key (15). Press the ▲ key until **SET 4 LCD** appears on the screen. Press the **M** key (15).
- Press the ▲▼ keys to select the desired contrast. **LCD 1**, low contrast; **LCD 5**, high contrast. Press **M** (15) key to confirm.

This function is very useful depending on the location of the equipment (desktop or wall).

23

## OTHER SETTINGS

Additionally, you can make the following settings on your device: dialling type, ringer volume, hands-free volume, and **R** key.

### DIALLING

You can configure the dialling type: Pulses (P) and Tones (T). Default value: **TONE**.

Place the switch **P T** (6) in one of the two positions, for Pulse or Tone dialling, respectively.

### RINGER MELODY SETTING

Your phone has 24 ringer melodies. If you want to adjust the ringtone, follow the steps below:

- Press the 🎵 (29) key
- Use the ▲▼ keys to select the melody.
- Press the 🎵 (29) key again to exit.

Default value: Melody 1 (Ring 01).

### R KEY SETTING

If you want to adjust the time the **R** key (30):

To 100ms:

- When off-hook, press **\*\*100**.
- Press the **R** key (30).
- Place the handset in its housing.

To 300ms:

- When off-hook, press **\*\*300**.
- Press the **R** key (30).
- Place the handset in its housing.

Default value: 100ms (Spain).

24

## OPERATION

You can know who is calling you or who has called you in your absence. To do this, if it is not active, you must ask your telephone company to activate the service. When the service is activated on your line, the caller's number will appear on the screen. The telephone has 53 input registers of 8 digits each; and 16 output registers of 8 digits each, too. In both cases, each record could have a maximum of 16 digits.

instructions:

- ⌂: VIP number.
- **NEW**: New call.
- **REPEAT**: Repeated call.
- **MAIL**: Message received in voicemail.
- **RECEIVED**: List of answered calls
- **MISSED**: List of missed calls.
- **OUT**: List of calls made.
- --- **P** ---: Private call.
- --- **O** ---: Out of area call.
- --- **END** ---: End of list.

### RECEIVE A CALL/INCOMING CALLS

When a call is received, the ringer sounds and the indicator light (28) lights up with each ring signal.

#### Pick up with the handset:

- Pick up the handset.
- Start the conversation.
- When finished, place the handset in its housing.

#### Switch to hands-free:

- During the conversation, press the ◀ key and leave the handset on the base.
- When finished, press the ◀ key (32) again.

#### Pick up with hands-free:

- Press the ◀ (32) key to pick up.

25

- To delete the entire list, press and hold the ⌫ (23) key for 3 seconds.
- If the list is empty, ---**END**--- is displayed on the screen.

NOTE: If a missed call is received a second time and is answered, then the call is automatically moved to the answered calls list and is removed from the missed calls list.

### REVIEW THE LIST OF CALLS MADE

- Press the ◀ key (18) to enter the list of calls made. The **OUT** icon lights up.
- Review the number by repeatedly pressing the ◀ (18) key.
- To delete a call, select it and press the ⌫ (23) key.
- To delete the entire list, press and hold the ⌫ (23) key for 3 seconds.
- If the list is empty, ---**END**--- is displayed on the screen.

- Press the ▶ (19) key. The telephone then automatically goes hands-free and dials the selected number. You can also do this by directly picking up the handset or by pressing the ◀ (32) key.

#### Return a call from the list of calls made:

- Press the key ◀ (18) to enter the list of calls made.
- Select the number by repeatedly pressing the ◀ (18) key.
- Press the ▶ (19) key. The telephone then automatically goes hands-free and dials the selected number. You can also do this by directly picking up the handset or by pressing the ◀ (32) key.

### REPEAT THE LAST NUMBER DIALLED

If you want to call the last number dialled again:

- Pick up the handset and press the repeat key for the last number dialled ⏪ (31).
- When finished, place the handset in its housing.

### R KEY

This key allows you to access the different services offered by your telephone company or switchboard, such as: "call forwarding", "call waiting", "answering service", etc. Contact your telephone company to request them.

- Press the **R** key (30) each time you have to send this signalling to the line, according to the instructions of your telephone company.

### MUTE KEY (Mute the microphone)

During a conversation, you can temporarily mute the microphone so that the person you are having the conversation with cannot hear you. However, during this time you will be able to hear them.

To turn microphone mute on or off:

- Press the ⌂ key (24), during the conversation, to mute the microphone.
- Press the ⌂ again during the conversation to enable the microphone.

27

## INDIRECT MEMORIES

Your telephone has 10 indirect memories, which correspond to keys **0-9**, where you can store important or frequently used numbers. **The memories come empty by default.**

### Record a number:

While hung up,

- Dial the number you want to store or select it from the answered, missed, or dialled calls lists.
- Press the ⌂ (25) key. The display shows **STORE IN**.
- Press one of the keys 0-9.

### Review a memory:

While hung up,

- Press the **M** key (26).
- Then press one of the keys **0-9** for 5 seconds.
- The display shows the memory number or **NO CODE** if it is empty.

### Delete a memory:

While hung up,

- Press the **M** key (26).
- Press and hold, for 3 seconds, one of the keys **0-9**, which you want to delete.
- When the screen shows the memory number, press the ⌫ key (23) to delete it.

### Dial a memory:

Off-hook,

- Press the **M** key (26).
- Then press one of the keys **0-9**.

To resolve any queries, visit: [support.spc.es](http://support.spc.es)

32