

Fun Farm House

with one side fence & porch

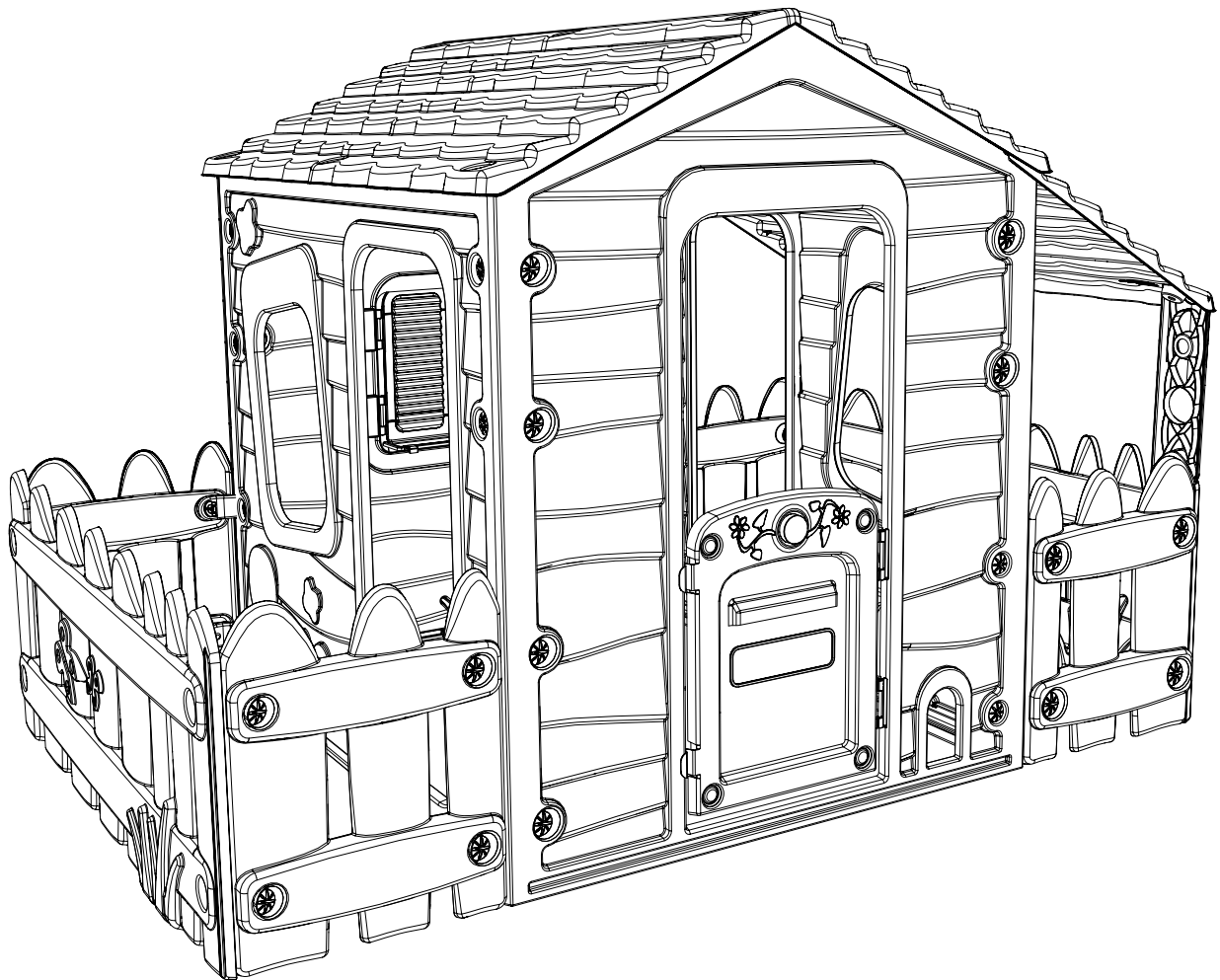

WARNING!

2+
years

STARPLAY
BY STARPLAST INDUSTRIES

A X1

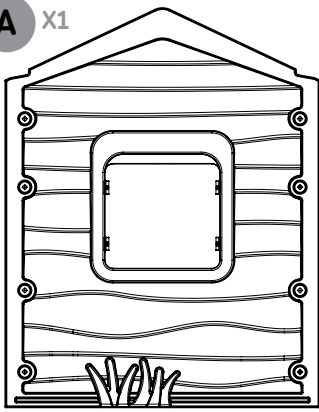

2-69-560

B X1

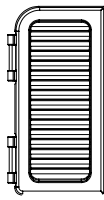

R 1-78-560

C X1

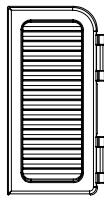

L 2-78-560

D X1

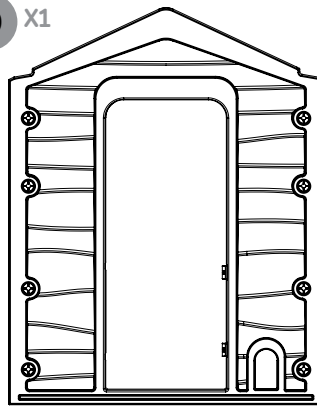

1-69-560

E X1

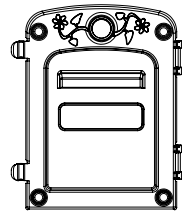

2-79-560

F X2

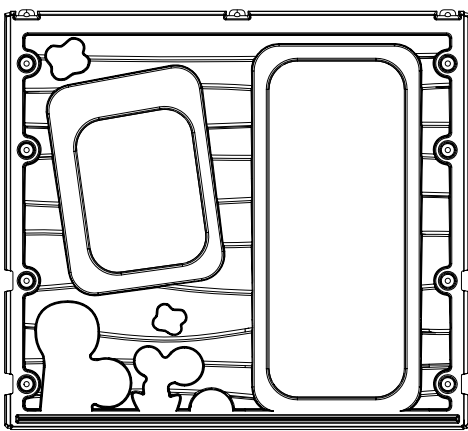

2-91-560

G X3

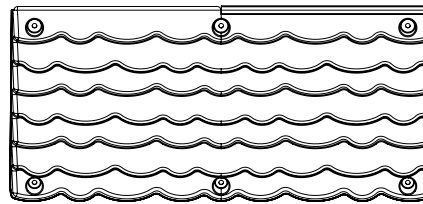

4-69-560

I X3

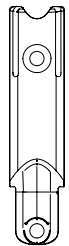

8-69-560

H X1

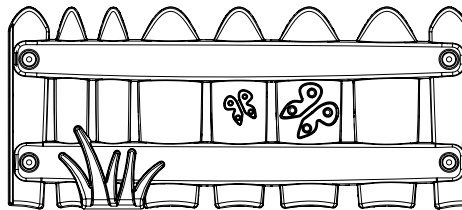

1-93-560

J X4

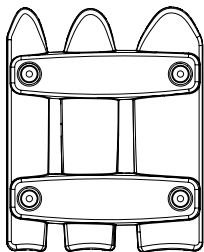

7-78-560

K X1

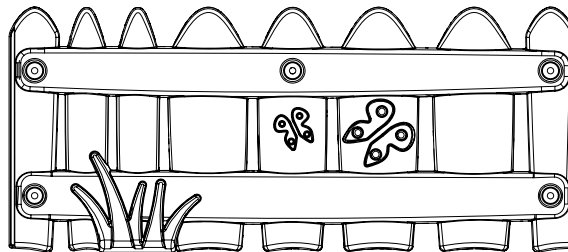

2-93-560

L X1

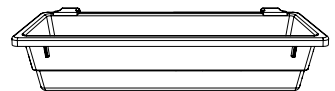

5-69-560

M X3

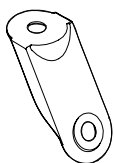

9-78-560

N X8

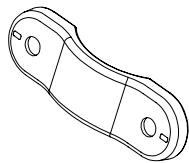

8-78-560

O X3

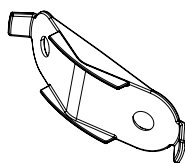

9-69-560

P X24

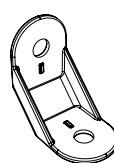

3-78-560

Q X75+2

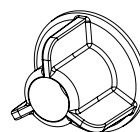

9-51-560

R X75+2



8-99-560

1

A x1

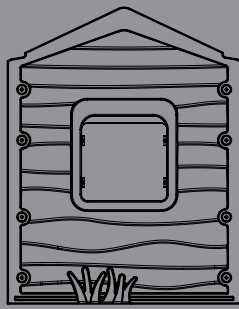

B x1

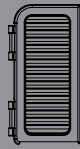

C x1

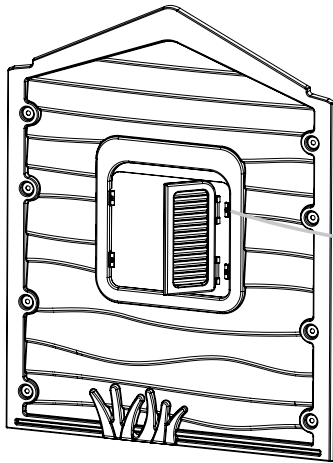
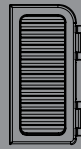

Click

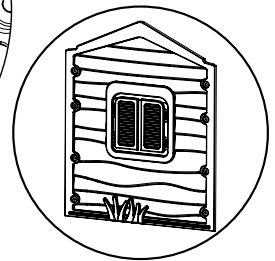
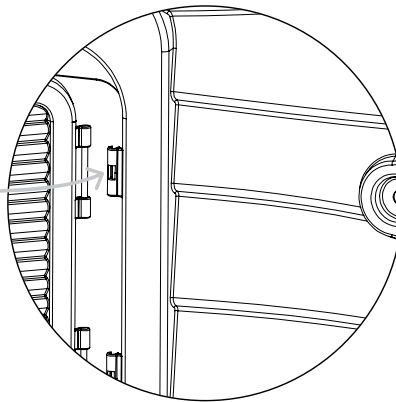

2

D x1

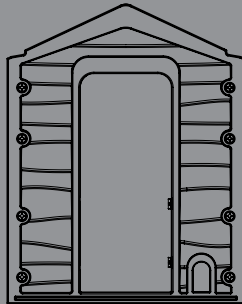

E x1

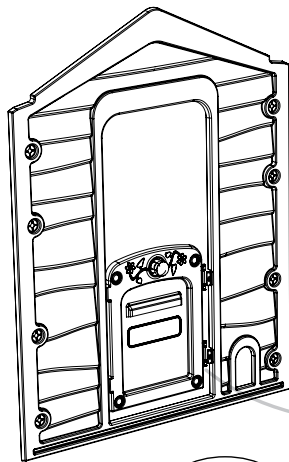
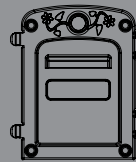

Click

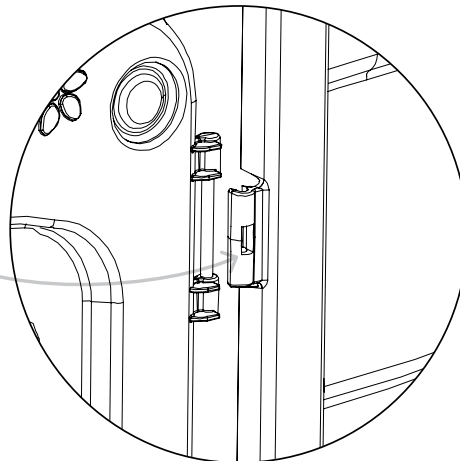

3

F x2

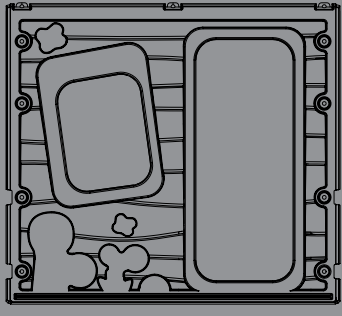

q x16



r x16



p x16



x2

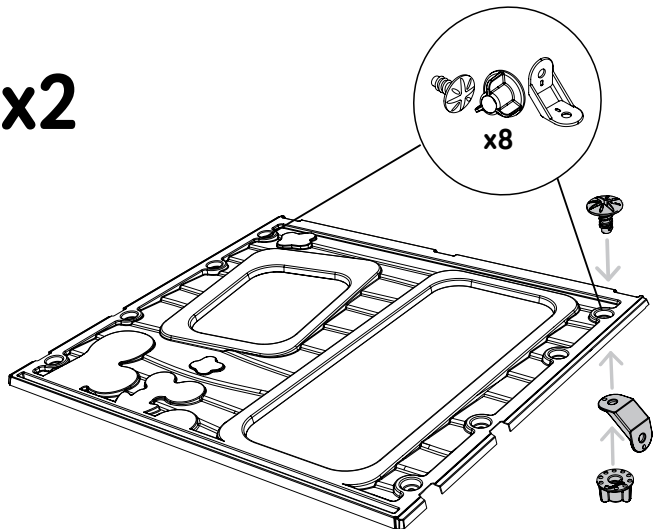

4

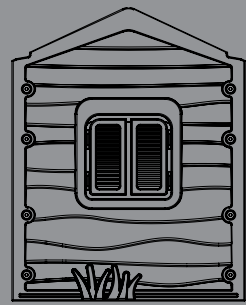
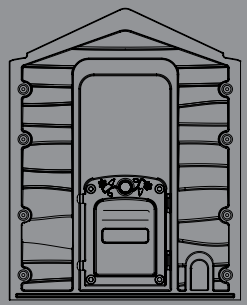

N x4

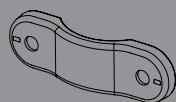

Q x8



R x8

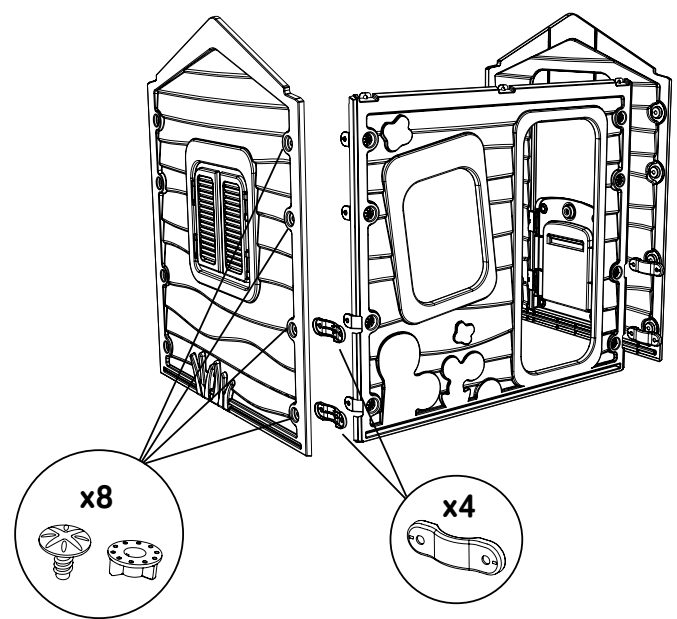

5

N x4

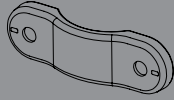

Q x8



R x8

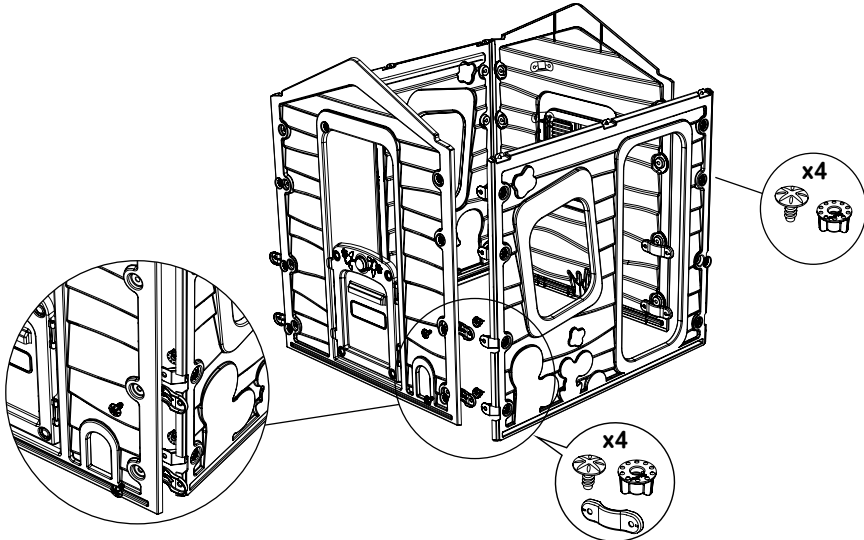

6

J x4

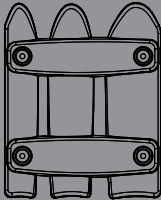

Q x16



R x16



P x8

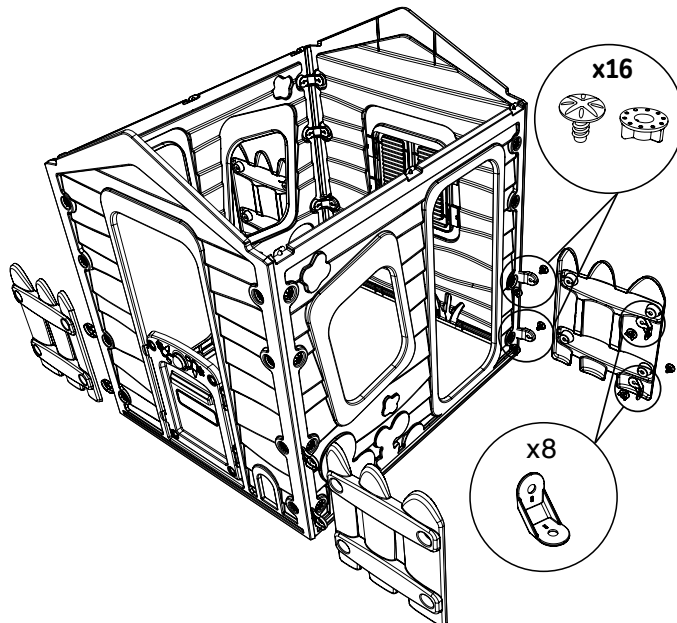
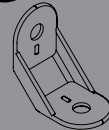

7

J x3



M x3



Q x3



R x3



x3

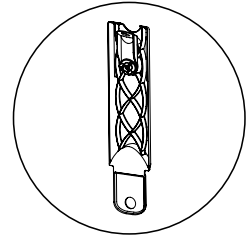
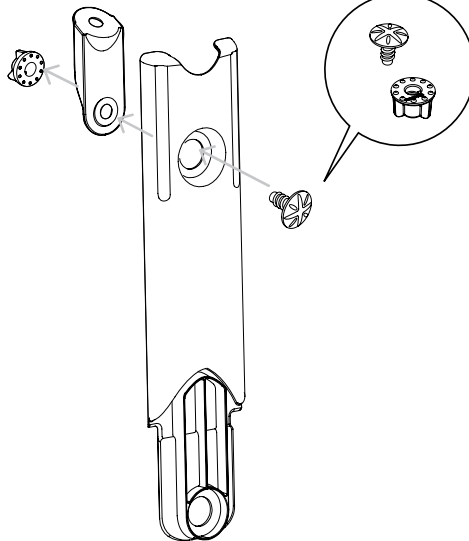

8

H x1

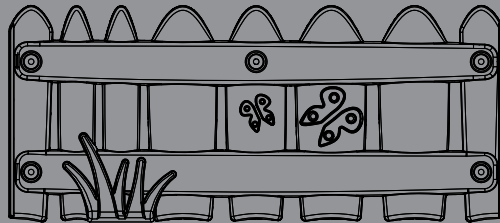

Q x5



R x5

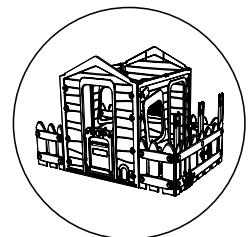
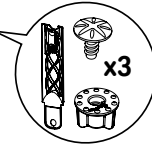
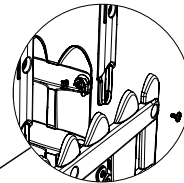
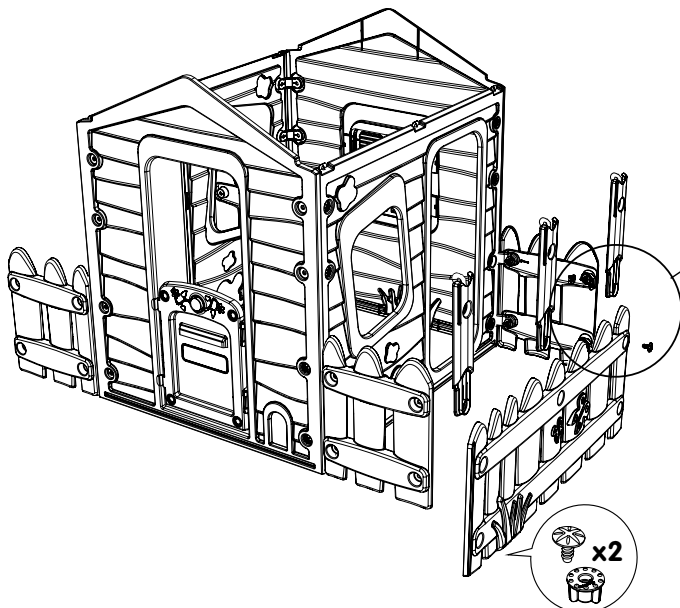

9

H x1

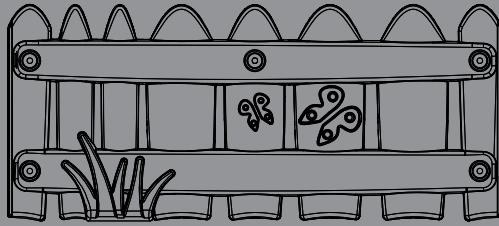

Q x4

R x4

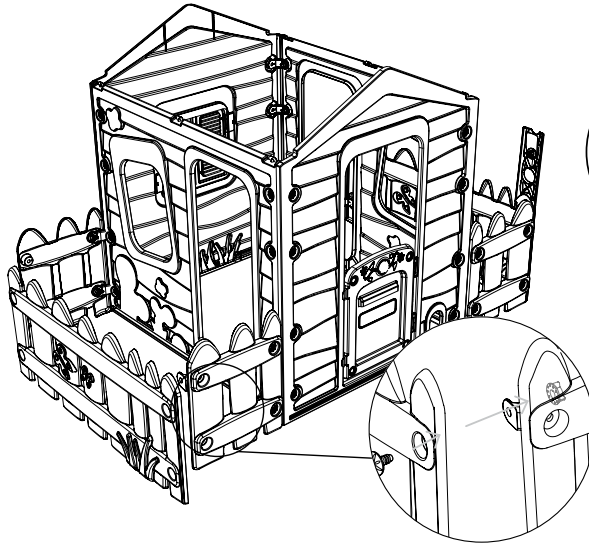

x4



10

G x1

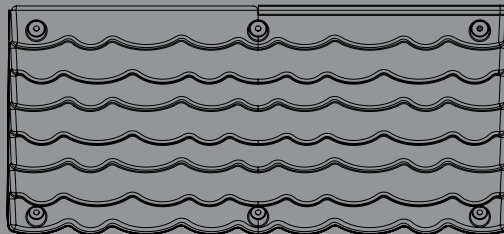

Q x4

R x4

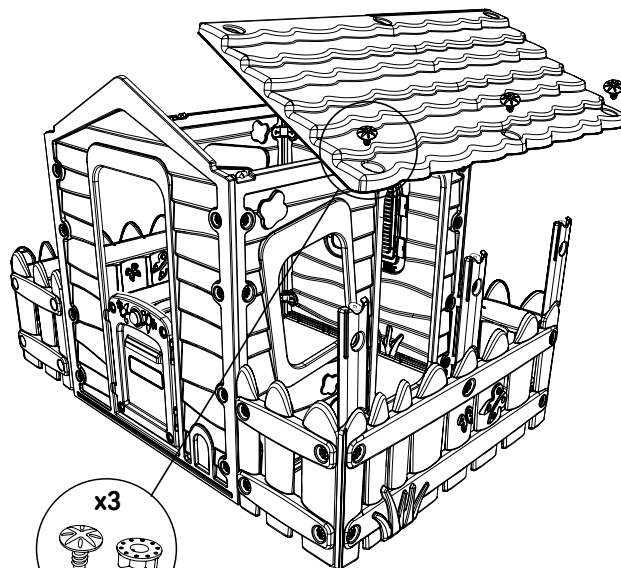

x3



11

G x1

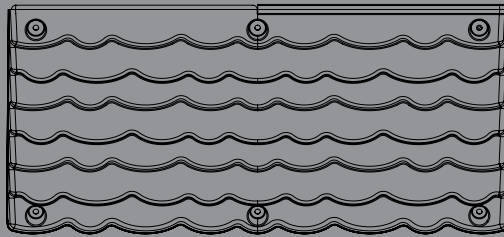

O x3

Q x3

R x3

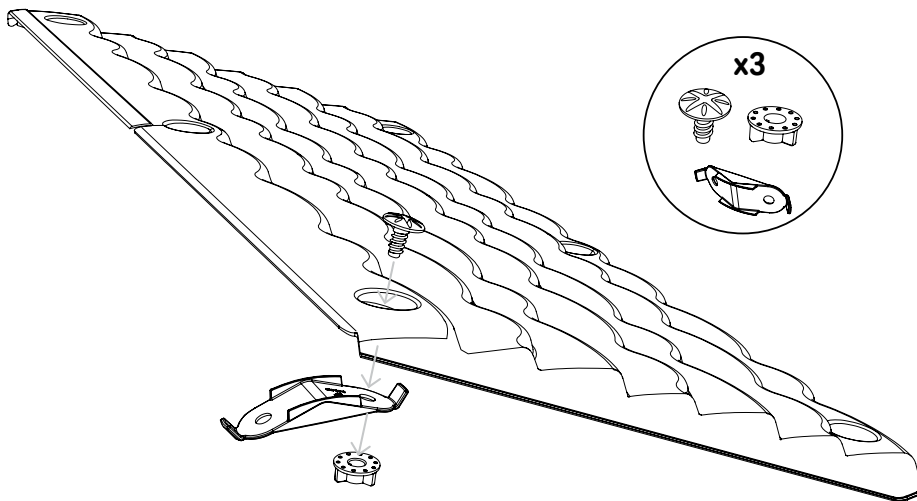
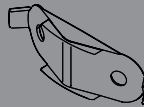

x3



12

G x1

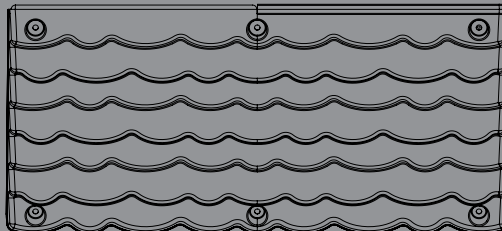

Q x3

R x3

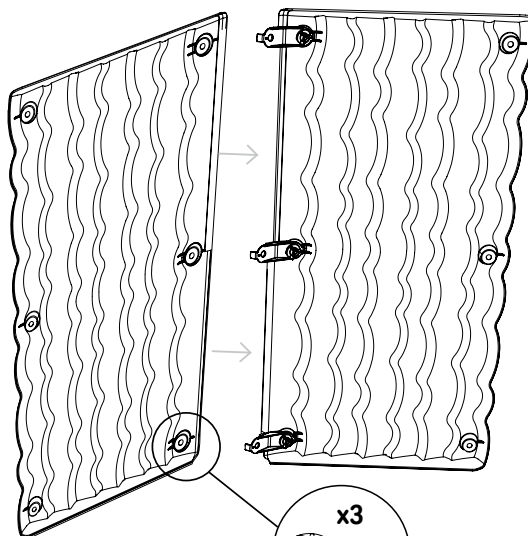

x3



13

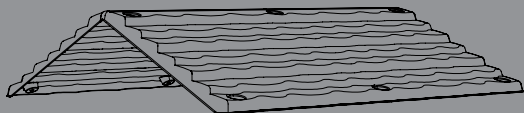

Q x3

R x3



x6

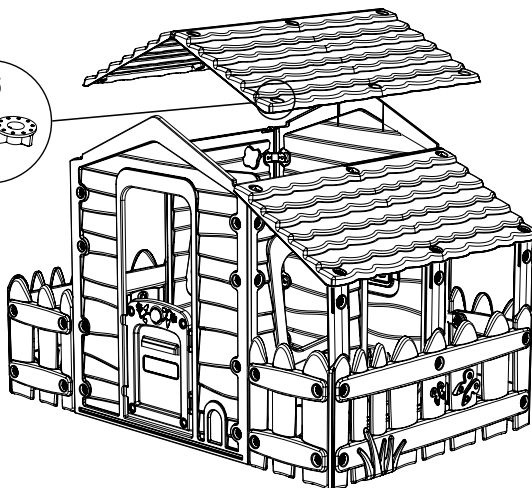

14

L x1

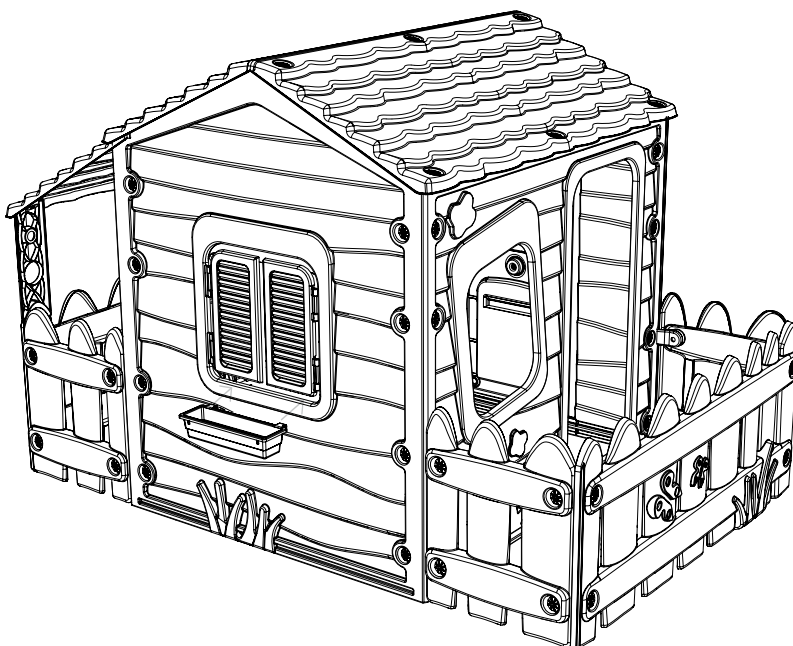
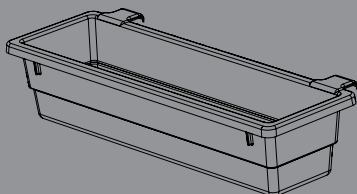

EN
Fun Farm House with One Side Fence and Porch
WARNING! For domestic use only.
WARNING! Indoor / outdoor use.
WARNING! Max. user weight: 30Kg .
WARNING! 2+ years.
WARNING! Adult supervision is required at all times
Place the toy on a level surface at least 2m from any structure or obstruction, such as fence, garage, buildings, overhanging branches, laundry lines or electrical wires. The toy shall not be installed over concrete, asphalt or any other hard surface.
Check regularly for continued security and for any evidence of deterioration or hazards.
Replace, if required, with suitable & new parts.
Failure to do so may result in an injury or fall.
Adult assembly required.
Roof is not intended to be climbed upon.
Take down the item if adverse weather conditions are forecast: i.e.: strong winds.
Remove all packing materials such as bags, bands & cartons.
Use damp cloth and soft detergent for cleaning.
Please keep this instruction sheet for future reference.

DE
Fun-Farm mit einseitigem Zaun und Veranda
ACHTUNG! Nur für den Hausgebrauch.
ACHTUNG! Für drinnen und draußen geeignet.
ACHTUNG! Maximales Benutzergewicht 30 kg.
ACHTUNG! 2+ Jahre.
ACHTUNG! Benutzung stets nur unter Aufsicht von Erwachsenen.
Platzieren Sie das Spielzeug auf einer ebenen Oberfläche mindestens 2 m entfernt von Gebäuden oder Hindernissen wie etwa Zäune, Garagen, Häuser, überhängende Äste, Wäscheleinen oder elektrische Leitungen.
Das Spielzeug sollte nicht über Beton, Asphalt oder anderen harten Oberflächen aufgebaut werden.
Bitte regelmäßig auf Sicherheit und mögliche Beschädigungen überprüfen.
Gegebenenfalls durch geeignete und neue Ersatzteile austauschen.
Nichteinhaltung kann zu Verletzungen oder Unfällen führen.
Montage nur durch Erwachsene.
Es darf nicht auf das Dach geklettert werden, hierfür ist das Dach nicht bestimmt.
Demontieren Sie den Artikel, wenn ungünstige Wetterbedingungen prognostiziert werden wie z.B.: Sturm oder andere Unwetter.
Entfernen Sie sämtliche Verpackungen wie Beutel, Bänderolen und Kartons.
Zum Reinigen verwenden Sie ein feuchtes Tuch und mildes Spülmittel.
Bitte bewahren Sie diese Anleitung für spätere Korrespondenz auf.

FR
Ferme d'attractions avec clôture et porche latéraux
ATTENTION! Réservé à un usage familial.
ATTENTION! Utilisation extérieure et intérieure
ATTENTION! Pour enfant de poids maximum 30 kgs.
ATTENTION! Pour enfants de plus de 2 ans.
ATTENTION! A utiliser sous la surveillance rapprochée d'un adulte.
Le jouet doit être placé sur une surface nivelée en prévoyant une zone minimale de 2 m entre celui-ci et toute structure ou obstacle tel qu'une barrière, un garage, une maison, des branches d'arbres, des fils à linge ou des câbles électriques.
Le jouet ne doit pas être installé sur du béton, de l'asphalte ou tout autre revêtement en dur.
Il est de première importance d'effectuer des vérifications sur les parties principales à intervalles réguliers et en particulier au début de chaque saison ainsi qu'au cours de la saison d'utilisation du jeu.
Vérifier tous les écrous et boulons et les resserrer si nécessaire.
Remplacer les éléments défectueux conformément aux instructions du fabricant.
Ne pas procéder à ces vérifications peut entraîner des blessures ou une chute.
Montage exclusivement par un adulte.
Il est interdit de monter sur le toit.
Démonter l'élément si de mauvaises conditions météorologiques sont prévues, tel que des vents violents.
Jeter tous les emballages tels que sacs, bandes plastiques et cartons.
Nettoyer avec un chiffon humide et un détergent doux.
Ces informations doivent être conservées pour toute référence ultérieure.

IT
Fattoria dei giochi con staccionata e fattoria su un lato
ATTENZIONE! Solo per uso domestico.
ATTENZIONE! Da interno ed esterno.
ATTENZIONE! 30kg utilizzatore peso max.
ATTENZIONE! Età raccomandata: 2+ anni.
ATTENZIONE! Usare soltanto sotto la sorveglianza di un adulto.
Mettere il giocattolo su una superficie piana ad almeno 2 metri di distanza da qualsiasi struttura o ostacolo, come una recinzione, garage, edifici, rami sporgenti, fili per il bucato o cavi elettrici.
Il giocattolo non deve essere installato su cemento, asfalto o qualsiasi altra superficie dura.
Controllare regolarmente che continui a essere sicuro e se sono presenti segni di deterioramento o pericoli.
Sostituire, se necessario, con parti nuove adatte.
Una mancanza a eseguire quanto sopra descritto può causare una ferita o caduta.
L'assemblaggio va eseguito obbligatoriamente da persone adulte.
Il tetto non è destinato per arrampicarvisi sopra.
Rimuovere l'oggetto in caso di previsioni di tempo avverso, come forte vento.
Rimuovere tutti i materiali di imballaggio come sacchetti, fasce e cartoni.
Usare un panno umido e un detergente delicato per pulire.
Conservare queste istruzioni per riferimento futuro.

ES
Casita de la granja de diversión con valla y porche
¡ADVERTENCIA! Solo para uso doméstico.
¡ADVERTENCIA! Uso bajo techo o al aire libre.
¡ADVERTENCIA! Carga máxima: 30 kg.
¡ADVERTENCIA! Más de 2 años.
¡ADVERTENCIA! Se requiere la supervisión de un adulto en todo momento.
Colocar el juguete en una superficie plana al menos 2 mts de cualquier estructura u obstrucción, tales como valla, garaje, edificios, ramas colgantes, tendaderas de ropa o cables eléctricos.
El juguete no debe instalarse sobre una superficie de hormigón, asfalto o cualquier otra superficie dura.
Compruebe de manera regular para mantener la seguridad y para detectar cualquier evidencia de deterioro o de peligro.
Reemplace, si es necesario, con piezas apropiadas y nuevas.
No hacerlo puede conllevar a lesiones o caídas.
El juguete debe ser armado por una persona adulta.
El techo no está destinado para subirse en él.
Desarmar el artículo si se pronostican condiciones meteorológicas adversas, tales como fuertes vientos.
Retirar todos los materiales de embalaje tales como bolsas, bandas y cartones.
Utilice un paño húmedo y un detergente suave para la limpieza.
Por favor, conserve esta hoja de instrucciones para futura referencia.

PT
Casa de Fazenda Divertida com uma Cerca Lateral e Veranda
ATENÇÃO! Apenas para uso doméstico.
ATENÇÃO! Uso interno / externo.
ATENÇÃO! Peso máximo: 30 kg.
ATENÇÃO! Para idade superior a 2 anos.
ATENÇÃO! Supervisão de um adulto é necessária em todos os momentos.
Coloque o brinquedo numa superfície plana, pelo menos 2 metros de qualquer estrutura ou obstrução, tais como vedações, garagem, casa, ramos de árvore, cordas de roupa ou cabos elétricos.
O brinquedo não deve ser instalado sobre betão, asfalto ou qualquer outra superfície dura.
Verifique regularmente para a segurança contínua e para quaisquer sinais de deterioração ou danos.
Substitua se necessário, com peças adequadas e novas.
Não fazer isso pode resultar em uma lesão ou queda.
Necessária a montagem por um adulto.
O teto não está destinado a ser atingido.
Retire o item se as condições da previsão do tempo forem desfavoráveis.
Remova todos os materiais de embalagem, tais como sacos, fitas adesivas e caixas.
Limpe com pano úmido, detergentes suaves e água corrente.
Guarde estas instruções, para referência futura.

NL
Pretboerderij met hek en veranda aan één kant
WAARSCHUWING! Uitsluitend voor huiselijk gebruik.
WAARSCHUWING! Voor binnen en buiten.
WAARSCHUWING! Maximale belasting 30 kg.
WAARSCHUWING! 2+ jaar.
WAARSCHUWING! Alleen onder toezicht van volwassenen gebruiken.
Plaats het speeltje op een vlakke ondergrond op tenminste 2m afstand van een structuur of obstakel, zoals een hek, garage, gebouwen, overhangende takken, waslijnen of elektrische draden.
Het speeltje mag niet op beton, asfalt of enig ander hard oppervlak worden geïnstalleerd.
Controleer regelmatig op veiligheid en op enige aanwijzing van beschadiging of gevaar.
Indien vereist, vervang met geschikte en nieuwe onderdelen.
Doet u dit niet, dan kan dat verwondingen of vallen ten gevolge hebben.
Montage door een volwassene vereist.
Het dak is niet geschikt om op te klimmen.
Verwijder het speeltje als ongunstig weer, zoals een sterke wind, wordt voorspeld.
Verwijder al het verpakkingsmateriaal, zoals zakken, banden en dozen.
Gebruik voor het reinigen een vochtige doek en zacht schoonmaakmiddel.
Bewaar dit instructieblad voor toekomstig gebruik.

SI
Hiška-kmetija za igro z ograjo in eno stransko teraso
OPOZORILO! Samo za domačo uporabo.
OPOZORILO! Za zunaj in znotraj.
OPOZORILO! Maks. obremenitev do 30 kg.
OPOZORILO! 2+ leti.
OPOZORILO! Igračo uporabljati samo v prisotnosti odrasle osebe.
Postavite igračo na ravno površino najmanj 2m od stavbe ali ovire, kot so ograje, garaže, hiše, previse veje, obešala za sušenje perila ali električne žice.
Ne postavljajte igrače na beton, asfalt ali drugo trdo podlago.
Redno preverjajte varnost in obrabo.
Po potrebi zamenjajte obrabljene ali poškodovane dele z novimi.
Neupoštevanje varnostnih navodil lahko pripelje do poškodb ali nezdog.
Igračo morajo sestaviti odrasle osebe.
Plezanje na streho je prepovedano.
Odstranite element, če so napovedane slabe vremenske razmere kot na primer močan veter.
Odstranite vso embalažo, kot so vrečke, trakovi in kartoni.
Za čiščenje uporabite krpo in nežni detergent.
Navodila shranite za morebitne potrebe v prihodnje.

HR
Kućica farma ogradom i terasom
UPOZORENJE! Samo za kućnu upotrebu.
UPOZORENJE! Za upotrebu na otvorenom i zatvorenom prostoru.
UPOZORENJE! Maksimalno opterećenje 30 kilograma.
UPOZORENJE! Za djecu stariju od dvije godine.
UPOZORENJE! Koristiti samo pod nadzorom odrasle osobe.
Smije se montirati samo na ravnoj, horizontalnoj površini i najmanje 2 metra od bilo kakve prepreke poput ograde, garaže, kuće, granja, užeta za rublje ili električnih kablova.
Igračka ne smije biti montirana na beton, asfalt ili bilo kakvu tvrdu površinu.
Provjeravajte redovito radi neprekidne sigurnosti i radi bilo kakvih znakova propadanja i opasnosti.
Po potrebi zamijenite sa prikladnim i novim dijelovima.
Nepoštivanje upozorenja može uzrokovati ozljedu ili pad.
Sklopanje moraju obaviti odrasli.
Krov nije namijenjen za penjanje.
Rasklopite predmet u slučaju prognoze nepovoljnih vremenskih uvjeta odnosno jakih vjetrova.
Uklonite sve materijale ambalaže kao što su vrećice, trake i kutije.
Koristite vlažnu krpu i blagi deterdžent za čišćenje.
Molimo pohranite ove upute za montažu radi buduće upotrebe.

SK
Zábavný farmársky domček s verandou a plotom
UPOZORNENIE! Len pre domáce použitie.
UPOZORNENIE! Použitie pre vnútorné a vonkajšie priestory.
UPOZORNENIE! Maximálna nosnosť 30 kg.
UPOZORNENIE! Od 2+ rokov.
UPOZORNENIE! Používajte len pod dohľadom dospeléj osoby.
Umiestnite hračku na rovny povrch aspon 2 m od akejkoľvek konštrukcie alebo obštrukcie, ako je optlenie, garaz, dom, previsajucimi vetvami stromov, vedenie pracovne alebo elektrických vodičov.
Výrobok neumiestňujte na tvrdý povrch, ako napr. betón, asfalt atď.
Pravidelne kontrolujte stav výrobu, aby nebol poškodený a aby nič nevyplývalo na bezpečnosť pri používaní šmykľavky.
Podľa potreby vymeňte diely výrobu za nové.
V opáčnom prípade používanie výrobku môže viesť k pádom a úrazom.
Skladat dospelou osobou.
Je prísne zakázané vystupovať na strechu výrobu.
Demontujte výrobok v prípade očakávania zlého počasia, napríklad, silného vetra.
Odstráňte obalový materiál: lepenku, vrecká a gumičky.
Čistenie: vlhkou handričkou a jemným saponátom. Vhodné na umývanie pod tečúcou vodou.
Odporúčame ponechať si tento návod pre neskoršie použitie.

BA
Kućica farma ogradom i terasom
UPOZORENJE! Samo za kućnu upotrebu.
UPOZORENJE! Za upotrebu na otvorenom i zatvorenom prostoru.
UPOZORENJE! Maksimalno opterećenje 30 kilograma.
UPOZORENJE! Za djecu stariju od dve godine.
UPOZORENJE! Koristiti samo pod nadzorom odraslih.
Smije se montirati samo na ravnoj, horizontalnoj površini i najmanje 2 metra od bilo kakve prepreke poput ograde, garaže, kuće, granja, užeta za rublje ili električnih kablova.
Igračka ne smije biti montirana na beton, asfalt ili bilo kakvu tvrdu površinu.
Provjeravajte redovito radi neprekidne sigurnosti i radi bilo kakvih znakova propadanja i opasnosti.
Po potrebi zamijenite sa prikladnim i novim dijelovima.
Nepoštivanje upozorenja može uzrokovati ozljedu ili pad.
Sklopanje moraju obaviti odrasli.
krov nije predviđen za penjanje.
Skinite igračku ako je prognozirano loše vrijeme, npr. snazan vjeter.
Uklonite sve materijale ambalaže kao što su vrećice, trake i kutije.
Koristite vlažnu krpu i blagi deterdžent za čišćenje.
Molimo pohranite ove upute za montažu radi buduće upotrebe.

CZ

Zábavná farma s verandou a plotem
UPOZORNĚNÍ! Pouze na soukromé použití.
UPOZORNĚNÍ! K použití ve vnitřních prostorách a venku.
UPOZORNĚNÍ! Max. zatížení 30 kg.
UPOZORNĚNÍ! Pro děti starší 2 let.
UPOZORNĚNÍ! Používejte jen pod dohledem dospělé osoby.

Instalovat pouze na rovném horizontálním povrchu a ve vzdálenosti nejméně 2 metrů od jiných předmětů nebo objektů, jako plotů nebo ohrad, garáží, budov, stromů, pradelních šůr nebo elektrických kabelů. Hračka nesmí být nainstalována na betoně, asfaltě nebo jiném pevném povrchu.

Pravidelně kontrolujte připojení pro další bezpečnost a jakýkoliv důkaz poškození nebo nebezpečí.
Nahradiť, v případě potřeby, novým a vhodným dílem.
Pokud tak neučiníte, může dojít k zranění nebo pádu.
Sestavení musí provést pouze dospělá osoba.

Nelezte na střechu.

Sejmout při zhoršených povětrnostních

podmínkách. tj. silný vítr.

Odstraňte všechny obalové materiály, jako jsou pytle, pásy a karton.

K čištění používejte vlhký hadřík a jemný čisticí prostředek.
Mějte tento návod po ruce probudoucí použití.

HU

Szórakoztató Tanyaház Egy Oldali Kerítéssel és Tornáccal
FIGYELMEZTÉTES! Csak magáncélú használatra.
FIGYELMEZTÉTES! Bel- és külterre.
FIGYELMEZTÉTES! Max. terhelés 30 kg.
FIGYELMEZTÉTES! 2+ éves kortól.
FIGYELMEZTÉTES! Csak felnőtték felügyelete mellett használható.
Allítsa a játék sík talajra és legalább 2 m távol az olyan akadályoktól, mint pl. kerítések, házak, garázsok, szartókötelek, elektromos vezetékek vagy lógós ágak, stb.
Ne tegye a játékot betonra, aszfaltra, vagy más kemény felületre.

A folyamatos biztonságos használat érdekében, rendszeresen ellenőrizze a játék kopását, vagy egyéb veszélyes elváltozását.

Amennyiben szükséges, cserélje ki a hibás részeket új, megfelelő részekkel.

Ennek elmulasztása sérüléseket eredményezhet.
Az összeszerelést felnőtt végezze.

A tetőre nem szabad fölmászni.

Vegye le a hintát, amennyiben kedvezőtlen időjárás

jósólnak, pl. erős szelet.

Távolítson el minden csomagoló anyagot, így a zacskókat, kötöző szalagokat és kartonokat.

Tisztításhoz használjon nedves rongyot

és gyenge tisztítószerť.

Örizzze meg ezeket az utasításokat a jövőre is.

PL

Wesoły domek farmera z ogrodzeniem jednej strony i gankiem
OSTRZEŻENIE! Tylko do prywatnego użytku.
OSTRZEŻENIE! Do użytku wewnątrz i na zewnątrz.
OSTRZEŻENIE! Maksymalne obciążenie wynosi 30 kg.
OSTRZEŻENIE! Dla dzieci od 2 lat.
OSTRZEŻENIE! W żadnym wypadku nie pozostawiać dzieci bez nadzoru osoby dorosłej.
Umieścić sprzęt do zabaw na równej powierzchni w odległości co najmniej 2 m od jakichkolwiek konstrukcji lub przeszkody, takiej jak ogrodzenia, garaży, budynki, wystające gałęzie, sznury do suszenia bielizny lub przewody elektryczne.
Sprzętu do zabaw nie należy ustawiać na betonie, asfalcie lub innej twardej nawierzchni.
Zaleca się regularne sprawdzenie warunków bezpieczeństwa oraz tego, czy nie powstały jakiegokolwiek uszkodzenia lub zagrożenia.
W razie konieczności należy wymienić uszkodzone części na odpowiednio nowe.
Nieprzestrzeżenie tego może spowodować niebezpieczeństwo urazu lub upadku.
Montaż powinien być przeprowadzony przez osobę dorosłą.

Nie należy dopuszczać wchodzenia na dach sprzętu do zabaw.
W przypadku prognozowanych niesprzyjających warunków pogodowych, na przykład, silnego wiatru, należy zabrać sprzęt.
Należy usunąć wszystkie opakowania takie jak torby, taśmy i kartony.
Do czyszczenia należy używać wilgotnej ściereczki i łagodnego detergentu.
Instrukcję obsługi należy zachować a czas użytkowania.

RO

Căsuța fermă cu gard și balcon
ATENȚIE! Numai pentru uz casnic.
ATENȚIE! Pentru uz interior sau exterior.
ATENȚIE! Greutatea maximă a unui utilizator: 30 kg.
ATENȚIE! 2+ ani.
ATENȚIE! Folosiți numai sub supravegherea unui adult.
Așezați jucăria pe o suprafață la cel puțin 2 m distanță de orice structură sau obstrucție, cum ar fi un gard, garaj, casă, ramuri, franghii de rufe sau fire electrice.
Jucăria nu trebuie să fie instalată pe beton, asfalt sau orice altă suprafață tare.
Verificați periodic conexiunile pentru o continuă securitate și pentru orice semne de deteriorare sau pericol.
Înlocuiți, dacă este necesar, cu piese noi și adecvate.
Nerespectarea acestor indicații poate duce la rănire sau cădere.
Este necesară asamblarea de către un adult.
Acoperișul nu este destinat pentru cățărare pe el.
Puneți la adăpost sau demontați dacă se prevăd condiții atmosferice nefavorabile precum vânturi puternice.
Îndepărtați toate ambalajele, cum ar fi saci, cutii de carton și benzi.
Pentru curățare: folosiți o cârpă umedă și un detergent slab.
Vă rugăm să păstrați aceste instrucțiuni pentru referințe ulterioare.

DK

Sjov farm med en sidehegn og veranda
ADVARSEL! Udelukkende til hjemmebrug.
ADVARSEL! Indendørs / hjemmebrug brug.
ADVARSEL! Maksimum belastning: 30kg.
ADVARSEL! Fra 2 år.
ADVARSEL! Voksenopsyn er påkrævet på alle tidspunkter.
Stil Legetojet på en jævn overflade mindst 2 meter fra enhver konstruktion eller forhindring såsom et hegn, garage, bygninger, udhængende grene, vasketøjssnore eller elektriske ledninger.
Legetojet må ikke opstilles på beton, asfalt eller nogen anden hård overflade.
Tjek regelmæssigt for at vedligeholde sikkerhed og for tegn på nedslidning eller farer.
Udskift med passende og/eller nye dele – hvis det er nødvendigt.
Hvis dette ikke udføres, kan det forårsage skade eller fald.
Skal samles af en voksen person.
Taget er ikke beregnet til at blive klatret på.
Tag huset ned, hvis der er udsigt til dårlige vejrforhold som f.eks. stærk vind.
Fjern al emballage såsom poser, bånd og kartoner.
Renses med fugtig klud og mildt rengøringsmiddel.
Gem venligst denne brugsanvisning til senere brug.

SE

Fun Farm House med staket på en sida och veranda på en sida
WARNING! Endast för privat bruk.
WARNING! Inomhus/utomhusbruk.
WARNING! Max belastning: 30 kg.
WARNING! 2+ år.
WARNING! Se till att en vuxen person alltid är närvarande.
Placera leksaken på en plan yta minst 2 m från en strukturer eller hinder, såsom staket, garage, byggnader, hängande grenar, tvättlinor eller elledningar.
Leksaken ska inte installeras över betong, asfalt eller annat hårt underlag.
Kontrollera regelbundet för fortsatt säkerhet och för eventuella tecken på försämring eller risker.
Vid behov, ersätt med lämpliga och nya delar.
Underlåtenhet att göra detta kan leda till skada eller fall.
Kräver montering av en vuxen person.
Taget är inte avsett för klättring.
Ställ undan om ogynnsamma väderförhållanden väntas. t.ex starka vindar.
Avlägsna allt förpackningsmaterial, såsom påsar, snören och kartonger.
Vid rengöring använd en fuktig trasa och ett mildt rengöringsmedel.
Spara instruktionsblad för framtida referens.

NO

Lekegårdhus med esidet gjerde & veranda
ADVARSEL! Kun for privatbruk.
ADVARSEL! Innendørs-/Utendørsbruk.
ADVARSEL! Maksimal belastning: 30kg.
ADVARSEL! Over 2 år.
ADVARSEL! Voksne må hele tiden holde barna under oppsikt.
Plasser leken på flatt underlag, minst 2 meter fra andre bygninger eller hindringer som for eksempel gjerde, garage, hus, overhengende grener, tørkestativ eller elektriske kabler.
Ikke plasser leken på betong, asfalt eller andre harde underlag.
Sjekk jevnlig for evt. forverring eller farer, for å øke sikkerhet.
Reparer med passende og nye deler ved behov.
Hvis produktet ikke repareres, kan det resultere i en skade eller fall.
Må monteres av en voksen.
Taget er ikke beregnet til å klatre på.
Avmonter produktet dersom dårlig vær er varslet, som f.eks. sterk vind.
Fjern all emballasjen som for eksempel vesker, bånd og kartonger.
Bruk en fuktig klut og en mild såpe ved rengjøring.
Ta vare på instruksjonene for fremtidig referanse.

FI

Maalaistalo Yksipuolisella Aidalla ja Portilla
VAROITUS! Vain kotitalouskäyttöön.
VAROITUS! Sisä-/ulkokäyttöön.
VAROITUS! Maks. paino: 30 kg.
VAROITUS! 2+ vuotiaat.
VAROITUS! Lelua saa käyttää vain aikuisen valvonnassa.
Aseta lelu tasaisien pinnan päälle, vähintään 2 metrin etäisyydellä kaikista rakennelmista tai esteistä, kuten aidoista, autotalleista, matalista oksista, pyykinarinaista tai sähkölinjoista.
Lelua ei tule asettaa betonin, asfaltin tai minkään muun kovan pinnan päälle.
Käyttöturvallisuuden varmistamiseksi laite tulee tarkistaa säännöllisesti vaurioiden, kulumien tai muiden uhkien varalta.
Korvaa kaikki kuluneet ja vaurioituneet osat tarpeen vaatiessa uusilla, asianmukaisilla osilla.
Tämän kotohteen noudattamatta jättämisestä saattaa seurata putoaminen ja/tai henkilövahinko.
Lelun saa koota vain aikuinen.
Kattoa ei ole tarkoitettu kiipeilyä varten.
Ota väline pois, jos ennusteessa on luussa huonoa säätä, esimerkiksi voimakkaita tuulia.
Poista kaikki pakkausmateriaalit, kuten muovipussit, kumilenkit ja pakkauspahvit.
Puhdista lelu pehmeällä kankaalla, miedolla puhdistusaineella ja juoksevalla vedellä.
Säilytä nämä ohjeet myöhempää käyttöä varten.

BG

Забавна фермерска къща с ограда и веранда
Внимание! Само за домашна употреба.
Внимание! Подходящо за употреба, както на открито, така и на закрито.
Внимание! Максимална товароносимост: 30 кг.
Внимание! За възраст: над 2 години.
Внимание! При игра са необходими родителски контрол и наблюдение.
Поставете играчката на равна повърхност на разстояние поне 2 м от всякакви предмети или опасни места (сгради, огради, гаражи, клони на дървета, простори, стъпала басейни или електрически кабели).
Не се препоръчва поставяне на бетонни, асфалтени и други твърди повърхности.
Проверявайте редовно съоръжението за повреди.
Ако установите повреда, подменете повредените части с нови.
В противен случай повредата може да предизвика нараняване, падане или други инциденти.
Сглобяването и монтажът на това съоръжение трябва да се извършат от възрастен.
Покривят не е предназначен за катерене.
При прогноза за неблагоприятни атмосферни условия (силни ветрове), разглобете продукта и го приберете за съхранение.
Отстранете всички опъковачни материали като: пликове, ленти и картонени.
Почиствайте с влажна кърпа и лек почистващ препарат.
Моля, запазете тези инструкции за бъдеща справка.

RU

Домик веселая ферма с крыльцом и забором с одной стороны
ВНИМАНИЕ! Только для домашнего использования.
ВНИМАНИЕ! Для использования внутри помещений и на открытом воздухе.
ВНИМАНИЕ! Максимально допустимый вес пользователя: 30 кг.
ВНИМАНИЕ! Для детей от 2-х лет и старше.
ВНИМАНИЕ! Пользоваться изделием только под присмотром взрослых.
Установите изделие на плоскую поверхность минимум в 2 м от других объектов, таких как забор, гараж, здание, свисающие ветви деревьев, веревки для сушки белья или электрические провода.
Нельзя устанавливать изделие на твердой поверхности, такой как бетон, асфальт и т.д.
Регулярно проверяйте состояние изделия, наличие поломок и других факторов, влияющих на безопасность эксплуатации.
При необходимости замените детали изделия на новые.
В противном случае эксплуатация изделия может привести к падению и травмам.
Сборка должна осуществляться только взрослыми.
Нельзя забираться на крышу изделия.
Разберите изделие, если ожидается плохая погода, например, сильный ветер.
Снимите упаковочный материал: картон, пакеты и резинки.
Для чистки используйте влажную тряпку с моющим средством.
Пожалуйста, сохраните инструкции для дальнейшего использования.

UA

Будиночок Весела ферма з ганком та парканом з однієї сторони
Увага! Тільки для домашнього вжитку.
Увага! Використовувати у приміщенні та під відкритим небом.
Увага! Максимальна вага: 30кг.
Увага! 2 роки і більше.
Увага! Весь час усі дії слід виконувати під наглядом дорослої осіб.
Поставте іграшку на рівну поверхню на відстані хоча б 2 метрів від будь-якої споруди чи огорожі; наприклад, від паркану, гаражу, будівель, звисаючих гілок дерев, сушарок для випраної білизни та одягу, а також електричних проводів.
Іграшку не можна встановлювати поверх бетонної, асфальтної чи будь-якої іншої твердої поверхні.
Проводьте регулярні перевірки надійності та безпечності, а також перевіряйте, щоб не виникало uszkodжень чи інших заргоз.
Якщо необхідно, замініть старі деталі на відновлені нові деталі.
Недотримання вищезгаданих порад може призвести до травми чи падіння.
Монтування проводять лише дорослі особи.
Не можна вилазити на дах.
За несприятливих погодних умов (при сильному вітрі), розберіть гірку
Приберіть увесь пакувальний матеріал :мішечки, стрічки та картон.
Для миття використовуйте вологу ганчірку з м'яким миючим засобом.
Будь-ласка, збережіть цю інструкцію для отримання корисних порад в подальшому.

GR
 Χαρούμενη φάρμα με φράχτη και πέργκολα
ΠΡΟΕΙΔΟΠΟΙΗΣΗ! Για οικιακή χρήση μόνο.
ΠΡΟΕΙΔΟΠΟΙΗΣΗ! Εσωτερική / εξωτερική χρήση.
ΠΡΟΕΙΔΟΠΟΙΗΣΗ! Μέγιστο βάρος: 30 κιλά.
ΠΡΟΕΙΔΟΠΟΙΗΣΗ! Από 2+ ετών.
ΠΡΟΕΙΔΟΠΟΙΗΣΗ! Απαιτείται συνεχής επίβλεψη ενηλίκου.
 Τοποθετήστε το παιχνίδι σε επίπεδη επιφάνεια σε απόσταση τουλάχιστον 2 μέτρων από οποιαδήποτε κατασκευή ή εμπόδιο, όπως φράχτης, γκαράζ, κτίρια, προεξέχοντα κλαδιά, ρούχα κρεμασμένα για στένγωμα ή ηλεκτρικά καλώδια.
 Το παιχνίδι δεν πρέπει να εγκατασταθεί πάνω σε μπετόν, άσφαλτο ή οποιαδήποτε άλλη σκληρή επιφάνεια.
 Ελέγχετε τακτικά για συνεχή ασφάλεια και για επικινδύνα ή αλλοιωμένα εξαρτήματα.
 Αντικαταστήστε, εφόσον απαιτείται, με κατάλληλα και νέα μέρη.
 Εάν παραλείψετε αυτές τις ενέργειες, ενδέχεται να προκληθεί τραυματισμός ή πτώση.
 Απαιτείται συναρμολόγηση από ενήλικα.
 Η στέγη δεν προορίζεται για σκαρφάλωμα.
 Προφυλάξτε το παιχνίδι όταν προβλέπονται κακές καιρικές συνθήκες, όπως δυνατοί άνεμοι.
 Αφαιρέστε όλα τα υλικά συσκευασίας, όπως σακούλες, ταινίες & χαρτόνια.
 Χρησιμοποιήστε υγρό πανί και ήπιο απορρυπαντικό για καθαρισμό.
 Φυλάξτε αυτό το φυλλάδιο οδηγιών για μελλοντική αναφορά.

HE
 בית כפרי עם מרפסת ודגדגן
 אזהרה! לשימוש בתי בלבד.
 אזהרה! מתאים לשימוש בתוך הבית ומוחוץ לבית.
 אזהרה! משקל מירבי מותר למשתמש: 30 ק"ג.
 אזהרה! מיועד לשימוש לילדים מעל גיל שנתיים.
 אזהרה! לשימוש תחת השגחת מבוגר כשיר בלבד.
 מקם את הצעצוע על משטח מפולס ובמרחק של 2 מטרים לפחות מכל מבנה או מכשול כגון גדר, מבנה חניה, בית, ענפי עצים סמוכים, חבלי כביסה או כבלי חשמל.
 אין להתקין צעצוע זה על משטחי בטון או משטחי אספלט, או מעל לכל משטח קשה אחר.
 בדוק את המתקן בטווח הבטיחות ובחיתלתה של כל עונת שימוש בו.
 בדוק את כלל החיבורים, האומים והברגים שבמתקן, וודא כי הם מהודקים, הדק אותם לפי הצורך.
 החלף במידת הצורך חלקים פגומים או החשודים כפגומים בחלפים מתאימים. שימוש במתקן עם חלקים פגומים עלול להביא לפגיעה במשתמש.
 במתקן זה דרשת הרכבה על ידי מבוגר כשיר, על פי ההנחיות המצורפות.
 חל איסור מוחלט לטפס על גג המתקן.
 פרק והסר מתקן זה כאשר צפויים תנאי מזג אוויר קיצוניים כגון רוחות חזקות.
 דאג לסילוקם של כל חומרי האריזה (קופסאות, שקיות, חבלים וסרטי קשירה) בטרם תאפשר לילדים להשתמש במתקן.
 ניקוי: באמצעות מטלית לחה וחומר ניקוי ביתיים.
 שמור הנחיות אלה לשימוש עתידי.

AR
 بيت مزودة متعة مع جدار من جهة واحدة وشرفة
 تحذير! للاستعمال المنزلي فقط.
 تحذير! استعمال داخلي / خارجي.
 تحذير! قدرة الحمل الأقصى: 30 كجم.
 تحذير! يجب ان تكون هناك مراقبة مستمرة من قبل شخص بالغ.
 ضع اللعبة على سطح مستوي على بعد 2 متر على الأقل من أي بناء أو عائق، مثل جدار، مراب، منزل، أعضا متدلية، حبال غسيل، أو كوابل كهرباء.
 يمنع نصب اللعبة على الباطون، أو الأسفلت، أو أي سطح صلب.
 قم بإجراء فحص سلامة بشكل دوري، (ابحث عن أي دليل للتلف أو أي مصدر للخطر).
 عند الحاجة، قم باستبدال القطع التالفة بقطع ملائمة وجديدة.
 عدم الالتزام بذلك يمكن أن يسبب الإصابات أو السقوط.
 يجب أن يتم التركيب على يد شخص بالغ.
 ممنوع التسلق على السقف.
 يجب تفكيك المنتج في حالة طقس العير طبيعية، مثل الرياح قوية.
 تخلص من جميع مواد التغليف مثل الأكياس، المرابط، والكرتون.
 التنظيف: استعمال قطعة ماعاش رطبة مع منظف خفيف.
 الرجاء الاحتفاظ بهذه التعليمات كمرجع في المستقبل.

~ 126.5 cm

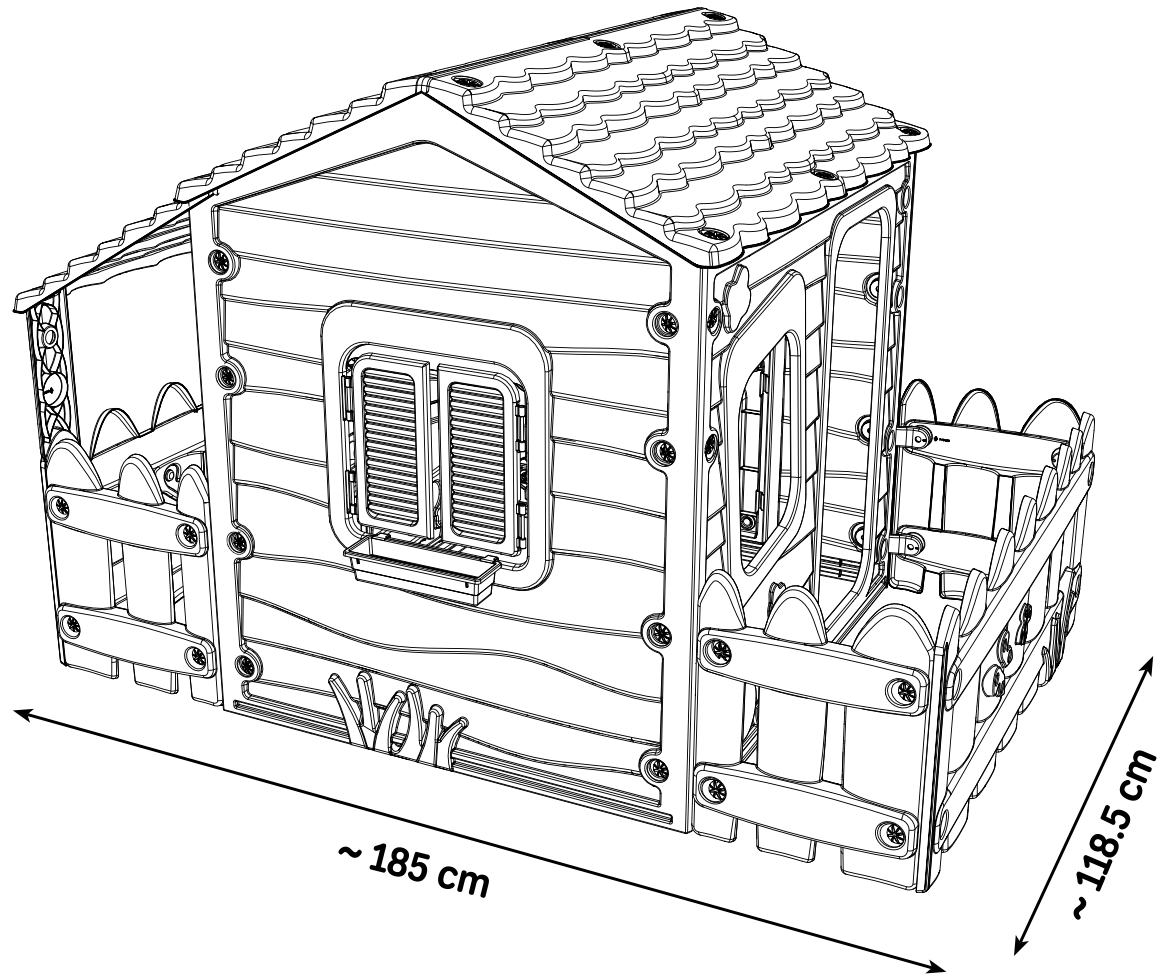

~ 185 cm

~ 118.5 cm

