

USER MANUAL

WET/DRY VAC

4 U.S. GALLON*
15 LITER*

E4 SERIES
HOUSEHOLD USE



FOR YOUR SAFETY, READ
ALL INSTRUCTIONS
CAREFULLY BEFORE USE.
SAVE THIS MANUAL FOR
FUTURE REFERENCE.

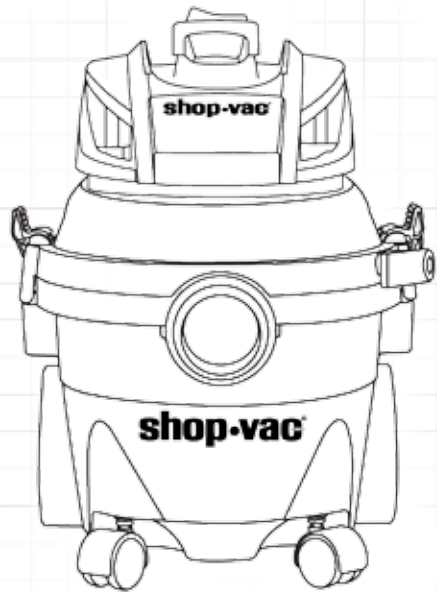

shop·vac[®]

BRAND

*Tank capacity refers to actual tank volume, and does not reflect capacity available during operation.

87559-93

TO BEGIN

TABLE OF CONTENTS:	PAGE
Catalog / Model Number	1
Carton Contents	2
Tools Required	2
Safety Warnings and Instructions	3, 4
Unpacking and Set- Up	5
Assembly	5, 6
Filter Installation and Cleaning	6
Dry Pick Up Operation	6, 7, 8, 9
Wet Pick Up Operation	9
Blower Feature	9
Emptying Liquid Waste	10
Automatic Suction Shut Off	10
Lubrication	10
Storage	10
Troubleshooting	11
Warranty Information	11
Contact Us	11

CATALOG / MODEL NUMBERS

Catalog No. 5830411 Model No. E4S-C550

Date of Purchase: _____

For your records, please record your Date of Purchase and store this owner's manual
in a safe location for future reference.

CARTON CONTENTS

⚠ WARNING: REVIEW IMPORTANT SAFETY INSTRUCTIONS BEFORE USE.

Check to make sure you have the following:

- 1 Vacuum
- 2 Cartridge filter
- 3 Filter retainer
- 4 High efficiency filter bag
- 5 Foam sleeve
- 6 12" Deluxe nozzle
- 7 Crevice tool
- 8 Hose
- 9 Extension wands (2)
- 10 Accessory basket
- 11 Casters (2)
- 12 Screw (2)
- 13 Wheel plug (2)
- 14 Axle (2)
- 15 Wheel (2)
- 16 5 1/2" Utility nozzle
- 17 Round brush
- 18 Dual surface nozzle

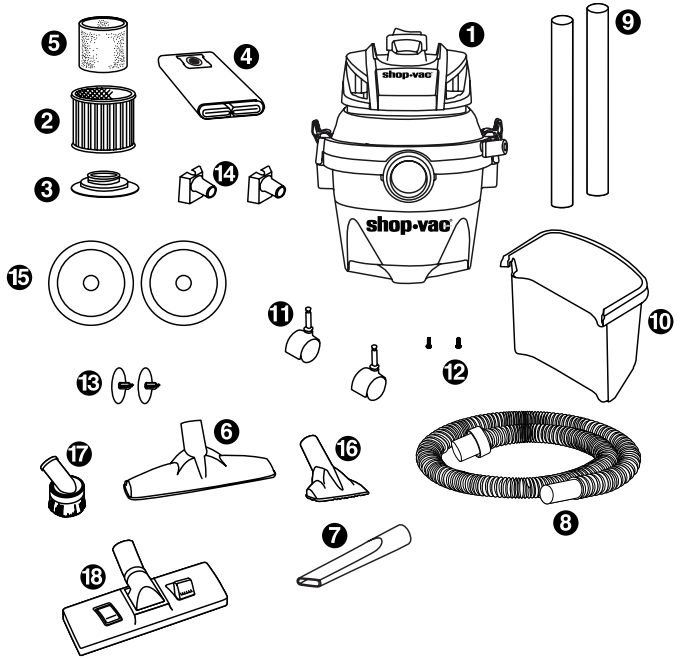

TOOLS REQUIRED



Safety Glasses



Flathead Screwdriver

Questions?

Visit www.shopvac.com 24 hours a day.

⚠ ATTENTION!

Read all safety rules carefully before attempting to operate. Retain for future reference.

⚠ DANGER!



Never operate this unit when flammable materials or vapors are present because electrical devices produce arcs or sparks that can cause a fire or explosion.
NEVER OPERATE UNATTENDED!

⚠ WARNING!

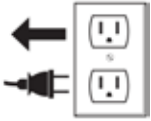

ALWAYS DISCONNECT THE PLUG FROM THE WALL OUTLET BEFORE REMOVING THE TANK COVER.

⚠ WARNING!



ALWAYS WEAR EYE PROTECTION TO PREVENT ROCKS OR DEBRIS FROM BEING BLOWN OR

RICOCHETING INTO THE EYES OR FACE WHICH CAN RESULT IN SERIOUS INJURY.

IMPORTANT SAFETY INSTRUCTIONS

When using an electrical appliance, basic precautions should always be followed, including the following:
READ ALL INSTRUCTIONS BEFORE USING THIS APPLIANCE.

⚠ WARNING!

⚡ TO REDUCE THE RISK OF FIRE, ELECTRIC SHOCK OR INJURY:

1. Do not leave appliance when plugged in. Unplug from outlet when not in use and before servicing.
2. Do not expose to rain – store indoors.
3. Do not allow to be used as a toy. Close attention is necessary when used by or near children.
4. Use only as described in this manual. Use only Manufacturer's recommended attachments.
5. Do not use with damaged cord or plug. If appliance is not working as it should, has been dropped, damaged, left outdoors or dropped into water, contact Shop-Vac for assistance.
6. Do Not: pull or carry by cord, use cord as a handle, close a door on cord or pull cord around sharp edges or corners. Do not run appliance over cord. Keep cord away from heated surfaces.
7. Do not unplug by pulling on cord. To unplug, grasp

the plug; not the cord.

8. Do not handle plug or appliance with wet hands.
9. Do not put any object into openings. Do not use with any openings blocked; keep free of dust, lint, hair and anything that may reduce air flow.
10. Keep hair, loose clothing, fingers and all parts of body away from openings and moving parts.
11. Do not pick up anything that is burning or smoking, such as cigarettes, matches or hot ashes.
12. Do not use without dust bag and/or filters in place.
13. Turn off all controls before unplugging.
14. Use extra care when cleaning on stairs.
15. Do not use to pick up flammable or combustible liquids such as gasoline or use in areas where they may be present.
16. Do not use your cleaner as a sprayer of flammable liquids such as oil base paints, lacquers, household cleaners, etc.
17. Do not vacuum toxic, carcinogenic, combustible or other hazardous materials such as asbestos, arsenic, barium, beryllium, lead, pesticides or other health endangering materials. Specially designed units are available for these purposes.
18. Do not pick up soot, cement, plaster or drywall dust without cartridge filter and collection filter bag in place. These are very fine particles that may pass through the foam and affect the performance of the motor or be exhausted back into the air. Additional collection filter bags are available.
19. Do not leave the cord lying on the floor once you have finished the cleaning job. It can become a tripping hazard.
20. Use special care when emptying heavily loaded tanks.
21. To avoid spontaneous combustion, empty tank after each use.
22. The operation of a utility vac can result in foreign objects being blown into eyes, which can result in eye damage. Always wear safety goggles when operating vacuum.
23. **STAY ALERT.** Watch what you are doing and use common sense. Do not use vacuum cleaner when you are tired, distracted or under the influence of drugs, alcohol or medication causing diminished control.
24. **WARNING!** Do **NOT** use this vacuum cleaner to vacuum lead paint debris because this may disperse fine lead particles into the air. This vacuum cleaner is not intended for use under EPA Regulation 40 CFR Part 745 for lead paint material cleanup.

SAVE THESE INSTRUCTIONS

⚠ WARNING!

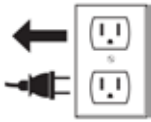

DO NOT LEAVE VACUUM UNATTENDED WHEN IT IS PLUGGED IN AND/OR OPERATING. UNPLUG UNIT WHEN NOT IN USE.

DOUBLE INSULATED

This appliance is provided with double insulation. Use only identical replacement parts.

Servicing for Double Insulated Appliances

A double insulated appliance is marked with one or more of the following: the words “Double Insulation” or “Double Insulated” or the Double Insulation symbol. In a double insulated appliance, two systems of insulation are provided instead of grounding. No grounding means is provided on a double insulated appliance, nor should a means for grounding be added to the appliance. Servicing a double insulated appliance requires extreme care and knowledge of the system, and should be done only by qualified service personnel. Replacement parts for a double insulated appliance must be identical to the parts they replace.



POLARIZATION

To reduce the risk of electric shock, this appliance has a polarized plug (one blade is wider than the other). This plug will fit in a polarized outlet only one way. If the plug does not fit fully in the outlet, reverse the plug. If it still does not fit, contact a qualified electrician to install the proper outlet. Do not change the plug in any way.



EXTENSION CORDS

When using the appliance at a distance where an extension cord becomes necessary, a 3-conductor grounding cord of adequate size must be used for safety, and to prevent loss of power and overheating. Use **TABLE A** to determine A.W.G. wire size required. To determine ampere rating of your vacuum, refer to nameplate located on motor housing. Before using appliance, inspect power cord for loose

or exposed wires and damaged insulation. Make any needed repairs or replacements before using your appliance. Use only three-wire outdoor extension cords, which have three-prong grounding-type plugs and three-pole receptacles which accept the extension cord's plug. When vacuuming liquids, be sure the extension cord connection does not come in contact with the liquid. **NOTE: STATIC SHOCKS ARE COMMON IN DRY AREAS OR WHEN THE RELATIVE HUMIDITY OF THE AIR IS LOW. THIS IS ONLY TEMPORARY AND DOES NOT AFFECT THE USE OF THE APPLIANCE. TO REDUCE THE FREQUENCY OF STATIC SHOCKS IN YOUR HOME, THE BEST REMEDY IS TO ADD MOISTURE TO THE AIR WITH A CONSOLE OR INSTALLED HUMIDIFIER.**

Volts		Total length of cord in feet			
120V		25	50	100	150
Amperage Rating More Than	Not More Than	AWG			
0	- 6	18	16	16	14
6	- 10	18	16	14	12
10	- 12	18	16	14	12

TABLE A

UNPACKING AND SET-UP

1. Pull lid latches in an outward motion and remove tank cover. Remove any accessories and literature which may have been shipped in the tank.
2. Attach rear wheels and front casters following the instructions and illustrations below.
3. Before replacing tank cover, refer to Dry Pick Up or Wet Pick Up Operation in this manual to ensure you have the proper filters installed and inlet deflector is positioned correctly for your cleaning operation.
4. Replace tank cover and apply pressure with thumbs to each latch until it snaps tightly in place. Make sure both lid latches are clamped securely.
5. Insert long machine hose end with locking-nut into inlet of tank and tighten. Do not over-tighten.
6. Attach the extension wands (not standard with all models) to the accessory end of the hose. Twist slightly to tighten the connection. **FIGURE 1.**
7. Attach one of the cleaning accessories (depending on your cleaning requirements) on the extension wands. Twist slightly to tighten the connection. **FIGURE 1.**

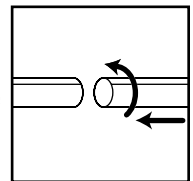

FIGURE 1

8. Plug the cord into the wall outlet. Your cleaner is ready for use.

I = ON, 0 = OFF

NOTE: MANY MORE USEFUL TOOLS ARE AVAILABLE AT YOUR LOCAL DEALER OR SHOP-VAC® WEBSITE

REAR WHEEL AND FRONT CASTER ASSEMBLY

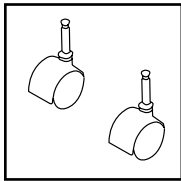

You will find two casters.
FIGURE 2

FIGURE 2



Two axle housings.
FIGURE 3.

FIGURE 3

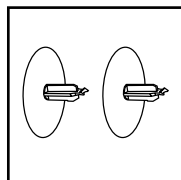

Two wheel plugs.
FIGURE 4.

FIGURE 4

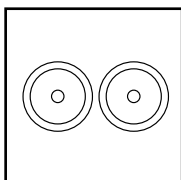

Two wheels and two screws.
FIGURE 5.

FIGURE 5

Assemble as follows:

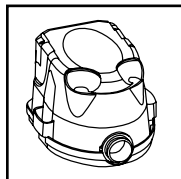

FIGURE 6

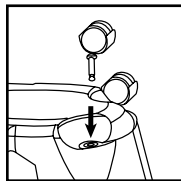

FIGURE 7

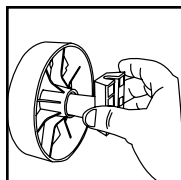

FIGURE 8

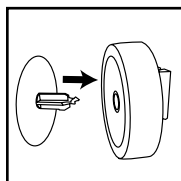

FIGURE 9

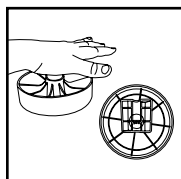

FIGURE 10

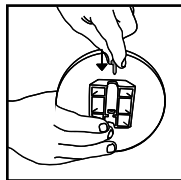

FIGURE 11

9. With cord disconnected from receptacle and tank cover removed, turn tank upside down so that the bottom is facing up with the inlet towards you.

FIGURE 6.

10. Insert caster into bottom of tank by placing stem of caster into holes provided. Apply pressure and twisting motion until casters snap into place. **FIGURE 7.**

11. Insert axle housing into wheel, with the longer end of the housing facing up.

FIGURE 8.

12. Insert wheel plug (with tab in upward position) through wheel and axle housing aligning the tab on the plug with the slot in the axle housing. **FIGURE 9.**

13. Place assembled wheel on hard flat surface. Apply pressure to snap assembly together. **FIGURE 10.**

14. Insert screw provided through back of axle housing. **FIGURE 11.**

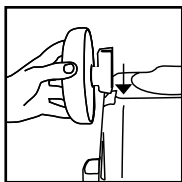

15. Slide axle housing into dovetail slot at rear of tank: axle housing is tapered and should slide into dovetail slot without excessive force.
FIGURE 12. Tighten screw.

FIGURE 12

16. Repeat steps 11 through 15 for other wheel assembly.

17. Return tank to upright position.

ACCESSORY BASKET ASSEMBLY

(Not standard with all models)

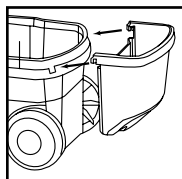

18. With rear of tank facing you, take accessory basket and position with tabs facing rear of tank. **FIGURE 13.**

FIGURE 13

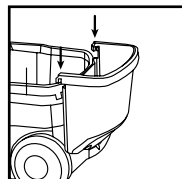

19. Insert tabs of accessory basket into slots on rear of tank. **FIGURE 14.**

FIGURE 14

20. Press down until basket is secured into place.

TOOL HOLDER ASSEMBLY

(Not standard with all models)

21. Replace tank cover and apply pressure with thumbs to each latch until it snaps tightly in place. Make sure both lid latches are clamped securely.

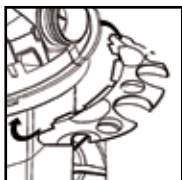

22. With rear of unit facing you, take tool holder and position it with the tabs facing rear tank cover. **FIGURE 15.**

FIGURE 15

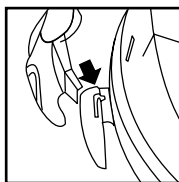

23. Press tabs of tool holder into the slots on mounting lugs on rear of tank cover.

FIGURE 16.

FIGURE 16

24. Press down until tabs snap into place.

NOTE: TOOL HOLDER NOT COMPATIBLE WITH ACCESSORY BASKET.

FILTER INSTALLATION AND CLEANING

DRY PICK UP OPERATION

⚠ WARNING!

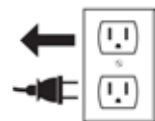

ALWAYS DISCONNECT THE PLUG FROM THE WALL OUTLET BEFORE REMOVING THE TANK COVER.

⚠ WARNING!

KEEP FILTERS CLEAN. EFFICIENCY OF THE VACUUM IS LARGELY DEPENDENT ON THE FILTER. A CLOGGED FILTER CAN CAUSE OVERHEATING AND POSSIBLY DAMAGE THE CLEANER. CHECK THE FILTER PERIODICALLY AND REPLACE AS REQUIRED.

INSTALLING FOAM SLEEVE AND REUSABLE DRY FILTER:

(Not standard with all models)

To pick up dust and dry material, you must install foam sleeve and reusable dry filter to ensure proper filtration. If the vacuum has been used to pick up liquids, the foam sleeve must be cleaned and dried before installing for dry pick up.

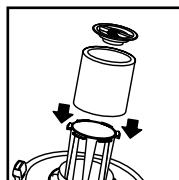

25. With tank cover in an upside down position, slide foam sleeve down over lid cage pulling until foam sleeve completely covers lid cage. **FIGURE 17.**

NOTE: Bottom of foam sleeve must be positioned on the **OUTSIDE** of groove around lid cage for the reusable dry filter to fit properly.

FIGURE 17

26. Place the filter retainer onto the top of the foam sleeve. Hold the tank cover with one hand, turn the handle on the filter retainer clockwise to lock the filter into place.

27. To clean the foam sleeve, hold the tank cover with one hand and turn the filter retainer counter-clockwise to loosen and remove. Slide the foam sleeve up and off the lid cage. Shake excess debris off of the foam sleeve with a rapid up and down movement.

28. Hold foam sleeve under running water for a couple minutes, rinsing from the inside of the filter. A water wash is not always required, depending on the condition of the filter.

29. Check the filter for tears. If any are found, replace with a new filter.

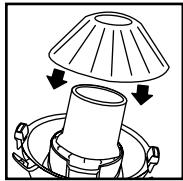

FIGURE 18

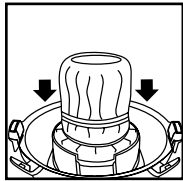

FIGURE 19

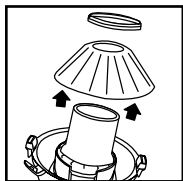

FIGURE 20

30. Center the reusable dry filter on lid cage.

FIGURE 18.

31. Slide mounting ring down over filter until ring is positioned against the ribs of the lid cage. **FIGURE 19.** The reusable dry filter should always be in position over the foam sleeve for dry pick up.

32. To remove the filter for cleaning, remove mounting ring and filter from lid cage. **FIGURE 20.** To clean the reusable dry filter, shake off excess dirt and dust or (depending on the condition of the filter) rinse with water. Allow the filter to dry completely and re-install. **DO NOT MACHINE WASH OR DRY.**

IMPORTANT: BEFORE INSTALLING REUSABLE FILTER BE SURE THAT FOAM SLEEVE IS OUTSIDE OF GROOVE AND AROUND LID CAGE.

NOTE: ENSURE THAT THE MOUNTING RING IS COMPLETELY SECURE AND IN POSITION BY PRESSING DOWN FIRMLY AROUND THE RING IN SEVERAL PLACES. BE SURE THE REUSABLE DRY DISC FILTER COMPLETELY COVERS THE FOAM SLEEVE. CHECK TO ENSURE THAT ALL EDGES OF THE REUSABLE DRY FILTER ARE SECURE UNDER THE MOUNTING RING.

INSTALLING THE CARTRIDGE FILTER:

(Not standard with all models)

33. The cartridge filter can be used for wet or dry pick up; installation is the same for both.

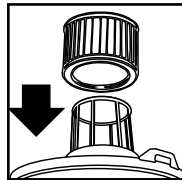

FIGURE 21

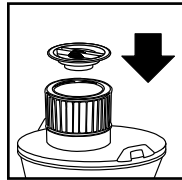

FIGURE 22

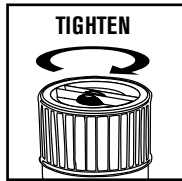

FIGURE 23

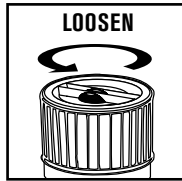

FIGURE 24

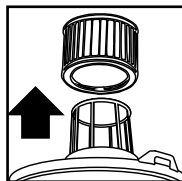

FIGURE 25

34. With the tank cover in an upside down position, slide the cartridge filter down over the lid cage, pushing until the filter seals against the cover. **FIGURE 21.**

35. Place filter retainer into the top of the cartridge filter, hold the tank cover with one hand, turn the handle on the filter retainer clockwise to tighten, locking the filter into place. **FIGURE 22, 23.**

36. To remove the filter for cleaning, again hold the tank cover and turn the filter retainer counter-clockwise to loosen and remove, slide the cartridge filter off the lid cage. **FIGURE 24, 25.**

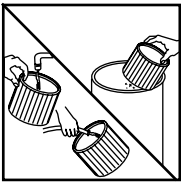

FIGURE 26, 27

37. To clean the cartridge filter shake or brush off excess dirt or rinse (from the inside of the filter) with water, dry completely (approximately 24 hours) and re-install. **FIGURE 26, 27.** Note: If the filter has been used for wet pick up, it must be cleaned and dried before using for dry pick up.

INSTALLING THE DISPOSABLE FILTER BAG:

(Not standard with all models)

38. Use for dry pick up only. Use in conjunction with cartridge filter for picking up soot, cement, plaster or drywall dust.

39. With cord disconnected from receptacle, pull latches in an outward motion and remove tank cover.

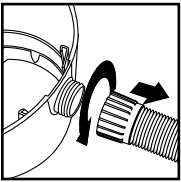

FIGURE 28

40. Unscrew hose locking-nut and remove hose from inlet. **FIGURE 28.**

INSTRUCTIONS FOR UP AND DOWN DEFLECTOR:

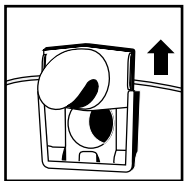
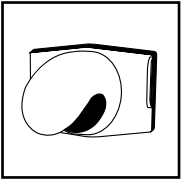

FIGURE 29

NOTE: Hose must be removed before inlet deflector can be taken out.

41. Remove deflector from retainer guide. **FIGURE 29.**

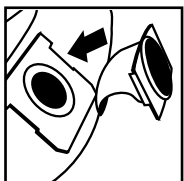

FIGURE 30

42. Make sure curve of the deflector is in a downward position, slide collector bag collar over deflector matching notches of collar to tabs on deflector. **FIGURE 30.**

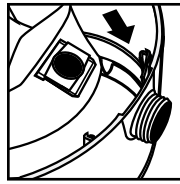

FIGURE 31

43. Slide deflector with collector bag attached into retainer guide. **FIGURE 31.**

44. When secured in place, expand bag and position around the inside of tank.

45. Use for dry pickup only.

INSTRUCTIONS FOR SIDE TO SIDE DEFLECTOR:

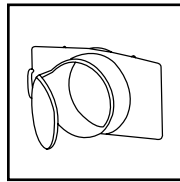

NOTE: Hose must be removed before inlet deflector can be taken out.

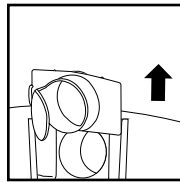

FIGURE 32

46. Remove inlet deflector from deflector guide. **FIGURE 32.**

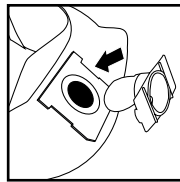

FIGURE 33

47. With the opening of the inlet deflector facing the left or right side of the filter bag, slide filter bag collar over deflector matching notches of bag collar to tabs on inlet deflector, bag will only fit properly one way. **FIGURE 33.**

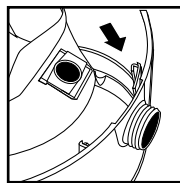

FIGURE 34

48. Slide deflector with filter bag attached into deflector guide. **FIGURE 34.**

49. When secured in place, expand bag and position around the inside of tank.

50. Use for dry pickup only.

⚠ WARNING!



FOR FINE DUST POWDERS

When vacuuming fine dust, or powders of any kind (ex. plaster, drywall dust, cold ashes, concrete dust, etc.)...**a high efficiency drywall filter bag must be used.** When vacuuming normal household dust and debris, standard household disposable filter bags may be used. These "large bag" filters connect to the air inlet fitting on the inside of the vacuum tank.



WET PICK UP OPERATION

51. Remove ALL dirt and debris found in the tank. The vacuum requires only a minimum of conversion when going from dry to wet pick up. Remove all dry use filters from the vacuum. A clean cartridge filter may be used for vacuuming small amounts of liquids. For best results when vacuuming large quantities of liquid, remove the cartridge filter. When vacuuming liquids containing debris, it is recommended purchasing a foam sleeve and install over filter cage; otherwise a foam sleeve is not required for wet pick up. Foam sleeve and additional filters may be purchased by visiting our website at www.shopvac.com, contacting our customer service department, or purchasing at your local Shop-Vac® distributor.

52. Misting in exhaust air may occur if the filter becomes saturated during wet pick up. If misting occurs, remove filter and allow to dry or, replace with another dry filter to eliminate the misting and possible dripping of liquid around the lid. Turn the unit off immediately upon completing a wet pick up job or when tank is full and ready to be emptied. Raise the hose to drain any excess liquid into the tank. The interior of the tank should be periodically cleaned.

53. The foam sleeve should be cleaned periodically as described in the following steps:

54. Always disconnect the plug from the wall receptacle before removing the tank cover. Place tank cover in an upside down position. Remove foam sleeve by sliding it up and off the lid cage.

55. Hold foam sleeve under running water for a minute or two, rinsing from the inside. A water wash is not always required, depending on the condition of the foam sleeve.

56. Gently wring out excess water, blot foam sleeve with a clean towel, and allow to dry. The foam sleeve is now ready to be reinstalled on the lid cage.

NOTE: WET PICK UP ACCESSORIES SHOULD BE WASHED PERIODICALLY, ESPECIALLY AFTER PICKING UP WET, STICKY KITCHEN ACCIDENTS. THIS CAN BE ACCOMPLISHED WITH A WARM SOLUTION OF SOAP AND WATER.

BLOWER FEATURE

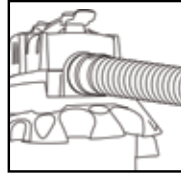

57. This vacuum can be used as a powerful blower. To use your unit as a blower unscrew blower port cover located on the backside of the motor housing. **FIGURE 35.**

FIGURE 35

58. The blower port cover is equipped with a retaining strap to prevent loss of the port cover while blower is in use. Clear hose of any obstructions before attaching to blower port. Insert hose end with locking-nut into blower port on rear of unit and tighten. Do not over-tighten. Caution should be used when using as a blower due to the powerful force of air when using certain attachments.

⚠ WARNING!



ALWAYS WEAR EYE PROTECTION TO PREVENT ROCKS OR DEBRIS FROM BEING BLOWN OR

RICOCHETING INTO THE EYES OR FACE WHICH CAN RESULT IN SERIOUS INJURY.



EMPTYING LIQUID WASTE FROM THE TANK

59. Your Shop-Vac® Wet/Dry may be emptied of liquid waste by removing the tank cover. To empty, stop the motor and remove the plug from the wall receptacle. Remove the tank cover and deposit the liquid waste contents in a suitable drain. After the tank is empty, return the cover to its original position. To continue use, plug the cord into the wall receptacle and start the motor.

AUTOMATIC SUCTION SHUT OFF

60. The vacuum is equipped with an automatic suction shut-off that operates when picking up liquids. As the level of the liquid rises in the tank, an internal float rises until it seats itself against a seal at the intake of the motor, shutting off suction. When this happens, the motor will develop a higher than normal pitch noise and the suction is drastically reduced. If this occurs, turn unit off immediately. Failure to turn unit off after float rises and shuts off suction will result in extensive damage to the motor. To continue use, empty the liquid waste from the tank as outlined in the previous paragraph.

NOTE: IF ACCIDENTALLY TIPPED OVER, THE VACUUM COULD LOSE SUCTION. IF THIS OCCURS, TURN UNIT OFF AND PLACE VAC IN UPRIGHT POSITION. THIS WILL ALLOW THE FLOAT TO RETURN TO ITS NORMAL POSITION, AND YOU WILL BE ABLE TO CONTINUE OPERATION.



LUBRICATION

61. No lubrication is necessary as the motor is equipped with lifetime lubricated bearings.



STORAGE

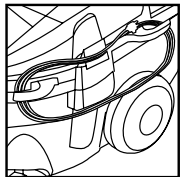

FIGURE 36

62. Before storing your vacuum cleaner the tank should be emptied and cleaned. The power cord can be wrapped around the cord wraps on the side of the tank cover.

FIGURE 36. Not standard with all models. If your vacuum does not include cord wraps, power cord can be wound around the tank cover for your convenience.

NOTE: THE VACUUM SHOULD BE STORED INDOORS.



TROUBLESHOOTING

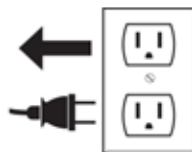

BEFORE DOING ANY WORK ON YOUR VACUUM, TURN THE UNIT OFF AND DISCONNECT THE PLUG FROM THE WALL OUTLET.

PROBLEM	CAUSE	SOLUTION
Suction weakens or cleaner runs hot	Clogged filter	Brush dirt from filter. If condition continues, change filter.
	Air leak	Check all fittings for tight fit (nozzles, hose, etc.) Check that tank cover is sealed properly.
	Obstruction in hose or nozzle	Check nozzle, hose, etc. for obstructions, and remove if present.
Misiting in the exhaust air	Saturated filter	Replace saturated filter with a dry filter.

LIMITED LIFETIME WARRANTY

This product has a Limited Lifetime Warranty. For Warranty Policy and Vacuum Registration details go to:

<https://www.shopvac.com/warranty>



<https://shopvac.com/register>



Visit **www.shopvac.com** for your vacuum's parts list schematic.

Shop-Vac Customer Service:
www.shopvac.com/support

Contact Shop-Vac[®] Customer Service if any parts are missing or damaged.

SHOP-VAC
2323 Reach Road
Williamsport, PA 17701

www.shopvac.com

U.S. Patents Issued and Pending.

© 2022 Shop-Vac USA, LLC.
All Rights Reserved.

MANUEL D'UTILISATION

ASPIRATEUR SEC/HUMIDE

4 GALLONS U.S.*

15 LITRES*

SÉRIE E4

USAGE DOMESTIQUE



POUR VOTRE SÉCURITÉ, LIRE
TOUTES LES INSTRUCTIONS
AVANT L'UTILISATION.
CONSERVER CE MANUEL À
DES FINS DE CONSULTATIONS
ULTÉRIEURES.

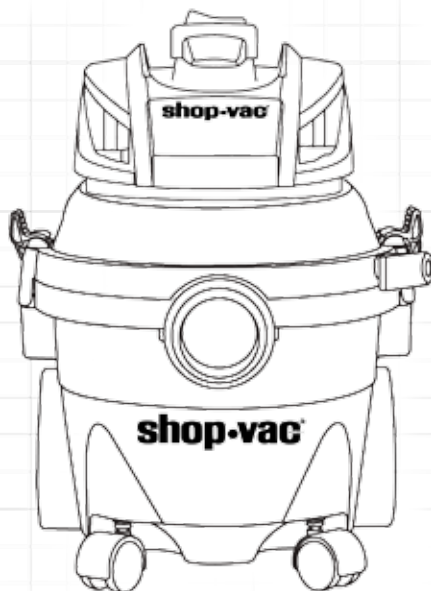

shop·vac[®]

BRAND

*La capacité du réservoir se rapporte au volume réel du réservoir et n'a aucune incidence sur la capacité disponible pendant le fonctionnement.

87559-93

POUR COMMENCER

TABLE DES MATIÈRES :	PAGE
Numéro de catalogue/modèle	1
Contenu de la boîte	2
Outils Requis	2
Avertissements et consignes de sécurité	3, 4, 5
Déballage et configuration	5
Assemblage	5, 6, 7
Installations et nettoyage du filtre	7
Aspiration de déchets secs	7, 8, 9
Aspiration de déchets humides	10
Souffleur	10
Évacuation des liquides de la cuve	10
Arrêt automatique de l'aspiration	11
Lubrification	11
Remisage	11
Dépannage	11
Garantie	12
Contactez-nous	12

NUMÉROS DE CATALOGUE / MODÈLE

No de catalogue. 5830411 No de modèle. E4S-C550

Date d'achat : _____

Pour vos dossiers, veuillez consigner votre date d'achat et, à des fins de référence ultérieure, rangez le manuel du propriétaire dans un endroit sûr.

CONTENU DE LA BOÎTE

⚠ AVERTISSEMENT : PRIÈRE DE REVOIR LES DIRECTIVES IMPORTANTES DE SÉCURITÉ AVANT D'UTILISER L'APPAREIL.

Vérifiez si vous avez en main tous les éléments illustrés suivants :

- 1 Aspirateur
- 2 Filtre à cartouche
- 3 Disque de retenue
- 4 Sac filtrant haute efficacité
- 5 Manchon de mousse
- 6 Buse de luxe de 12 po
- 7 Embout de plat
- 8 Tuyau flexible
- 9 Tubes rigides de rallonge (2)
- 10 Panier pour accessoires
- 11 Roulettes de manutention (2)
- 12 Vis (2)
- 13 Bouchon de roue (2)
- 14 Essieu (2)
- 15 Roue (2)
- 16 Boquilla de servicio de 14 cm (5 1/2 po)
- 17 Brosse ronde
- 18 Buse à double surface

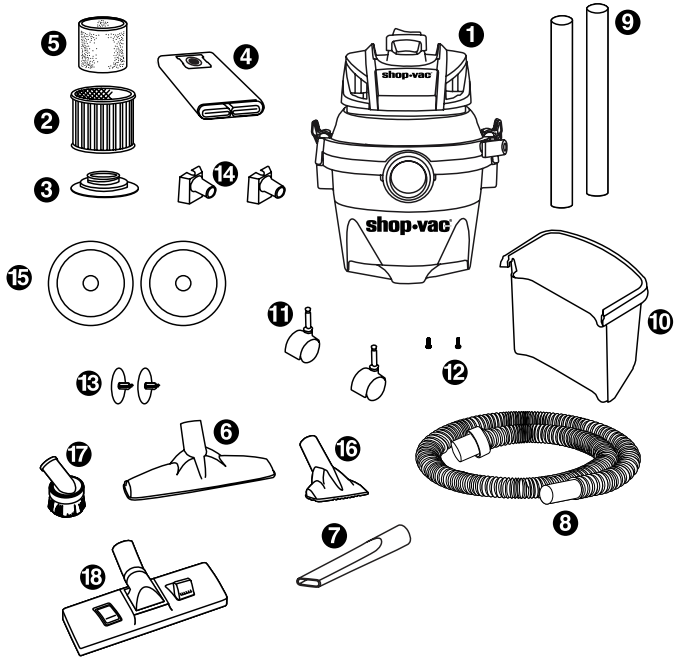

OUTILS REQUIS :



Lunette de sécurité



Tournevis à tête plate

Des questions?

www.shopvac.com 24 heures par jour.

⚠ ATTENTION!

Lisez attentivement tous les règlements relatifs à la sécurité avant d'essayer de faire fonctionner l'appareil. Conservez-les pour référence ultérieure.

⚠ DANGER!



Ne faites jamais fonctionner cet appareil en présence de matières ou de vapeurs inflammables car les dispositifs électriques produisent des arcs électriques ou des étincelles qui risquent de provoquer un incendie ou une

explosion. NE LAISSEZ JAMAIS L'APPAREIL EN FONCTIONNEMENT SANS SURVEILLANCE!

⚠ AVERTISSEMENT!

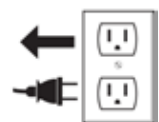

DÉBRANCHEZ TOUJOURS LA FICHE DE LA PRISE MURALE AVANT DE RETIRER LE COUVERCLE DU RÉSERVOIR.

⚠ AVERTISSEMENT!



PORTEZ TOUJOURS UNE PROTECTION OCULAIRE POUR EMPÊCHER LES PIÈRES OU LES DÉBRIS D'ATTEINDRE,

PAR PROJECTION DIRECTE OU RICOCHET, LES YEUX OU LE VISAGE, CE QUI RISQUE DE SE SOLDER PAR DES BLESSURES GRAVES.

DIRECTIVES IMPORTANTES DE SÉCURITÉ

Lors de l'utilisation d'un appareil électrique, il faut toujours respecter des précautions de base notamment celle-ci : **LISEZ TOUTES LES DIRECTIVES AVANT L'UTILISATION DE CET APPAREIL.**

⚠ AVERTISSEMENT!

⚡ POUR RÉDUIRE LE RISQUE D'INCENDIE, DE DÉCHARGE ÉLECTRIQUE OU DE BLESSURES :

1. Ne quittez pas l'appareil s'il est branché. Débranchez la fiche de la prise lorsque l'appareil n'est pas utilisé et avant tout entretien.
2. Protégez l'appareil de la pluie; rangez-le à l'intérieur.
3. L'appareil n'est pas un jouet. Soyez attentif lors de l'utilisation de l'appareil par des enfants ou près de ceux-ci.
4. Utilisez l'appareil uniquement comme décrit dans le présent manuel. Utilisez également uniquement les accessoires recommandés par le fabricant.

5. N'utilisez pas l'appareil avec un cordon d'alimentation ou une fiche endommagé(e). Communiquez avec le Service d'assistance de Shop-Vac[™] si l'appareil ne fonctionne pas comme prévu, a subi un choc, est endommagé, a été oublié à l'extérieur ou s'il a été immergé dans l'eau.
6. Ne pas : tirer sur le cordon d'alimentation ou transporter l'appareil par celui-ci, l'utiliser comme poignée, fermer une porte sur le cordon ni le contraindre sur des bords tranchants ou des coins. Ne passez pas l'appareil sur le cordon d'alimentation. Tenez le cordon d'alimentation à l'écart des surfaces chauffées.
7. Ne tirez pas sur le cordon d'alimentation pour débrancher l'appareil. Pour ce faire, saisissez la fiche et non le cordon d'alimentation.
8. Ne manipulez pas la fiche ou l'appareil avec des mains mouillées.
9. N'insérez aucun objet dans les ouvertures. N'utilisez pas l'appareil avec des ouvertures bloquées, maintenez-les exemptes de poussières, de peluches, de cheveux ou de tous éléments qui pourraient réduire l'admission d'air.
10. Tenez les cheveux, les vêtements amples, les doigts et toutes parties du corps à l'écart des ouvertures et des pièces mobiles.
11. N'aspirez aucun élément qui brûle ou qui émet de la fumée comme des cigarettes, des allumettes ou des cendres chaudes.
12. Ne faites pas fonctionner l'appareil sans le sac à poussière et/ou les filtres en position.
13. Éteignez toutes les commandes avant de le débrancher.
14. Soyez très attentif lors du nettoyage dans les escaliers.
15. N'utilisez pas l'appareil pour aspirer des liquides inflammables ou combustibles comme de l'essence. Ne le faites pas fonctionner en présence de tels liquides.
16. N'utilisez pas l'aspirateur comme un vaporisateur de liquides inflammables comme des peintures à base d'huile, des vernis-laques, des produits de nettoyage domestiques, etc.
17. N'aspirez pas de matières toxiques, cancérogènes, combustibles ou dangereuses comme de l'amiante, de l'arsenic, du baryum, du béryllium, du plomb, des pesticides ou d'autres matières pouvant porter atteinte à la santé. Des modèles sont spécialement conçus et offerts pour ces travaux.
18. N'aspirez pas de particules de suie ou de poussières de ciment, de plâtre ou de cloison sèche sans le filtre à cartouche et le sac-filtre à poussière en position. Ces particules sont très fines et risquent de passer à travers la mousse et ainsi

nuire au rendement du moteur ou d'être rejetées dans l'atmosphère. Des sacs-filtres à poussière supplémentaires sont offerts.

19. Une fois le service de nettoyage terminé, ramassez le cordon d'alimentation déployé sur le plancher. Il risque de faire trébucher un passant.
20. Soyez particulièrement prudent lors de la vidange de réservoirs très pleins et lourds.
21. Pour éviter tout risque de combustion spontanée, videz le réservoir après chacune des utilisations.
22. L'utilisation d'un aspirateur utilitaire peut se solder par la projection de corps étrangers qui pourraient blesser les yeux. Portez toujours des lunettes de sécurité lors de l'utilisation de l'aspirateur.
23. **SOYEZ VIGILANT.** Notez vos actions et vos déplacements et utilisez votre jugement. N'utilisez pas l'aspirateur ménager si vous êtes fatigué(e), distrait(e) ou sous l'influence de drogues, d'alcool ou de médicaments qui risquent d'affaiblir vos facultés.
24. **AVERTISSEMENT!** Ne **PAS** utiliser cet aspirateur pour ramasser des débris de peinture à base de plomb, car ceci peut disperser de fines particules dans l'air. Cet aspirateur n'est pas conçu pour l'utilisation lors du nettoyage de matériel de peinture à base de plomb sous le règlement 40 CFR pièce 745 d'EPA.

CONSERVEZ CES DIRECTIVES

⚠ AVERTISSEMENT!

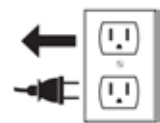

NE LAISSEZ PAS L'ASPIRATEUR SANS SURVEILLANCE S'IL EST BRANCHÉ OU EN FONCTIONNEMENT. DÉBRANCHEZ L'APPAREIL LORSQU'IL N'EST PAS UTILISÉ.

APPAREIL À DOUBLE ISOLATION

Cet appareil est fourni avec une double isolation. Utilisez uniquement des pièces de rechange identiques aux pièces d'origine.

Entretien des appareils à double isolation

Tout appareil doublement isolé est désigné par les termes double isolation ou « doublement isolé »¹ ou par le symbole illustrant la double isolation. Dans un appareil doublement isolé, deux systèmes d'isolation sont



fournis au lieu d'une mise à la terre. Aucun moyen de mise à la terre n'est fourni sur un appareil doublement isolé et aucun ne devrait être ajouté. L'entretien d'un appareil doublement isolé exige d'extrêmes précautions et une connaissance du système et devrait être confié uniquement à du personnel d'entretien qualifié. Les pièces de rechange d'un appareil doublement isolé doivent être identiques aux pièces qu'elles remplacent.

DIRECTIVES DE POLARISATION

Pour réduire le risque de choc électrique, cet appareil est muni d'une prise polarisée (une lame est plus large que l'autre). Cette lame s'engagera dans la prise polarisée dans un seul sens. Si la fiche ne s'insère pas complètement dans la prise, inversez-la. Si elle ne s'insère toujours pas, demandez à un électricien professionnel d'installer la prise adéquate. Ne modifiez la prise de quelque façon que ce soit.



RALLONGES

Lorsque vous passez l'aspirateur à une distance qui nécessite l'utilisation d'une rallonge, vous devez utiliser un cordon de mise à la terre à 3 conducteurs de calibre adéquat pour assurer la sécurité et empêcher la perte de puissance et la surchauffe de l'appareil. Utilisez le **Tableau A** pour déterminer le calibre de fil AWG requis. Pour déterminer l'intensité nominale de votre appareil, reportez-vous à la plaque située sur le capot du moteur. Avant d'utiliser l'appareil, inspectez le cordon d'alimentation pour déceler les fils desserrés ou exposés et les dommages d'isolation éventuels. Procédez à toutes les réparations et à tous les remplacements nécessaires avant d'utiliser votre appareil. Utilisez uniquement les rallonges pour l'extérieur, à trois fils, munies de fiches de mise à la terre à trois broches et les prises de courant trois pôles qui acceptent la fiche de la rallonge. Lorsque vous utilisez votre aspirateur pour ramasser des liquides, assurez-vous que le branchement de la rallonge ne contacte pas le liquide.

REMARQUE : LES DÉCHARGES STATIQUES SONT COURANTES DANS LES ENDROITS SECS OU LORSQUE L'HUMIDITÉ RELATIVE DE L'AIR EST FAIBLE. IL S'AGIT DE CONDITIONS TEMPORAIRES QUI N'AFECTENT PAS L'UTILISATION DE L'APPAREIL. LA MEILLEURE SOLUTION POUR RÉDUIRE LA FRÉQUENCE DES DÉCHARGES STATIQUES DANS VOTRE MAISON CONSISTE À HUMIDIFIER L'AIR À L'AIDE D'UN HUMIDIFICATEUR À POSER OU FIXE.

Tension	Longueur totale de la rallonge, en pieds				
	25	50	100	150	
120V					
Intensité nominale Plus de	Pas Plus de	AWG (cable américain normalisé de fils)			
		18	16	16	14
0	- 6	18	16	16	14
6	- 10	18	16	14	12
10	- 12	18	16	14	12

TABLEAU A

DÉBALLAGE ET ASSEMBLAGE

1. Relever les verrous du couvercle de la cuve, puis enlever le couvercle et tous les accessoires rangés à l'intérieur de la cuve pour l'expédition.
2. Fixer les roulettes arrière et les roulettes avant conformément aux instructions et aux illustrations ci-dessous.
3. Avant de reposer le couvercle sur la cuve, se reporter aux rubriques « Aspiration de déchets secs » ou « Aspiration de déchets humides » de cette notice pour s'assurer que les bons filtres sont posés et que le déflecteur d'aspiration est adéquatement positionné en fonction de ce que l'on doit aspirer.
4. Reposer le couvercle sur la cuve. Exercer une forte pression avec les pouces sur chaque verrou jusqu'à ce qu'ils s'enclenchent fermement en place. S'assurer que les deux verrous sont fermement retenus en place.
5. Introduire le tuyau souple à écrou de verrouillage dans l'orifice d'aspiration de la cuve. Serrer fermement l'écrou, mais pas exagérément.

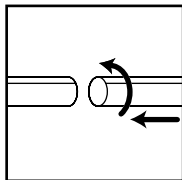

FIGURE 1

6. Brancher les rallonges (**Pas standard sur tous les modèles**) sur le côté accessoire du tuyau souple. Les tourner légèrement pour les serrer. **FIGURE 1.**

7. Poser un accessoire de nettoyage (en fonction de ce que l'on doit aspirer) sur les rallonges. Le tourner légèrement pour le serrer.

FIGURE 1.

8. Brancher le cordon électrique de l'aspirateur dans une prise de courant. L'aspirateur est maintenant prêt à être utilisé.

I = MARCHE, 0 = ARRÊT

REMARQUE : ON PEUT SE PROCURER DE NOMBREUX AUTRES ACCESSOIRES PRATIQUES AUPRÈS DU MARCHAND LOCAL OU EN VISITANT LE SITE WEB DE SHOP-VAC[®].

ASSEMBLAGE DES ROUES ARRIÈRE ET DES PIEDS À ROULETTES AVANT

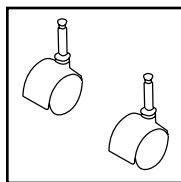

FIGURE 2

L'aspirateur est livré avec deux roulettes. **FIGURE 2.**



FIGURE 3

Deux carters d'essieu. **FIGURE 3.**

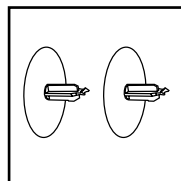

FIGURE 4

Deux bouchons de roue. **FIGURE 4.**

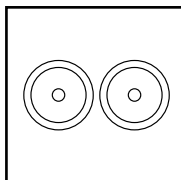

FIGURE 5

Deux roulettes. **FIGURE 5.**
et deux vis.

Assembler ces éléments en procédant comme suit :

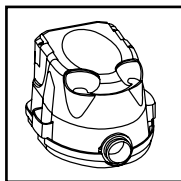

FIGURE 6

9. Le cordon électrique de l'aspirateur étant débranché de la prise de courant et le couvercle de la cuve étant déposé, tourner la cuve à l'envers de façon que son fond soit orienté vers le haut et l'orifice d'orientation soit orienté vers soi. **FIGURE 6.**

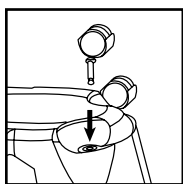

FIGURE 7

10. Insérez les roulettes dans la base de la cuve en plaçant la tige de roulette dans les trous prévus à cet effet. Appuyez et tournez jusqu'à ce que les roulettes s'encliquettent en place.

FIGURE 7.

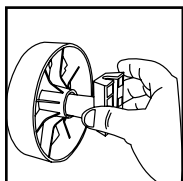

FIGURE 8

11. Insérer le boîtier de l'essieu dans la roue, avec l'extrémité la plus longue du boîtier placée vers le haut. **FIGURE 8.**

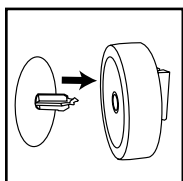

FIGURE 9

12. Insérer le bouchon de la roue (attache vers le haut) dans le boîtier de la roue et de l'axe, en alignant l'attache du bouchon par rapport à la fente dans le boîtier de l'essieu. **FIGURE 9.**

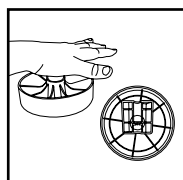

FIGURE 10

13. Placer la roue assemblée sur une surface plane dure. Exercer une pression pour maintenir l'assemblage **FIGURE 10.**

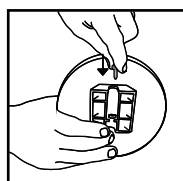

FIGURE 11

14. Introduire la vis fournie par l'arrière du carter d'essieu. **FIGURE 11.**

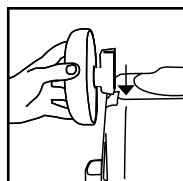

FIGURE 12

15. Faire glisser le carter d'essieu dans la rainure en queue d'aronde située à l'arrière de la cuve : le carter d'essieu est effilé et devrait glisser dans la rainure en queue d'aronde sans force excessive. **FIGURE 12.** Serrer la vis.

16. Répéter les étapes 11 à 15 pour l'assemblage de l'autre roue.

17. Remettre la cuve à l'endroit.

ASSEMBLAGE DU PANIER PORTE-ACCESSOIRES

(Pas sur tous les modèles)

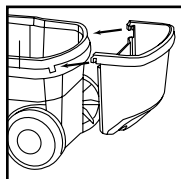

FIGURE 13

18. L'arrière de la cuve étant orienté vers soi, prendre le panier porte-accessoires et le placer de façon que les pattes soient orientées vers l'arrière de la cuve. **FIGURE 13.**

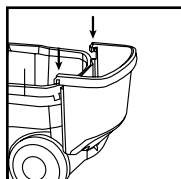

FIGURE 14

19. Introduire les pattes du panier porte-accessoires dans les fentes situées à l'arrière de la cuve. **FIGURE 14.**

20. Appuyer dessus jusqu'à ce que le panier soit bien en place.

ASSEMBLAGE DU PORTE-ACCESSOIRES

(Pas sur tous les modèles)

21. Reposer le couvercle sur la cuve et exercer une pression avec les pouces sur chaque verrou jusqu'à ce qu'ils s'enclenchent fermement en place. S'assurer que les deux verrous retiennent fermement le couvercle en place.

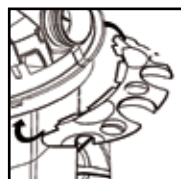

FIGURE 15

22. L'arrière de l'appareil étant orienté vers soi, prendre le porte-accessoires et le placer de façon que les pattes soient orientées vers l'arrière du couvercle de la cuve. **FIGURE 15.**

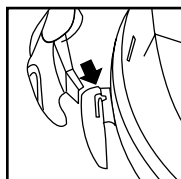

FIGURE 16

23. Enfoncer les pattes du porte-accessoires dans les fentes des anneaux de fixation situés sur l'arrière du couvercle de la cuve. **FIGURE 16.**

24. Appuyer sur les pattes jusqu'à ce qu'elles s'enclenchent en place.

REMARQUE : LE PORTE-ACCESSOIRES N'EST PAS COMPATIBLE AVEC LE PANIER PORTE-ACCESSOIRES.



INSTALLATION ET NETTOYAGE DU FILTRE

ASPIRATION DE DÉCHETS SECS

⚠ AVERTISSEMENT!

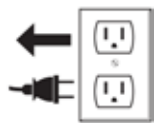

TOUJOURS DÉBRANCHER LE CORDON ÉLECTRIQUE DE L'ASPIRATEUR DE LA PRISE DE COURANT AVANT DE DÉPOSER LE COUVERCLE DE LA CUVE.

⚠ AVERTISSEMENT!

GARDER LES FILTRES SECS PROPRES L'EFFICACITÉ DE L'ASPIRATEUR DÉPEND

DU FILTRE. UN FILTRE COLMATÉ PEUT CAUSER UNE SURCHAUFFE ET PEUT AINSI ENDOMMAGER L'ASPIRATEUR. VÉRIFIEZ LE FILTRE PÉRIODIQUEMENT ET LE REMPLACER AU BESOIN.

POSE DU FILTRE EN MOUSSE ET DU FILTRE SEC RÉUTILISABLE:

(Pas standard sur tous les modèles)

Pour aspirer de la poussière et des matières sèches, le filtre en mousse et le filtre sec réutilisable doivent être posés pour assurer une filtration adéquate. Si l'aspirateur a été utilisé pour aspirer des liquides, le filtre en mousse doit être nettoyé et séché avant de le réinstaller pour aspirer des déchets secs.

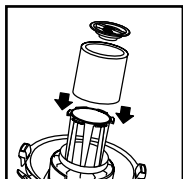

FIGURE 17

25. Le couvercle de la cuve étant tourné à l'envers, glisser le filtre en mousse par-dessus la cage du couvercle et tirer dessus jusqu'à ce qu'il recouvre complètement la cage.

FIGURE 17.

REMARQUE : Pour que le filtre sec réutilisable s'ajuste adéquatement, la partie inférieure du filtre en mousse

doit reposer à l'EXTÉRIEUR de la gorge de la cage du couvercle.

26. Placez le support de filtre sur la partie supérieure du manchon de mousse. Maintenez le couvercle du réservoir d'une main; tournez la poignée du porte-filtre dans le sens horaire pour verrouiller le filtre en place.

27. Pour nettoyer le manchon de mousse, maintenez le couvercle du réservoir et tournez le porte-filtre dans le sens antihoraire pour le desserrer et l'enlever. Faites glisser le manchon de mousse hors du support de couvercle. Secouez l'excès de débris du manchon de mousse en effectuant un rapide mouvement de haut en bas.

28. Maintenez le manchon en mousse sous l'eau courante pendant quelques minutes pour le laver. Un lavage à l'eau n'est pas toujours nécessaire, cela dépend de l'état du filtre.

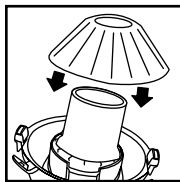

FIGURE 18

29. Vérifiez si le filtre comporte des déchirures. Si vous en trouvez, remplacez-le par un nouveau filtre.

30. Centrer le filtre sec réutilisable sur la cage du couvercle. **FIGURE 18.**

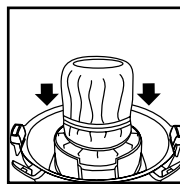

FIGURE 19

31. Puis glisser la bague de fixation par-dessus le filtre jusqu'à ce qu'elle repose contre les nervures de la cage du couvercle. **FIGURE 19.** Pour aspirer des déchets secs, le filtre sec réutilisable doit toujours être posé par-dessus le filtre en mousse.

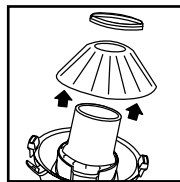

FIGURE 20

32. Pour déposer le filtre et le nettoyer, déposer la bague de fixation et le filtre de la cage du couvercle. **FIGURE 20.** Pour nettoyer le filtre sec réutilisable, le secouer pour enlever la poussière et les saletés ou bien, en fonction de l'état dans lequel il est, le rincer à l'eau, puis le laisser sécher complètement avant de le reposer.

NE PAS LAVER CE FILTRE DANS UNE LAVEUSE NI LE NETTOYER À SEC.

IMPORTANT : AVANT DE REPOSER LE FILTRE RÉUTILISABLE, S'ASSURER QUE LE FILTRE EN MOUSSE REPOSE BIEN À L'EXTÉRIEUR DE LA GORGE ET AUTOUR DE LA CAGE DU COUVERCLE.

REMARQUE : S'ASSURER QUE LA BAGUE DE FIXATION EST BIEN RETENUE EN PLACE ET QU'ELLE EST BIEN POSITIONNÉE EN APPUYANT FERMEMENT DESSUS À PLUSIEURS ENDROITS TOUT AUTOUR DE SA CIRCONFÉRENCE. S'ASSURER QUE LE FILTRE DISQUE SEC RÉUTILISABLE RECOUVRE COMPLÈTEMENT LE FILTRE EN MOUSSE. S'ASSURER QUE LES BORDS DU FILTRE SEC RÉUTILISABLE SONT BIEN RETENUS SOUS LA BAGUE DE FIXATION.

POSE DE LA CARTOUCHE FILTRANTE:

(Pas standard sur tous les modèles)

33. La cartouche filtrante peut être utilisée pour aspirer des déchets secs ou humides. Elle se pose de la même manière pour les deux types d'aspirations.

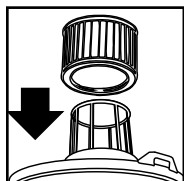

FIGURE 21

34. Le couvercle de la cuve étant tourné à l'envers, glisser la cartouche filtrante par-dessus la cage du filtre et pousser dessus jusqu'à ce qu'elle fasse bien étanchéité contre le couvercle.

FIGURE 21.

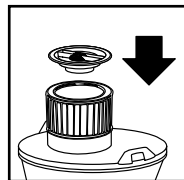

FIGURE 22

35. Poser la fixation du filtre sur la cartouche filtrante, immobiliser le couvercle de la cuve avec une main, tourner à droite la poignée de la fixation de la cartouche filtrante pour la serrer et la verrouiller en place. **FIGURE 22, 23.**

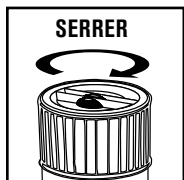

FIGURE 23

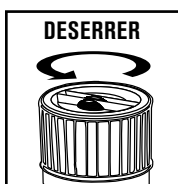

FIGURE 24

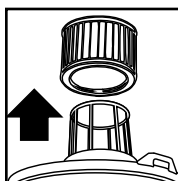

FIGURE 25

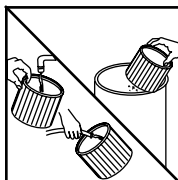

FIGURE 26, 27

(environ 24 heures) avant de la réutiliser. **FIGURE 26, 27. REMARQUE :** Si la cartouche filtrante a été utilisée pour aspirer des déchets humides, la nettoyer et la laisser sécher avant de la réutiliser pour aspirer des déchets secs.

POSE DU SAC FILTRANT JETABLE:

(Pas standard sur tous les modèles)

38. À n'utiliser que pour aspirer des déchets secs et conjointement avec la cartouche filtrante pour aspirer de la suie, de la poussière de ciment, de plâtre ou de cloisons sèches.

39. Le cordon électrique de l'aspirateur étant débranché de la prise de courant, tirer les verrous vers l'extérieur, puis déposer le couvercle de la cuve.

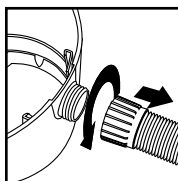

FIGURE 28

36. Pour déposer la cartouche filtrante et la nettoyer, immobiliser le couvercle de la cuve et tourner à gauche la fixation de la cartouche filtrante. Sortir ensuite la cartouche filtrante de la cage du filtre. **FIGURE 24, 25.**

37. Pour nettoyer la cartouche filtrante, la secouer ou enlever la poussière avec un pinceau ou une brosse, puis la rincer à l'eau (de l'intérieur vers l'extérieur). La laisser complètement sécher

(environ 24 heures) avant de la réutiliser. **FIGURE**

26, 27. REMARQUE : Si la cartouche filtrante a été utilisée pour aspirer des déchets humides, la nettoyer et la laisser sécher avant de la réutiliser pour aspirer des déchets secs.

POSE DU SAC FILTRANT JETABLE:

(Pas standard sur tous les modèles)

38. À n'utiliser que pour aspirer des déchets secs et conjointement avec la cartouche filtrante pour aspirer de la suie, de la poussière de ciment, de plâtre ou de cloisons sèches.

39. Le cordon électrique de l'aspirateur étant débranché de la prise de courant, tirer les verrous vers l'extérieur, puis déposer le couvercle de la cuve.

40. Dévisser l'écrou de verrouillage du tuyau souple, puis débrancher le tuyau souple de l'aspiration. **FIGURE 28.**

INSTRUCTIONS POUR LES RESERVOIRS AVEC GUIDE DE RETENUE DE FILTRE

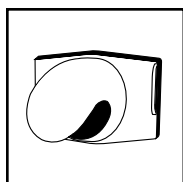

REMARQUE : Le tuyau flexible doit d'abord être retiré pour que le déflecteur d'admission puisse être enlevé.

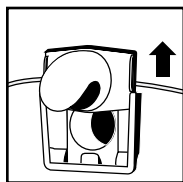

41. Déposer le déflecteur du guide de retenue.

FIGURE 29.



FIGURE 30

42. S'assurer que la courbe du déflecteur est orientée vers le bas, glisser la bague du sac collecteur par dessus le déflecteur en faisant correspondre les encoches de la bague avec les pattes du déflecteur.

FIGURE 30.

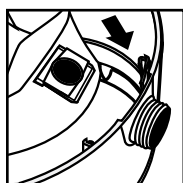

FIGURE 31

43. Glisser l'ensemble déflecteur et sac collecteur dans le guide de retenue.

FIGURE 31.

44. Lorsqu'il est en place, déployez le sac et positionnez-le autour de l'intérieur de la cuve.

45. Utilisez uniquement pour une aspiration à sec.

RAMASSAGE DES DÉCHETS SECS AVEC SAC FILTRE JETABLE:

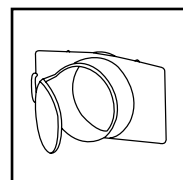

REMARQUE : Le tuyau flexible doit d'abord être retiré pour que le déflecteur d'admission puisse être enlevé.

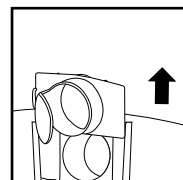

46. Déposer le déflecteur du guide de retenue.

FIGURE 32.

FIGURE 32

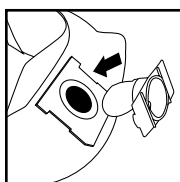

FIGURE 33

47. Alors que l'ouverture du déflecteur d'admission est orientée vers le côté gauche ou droit du sac filtre, faites glisser le collier du sac filtre sur le déflecteur en alignant les encoches du collier du sac avec les languettes du déflecteur d'admission; le sac ne s'engage correctement que dans un seul sens.

FIGURE 33.

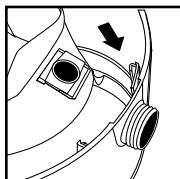

FIGURE 34

48. Faites glisser le déflecteur avec le sac filtre attaché dans le guide du déflecteur.

FIGURE 34.

49. Lorsqu'il est en place, déployez le sac et positionnez-le autour de l'intérieur de la cuve.

50. Utilisez uniquement pour une aspiration à sec.

⚠ AVERTISSEMENT!



POUR LE RAMASSAGE DES POUSSIÈRES FINES ET DES POUDRES

Lorsque vous utilisez l'aspirateur pour ramasser des poussières fines ou des poudres de tous types (p. ex. plâtre, poussière de cloisons sèches, cendres froides, poussière de béton, etc.), vous **devez utiliser un sac filtre à haute efficacité pour cloisons sèches.**

Lorsque vous utilisez l'aspirateur pour ramasser les poussières et les débris ménagers ordinaires, vous pouvez utiliser des sacs filtres jetables standards à usage ménager. Ces « grands sacs » filtres se fixent à l'orifice d'arrivée d'air situé sur l'intérieur de la cuve de l'aspirateur.



ASPIRATION DE DÉCHETS HUMIDES

51. Enlever TOUS les débris et TOUTE la saleté de la cuve. L'aspirateur ne nécessite qu'une légère transformation pour passer de l'aspiration de déchets secs à l'aspiration de déchets humides. Enlever tous les filtres utilisés pour l'aspiration de déchets secs. Une

cartouche filtrante propre peut être utilisée pour aspirer de petites quantités de liquide. Pour obtenir de meilleurs résultats pour aspirer de grandes quantités de liquide, déposer les filtres à cartouches. Pour aspirer des liquides contenant des débris, il est recommandé d'acheter un filtre en mousse et de le poser par-dessus la cage du filtre. Un filtre en mousse n'est pas requis pour aspirer des déchets humides. On pourra acheter des filtres en mousse et d'autres filtres en visitant le site Web www.shopvac.ca, en s'adressant au Service technique de la clientèle ou en les achetant auprès du marchand local Shop-Vac[®].

52. Dans ce cas, enlever le filtre saturé et le laisser sécher ou bien le remplacer par un autre filtre sec. Ceci permettra d'éliminer le brouillard et le dégouttement possible de liquide autour du couvercle. Arrêter immédiatement l'aspirateur après avoir aspiré des déchets humides ou bien dès que la cuve est pleine et doit être vidée. Lever le tuyau pour le vider dans la cuve. L'intérieur de la cuve doit être périodiquement nettoyé.

53. Nettoyer périodiquement le filtre en mousse comme il est indiqué ci-dessous :

54. Toujours débrancher le cordon électrique de l'aspirateur de la prise de courant avant de déposer le couvercle de la cuve. Placer le couvercle de la cuve à l'envers. Enlever le filtre en mousse en le faisant glisser hors de la cage du couvercle.

55. Tenir le filtre en mousse sous l'eau courante pendant une ou deux minutes et le rincer depuis l'intérieur. Un rinçage à l'eau n'est pas toujours requis; cela dépendra de l'état du manchon en mousse.

56. Tordre délicatement le manchon en mousse pour enlever l'excès d'eau, puis l'essorer avec un chiffon propre et le laisser sécher. Le manchon en mousse est maintenant prêt à être reposé sur la cage du couvercle.

REMARQUE : LES ACCESSOIRES UTILISÉS POUR ASPIRER DES DÉCHETS HUMIDES DOIVENT ÊTRE PÉRIODIQUEMENT NETTOYÉS, EN PARTICULIER APRÈS AVOIR ASPIRÉ DES RENSEMEMENTS DE CUISSON HUMIDES ET COLLANTS. LES NETTOYER AVEC UNE SOLUTION FAITE D'EAU TIÈDE ET DE SAVON.

SOUFFLEUR

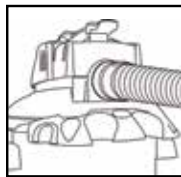

FIGURE 35

57. Cet aspirateur se transforme en un puissant souffleur. Pour utiliser la fonction souffleur, dévissez le couvercle de l'orifice souffleur situé sur la face arrière du carter du moteur.

FIGURE 35.

58. Le couvercle de l'orifice souffleur est doté d'une courroie de retenue qui le retient lorsque le souffleur est en marche. Enlevez tout ce qui pourrait obstruer le tuyau avant de fixer ce dernier sur l'orifice souffleur. Insérez l'extrémité du tuyau dotée d'un contreécrou dans l'orifice souffleur et serrez. Ne pas le serrer exagérément. Vous devez faire preuve de prudence lorsque vous utilisez la fonction souffleur en raison de la puissante force de l'air du souffleur avec certains accessoires.

⚠ AVERTISSEMENT!



TOUJOURS PORTER UNE PROTECTION DES YEUX POUR QUE LES ROCHES OU DES DÉBRIS NE SOIENT PAS PROJETÉS OU QU'ILS NE RICOCHENT PAS DANS LES YEUX OU DANS LE VISAGE, CE QUI POURRAIT CAUSER DE GRAVES BLESSURES.



ÉVACUATION DES LIQUIDES DE LA CUVE

59. Vous pouvez évacuer les liquides de votre aspirateur pour déchets secs et humides Shop-Vac[®] en enlevant le couvercle de la cuve. Pour vider la cuve, arrêtez le moteur et retirez la fiche de la prise murale. Retirez le couvercle de la cuve et évacuez le contenu en liquides dans un drain adéquat. Lorsque la cuve est vide, remettez le couvercle dans sa position originale. Pour continuer à utiliser l'aspirateur, branchez le cordon d'alimentation dans la prise murale et mettez l'appareil en marche.

ARRÊT AUTOMATIQUE DE L'ASPIRATION

60. Cet aspirateur est équipé d'un dispositif d'arrêt automatique qui fonctionne lorsque l'on aspire des liquides. Au fur et à mesure que le niveau du liquide augmente dans la cuve, le flotteur de la cuve monte. Lorsque la cuve est pleine, le flotteur vient reposer

contre le joint de l'aspiration du moteur et bouche l'aspiration. Lorsque l'orifice d'aspiration est bouché, le moteur émet un bruit plus aigu que la normale et l'aspiration ralentit considérablement. Arrêter alors immédiatement l'aspirateur. Ne pas l'arrêter dès que le flotteur bouche l'orifice d'aspiration causera d'importants dommages au moteur. Pour continuer d'aspirer, vider la cuve, comme il a été indiqué précédemment.

REMARQUE : L'ASPIRATEUR PEUT PERDRE ACCIDENTELLEMENT SON ASPIRATION S'IL EST RENVERSÉ. DANS CE CAS , L'ARRÊTER IMMÉDIATEMENT AVANT DE LE REMETTRE EN POSITION VERTICALE. LE FLOTTEUR REVIENDRA DANS SA POSITION NORMALE ET ON POURRA CONTINUER D'UTILISER L'ASPIRATEUR .



LUBRIFICATION

61. Cet aspirateur ne nécessite aucune lubrification. Son moteur est équipé de paliers lubrifiés en permanence.



REMISAGE

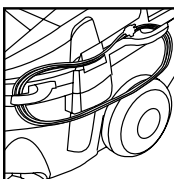

FIGURE 36

62. Avant de remiser l'aspirateur, vider et nettoyer sa cuve. Enrouler le cordon électrique autour des enrouleurs de cordon qui se trouvent sur le côté du couvercle de la cuve.

FIGURE 36. Pas sur tous les modèles. Si l'aspirateur n'est pas muni d'enrouleurs de cordon, on peut enrouler le cordon électrique autour du couvercle de la cuve.
AVERTISSEMENT! : REMISER L'ASPIRATEUR À L'INTÉRIEUR.



DÉPANNAGE

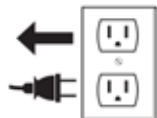

AVANT D'EFFECTUER TOUT TRAVAIL SUR L'ASPIRATEUR DE DÉBRIS SECS/HUMIDES, COUPEZ L'ALIMENTATION ÉLECTRIQUE ET RETIREZ LA FICHE DE LA PRISE MURALE.

PROBLÈME

CAUSE

SOLUTION

L'aspiration est faible ou l'aspirateur surchauffe

Le filtre est bouché

Avec une brosse ou un pinceau, nettoyer le filtre. Si l'incident persiste, remplacer le filtre.

Prise d'air

S'assurer que tous raccords sont bien serrés (embout, tuyau souple, etc.). S'assurer que couvercle de la cuve fait bien étanchéité.

Le tuyau ou l'embout est bouché

Vérifier l'embout, le tuyau souple, etc. à la recherche d'obstruction. Enlever l'obstruction.

Frouillard dans l'air évacué

Le filtre est saturé

Le remplacer par un sec.

GARANTIE LIMITÉE À VIE

Ce produit dispose d'une garantie limitée à vie.
Pour obtenir des informations sur la politique de
garantie et sur l'enregistrement des aspirateurs,
veuillez consulter le site suivant:

<https://www.shopvac.com/warranty>



<https://shopvac.com/register>



Visitez **www.shopvac.com** pour consulter le
diagramme des pièces de votre aspirateur.

Service à la clientèle Shop-Vac:
www.shopvac.com/support

Communiquez avec le service à la clientèle de
Shop-Vac^{MD} si des pièces manquent ou sont
endommagées.

SHOP-VAC
2323 Reach Road
Williamsport, PA 17701

www.shopvac.com

**Brevets octroyés et en instance
aux États-Unis.**

© 2022 Shop-Vac USA, LLC. Tous droits réservés.

MANUAL DEL USUARIO

ASPIRADOR PARA SECO/HUMEDO

4 GALONES U.S.*

15 LITROS*

SERIE E4

USO DOMÉSTICO



PARA SU SEGURIDAD,
LEA TODAS LAS
INSTRUCCIONES CON
ATENCIÓN ANTES DE USAR
LA ASPIRADORA. GUARDE
ESTE MANUAL PARA
REFERENCIA FUTURA.

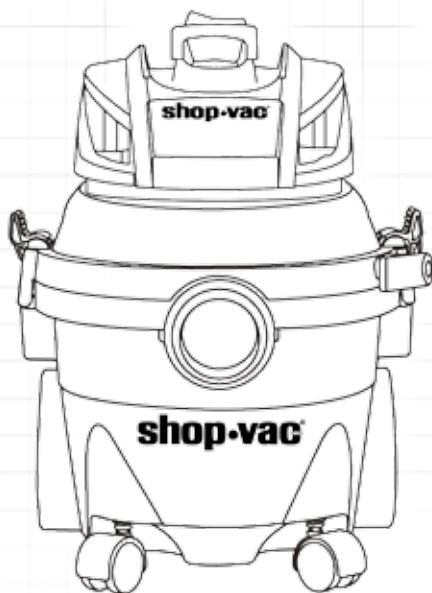

shop·vac[®]

BRAND

*Capacidad del depósito significa el volumen real del depósito, y no refleja la capacidad disponible durante el funcionamiento.

87559-93

CONTENIDO DE LA CAJA

¡ADVERTENCIA! : ANTES DE UTILIZAR EL ARTEFACTO, LEA CON CUIDADO LAS IMPORTANTES INSTRUCCIONES DE SEGURIDAD.

Verifique para asegurarse de que tiene lo siguiente:

- 1 Aspiradora
- 2 Filtro de cartucho
- 3 Retenedor del filtro
- 4 Bolsa filtrante de gran eficiencia
- 5 Manga de hule-espuma
- 6 Boquilla Deluxe de 30,5 cm (12 plug)
- 7 Implemento para rincones
- 8 Manguera
- 9 Varillas de extensión (2)
- 10 Bolsa para accesorios
- 11 Ruedas (2)
- 12 Tornillo (2)
- 13 Tapon de la rueda(2)
- 14 Eje (2)
- 15 Rueda (2)
- 16 Boquilla de servicio de 14 cm (5½" pulg)
- 17 Cepillo redondo
- 18 Boquilla de superficie dual

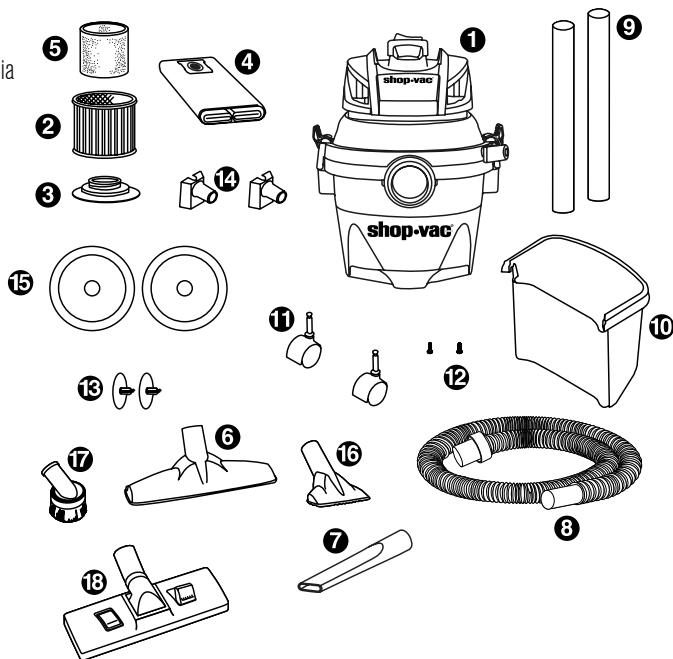

HERRAMIENTAS REQUERIDAS



Gafas de seguridad Destornillador de cabeza plana

¿Desea realizar alguna pregunta?

www.shopvac.com durante las 24 horas.

⚠ ¡ATENCIÓN!

Lea cuidadosamente todas las normas de seguridad antes de utilizar la aspiradora. Conserve este manual para consultas futuras.

⚠ ¡PELIGRO!



Nunca opere esta unidad ante la presencia de materiales o vapores inflamables dado que los artefactos eléctricos producen arcos o chispas que pueden causar un incendio o una explosión. ¡NUNCA DEJE LA ASPIRADORA

FUNCIONANDO SIN VIGILANCIA!

⚠ ¡ADVERTENCIA!

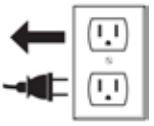

DESCONECTE SIEMPRE EL ENCHUFE DE LA TOMA DE CORRIENTE DE PARED ANTES DE RETIRAR LA CUBIERTA DEL DEPÓSITO.

⚠ ¡ADVERTENCIA!



UTILICE SIEMPRE PROTECCIÓN OCULAR PARA EVITAR QUE PIEDRAS O ESCOMBROS SEAN

EXPULSADOS Y ENTREN EN CONTACTO CON SUS OJOS O ROSTRO LO QUE PUEDE RESULTAR EN LESIONES GRAVES.

INSTRUCCIONES IMPORTANTES SOBRE SEGURIDAD

Cuando esté usando un artefacto eléctrico, deberá seguir siempre las precauciones básicas, entre las que se incluyen las siguientes: **LEA TODAS LAS INSTRUCCIONES ANTES DE UTILIZAR ESTE ARTEFACTO.**

⚠ ¡ADVERTENCIA!

⚡ PARA REDUCIR EL RIESGO DE INCENDIO, DESCARGA ELÉCTRICA O LESIONES:

1. No deje sin atención el artefacto cuando esté conectado. Desconéctelo de la toma de corriente cuando no lo esté utilizando y antes de darle mantenimiento.
2. No lo exponga a la lluvia, guárdelo en el interior.
3. No permita que lo utilicen como un juguete. Se requiere una estrecha vigilancia cuando lo utilicen los niños o se utilice cerca de ellos.
4. Utilícelo solamente como se describe en este manual. Utilice solamente los accesorios recomendados por el fabricante.

5. No lo utilice si el cable o el enchufe están dañados. Si el artefacto no funciona como debiera, se ha caído, dañado, dejado a la intemperie o se ha dejado caer en el agua, póngase en contacto con Shop-Vac para solicitar asistencia.
6. No jale o transporte el artefacto por el cable, no utilice el cable como una manija, no cierre las puertas sobre el cable ni jale el cable alrededor de bordes filosos o esquinas. No pase el artefacto sobre el cable. Mantenga el cable alejado de las superficies calientes.
7. No desconecte el artefacto tirando del cable. Para desconectarlo, tómelo por el enchufe, no por el cable.
8. No toque el enchufe ni el artefacto con las manos mojadas.
9. No inserte ningún objeto por las aberturas. No lo utilice si cualquiera de las aberturas está bloqueada. Manténgalo libre de polvo, pelusa, cabello y cualquier otro material que pudiera reducir el flujo de aire.
10. Mantenga el cabello, la ropa suelta, los dedos y en general todo su cuerpo, alejados de las aberturas y partes móviles del artefacto.
11. No aspire ningún material que esté ardiendo o humeando, como cigarrillos, cerillos o cenizas calientes.
12. No lo utilice sin colocarle antes la bolsa para polvo y/o los filtros.
13. Apague todos los controles antes de desconectar la unidad.
14. Extreme precauciones cuando esté limpiando en las escaleras.
15. No lo utilice para aspirar líquidos inflamables o combustibles, como gasolina, ni lo utilice en áreas en donde pudieran estar presentes estas sustancias.
16. No utilice su aspiradora como rociador para líquidos inflamables como pinturas con base de aceite, lacas, productos de limpieza para el hogar, etc.
17. No aspire materiales tóxicos, carcinógenos, combustibles, ni otros materiales peligrosos como amianto, arsénico, bario, berilio, plomo, pesticidas u otros materiales que representen un riesgo para la salud. Existen artefactos especialmente diseñados para estos propósitos.
18. No recoja hollín, cemento, yeso o polvo de muro de mampostería sin colocar antes el filtro de cartucho y la bolsa colectora filtrante. Éstas son partículas muy finas que pueden pasar a través de la espuma y afectar el funcionamiento del motor o ser expelidas nuevamente al aire. Se encuentran disponibles bolsas colectoras filtrantes adicionales.
19. No deje el cable en el piso una vez que haya terminado su trabajo de limpieza, ya que podría tropezarse con él.

20. Tenga cuidado especial al vaciar los depósitos excesivamente cargados.
21. Para evitar la combustión espontánea, vacíe el depósito después de cada uso.
22. El funcionamiento de una aspiradora de servicio podría ocasionar que objetos extraños sean sopladados hacia los ojos, lo que podría resultar en una lesión ocular. Siempre lleve puestas gafas de seguridad cuando haga funcionar una aspiradora.
23. **MANTÉNGASE ALERTA.** Vigile lo que está haciendo y utilice el sentido común. No utilice una aspiradora para limpieza cuando esté cansado, distraído o bajo el efecto de drogas, alcohol o medicamentos que causen una pérdida del control.
24. **¡ADVERTENCIA! NO** utilice esta aspiradora para aspirar residuos de pintura con plomo dado que al hacerlo se podrían dispersar partículas delgadas de plomo en el aire. Esta aspiradora no ha sido diseñada para ser utilizada, conforme a la Regulación de la EPA 40 CFR Parte 745, para limpieza de materiales de pintura con plomo.

GUARDE ESTAS INSTRUCCIONES

⚠ ¡ADVERTENCIA!

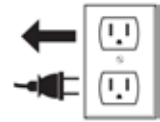

NO DEJE LA ASPIRADORA SIN VIGILANCIA CUANDO ESTÁ ENCHUFADA O EN FUNCIONAMIENTO. DESENCHUFE LA ASPIRADORA CUANDO NO LA UTILICE.

ARTEFACTO CON AISLAMIENTO DOBLE

Este artefacto viene equipado con aislamiento doble. Utilice únicamente piezas de reemplazo idénticas.

Mantenimiento de artefactos con aislamiento doble

Un artefacto con aislamiento doble está marcado con uno o más de los siguientes rótulos: Las palabras "aislamiento doble", o el símbolo de aislamiento doble. En un artefacto con aislamiento doble, se suministran dos sistemas de aislamiento en lugar de conexión a tierra. Un artefacto con aislamiento doble se suministra sin conexión a tierra. Y, no es necesario agregar un medio de conexión a tierra al artefacto. El mantenimiento de un artefacto con aislamiento doble requiere mucho cuidado y amplios conocimientos del sistema, y realizarlo solamente personal técnico calificado. Las



piezas de reemplazo para un artefacto con aislamiento doble deben ser idénticas a las piezas originales.

INSTRUCCIONES DE POLARIZACIÓN

Para reducir el riesgo de descarga eléctrica, este artefacto tiene un enchufe polarizado (un álabe es más ancho que el otro). Este enchufe entrará en una toma de corriente polarizada solamente de una forma. Si el enchufe no encaja por completo en la toma de corriente, póngalo a la inversa. Si sigue sin encajar, póngase en contacto con un electricista calificado para instalar la toma de corriente adecuada. No cambie el enchufe de ninguna manera.

CABLES DE EXTENSIÓN

Cuando utilice el aparato a una distancia a la cual sea necesario utilizar un cable de extensión, debe emplear un cable de tres conductores con conexión a tierra de tamaño adecuado, por razones de seguridad y para evitar la pérdida de potencia y el sobrecalentamiento. Use la **TABLA A** para determinar el calibre (AWG) requerido para el cable. Para determinar el amperaje de su aspiradora, vea la placa localizada en el alojamiento del motor. Antes de utilizar el artefacto, compruebe que el cable de corriente esté bien colocado y que no existan cables expuestos o aislamientos dañados. Haga los reemplazos o las reparaciones que sean necesarios antes de utilizar el artefacto. Utilice únicamente los cables de extensión para exteriores de tres hilos que tengan enchufes con conexión a tierra y toma de corriente de tres polos para poder conectar el enchufe del cable de extensión. Cuando esté aspirando materiales líquidos, asegúrese de que la conexión del cable de extensión no entre en contacto con el líquido.

NOTA: LAS DESCARGAS ESTÁTICAS SON COMUNES EN ÁREAS SECAS O CUANDO LA HUMEDAD RELATIVA DEL AIRE ES BAJA. ESTO ES SÓLO TEMPORAL Y NO AFECTA EL USO DEL ARTEFACTO. PARA REDUCIR LA FRECUENCIA DE DESCARGAS ESTÁTICAS EN SU HOGAR, EL MEJOR REMEDIO ES AGREGAR HUMEDAD AL AIRE CON UNA CONSOLA O UN HUMIDIFICADOR INSTALADO.

Voltios	Longitud total del cable en pies			
	25	50	100	150
120V				
Amperaje Más	AWG			
No Más				
0 - 6	18	16	16	14
6 - 10	18	16	14	12
10 - 12	18	16	14	12

DESEMPAQUE Y MONTAJE

1. Tire los seguros de la tapa hacia afuera y retire la cubierta del depósito y cualquier accesorio que esté empacado con el depósito.
2. Acople las ruedas traseras y ruedas frontales siguiendo las instrucciones e ilustraciones que se dan más abajo.
3. Antes de volver a colocar la cubierta del depósito, remítase a la Operación de Aspiración de Sólidos o Aspiración de Líquidos descrita en este manual para asegurarse de que tiene los filtros apropiados instalados y que el deflector de entrada está colocado correctamente para su operación de limpieza.
4. Vuelva a colocar la cubierta del depósito y aplique presión con el pulgar a cada seguro hasta que se traben en su posición. Asegúrese de que ambos seguros se sujeten apropiadamente.
5. Inserte el extremo largo de la manguera con la tuerca de seguridad en la entrada del depósito y apriete. No apriete en exceso.



FIGURA 1

6. Acople las varillas de extensión (**No es común para todos los modelos**) al extremo del accesorio de la manguera. Tuerza ligeramente para apretar la conexión. **FIGURA 1.**

de lo que usted requiera para limpiar a las varillas de extensión. Tuerza ligeramente para apretar la conexión. **FIGURA 1.**

8. Enchufe el cable al tomacorriente de pared. Su aspiradora está lista para usarse.

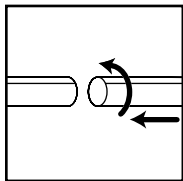
I = ENCENDIDO O = APAGADO

NOTA: SU DISTRIBUIDOR LOCAL O EN EL SITIO WEB DE SHOP-VAC® PODRÁ ENCONTRAR MUCHAS MÁS HERRAMIENTAS ÚTILES.

ENSAMBLADO DE LAS RUEDAS FRONTALES Y TRASERAS



FIGURA 2

Encontrará dos ruedas frontales. **FIGURA 2.**

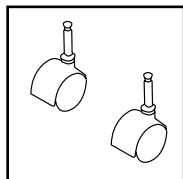

FIGURA 3

Dos alojamientos de eje. **FIGURA 3.**



FIGURA 4

Dos tapones de rueda. **FIGURA 4.**

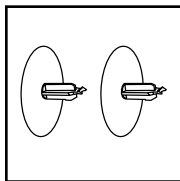

FIGURA 5

Dos ruedas traseras. **FIGURA 5.**

Ensamble como se indica a continuación:

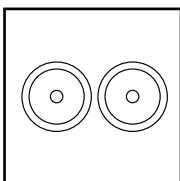

FIGURA 6

9. Con el cable desconectado de la toma de corriente y habiendo retirado la cubierta del depósito, voltee el depósito de modo que el fondo quede mirando hacia arriba **FIGURA 6.**

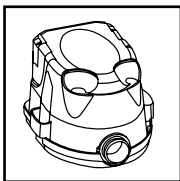

FIGURA 7

10. Inserte las ruedas en el fondo del depósito introduciendo el vástago de la rueda en los orificios provistos. Aplique presión y enrosque hasta que las ruedas encajen en su lugar **FIGURA 7.**

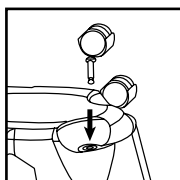

FIGURA 8

11. Ensamble la rueda sobre el eje con la cara lisa de la rueda hacia fuera. **FIGURA 8.**

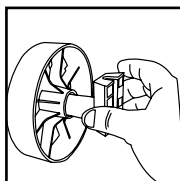

FIGURA 9

12. Insertar la clavija de la rueda (con la lengüeta hacia arriba) a través de la rueda y del bastidor del eje alineando la lengüeta de la clavija con la ranura en el bastidor del eje.

FIGURA 9.

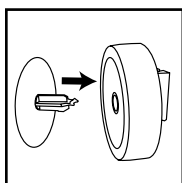

FIGURA 10

13. Colocar la rueda ensamblada sobre una superficie plana. Presionar hasta que el ensamblaje quede bien encajado.

FIGURA 10.

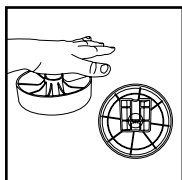

FIGURA 11

14. Inserte el tornillo suministrado a través de la parte posterior del alojamiento de eje. **FIGURA 11.**

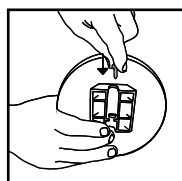

FIGURA 12

15. Deslice el alojamiento de eje dentro de la ranura de cola de milano en la parte posterior del depósito: el alojamiento de eje está reducido y debería deslizarse dentro de la ranura sin excesiva fuerza.

FIGURA 12. Aproete el tornillo.

16. Repita los pasos 11 al 15 para el ensamblado de la rueda.

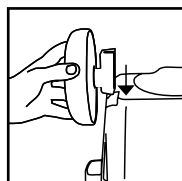
17. Regrese el depósito a su posición vertical.

ENSAMBLADO DE LA CESTA DE ACCESORIOS

(No es común a todos los modelos)



FIGURA 13

18. Con la parte posterior del depósito mirando hacia usted, tome la cesta de accesorios y colóquela con las lengüetas mirando hacia la parte posterior del depósito. **FIGURA 13.**

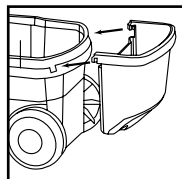

FIGURA 14

19. Inserte las lengüetas de la cesta de accesorios en las ranuras en la parte posterior del depósito. **FIGURA 14.**

20. Presione hasta que la cesta se haya asegurado en su lugar.

ENSAMBLADO DEL PORTA-HERRAMIENTAS

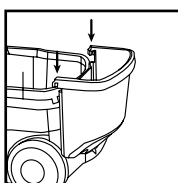
(No es común a todos los modelos)

21. Vuelva a colocar la cubierta del depósito y aplique presión con los pulgares a cada sujetador hasta que se encajen en su posición. Asegúrese que todos los sujetadores de la tapa estén bien ajustados.



FIGURA 15

22. Con la parte posterior de la unidad mirando hacia usted, tome el portaherramientas y colóquelo con las lengüetas mirando hacia la parte posterior de la cubierta del depósito. **FIGURA 15.**

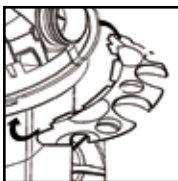

FIGURA 16

23. Presione las lengüetas del porta-herramientas dentro de las ranuras sobre las lengüetas de montaje sobre la parte posterior de la cubierta del depósito. **FIGURA 16.**

24. Presione hasta que las lengüetas encajen en su lugar.

NOTA: EL PORTA -HERRAMIENTAS NO ES COMPATIBLE CON LA CESTA DE HERRAMIENTAS .

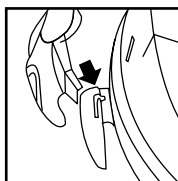

INSTALACIÓN Y LIMPIEZA DEL FILTRO

OPERACIÓN DE ASPIRACIÓN DE SÓLIDOS

⚠ ADVERTENCIA!

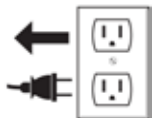

SIEMPRE DESCONECTE EL ENCHUFE DEL TOMACORRIENTE DE PARED ANTES DE RETIRAR LA CUBIERTA DEL DEPÓSITO.

⚠ ADVERTENCIA!

MANTENGA LOS FILTROS LIMPIOS. LA EFICIENCIA DE UNA ASPIRACIÓN DEPENDE EN GRAN PARTE DE LOS FILTROS. UN FILTRO TAPADO PUEDE CAUSAR UN SOBRECALENTAMIENTO Y REVICE EL FILTRO PERIODICAMENTE Y REE, PLACELO SI ES NECESARIO.

INSTALACIÓN DEL MANGUITO DE ESPUMA Y FILTRO PARA ASPIRACIÓN DE SÓLIDOS REUTILIZABLE:

(No es común para todos los modelos)

Para aspirar polvo y sólidos, debe instalar el manguito de espuma y el filtro para aspiración de sólidos reutilizable para garantizar una filtración correcta. Si la aspiradora se ha utilizado para aspirar líquidos, el manguito de espuma debe limpiarse y secarse antes de instalarlo para un operación de aspiración de sólidos.



FIGURA 17

25. Con la cubierta del depósito en posición invertida, deslice el manguito de espuma hacia abajo sobre el alojamiento de la tapa tirando hasta que el manguito de espuma cubra por completo el alojamiento de la tapa. **FIGURA 17.**

NOTA : La parte inferior del manguito de espuma debe estar colocada en la PARTE EXTERIOR de la muesca alrededor del alojamiento de la tapa para que el filtro para aspiración de sólidos reutilizable se ajuste correctamente.

26. Coloque el retenedor del filtro en la parte superior de la manga de hule-espuma. Sostenga la cubierta del depósito con una mano, gire la manija del retenedor del filtro en el sentido de las agujas del reloj para ajustar el filtro en su lugar.

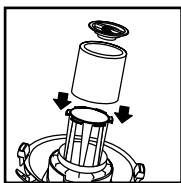
27. Para limpiar la manga de hule-espuma, sostenga la cubierta del depósito y gire el retenedor del filtro en sentido contrario a las agujas del reloj para soltarlo y retirarlo. Deslice la manga de hule-espuma hacia arriba y afuera del alojamiento de la tapa. Sacuda el exceso de suciedad de la manga de hule-espuma con un movimiento rápido hacia arriba y hacia abajo.

28. Sostenga la manga de hule-espuma bajo el agua corriente durante dos minutos, enjuagando desde el interior del filtro. Dependiendo del estado del filtro, no siempre se requiere una limpieza con agua.

29. Inspeccione el filtro para ver si hay roturas. Si es así, cambie el filtro por uno nuevo.



FIGURA 18

30. Coloque en el centro el filtro para sólidos reutilizable sobre el alojamiento de la tapa. **FIGURA 18.**

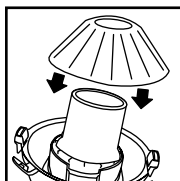

FIGURA 19

31. Deslice el anillo de montaje hacia abajo sobre el filtro hasta que el anillo se encuentre posicionado contra los rebordes del alojamiento de la tapa.

FIGURA 19. El filtro para sólidos reutilizable siempre debe estar ubicado sobre el manguito de espuma para la aspiración de sólidos.

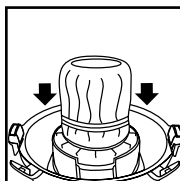

FIGURA 20

32. El filtro para sólidos reutilizable siempre debe estar ubicado sobre el manguito de espuma para la aspiración de sólidos. Para quitar el filtro con propósitos de limpieza, extraiga el anillo de montaje y el filtro del alojamiento de la tapa.

FIGURA 20. Para limpiar el

filtro para sólidos reutilizable, quite el exceso de suciedad y polvo sacudiéndolo o (dependiendo de la condición del filtro) enjuague con agua. Deje secar el filtro por completo y luego vuelva a instalarlo. **NO LAVE O SEQUE A MÁQUINA.**

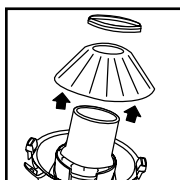
IMPORTANTE: ANTES DE INSTALAR EL FILTRO REUTILIZABLE ASEGÚRESE DE QUE EL MANGUITO

DE ESPUMA SE ENCUENTRE EN LA PARTE EXTERIOR DE LA MUESCA Y ALREDEDOR DEL ALOJAMIENTO DE LA TAPA.

NOTA: ASEGÚRESE DE QUE EL ANILLO DE MONTAJE SE ENCUENTRE BIEN AJUSTADO Y EN SU LUGAR PRESIONANDO FIRMEMENTE ALREDEDOR DEL ANILLO EN DIVERSOS LUGARES ASEGÚRESE DE QUE EL FILTRO DE DISCO PARA SÓLIDOS REUTILIZABLE CUBRA POR COMPLETO EL MANGUITO DE ESPUMA. CONTROLE PARA ASEGURARSE DE QUE TODOS LOS BORDES DEL FILTRO PARA SÓLIDOS REUTILIZABLE ESTÉN AJUSTADOS DEBAJO DEL ANILLO DE MONTAJE.

INSTALACIÓN DEL FILTRO DE CARTUCHO:

(No es común a todos los modelos)

33. El filtro de cartucho puede utilizarse para la aspiración de materiales líquidos o sólidos; la instalación es la misma para ambos.



FIGURA 21

34. Con la cubierta del depósito en posición invertida, deslice el filtro de cartucho hacia abajo sobre el alojamiento de la tapa, empujando hasta que el filtro se selle contra la cubierta.

FIGURA 21.

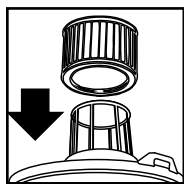

FIGURA 22

35. Coloque el retenedor de filtro dentro de la parte superior del filtro de cartucho, sostenga la cubierta del depósito con una mano, gire la manija del retenedor del filtro en sentido de las agujas del reloj para apretar, asegurando el filtro en su lugar.

FIGURA 22, 23.

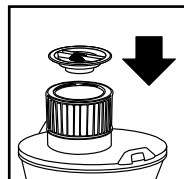

FIGURA 23



FIGURA 24

36. Para extraer el filtro para su limpieza, sostenga la cubierta del depósito y gire el retenedor de filtro en sentido contrario a las agujas del reloj para aflojar y extraer, deslice el filtro de cartucho fuera del alojamiento de la tapa.

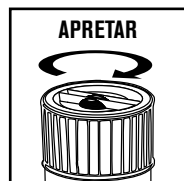
FIGURA 24, 25.

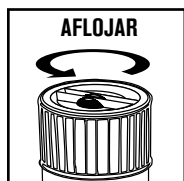

FIGURA 25



FIGURA 26, 27

37. Para limpiar el filtro de cartucho, saque la suciedad agitándolo o con un cepillo o enjuagándolo (desde el interior hacia fuera del filtro) con agua, deje que se seque por completo (aproximadamente 24 horas) antes de volver a instalarlo.

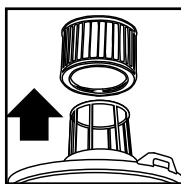
FIGURA 26, 27.

Nota : Si el filtro ha sido utilizado para aspiración de líquidos, se deberá limpiar y dejar secar antes de utilizarlo para la aspiración de sólidos.

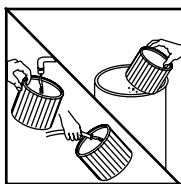
INSTALACIÓN DE LA BOLSA FILTRANTE DESECHABLE:

(No es común para todos los modelos)

38. Utilice solamente para aspiración de sólidos. Utilice junto con el filtro de cartucho para recoger hollín, cemento, yeso o polvo de muro de mampostería.

39. Con el cable desconectado del tomacorriente, tire de los seguros hacia afuera para retirar la cubierta del depósito.



FIGURA 28

40. Desatornille la tuerca de seguridad de la manguera y retire la manguera de la entrada.

FIGURA 28.

INSTRUCCIONES PARA EL TANQUE CON GUÍA DE RETENCIÓN DEL FILTRO

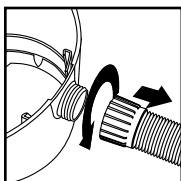
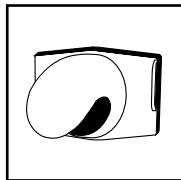

NOTA: La manguera debe extraerse antes de sacar el deflector de entrada.



FIGURA 29

41. Quite el deflector de la guía retenedora.

FIGURA 29.

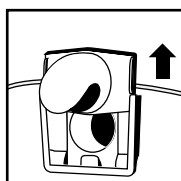

FIGURA 30

42. Asegúrese que la curva del deflector se encuentre hacia abajo, deslice el collar de la bolsa recolectora sobre el deflector de manera que las muescas del collar coincidan con las lengüetas del deflector.

FIGURA 30.



FIGURA 31

44. Cuando esté en su lugar de forma segura, abra la bolsa y colóquela alrededor del interior del depósito.

45. Úsese para aspirar sólidos exclusivamente.

43. Deslice el deflector con la bolsa recolectora unida dentro del anillo de retén. **FIGURA 31.**

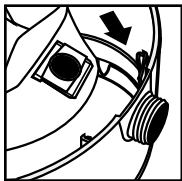

FIGURA 34

49. Cuando esté en su lugar de forma segura, abra la bolsa y colóquela alrededor del interior del depósito.

50. Úsese para aspirar sólidos exclusivamente.

48. Deslice el deflector con la bolsa de filtro acoplada dentro de la guía deflectora. **FIGURA 34.**

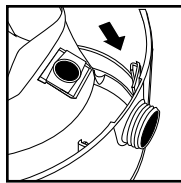
⚠ ¡ADVERTENCIA!



PARA PARTÍCULAS FINAS DE POLVO

Cuando aspire partículas finas de polvo de cualquier tipo (por ejemplo yeso, muro de mampostería, cenizas frías, polvo de cemento, etc.)... **debe utilizarse una bolsa filtrante para muro de mampostería de alta eficiencia.** Cuando se aspiran residuos y polvo en el hogar, se pueden utilizar las bolsas filtrantes desechables estándar para uso doméstico. Estos filtros con "bolsas grandes" se conectan al accesorio de entrada de aire en la parte interior del depósito de la aspiradora.

ASPIRACIÓN DE SÓLIDOS CON LA BOLSA DE FILTRO DESCARTABLE:

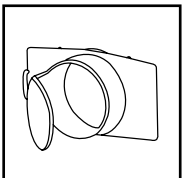

NOTA: La manguera debe extraerse antes de sacar el deflector de entrada.



FIGURA 32

46. Quite el deflector de la guía retenedora. **FIGURA 32.**

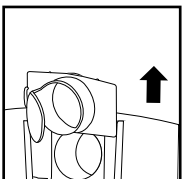

FIGURA 33

47. Con la abertura del deflector de entrada mirando hacia el lado izquierdo o derecho de la bolsa de filtro, deslice el collarín de la bolsa de filtro por encima del deflector de manera que las muescas del collarín de la bolsa coincidan con las lengüetas del deflector de entrada. La bolsa sólo encaja correctamente de una manera. **FIGURA 33.**

OPERACIÓN DE ASPIRACIÓN DE LÍQUIDOS

51. Extraiga **TODA** la suciedad y residuos que se encuentren en el depósito. La aspiradora requiere únicamente un mínimo de conversión para pasar del servicio de aspiración de sólidos a aspiración de líquidos. Retire todos los filtros usados para aspiración de sólidos de la aspiradora. Se puede utilizar un filtro de cartucho limpio para aspirar pequeñas cantidades de líquidos. Para obtener mejores resultados cuando se aspiran grandes cantidades de líquido, retire el filtro de cartucho. Cuando se aspiran líquidos que contienen residuos, es recomendable comprar una manga de hule-espuma e instalarla sobre el alojamiento del filtro. En caso contrario, no es necesario utilizar una manga de hule-espuma para aspiración de líquidos. Se pueden adquirir mangas de hule-espuma y filtros adicionales visitando nuestro sitio en Internet www.shopvac.com o poniéndose en contacto con nuestro departamento de atención al cliente o comprando a su distribuidor local de Shop-Vac®.

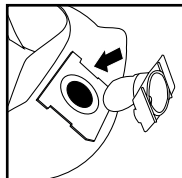
52. Dans ce cas, enlever le filtre saturé et le laisser sécher ou bien le remplacer par un autre filtre sec. Ceci permettra d'éliminer le brouillard et le dégouttement possible de liquide autour du couvercle. Arrêter

immédiatement l'aspirateur après avoir aspiré des déchets humides ou bien dès que la cuve et pleine et doit être vidée. Lever le tuyau pour le vider dans la cuve. L'intérieur de la cuve doit être périodiquement nettoyé.

53. Nettoyer périodiquement le filtre en mousse comme il est indiqué ci-dessous :

54. Toujours débrancher le cordon électrique de l'aspirateur de la prise de courant avant de déposer le couvercle de la cuve. Placer le couvercle de la cuve à l'envers. Enlever le filtre en mousse en le faisant glisser hors de la cage du couvercle.

55. Tenir le filtre en mousse sous l'eau courante pendant une ou deux minutes et le rincer depuis l'intérieur. Un rinçage à l'eau n'est pas toujours requis; cela dépendra de l'état du manchon en mousse.

56. Tordre délicatement le manchon en mousse pour enlever l'excès d'eau, puis l'essorer avec un chiffon propre et le laisser sécher. Le manchon en mousse est maintenant prêt à être reposé sur la cage du couvercle.

NOTA : LES ACCESSOIRES UTILISÉS POUR ASPIRER DES DÉCHETS HUMIDES DOIVENT ÊTRE PÉRIODIQUEMENT NETTOYÉS, EN PARTICULIER APRÈS AVOIR ASPIRÉ DES RENVERSEMENTS DE CUISSON HUMIDES ET COLLANTS. LES NETTOYER AVEC UNE SOLUTION FAITE D'EAU TIÈDE ET DE SAVON.

FUNCIÓN DE SOPLADOR



FIGURA 35

57. Esta aspiradora puede utilizarse como un soplador potente. Para usar la unidad como soplador, destornille la cubierta del puerto del soplador ubicada en el lado posterior del alojamiento del motor **FIGURA 35**.

58. La cubierta del puerto del soplador está equipada con una tira de retención para evitar que se pierda la cubierta del puerto cuando se esté usando el soplador. Elimine cualquier obstrucción de la manguera antes de anexasla al puerto del soplador. Inserte el extremo de la manguera con la tuerca de fijación dentro de la entrada del depósito y apriete. No apriete en exceso. Debe tenerse mucho cuidado cuando se utiliza como soplador debido a la xfuerza poderosa del aire cuando se utilizan ciertos accesorios.

⚠ ADVERTENCIA!

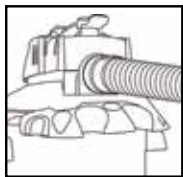

UTILICE SIEMPRE PROTECCIÓN OCULAR PARA PREVENIR EL INGRESO DE PIEDRECILLAS O RESIDUOS

EN LOS OJOS O LA CARA, YA QUE PODRÍA SUFRIR LESIONES GRAVES.



VACIADO DEL DESECHO LÍQUIDO DEL DEPÓSITO

59. Su aspiradora para líquidos y sólidos Shop-Vac® puede vaciarse de desechos líquidos retirando la tapa de drenaje. Para vaciar, apague la unidad y retire el enchufe del tomacorriente de pared. Retire la tapa de drenaje y deposite el contenido de desperdicio líquido en un drenaje adecuado. Una vez que haya vaciado el depósito, regrese la tapa de drenaje a su posición original. Para continuar usando el aparato, enchufe el cable en el tomacorriente y encienda la unidad. Utilice las manijas de transporte laterales para levantar la aspiradora cuando drene el depósito en drenajes que estén localizados por encima del nivel del piso.

APAGADO AUTOMÁTICO

60. La aspiradora está equipada con una función de apagado automático cuando está aspirando líquidos. A medida que se incrementa el nivel del líquido en el depósito, un flotador electrónico interno asciende hasta que se asienta contra un sello en la entrada del motor, cerrando la succión. Cuando ocurre esto, el motor producirá un ruido con un tono superior a lo normal y la succión se reducirá considerablemente. De ocurrir esto, apague la unidad de inmediato. Si no se apaga la unidad después que el flotador asciende y cierra la succión, podría resultar en un daño importante al motor. Para continuar utilizando la aspiradora, vacíe los residuos líquidos del depósito como se describe en el párrafo anterior.

NOTA: SI SE INCLINA ACCIDENTALMENTE, LA ASPIRADORA PODRÍA PERDER SUCCIÓN. SI ESTO OCURRE, APAGUE LA UNIDAD Y COLOQUE LA ASPIRADORA EN POSICIÓN VERTICAL. ESTO PERMITIRÁ QUE EL FLOTADOR REGRESE A SU POSICIÓN NORMAL Y USTED PODRÁ CONTINUAR CON LA OPERACIÓN.



LUBRICACIÓN

61. No es necesaria una lubricación mientras el motor está equipado con rodamientos lubricados de por vida.

ALMACENAMIENTO



FIGURA 36

62. Antes de almacenar su aspiradora, deberá vaciar y limpiar el depósito. El cable de corriente puede ir doblado alrededor de las envolturas de cable provistas en la parte lateral de la cubierta del depósito. **FIGURA 36.** No es común a todos los modelos. Si su aspiradora

no incluye envoltorios de cable, el cable puede ir envuelto alrededor de la cubierta del depósito para su mayor conveniencia. **LA ASPIRADORA DEBE ALMACENARSE EN EL INTERIOR.**

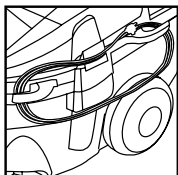

SOLUCIÓN DE PROBLEMAS

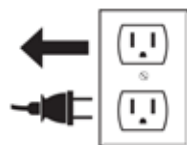

ANTES DE REALIZAR CUALQUIER TRABAJO CON SU ASPIRADORA PARA ASPIRACIÓN DE MATERIALES LÍQUIDOS/SÓLIDOS, DESCONECTE EL SUMINISTRO ELÉCTRICO Y DESENCHUFE EL ARTEFACTO DE LA TOMA DE CORRIENTE DE PARED.

PROBLEMA	CAUSA	SOLUCIÓN
La succión se debilita y la aspiradora se calienta	Un filtro tapado	Retire la suciedad del filtro con un cepillo. Si el desperfecto continúa, cambie el filtro.
	Fuga de Aire	Revise todos los accesorios para un ajuste hermético (boquillas, manguera, etc.)
Bruma en el aire expulsado.	Obstrucción en la manguera o en la boquilla	Verifique que la cubierta del tanque esté puesta correctamente. Revise la boquilla, manguera, etc. por posibles obstrucciones y remuévalas si es que existen.
	Filtro saturado.	Reemplace un filtro saturado por un filtro seco.

GARANTIA LIMITADA DE POR VIDA

Este producto tiene una Garantía Limitada Vitalicia.
Para detalles sobre Política de Grantía y Registro
de Aspiradora, visite

<https://www.shopvac.com/warranty>



<https://shopvac.com/register>



Visitez **www.shopvac.com** pour consulter le
diagramme des pièces de votre aspirateur.

Comuníquese con Atención al Cliente de Shop-Vac®:
www.shopvac.com

Comuníquese con el servicio de atención al cliente en
Shop-Vac® si falta alguna pieza o está dañada.

SHOP-VAC

2323 Reach Road
Williamsport, PA 17701

www.shopvac.com

Patentes de Estados Unidos registradas y en trámite.

© 2022 Shop-Vac USA, LLC. Todos los derechos reservados.

