

# ORIGAMI BLOEMPOT

VOUWINSTRUCTIES

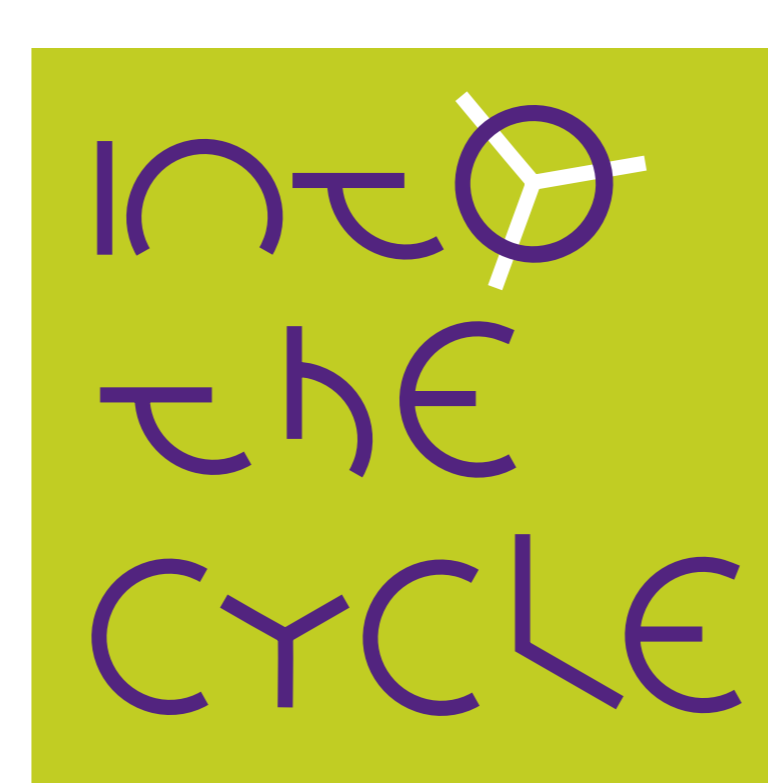
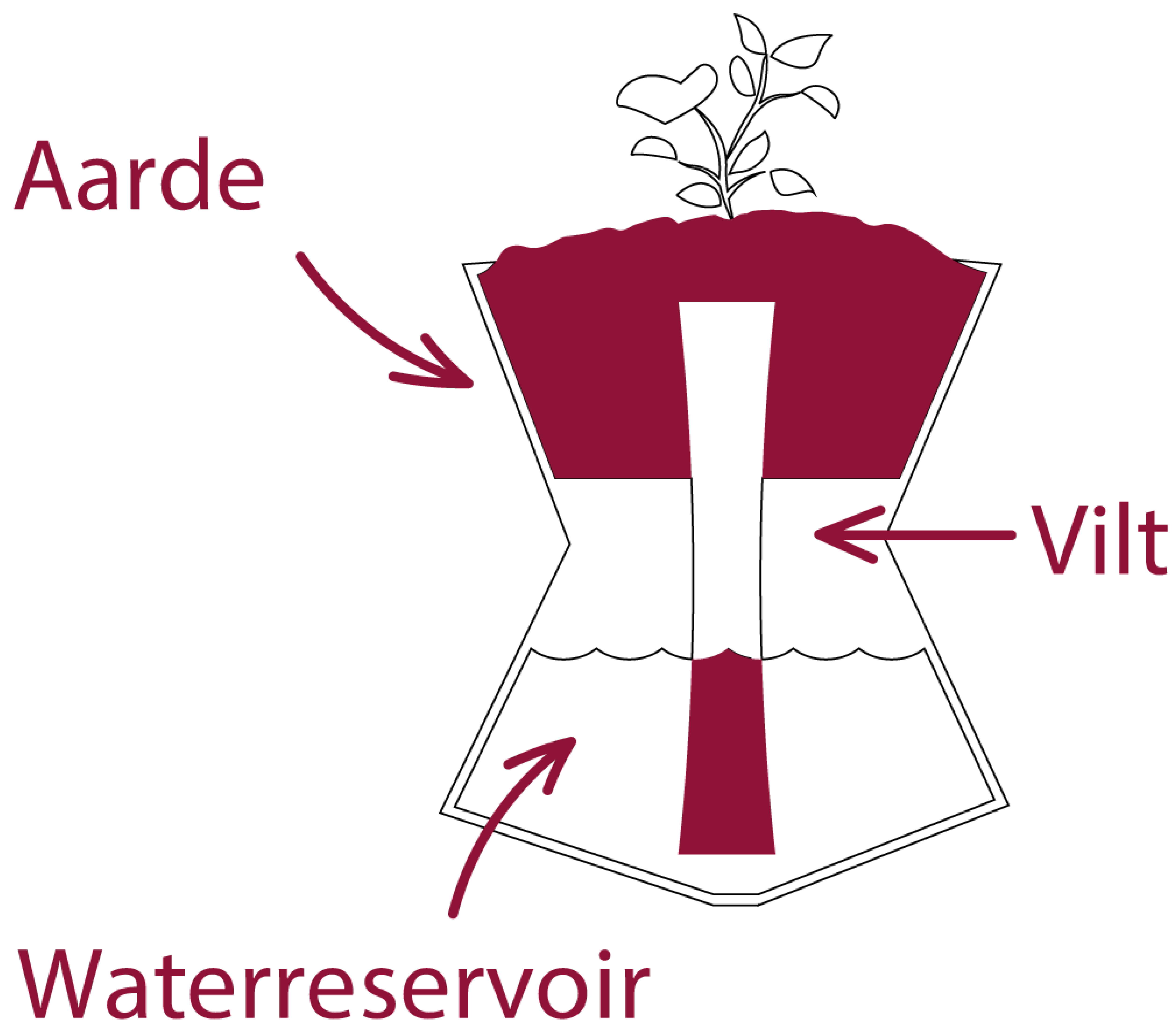

VOOR MEER INFORMATIE, PRODUCTEN & INSTRUCTIES:  
[WWW.INTOTHECYCLE.COM](http://WWW.INTOTHECYCLE.COM)

In 10 eenvoudige stappen zet je de origami bloempot in elkaar.  
In het papier zijn de vouwlijnen al aangebracht op de juiste plek.

- In stap 1 t/m 6 vorm je het papier door de vouwlijnen extra goed aan te drukken in het papier.

- In stap 7 t/m 10 zet je de origami bloempot in elkaar.

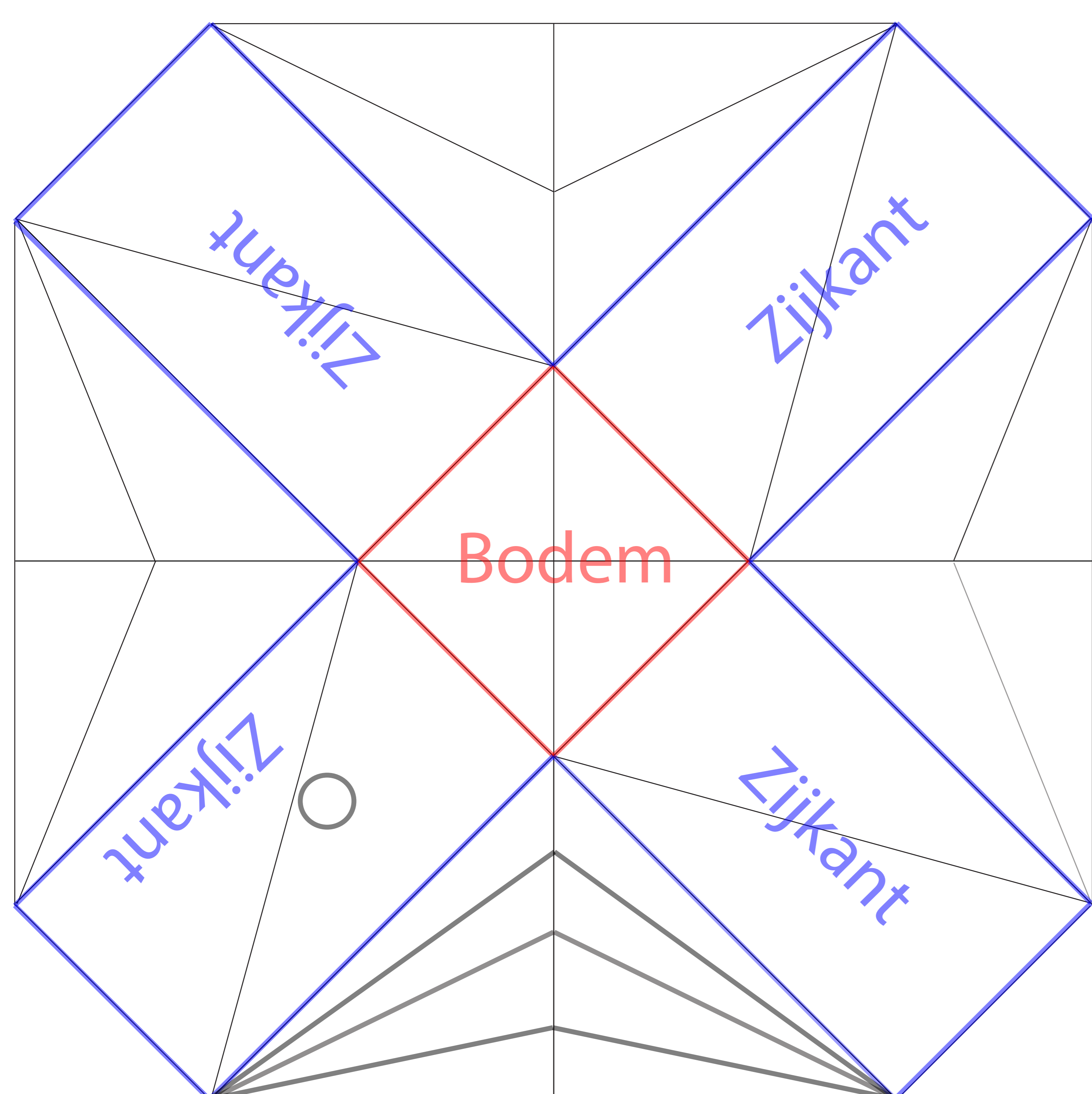

Stap 1A: Let op dat de cirkel links onder zit en dat je de zwarte dik gedrukte lijnen voor je hebt voordat je begint met vouwen.

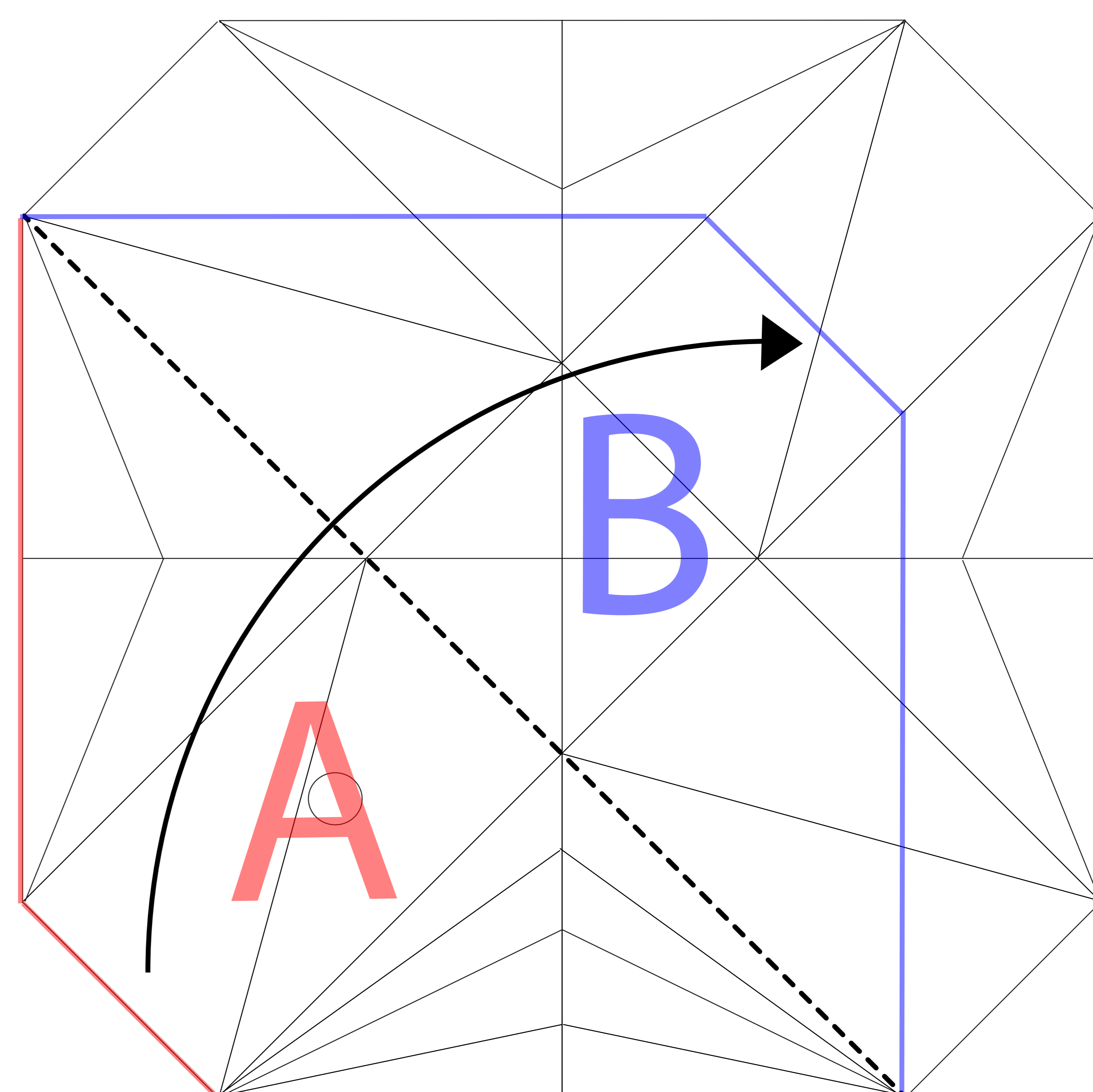

Stap 2A: Vouw kant A op kant B. Druk de vouwlijn in het papier.



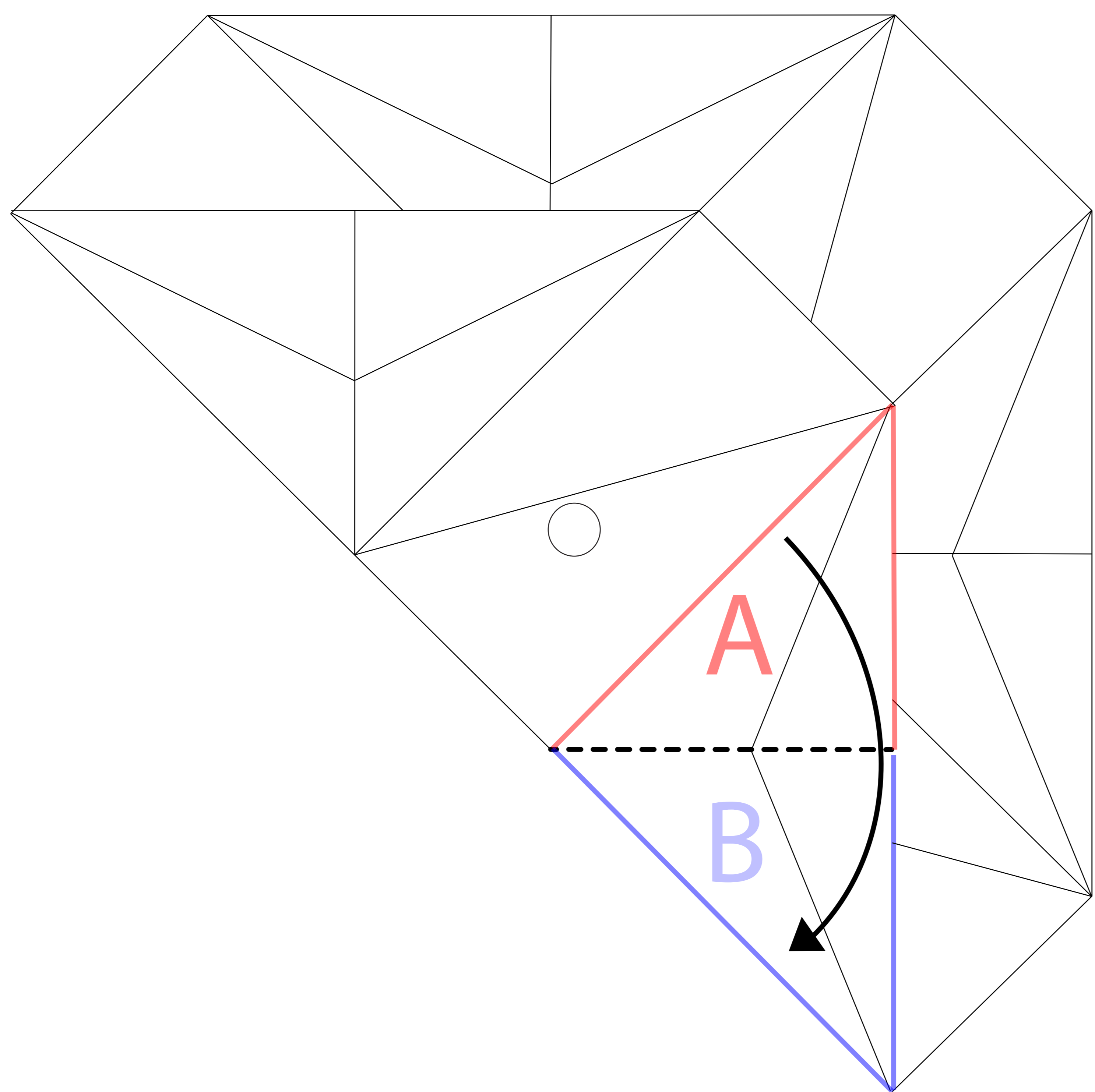

Stap 2B: Vouw kant A op kant B. Druk de vouwlijn in het papier.

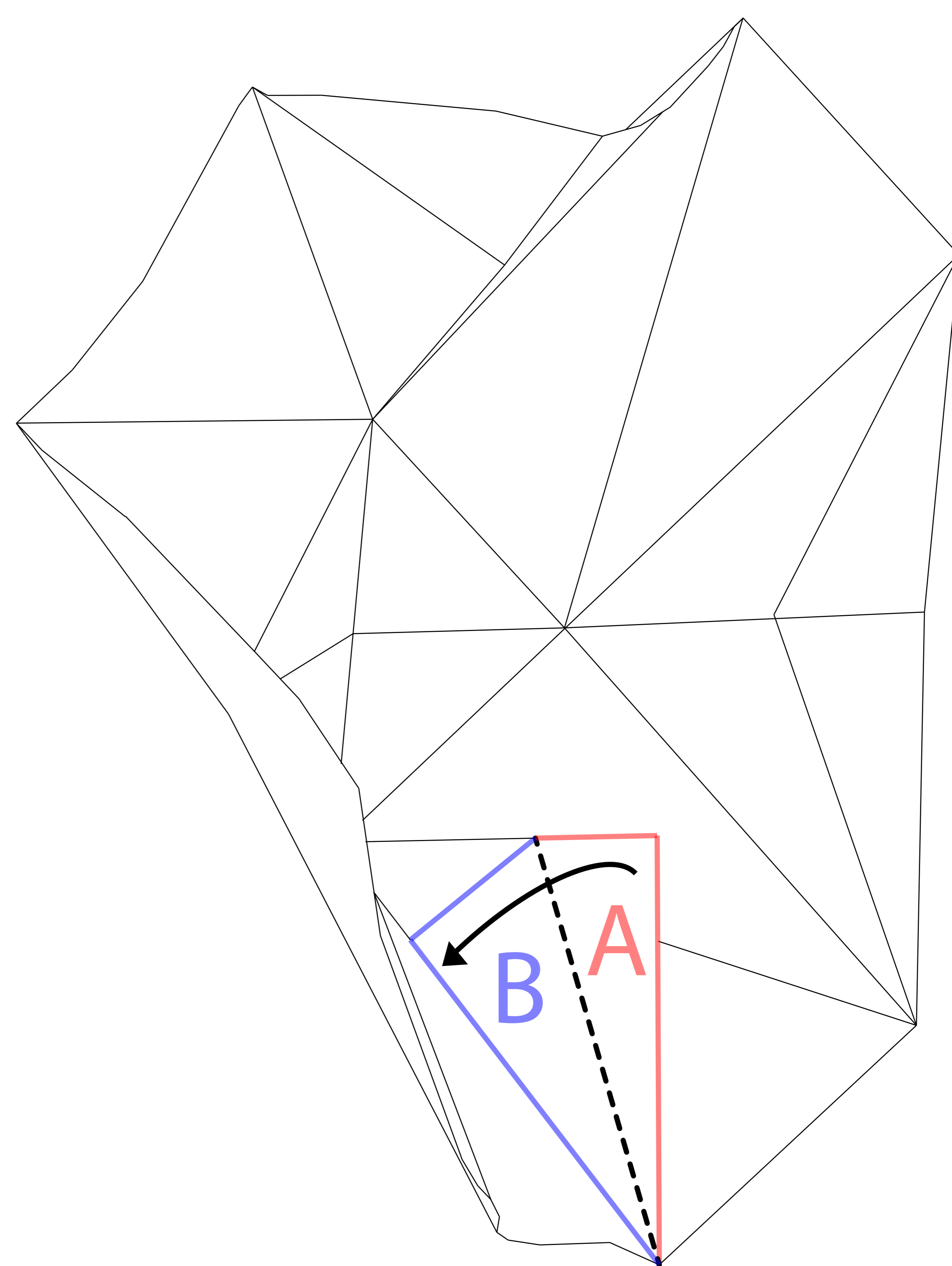

Stap 2C: Vouw kant A op kant B. Druk de vouwlijn in het papier.

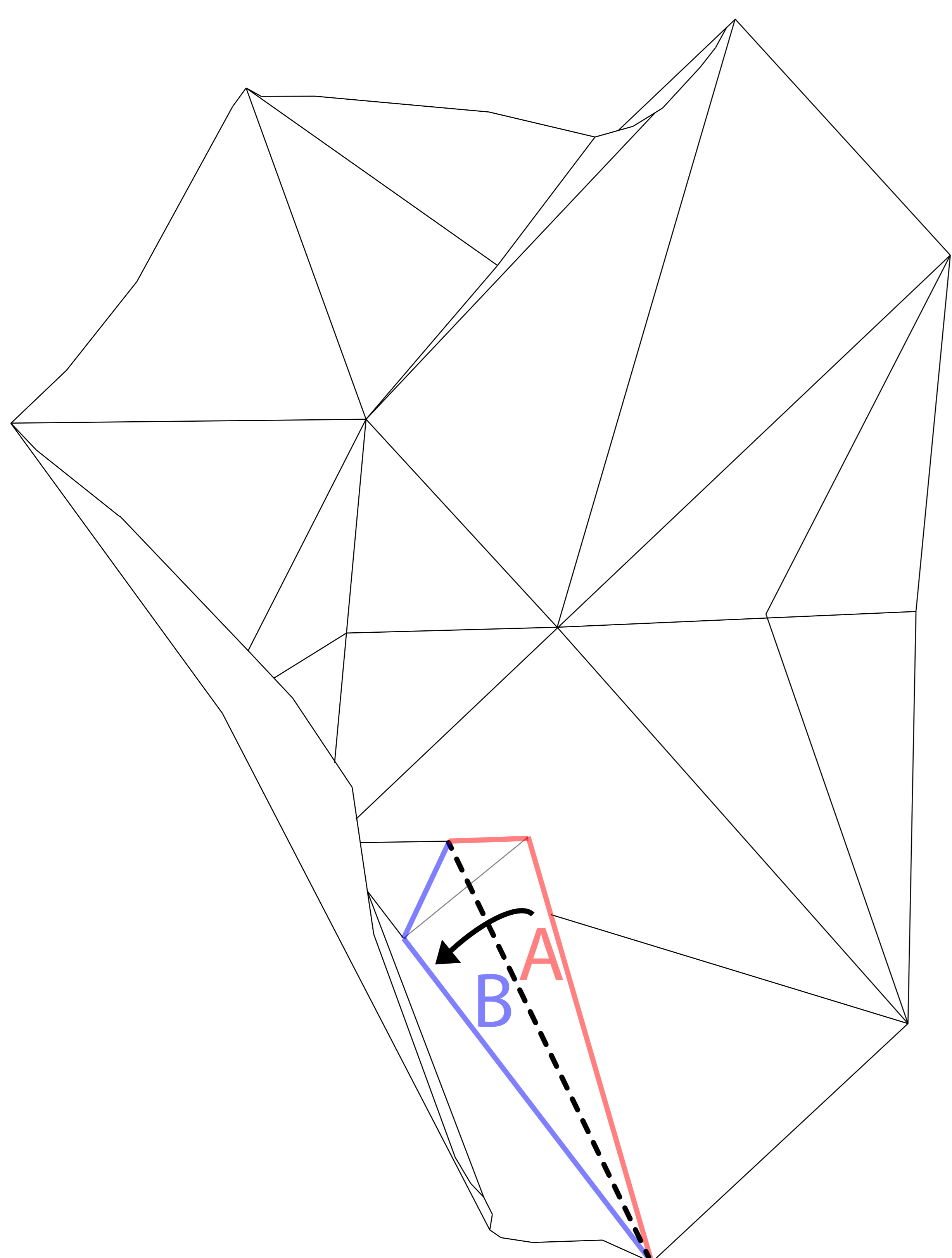

Stap 2D: Vouw het vlak nogmaals dubbel. Kant A op kant B. Druk de vouwlijn in het papier. Vouw het papier weer open.

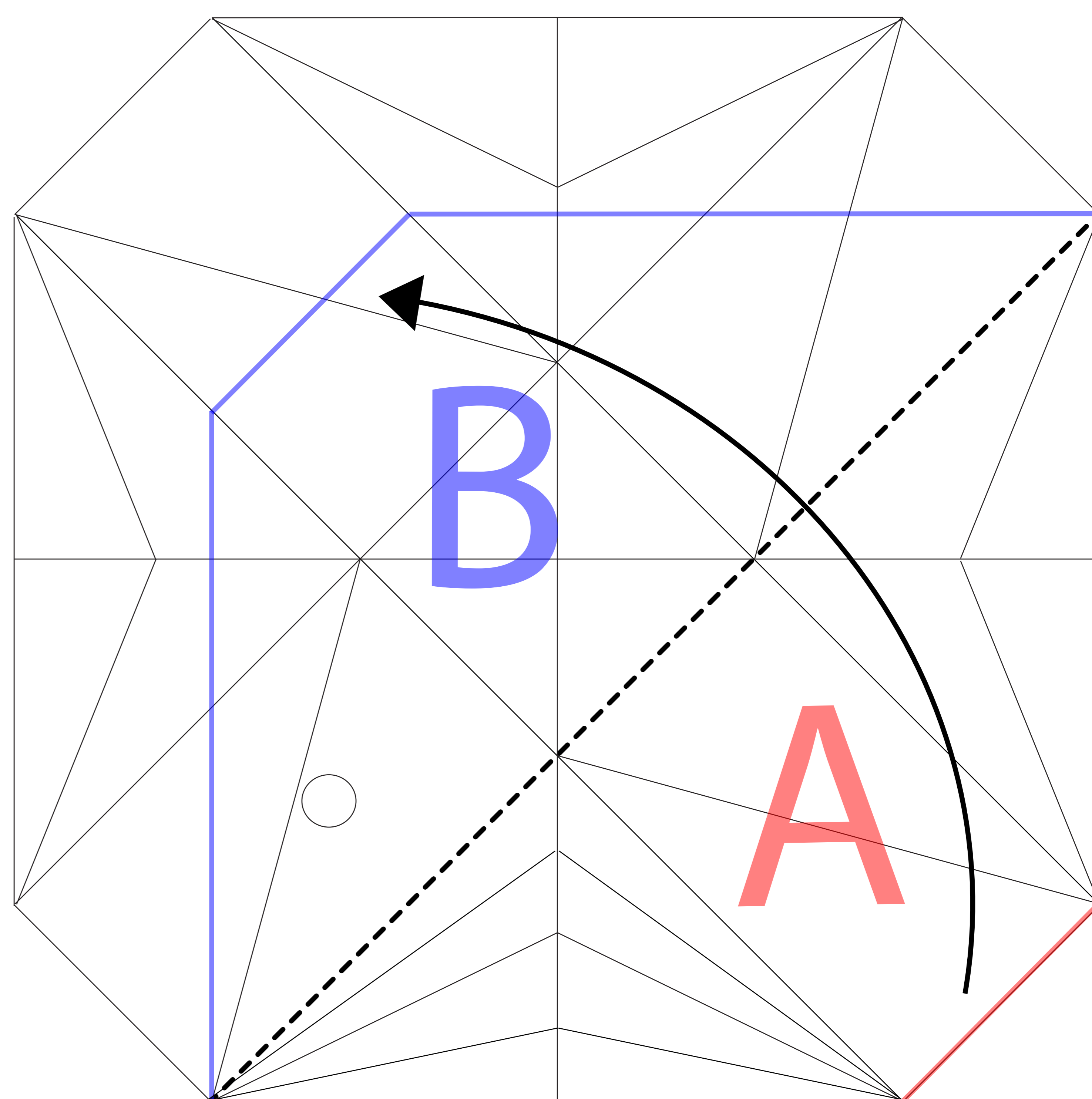

Stap 3A: Vouw kant A op kant B. Druk de vouwlijn in het papier.



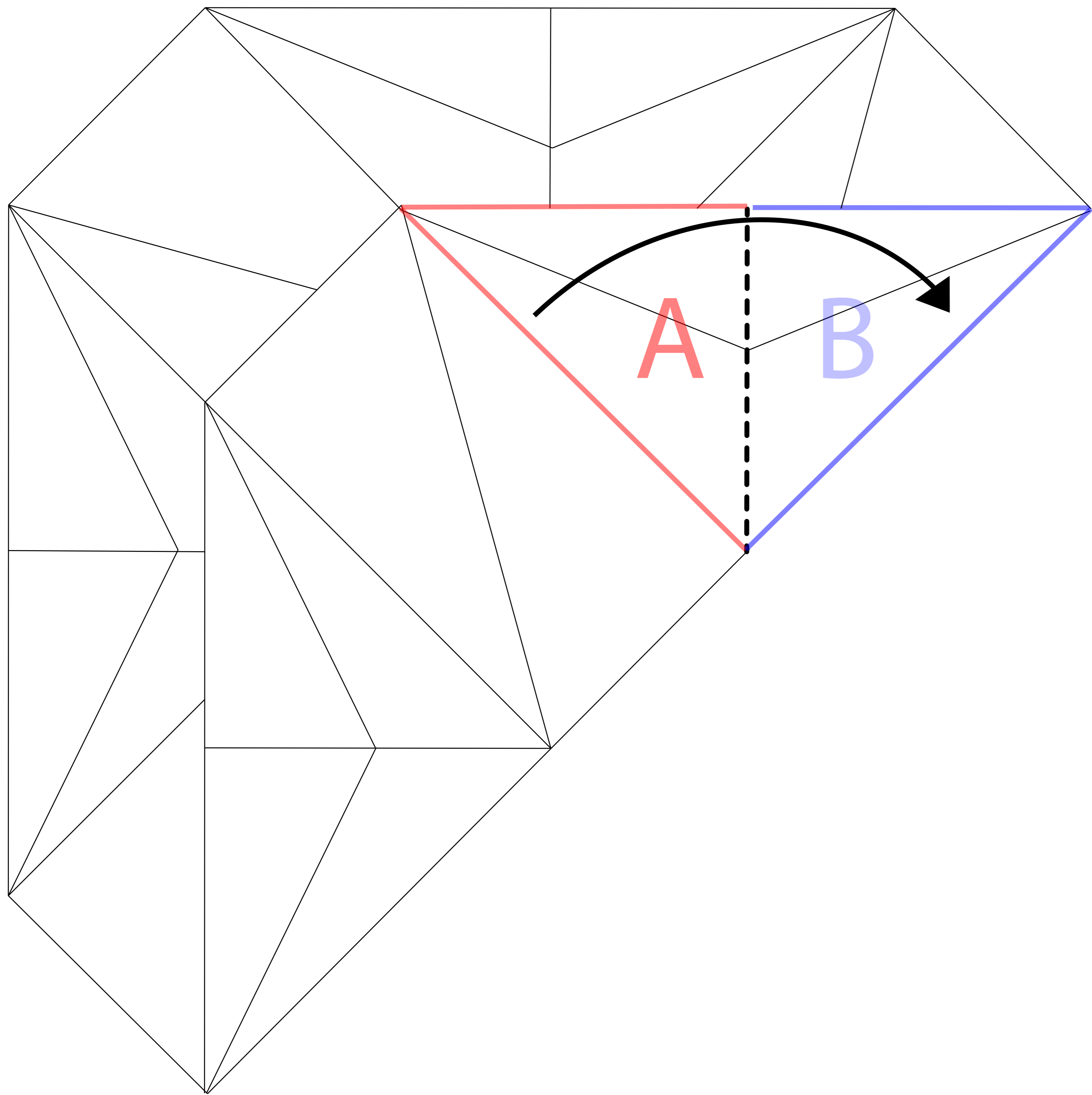

Stap 3B: Vouw kant A op kant B. Druk de vouwlijn in het papier.

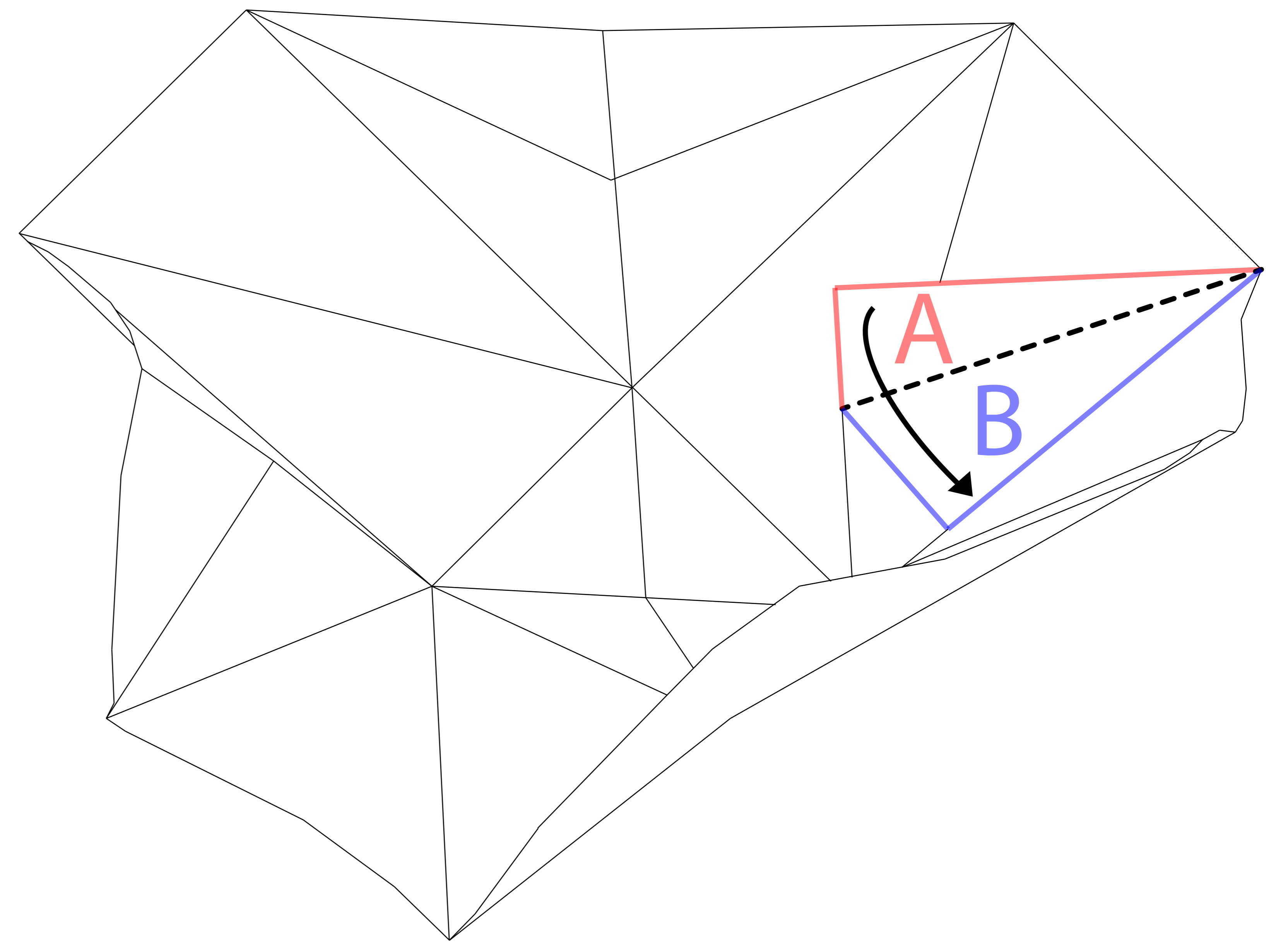

Stap 3C: Vouw kant A op kant B. Druk de vouwlijn in het papier. Vouw het papier weer open.

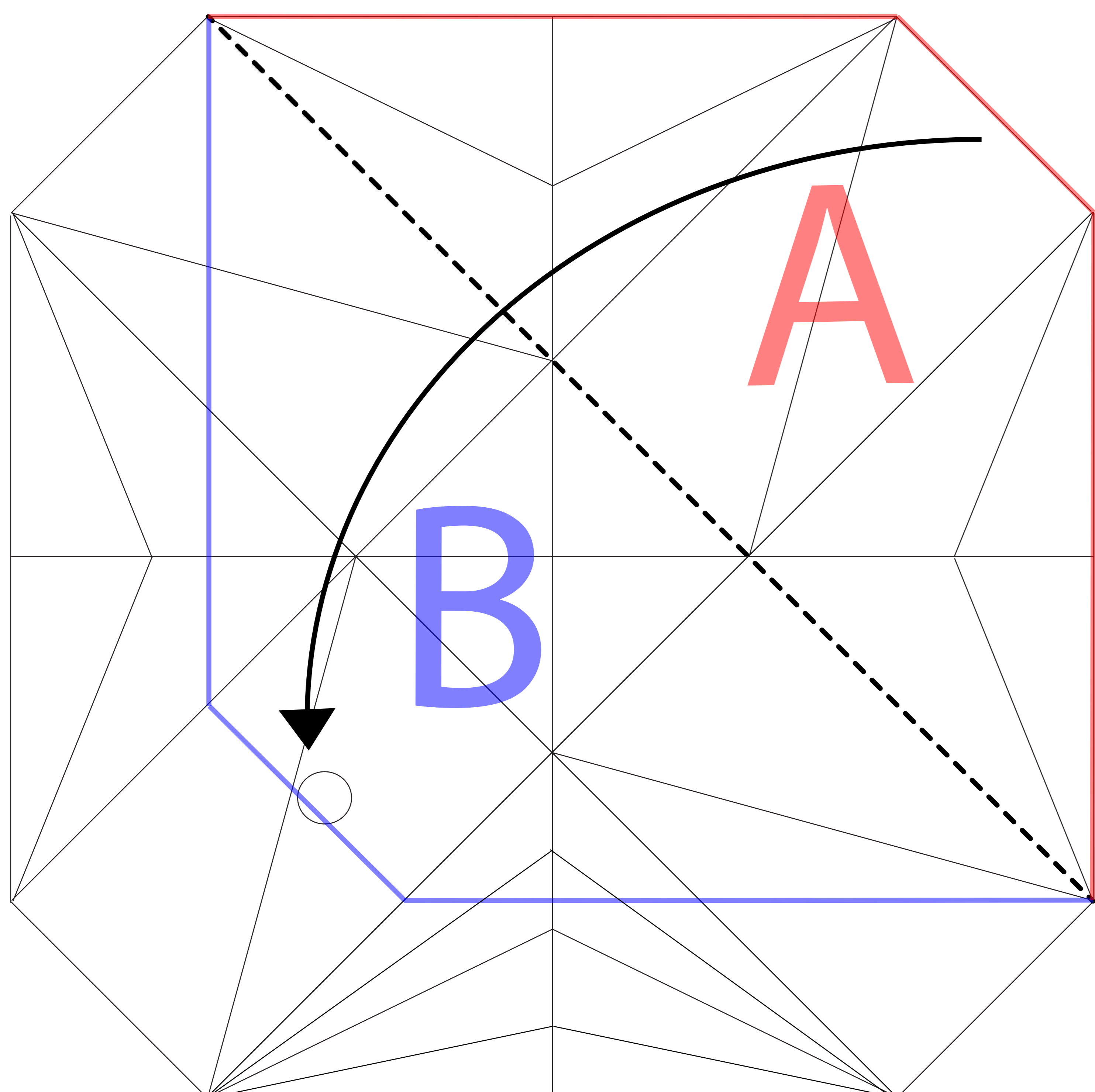

Stap 4A: Vouw kant A op kant B. Druk de vouwlijn in het papier.

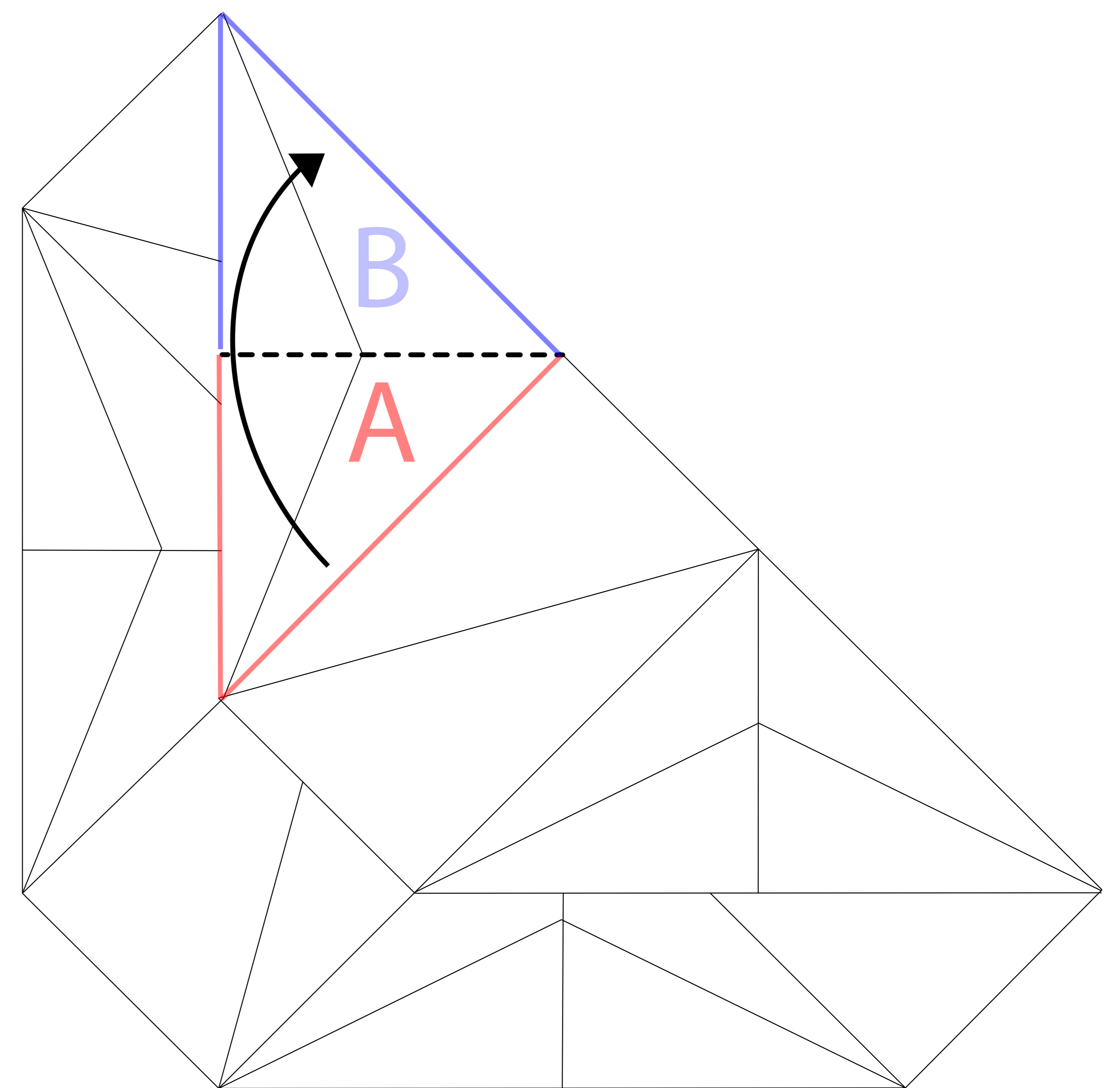

Stap 4B: Vouw kant A op kant B. Druk de vouwlijn in het papier.



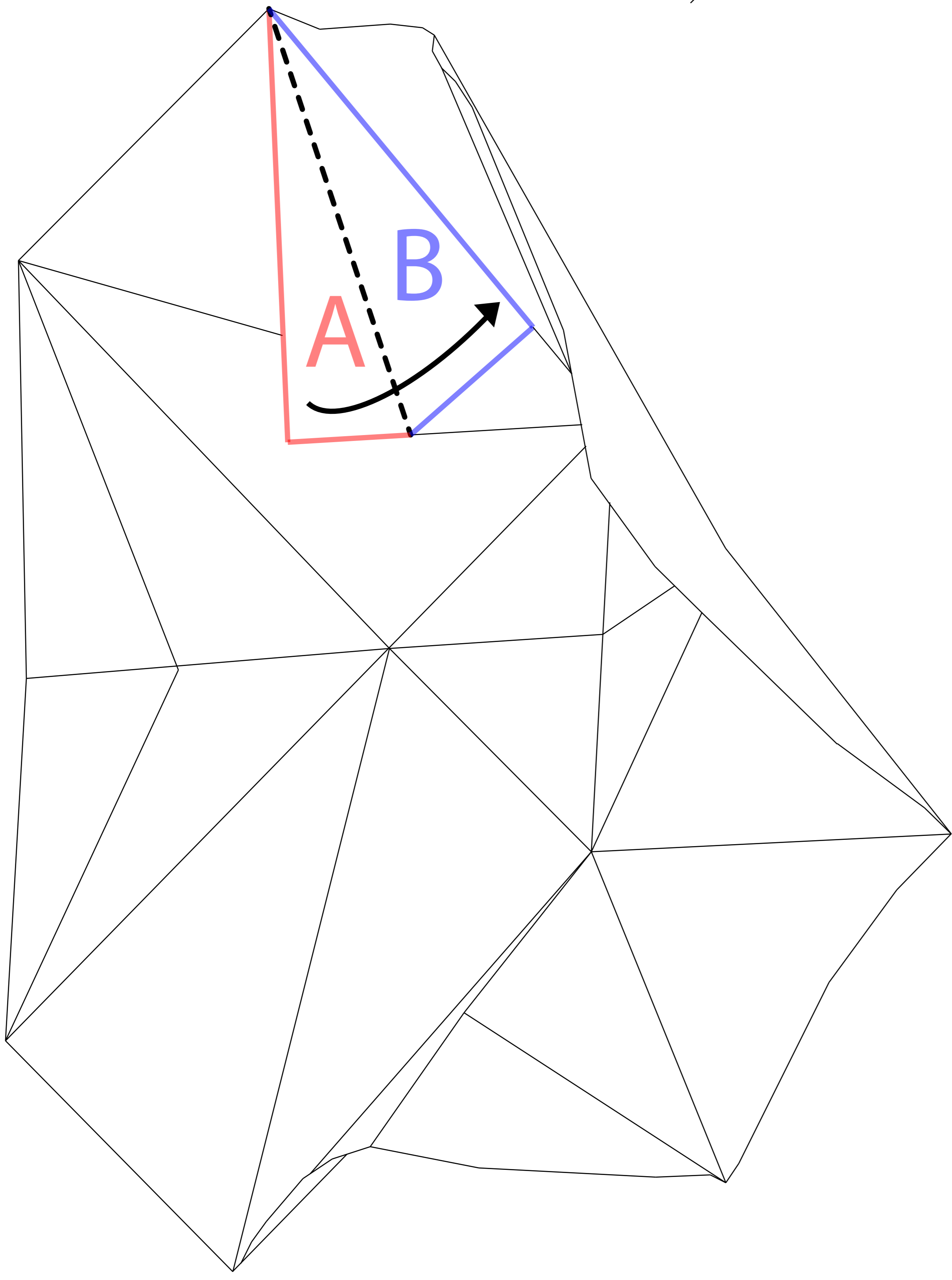

Stap 4C: Vouw kant A op kant B. Druk de vouwlijn in het papier. Vouw het papier weer open.

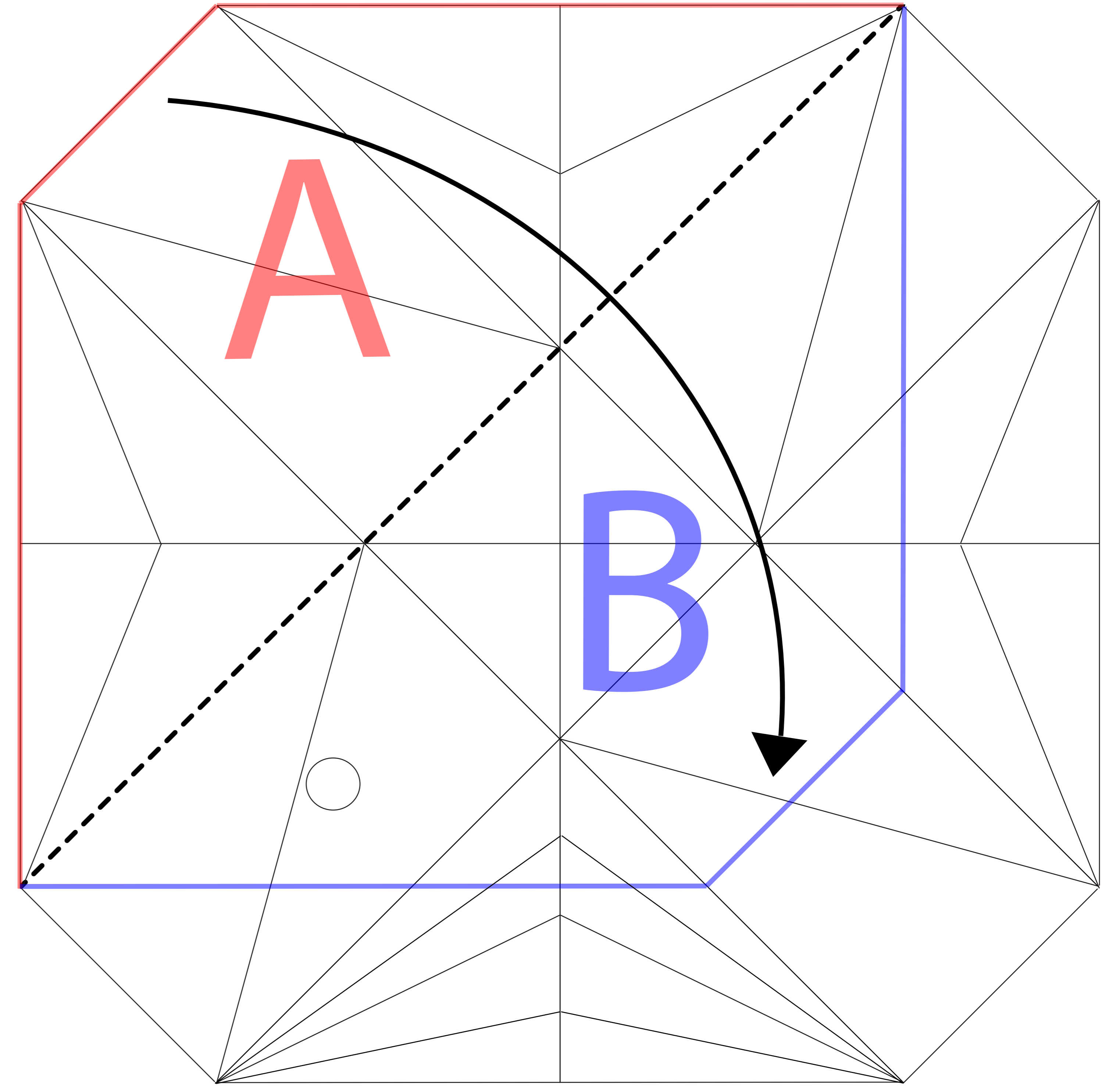

Stap 5A: Vouw kant A op kant B. Druk de vouwlijn in het papier.

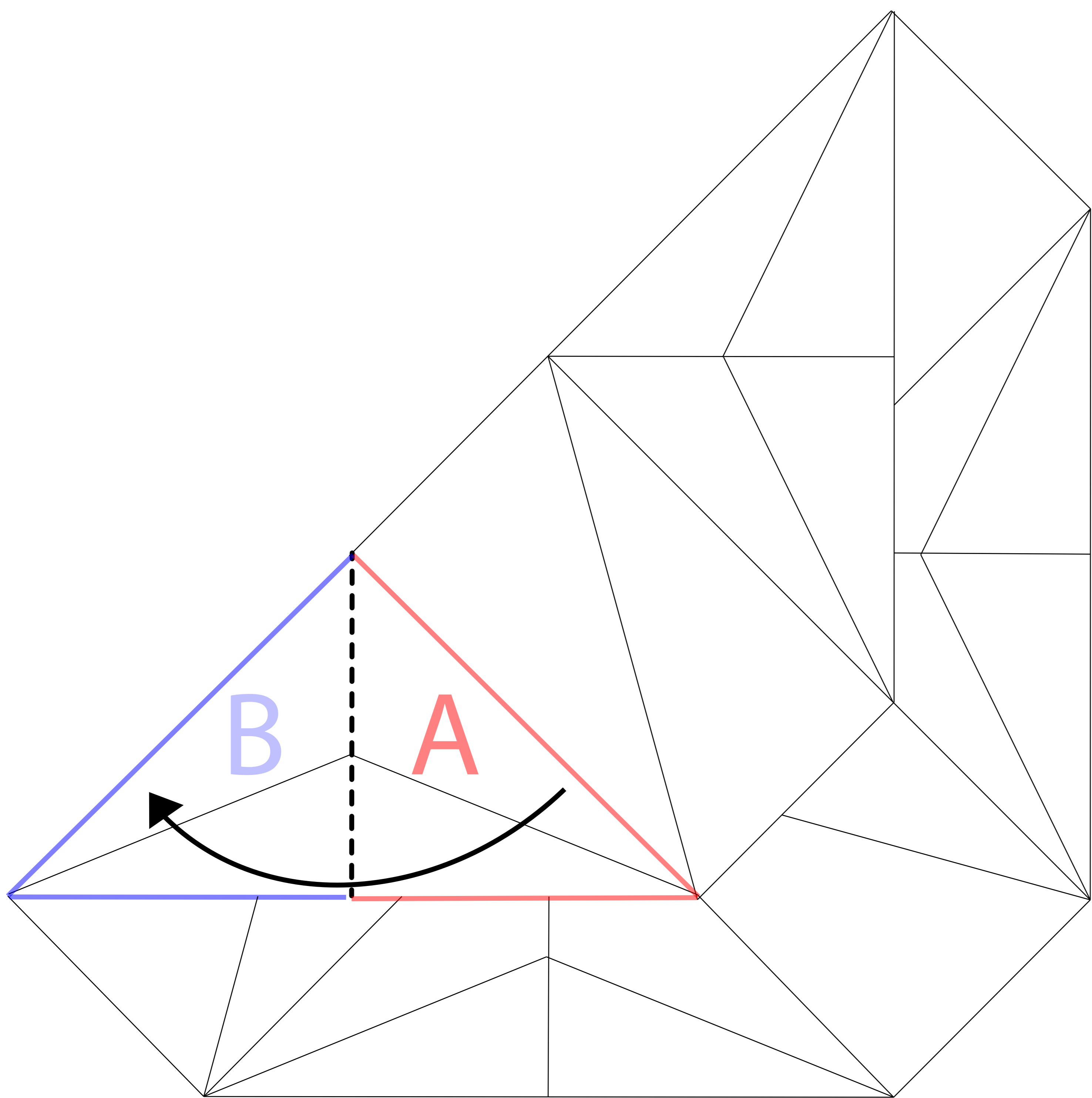

Stap 5B: Vouw kant A op kant B. Druk de vouwlijn in het papier.

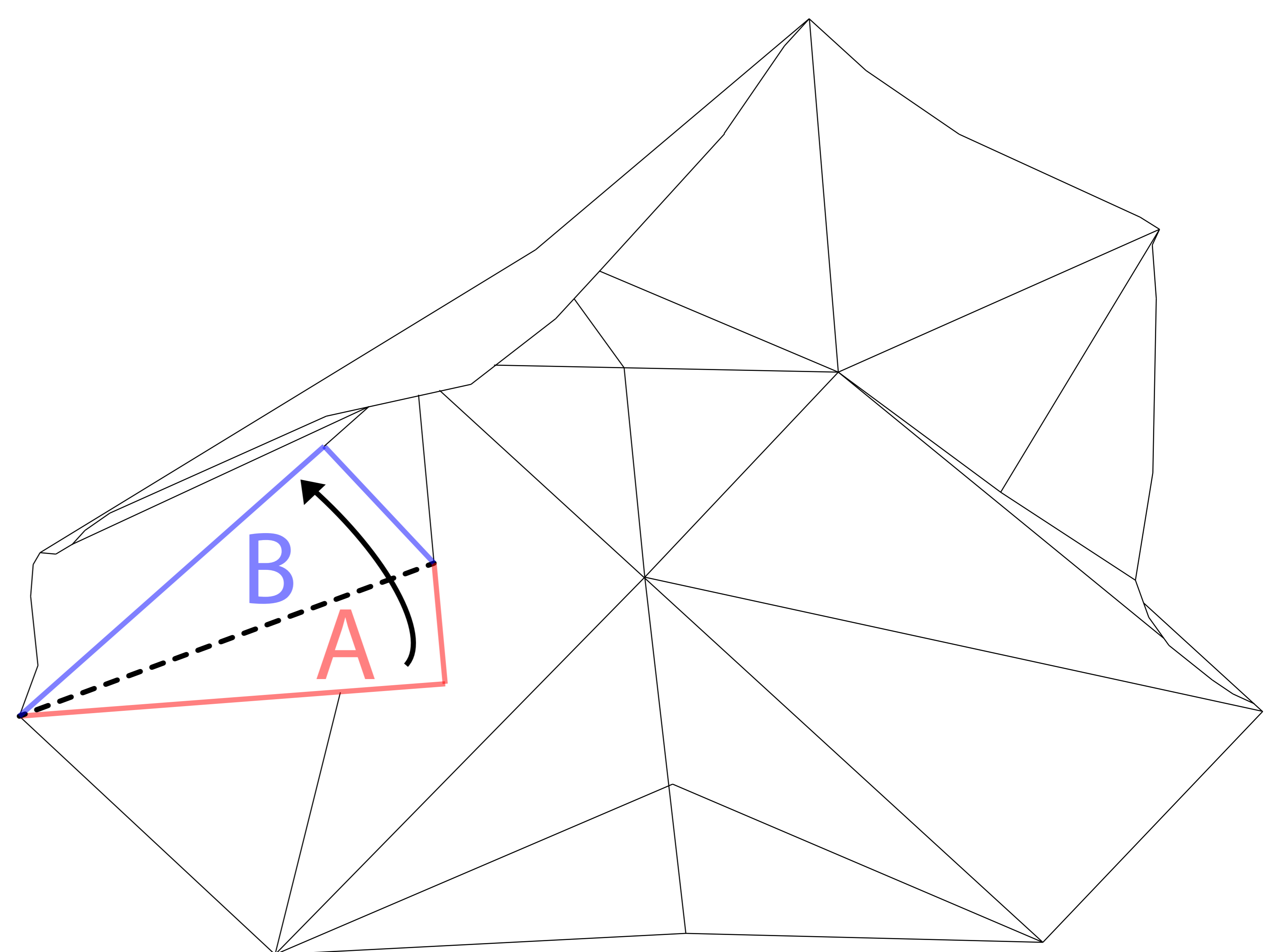

Stap 5C: Vouw kant A op kant B. Druk de vouwlijn in het papier. Vouw het papier weer open.



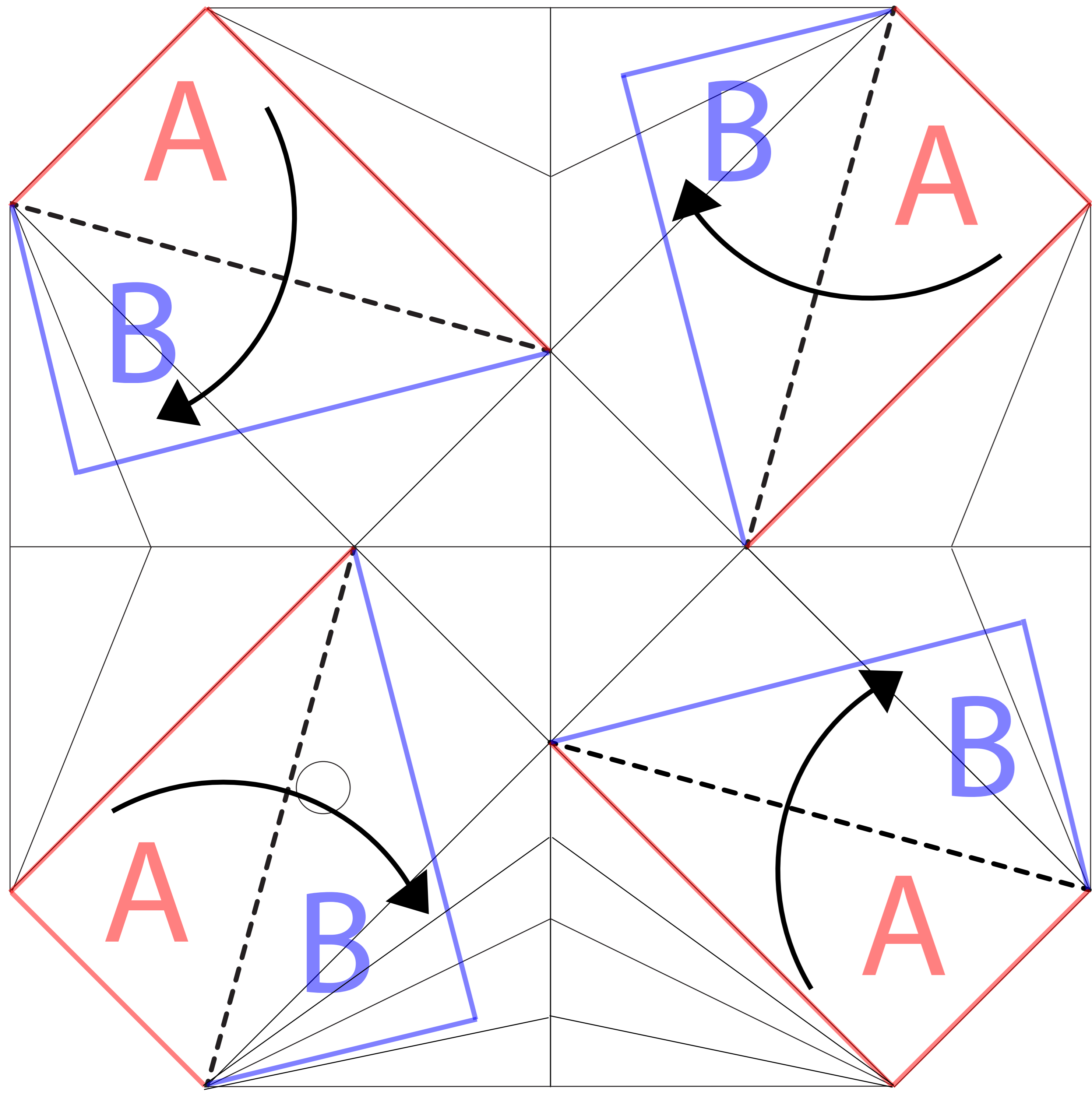

Stap 6: Vouw kant A op kant B. Druk de vouwlijn in het papier. Vouw het papier weer open. Doe dit bij alle vier de hoeken.

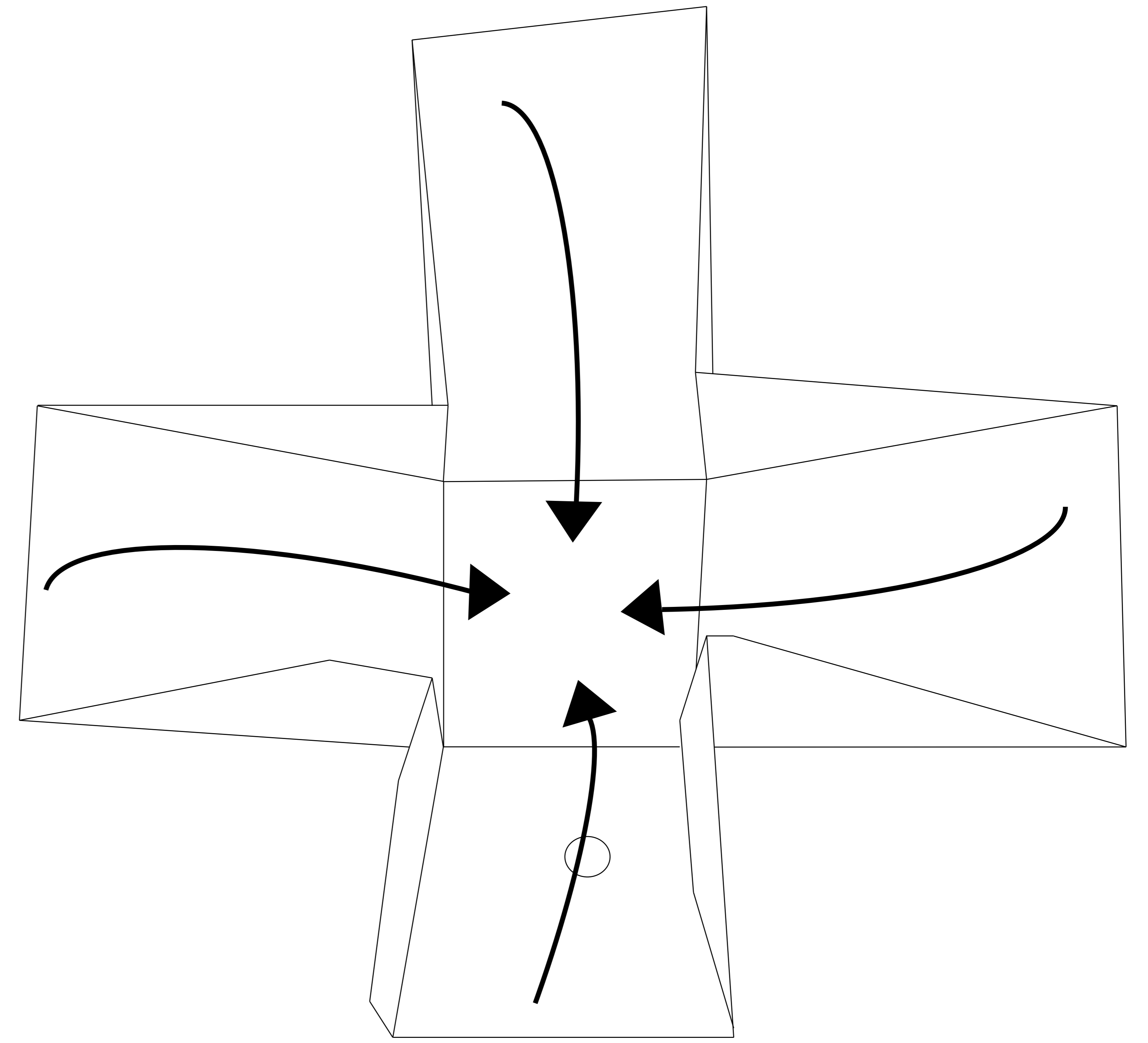

Stap 7: Vouw alle zijanten omhoog, zodat het papier een rechthoekig bakje vormt.

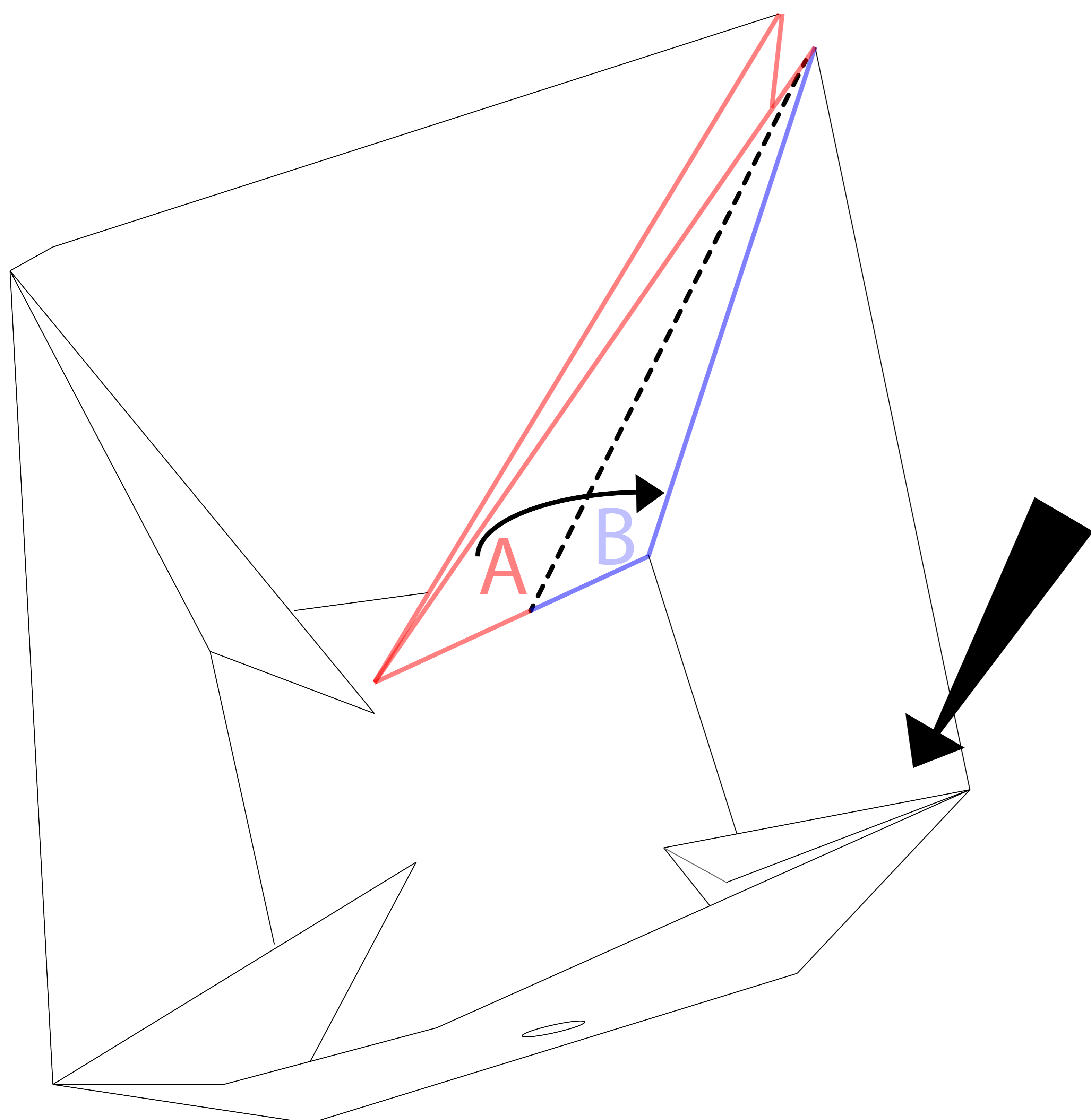

Stap 8: Vouw alle flappen naar binnen toe. Vouw de flap rechts van de cirkel eerst nog een extra keer dubbel.

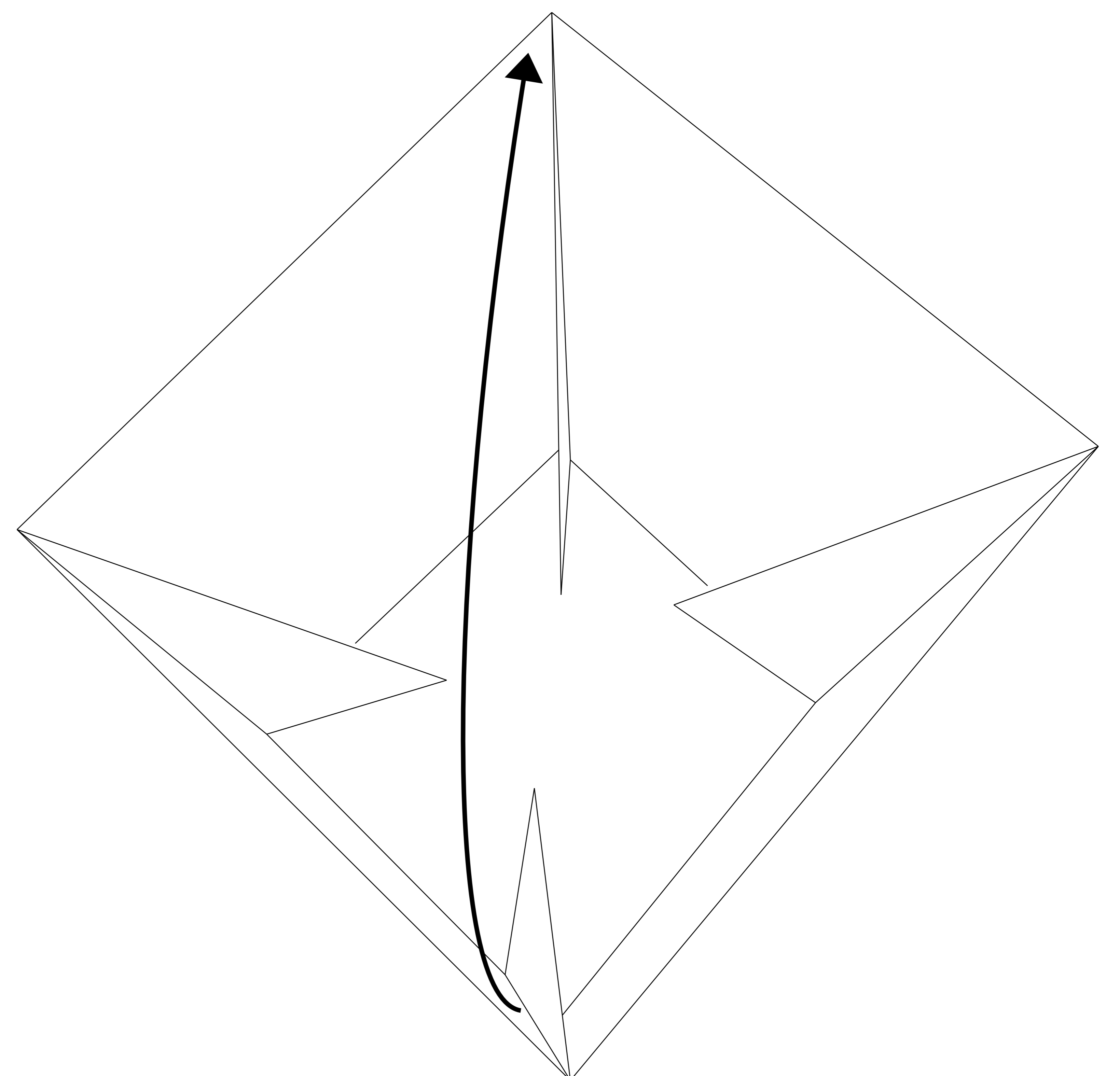

Stap 9: Vouw de randen aan de bovenkant van het bakje naar elkaar toe, zodat de opening volledig is afgesloten.

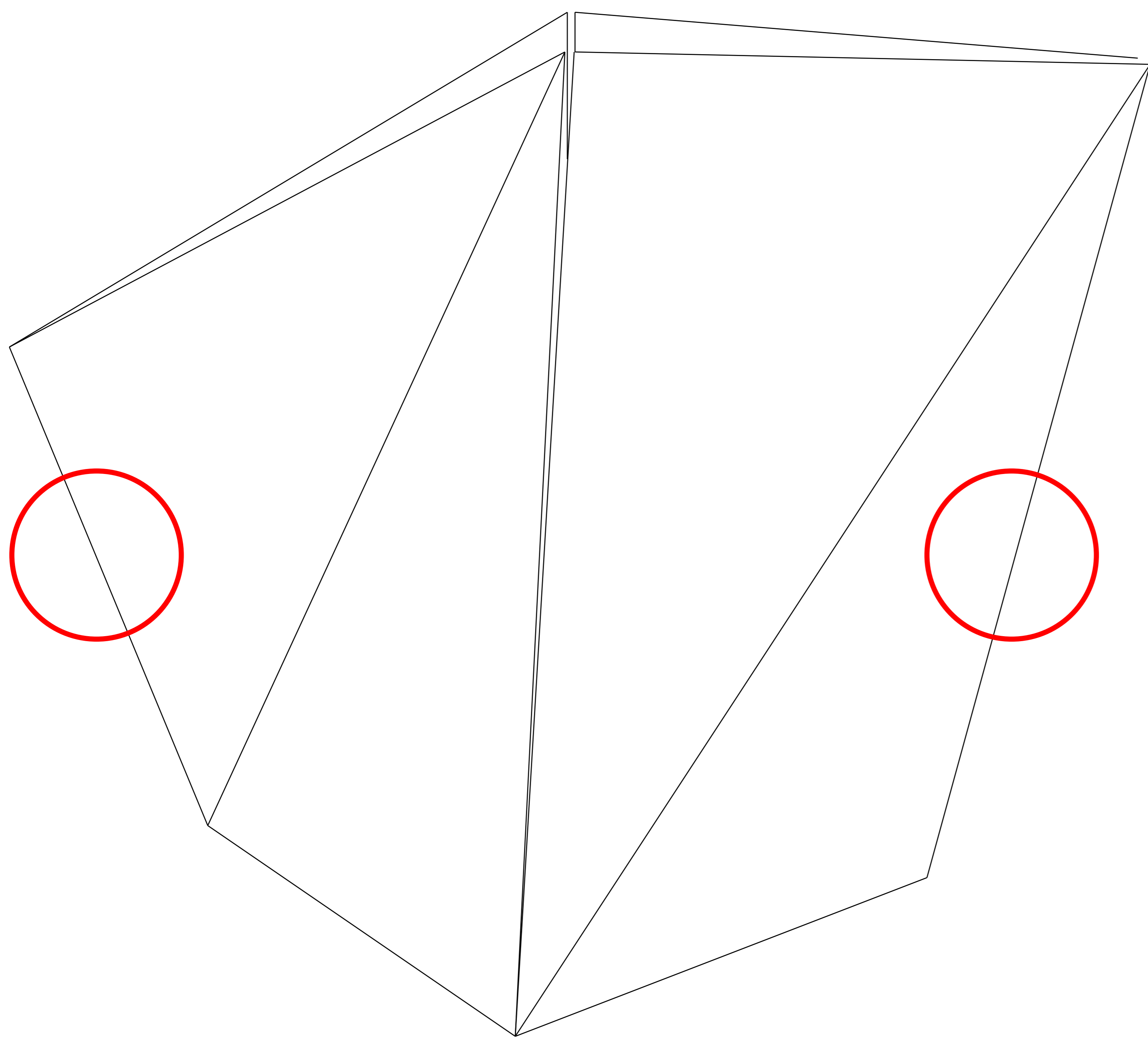

Stap 10A: Plaats je handen halverwege het bakje op de plek van de cirkels.

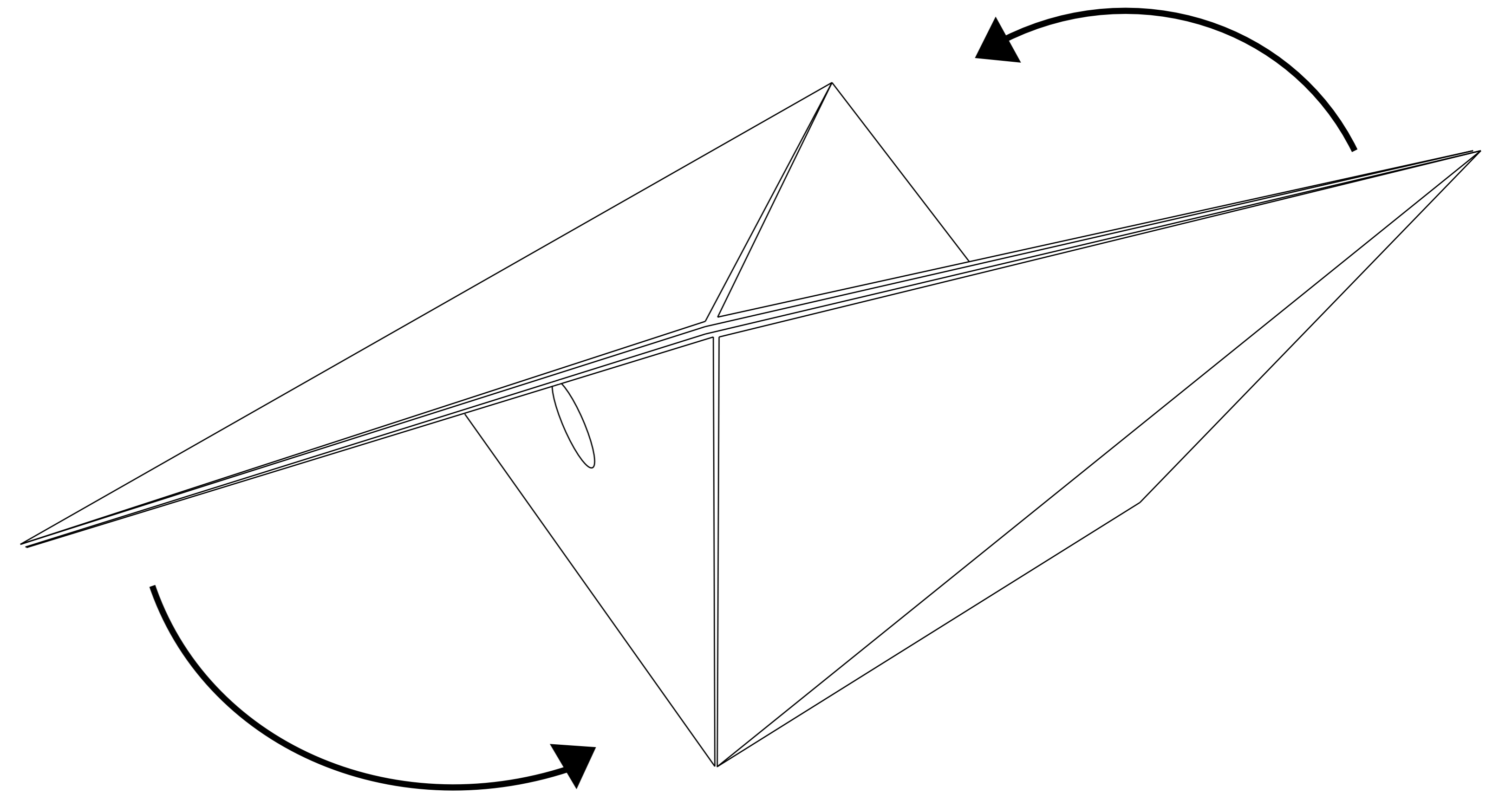

Stap 10B: Pak het bakje vast zoals aangegeven bij stap 10A en draai de uiteinden naar de volgende hoek.

**Tip:**

- Bekijk ook de video instructies:

<https://intothecycle.com/nl/origami-bloempot.html>

- Vier paperclips kunnen helpen de flappen in stap 8 beter op hun plek te houden. Vouw de flappen naar binnen toe en schuif er een paperclip over heen.