

ERGENC

PORTABLE AIR CONDITIONER

**ERG ARC-SL2109K/
ERG ARC-SL2112K/ERG ARC-SL2114K
Instruction Manuel**

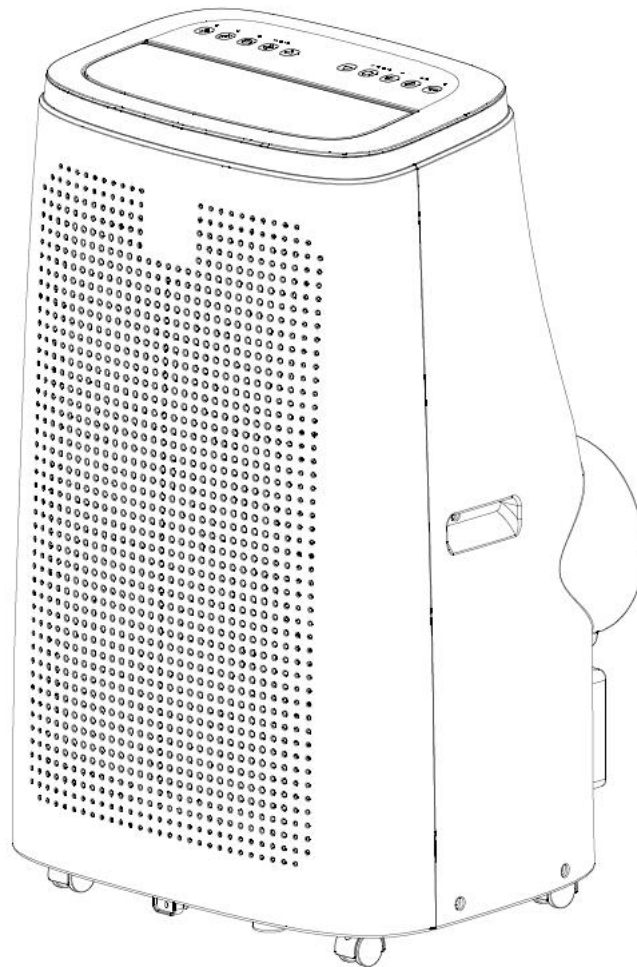

Read this user manual before using this innovative Air Conditioner and keep it safe for future reference.

Content

I. Attention Matters.....	3
II. Features and Components.....	5
III. Control Setting.....	6
IV. Protection function.....	7
V. Installation and adjustment.....	8
VI. Drainage Instructions.....	10
VII. Maintenance.....	11
VIII. Unit Storage.....	11
IX. Troubleshooting 1.....	12
X. Troubleshooting II.....	17
XI. Addendum.....	18

The refrigerant used in mobile air conditioners is the environmentally friendly hydrocarbon R290. This refrigerant is odorless, and compared to the alternative refrigerant, the R290 is an ozone-free refrigerant, and its effect is very low.

Read the instructions before use and repair.

The drawings provided in this manual may not be the same as the physical objects. Refer to the physical objects.

I. Attention Matters

Safety warnings:

1. Do not use means to accelerate the defrosting process or to clean, other than those recommended by the manufacturer.
2. The appliance shall be stored in a room without continuously operating ignition sources (for example: open flames, an operating gas appliance or an operating electric heater.)
3. Do not pierce or burn.
4. Be aware that refrigerants may not contain an odour.
5. Appliance shall be installed, operated and stored in a room with a floor area larger than 14m².
7. Keep any required ventilation openings clear of obstruction;
8. Servicing shall be performed only as recommended by the manufacturer.
9. The appliance shall be stored in a well-ventilated area where the room size corresponds to the room area as specified for operation.
10. Any person who is involved with working on or breaking into a refrigerant circuit should hold a current valid certificate from an industry-accredited assessment authority, which authorizes their competence to handle refrigerants safely in accordance with an industry recognized assessment specification.
11. Servicing shall only be performed as recommended by the equipment manufacturer. Maintenance and repair requiring the assistance of other skilled personnel shall be carried out under the supervision of the person competent in the use of flammable refrigerants.
12. All working procedure that affects safety means shall only be carried by competent persons.

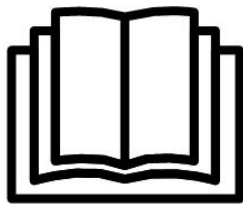

Notes:

- *The air conditioning is only suitable for indoor use, and is not suitable for other applications.
- *Follow local grid interconnection rules while installing the air conditioning and ensure that it is properly grounded. If you have any question on electrical installation, follow the instructions of the manufacturer, and if necessary, ask a professional electrician to install it.
- *Place the appliance in a flat and dry place and keep a distance of above 50cm between the unit and the surrounding objects or walls.
- *After the air conditioning is installed, ensure that the power plug is intact and firmly plugged into the mains power outlet, and place mains power cable orderly to prevent someone from being tripped or pulling out the plug.
- *Do not put any object into the air inlet and outlet of the air conditioning. Keep the air inlet and outlet free from obstructions.
- *When drainage pipes are installed, ensure that the drainage pipes are properly connected, and are not distorted or bended.
- * While adjusting the upper and lower wind-guide strips of the air outlet, pluck it with hands gently to avoid damaging wind-guide strips.
- *When moving the appliance, make sure that it is in an upright position.
- *The unit should stay away from gasoline, flammable gas, stoves and other heat sources.

- * Don't disassemble, overhaul and modify the appliance arbitrarily, otherwise it will cause a unit malfunction or even bring harm to persons and properties. To avoid danger, if a failure occurs, ask the manufacturer or professionals to repair it.
- * Do not install and use the appliance in the bathroom or other humid environments.
- * Do not pull the plug to turn off the appliance.
- * Do not place cups or other objects on the body to prevent water or other liquids from spilling into the air conditioning.
- * Do not use insecticide sprays or other flammable substances near the appliance.
- * Do not wipe or wash the appliance with chemical solvents such as gasoline and alcohol. When you need to clean the appliance, you must disconnect the mains power supply, and clean it with a half-wet soft cloth. If the appliance is really dirty, scrub with a mild detergent.
- * The appliance can be used by children aged from 8 years and above and persons with reduced physical, sensory or mental capabilities if they have been given supervision or instruction concerning use of the appliance in a safe way and understand the hazards involved. Children shall not play with the appliance. Cleaning and maintenance shall not be made by children without supervision. If the mains power cable is damaged, it must be replaced by the manufacturer, its service agent or similarly qualified persons in order to avoid a hazard. The appliance shall be installed in accordance with national wiring regulations.
- * Do not operate the appliance in a wet room such as a bathroom or laundry room.

Transportation, marking and storage for units

1. Transport of equipment containing flammable refrigerants

Compliance with the transport regulations

2. Marking of equipment using signs

Compliance with local regulations

3. Disposal of equipment using flammable refrigerants

Compliance with national regulations

4. Storage of equipment/appliances

The storage of equipment should be in accordance with the manufacturer's instructions.

5. Storage of packed (unsold) equipment

Storage package protection should be constructed such that mechanical damage to the equipment inside the package will not cause a leak of the refrigerant charge.

The maximum number of pieces of equipment permitted to be stored together will be determined by local regulations.

II. Features and Components

Component

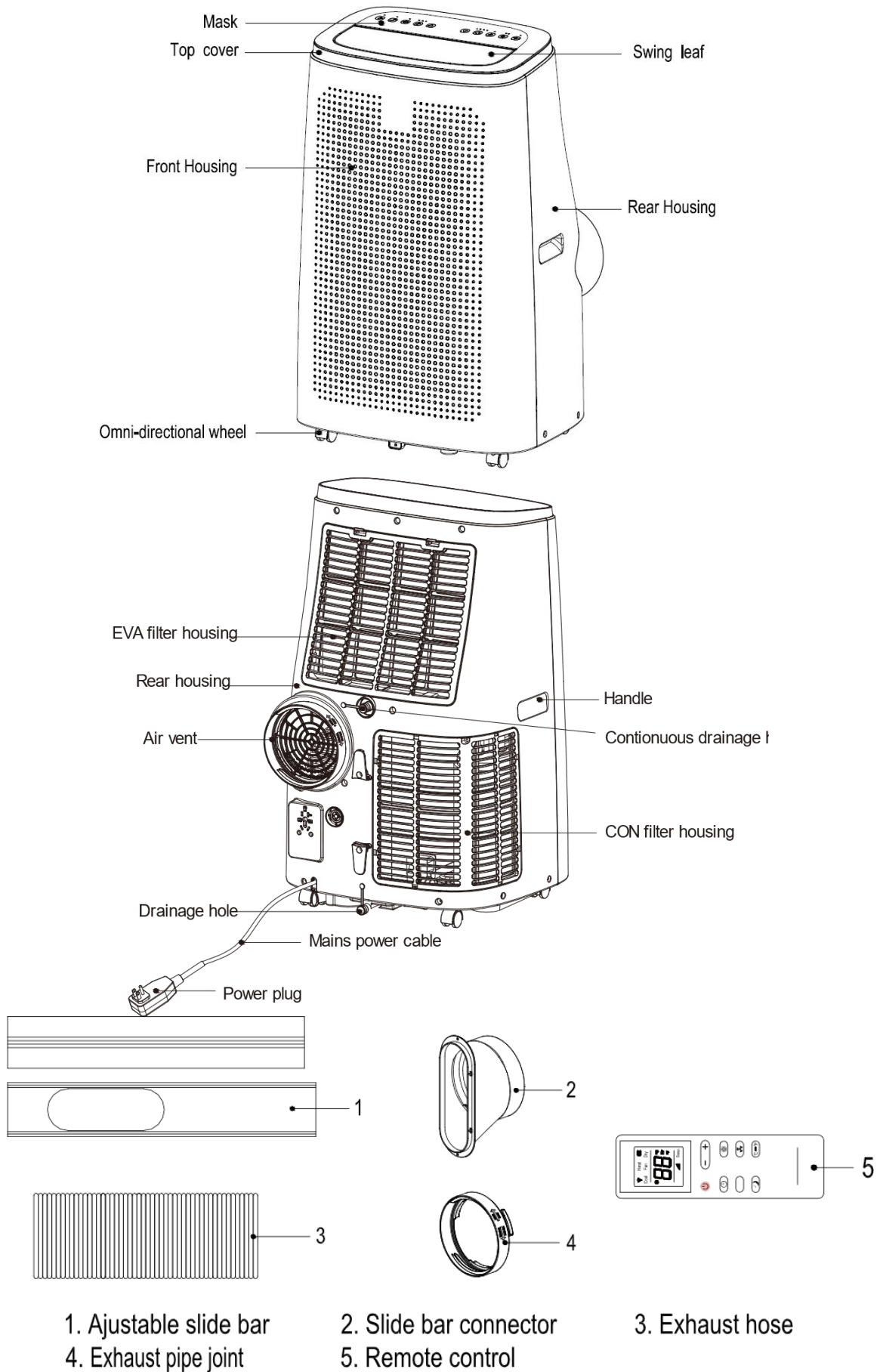

III. Control Setting

1. Control panel operation instructions

Operation interface :

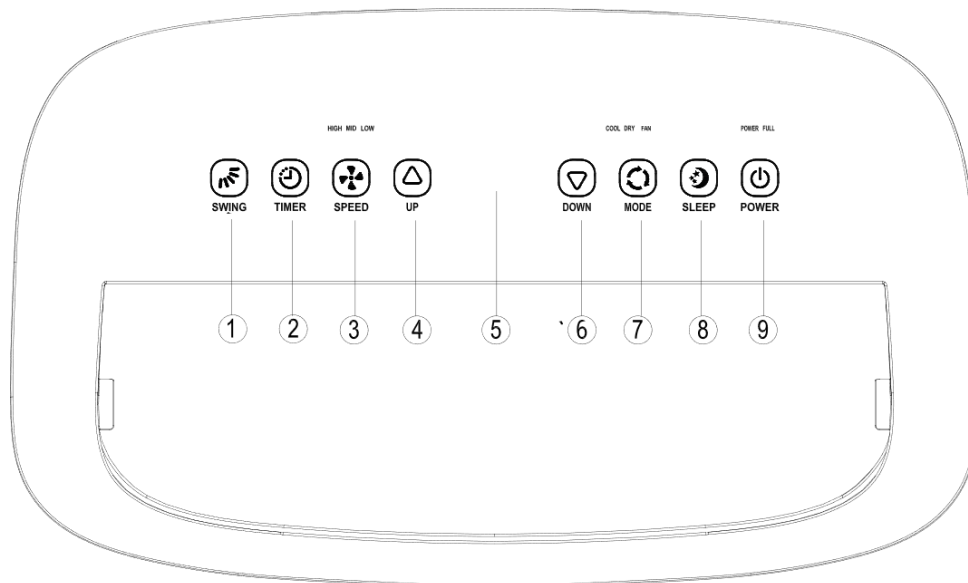

- | | | | |
|-------------------|--------------|-------------|-------------------|
| 1: Swing Key | 2: Timer Key | 3: Fan Key | 4: Up Key |
| 5: Display Window | 6: Down Key | 7: Mode Key | 8: Sleep Mode Key |
| 9: Power Key | | | |

- 1. SWING Key:** The SWING function only works after turning on the unit, you can turn the swing on or off.
- 2. TIMER Key:** When the unit is on, press the key to close timing; When the unit is off, press the key to open timing.
Press the key, when the timing symbol flashes, press up and down key to select the required timing value.
Timing values can be set in 1-24 hours and the timing value is adjusted up or down by one hour.
- 3. FAN SPEED Key:** In cooling and fan mode, press this key to select high, middle, low speed. This function is not available in SLEEP mode and DEHUMIDIFYING mode.
- 4. UP Key:** Under timer mode, press this key to adjust the time upwards.
Under cooling mode, press this key to adjust the temperature higher.
This function is not available under FAN mode and DEHUMIDIFYING mode.
- 5. Display Window**
- 6. DOWN Key:** Under timer mode, press this key to adjust the timer downwards.
Under cooling mode, press this key to adjust the temperature lower.
This function is not available under FAN mode and DEHUMIDIFYING mode.
- 7. Mode Key:** When the unit is on, press this key to switch between cooling → dry(dehumidifier)→ fan mode.
- 8. Sleep Mode:** When the power is on and in cooling mode, press 'SLEEP' button to start the sleep mode.
Under sleep mode, the FAN speed is set to LOW speed and not adjustable. The SLEEP mode can be cancelled by pressing the button.
- 9. Power Key:** Press this key to turn on and turn off the unit.

MEMORY FUNCTION: The appliance maintains its settings during a power failure.

2. Operation instructions of remote control

The air conditioner can be controlled with the remote control. Two AAA-batteries are required to use the remote control.

POWER : Press the POWER button to turn the unit on and off.

MODE : Press the MODE button to switch between cooling, dry(dehumidifier), fan modes.

UP : Press the UP button to increase the desired temperature and set the duration of the timer.

DOWN : Press the DOWN button to reduce the desired temperature and set the duration of the timer.

FAN : Press the FAN button to cycle between high, medium and low fan speeds.

TIMER : Press the TIMER button to set the duration of the power on or power off timer.

SWING : Press the swing button to change the orientation of the louvres to direct the air

TEMPERATURE UNIT : Press to switch between displaying the temperature in Celsius and Fahrenheit.

SLEEP MODE : Press to turn on the sleep mode. The unit will work with energy saving logic and the lowest fan speed.

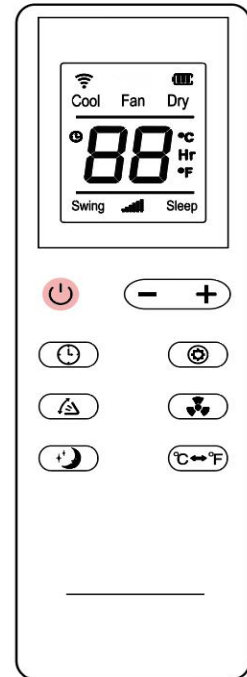

IV. Protection function

1: Frost Protection Function:

In cooling mode, if the temperature of the exhaust pipe is too low, the unit will automatically enter protection status; if the temperature of the exhaust pipe rises to a certain temperature, it can automatically revert to normal operation.

2: Overflow Protection Function:

When water in the water pan exceeds the warning level, the unit will automatically sound an alarm, and the "FULL" indicator light will flash. At this point, you need to move the drainage pipe connecting the unit or the water outlet to sewer or other drainage area to empty the water (details see Drainage Instructions at the end of this chapter). After the water is emptied, the unit will automatically return to the original state.

3: Protection Function of the Compressor

To increase the service life of the compressor, it has a 3-minute delay booting protection function after the compressor is turned off.

V. Installation and adjustment

1.Installation:

Warning: before using the unit, keep it upright for at least two hours.

The unit can be easily moved in the room. In the moving process, ensure that the unit is in the upright position and should be placed on a flat surface. Do not install and use the unit in the bathroom or other humid environments.

1.1 Install the heat pipe assembly (as shown in Fig.1)

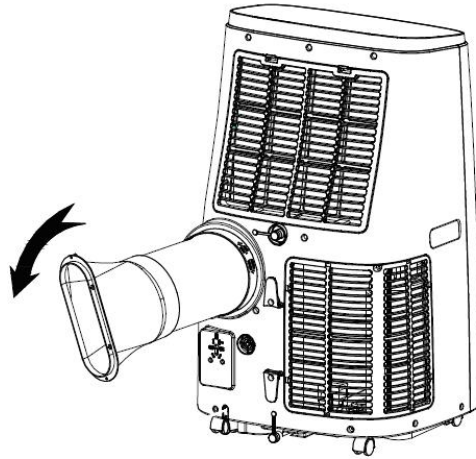

Figure 1

- 1) take out the outer connector assembly and the exhaust pipe assembly, and remove the plastic bags;
- 2) insert the heat pipe assembly (the end of the exhaust joint) into the back panel vent slot (push to the left) and complete the assembly (as shown in figure 1).

1.2 Installation of window sealing accessories

- 1) Half open the window ,and mount the window sealing plate assembly to the window (as shown in Fig.2 and Fig.3).Components can be placed in horizontal and vertical direction.
- 2) Pull various components of the window sealing plate assembly open, adjust their opening distance to bring both ends of the assembly into contact with the window frame, and fix various components of the assembly.

1.2 Install the window sealing plate assembly

Notes: 1: The flat end of the exhaust pipe joints must be snapped into place.

2: The pipe cannot be distorted nor has substantial turning (greater than 45 °). Keep the ventilation of the exhaust pipe unblocked.

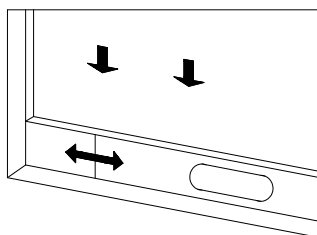

Figure 2

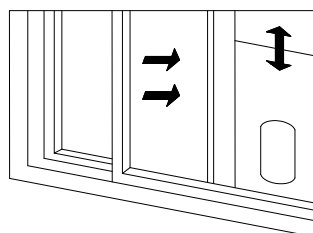

Figure 3

3) Move the unit with installed heat pipe and fittings before the window, and the distance between the body and walls or other objects shall be least 50 cm (as shown in Fig.4).

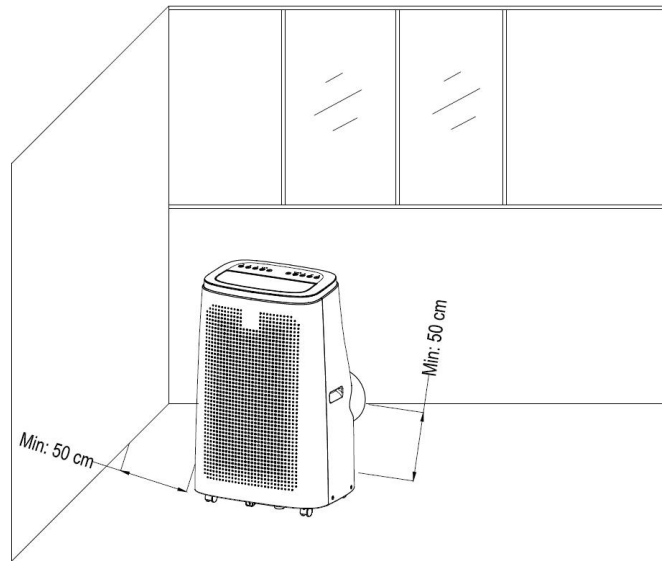

Figure4

4) Elongate the exhaust pipe and snap the flat end of the exhaust pipe joints into the hole of the window sealing plate assembly (as shown in Fig.5 and Fig.6).

Notes : 1: The flat end of the exhaust pipe joints must be snapped into place.

2: The pipe cannot be distorted nor has substantial turning (greater than 45 °). Keep the ventilation of the exhaust pipe unblocked.

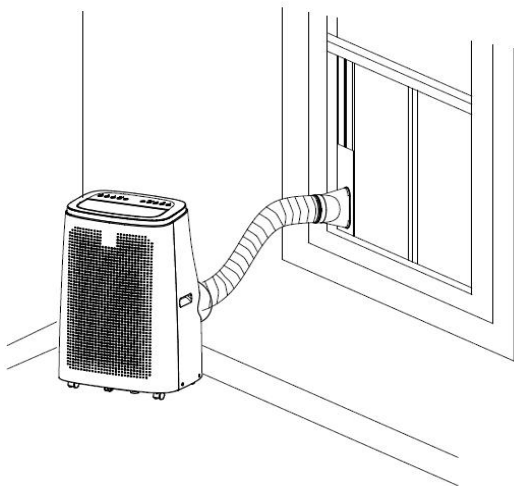

Figure 5

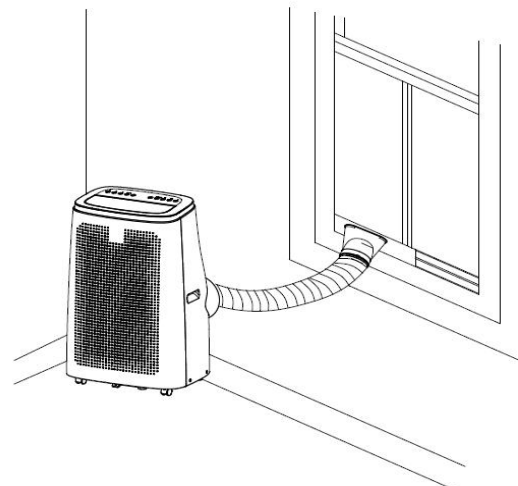

Figure 6

Important Notice:

The length of the exhaust hose shall be 280~1,500mm, and this length is based on the specifications of the unit. Do not use extension tubes or replace it with other different hoses, or this may cause a malfunction. Exhaust host must be unblocked; otherwise it may cause overheating.

VI. Drainage Instructions

This unit has two drainage methods: manual drainage and continuous drainage.

1 . Manual drainage:

1) When the unit stops after the water is full, turn off the unit power and unplug the power plug.

Notes : Move the unit carefully, so as not to spill the water in the water pan at the bottom of the body.

2) Place the water container below the side water outlet behind the body.

3) Unplug the water plug, the water will automatically flow into the water container.

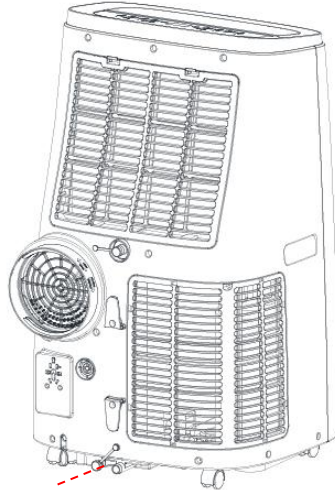

Notes :

1) Keep the water plug properly.

2) During drainage, the body can be tilted slightly backwards.

3) If the water container cannot hold all the water, before the water container is full, insert the water outlet with the water plug as soon as possible to prevent water from flowing to the floor or the carpet.

4) When the water is discharged, insert the water plug.

2 . Continuous drainage (Optional) (only applicable to dehumidifying mode), as shown in figure:

1) Remove the rubber plug and keep it for future use.

2) Set the drainage pipe into the water outlet.

3) Connect the drainage pipe to the water-container .

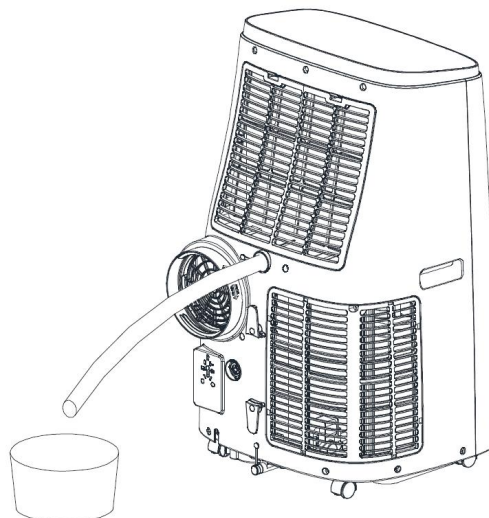

VII. Maintenance

Cleaning: before cleaning and maintenance, turn off the unit and unplug the plug.

1 . Clean the surface

Clean with surface of unit with a wet soft cloth. Don't use chemicals, such as benzene, alcohol, gasoline, etc; otherwise, the surface of the unit will be damaged or even the whole unit will be damaged.

2 . Clean the filter screen

If the filter screen is clogged with dust, and the effectiveness of the unit is reduced, be sure to clean the filter screen once every two weeks.

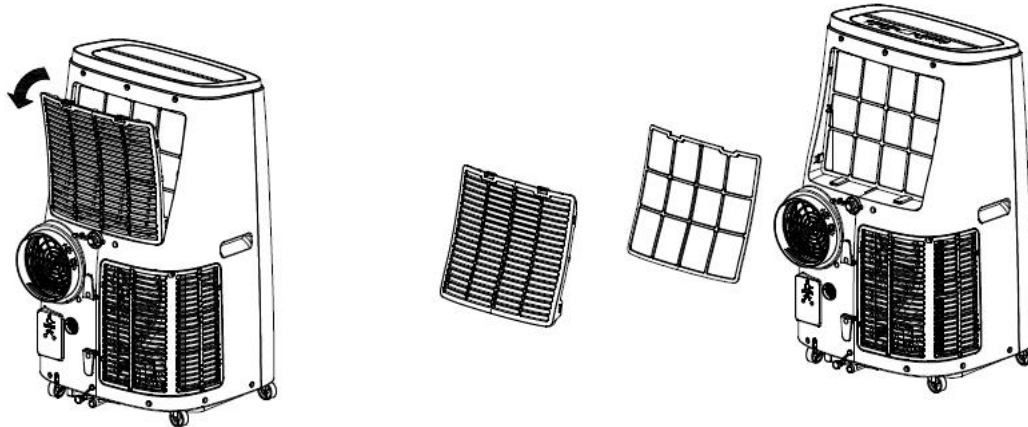

3 . Clean the upper filter screen frame

1) Unscrew one screw fixed by EVA filter net and back shell with screwdriver, and take out EVA filter net. Put the EVA filter screen into warm water with neutral detergent (about 40°C / 104°F) and dry it in the shade after rinsing clean.

VIII. Unit Storage:

1: Unscrew the drainage cover, unplug the water plug, and discharge the water in the water pan into other water containers or directly tilt the body to discharge the water into other containers.

2: Turn on the unit, adjust it to low-wind ventilation mode, and maintain this state until the drainage pipe becomes dry, so as to keep the inside of the body in a dry state and prevent it from mildewing.

3: Turn off the unit, unplug the power plug, and wrap the mains power cable around the wrapping post; install the water plug and the drainage cover.

4: Remove the exhaust pipe and keep it properly.

5: Cover the unit with a plastic bag. Store the unit in a dry place, keep it out of the reach of children, and take dust control measures.

6: Remove batteries from the remote control and keep them properly.

Note: Ensure that the body is placed in a dry place and keep all components properly.

IX. Troubleshooting I

1. Information on servicing

1) Checks to the area

Prior to beginning work on systems containing flammable refrigerants, safety checks are necessary to ensure that the risk of ignition is minimized. For repair to the refrigerating system, the following precautions shall be complied with prior to conducting work on the system.

2) Work procedure

Work shall be undertaken under a controlled procedure so as to minimize the risk of a flammable gas or vapour being present while the work is being performed.

3) General work area

All maintenance staff and others working in the local area shall be instructed on the nature of work being carried out. Work in confined spaces shall be avoided. The area around the workspace shall be sectioned off. Ensure that the conditions within the area have been made safe by control of flammable material.

4) Checking for presence of refrigerant

The area shall be checked with an appropriate refrigerant detector prior to and during work, to ensure the technician is aware of potentially flammable atmospheres. Ensure that the leak detection equipment being used is suitable for use with flammable refrigerants, i.e. non-sparking, adequately sealed or intrinsically safe.

5) Presence of fire extinguisher

If any hot work is to be conducted on the refrigeration equipment or any associated parts, appropriate fire extinguishing equipment shall be available to hand. Have a dry powder or CO₂ fire extinguisher adjacent to the charging area.

6) No ignition sources

No person carrying out work in relation to a refrigeration system which involves exposing any pipe work that contains or has contained flammable refrigerant shall use any sources of ignition in such a manner that it may lead to the risk of fire or explosion. All possible ignition sources, including cigarette smoking, should be kept sufficiently far away from the site of installation, repairing, removing and disposal, during which flammable refrigerant can possibly be released to the surrounding space. Prior to work taking place, the area around the equipment is to be surveyed to make sure that there are no flammable hazards or ignition risks. "No Smoking" signs shall be displayed.

7) Ventilated area

Ensure that the area is in the open or that it is adequately ventilated before breaking into the system or conducting any hot work. A degree of ventilation shall continue during the period that the work is carried out. The ventilation should safely disperse any released refrigerant and preferably expel it externally into the atmosphere.

8) Checks to the refrigeration equipment

Where electrical components are being changed, they shall be fit for the purpose and to the correct specification. At all times the manufacturer's maintenance and service guidelines shall be followed. If in doubt consult the manufacturer's technical department for assistance.

The following checks shall be applied to installations using flammable refrigerants:

- The charge size is in accordance with the room size within which the refrigerant containing parts are installed;
- The ventilation unit and outlets are operating adequately and are not obstructed;
- If an indirect refrigerating circuit is being used, the secondary circuit shall be checked for the presence of refrigerant;
- Marking to the equipment continues to be visible and legible. Markings and signs that are illegible shall be corrected;
- Refrigeration pipe or components are installed in a position where they are unlikely to be exposed to any substance which may corrode refrigerant containing components, unless the components are constructed of materials which are inherently resistant to being corroded or are suitably protected against being so corroded.

9) Checks to electrical devices

Repair and maintenance to electrical components shall include initial safety checks and component inspection procedures. If a fault exists that could compromise safety, then no electrical supply shall be connected to the circuit until it is satisfactorily dealt with. If the fault cannot be corrected immediately but it is necessary to continue operation, an adequate temporary solution shall be used. This shall be reported to the owner of the equipment so all parties are advised.

Initial safety checks shall include:

- That capacitors are discharged: this shall be done in a safe manner to avoid possibility of sparking;
- That there no live electrical components and wiring are exposed while charging, recovering or purging the system;
- That there is continuity of earth bonding.

2.Repairs to sealed components

- 1) During repairs to sealed components, all electrical supplies shall be disconnected from the equipment being worked upon prior to any removal of sealed covers, etc. If it is absolutely necessary to have an electrical supply to equipment during servicing, then a permanently operating form of leak detection shall be located at the most critical point to warn of a potentially hazardous situation.
- 2) Particular attention shall be paid to the following to ensure that by working on electrical components, the casing is not altered in such a way that the level of protection is affected. This shall include damage to cables, excessive number of connections, terminals not made to original specification, damage to seals, incorrect fitting of glands, etc.
- 3) Ensure that apparatus is mounted securely.
- 4) Ensure that seals or sealing materials have not degraded such that they no longer serve the purpose of preventing the ingress of flammable atmospheres. Replacement parts shall be in accordance with the manufacturer's specifications.

NOTE: The use of silicon sealant may inhibit the effectiveness of some types of leak detection equipment. Intrinsically safe components do not have to be isolated prior to working on them.

3.Repair to intrinsically safe components

Do not apply any permanent inductive or capacitance loads to the circuit without ensuring that this will not exceed the permissible voltage and current permitted for the equipment in use.

Intrinsically safe components are the only types that can be worked on while live in the presence of a flammable atmosphere. The test apparatus shall be at the correct rating.

Replace components only with parts specified by the manufacturer. Other parts may result in the ignition of refrigerant in the atmosphere from a leak.

4. Cabling

Check that cabling will not be subject to wear, corrosion, excessive pressure, vibration, sharp edges or any other adverse environmental effects. The check shall also take into account the effects of aging or continual vibration from sources such as compressors or fans.

5. Detection of flammable refrigerants

Under no circumstances shall potential sources of ignition be used in the searching for or detection of refrigerant leaks. A halide torch (or any other detector using a naked flame) shall not be used.

6. Leak detection methods

The following leak detection methods are deemed acceptable for systems containing flammable refrigerants. Electronic leak detectors shall be used to detect flammable refrigerants, but the sensitivity may not be adequate, or may need re-calibration. (Detection equipment shall be calibrated in a refrigerant-free area.)

Ensure that the detector is not a potential source of ignition and is suitable for the refrigerant used. Leak detection equipment shall be set at a percentage of the LFL of the refrigerant and shall be calibrated to the refrigerant employed and the appropriate percentage of gas (25 % maximum) is confirmed.

Leak detection fluids are suitable for use with most refrigerants but the use of detergents containing chlorine shall be avoided as the chlorine may react with the refrigerant and corrode the copper pipe-work.

If a leak is suspected, all naked flames shall be removed/ extinguished.

If a leakage of refrigerant is found which requires brazing, all of the refrigerant shall be recovered from the system, or isolated (by means of shut off valves) in a part of the system remote from the leak. Oxygen free nitrogen (OFN) shall then be purged through the system both before and during the brazing process.

7. Removal and evacuation

When breaking into the refrigerant circuit to make repairs – or for any other purpose-conventional procedures shall be used. However, it is important that best practice is followed since flammability is a consideration. The following procedure shall be adhered to:

- Remove refrigerant;
- Purge the circuit with inert gas;
- Evacuate;
- Purge again with inert gas;
- Open the circuit by cutting or brazing.

The refrigerant charge shall be recovered into the correct recovery cylinders. The system shall be “flushed” with OFN to render the unit safe. This process may need to be repeated several times.

Compressed air or oxygen shall not be used for this task.

Flushing shall be achieved by breaking the vacuum in the system with OFN and continuing to fill until the working pressure is achieved, then venting to atmosphere, and finally pulling down to a vacuum.

This process shall be repeated until no refrigerant is within the system. When the final OFN charge is used, the system shall be vented down to atmospheric pressure to enable work to take place.

This operation is absolutely vital if brazing operations on the pipe-work are to take place.

Ensure that the outlet for the vacuum pump is not close to any ignition sources and there is ventilation available.

8. Charging procedures

In addition to conventional charging procedures, the following requirements shall be followed.

Ensure that contamination of different refrigerants does not occur when using charging equipment. Hoses or

lines shall be as short as possible to minimize the amount of refrigerant contained in them.

- Cylinders shall be kept upright.
- Ensure that the refrigeration system is earthed prior to charging the system with refrigerant.
- Label the system when charging is complete (if not already).
- Extreme care shall be taken not to overfill the refrigeration system.

Prior to recharging the system, it shall be pressure tested with OFN. The system shall be leak tested on completion of charging but prior to commissioning. A follow up leak test shall be carried out prior to leaving the site.

9. **Decommissioning**

Before carrying out this procedure, it is essential that the technician is completely familiar with the equipment and all its detail. It is recommended good practice that all refrigerants are recovered safely. Prior to the task being carried out, an oil and refrigerant sample shall be taken in case analysis is required prior to re-use of reclaimed refrigerant. It is essential that electrical power is available before the task is commenced.

- a) Become familiar with the equipment and its operation.
- b) Isolate system electrically.
- c) Before attempting the procedure ensure that:
 - Mechanical handling equipment is available, if required, for handling refrigerant cylinders;
 - All personal protective equipment is available and being used correctly;
 - The recovery process is supervised at all times by a competent person;
 - Recovery equipment and cylinders conform to the appropriate standards.
- d) Pump down refrigerant system, if possible.
- e) If a vacuum is not possible, make a manifold so that refrigerant can be removed from various parts of the system.
- f) Make sure that cylinder is situated on the scales before recovery takes place.
- g) Start the recovery unit and operate in accordance with manufacturer's instructions.
- h) Do not overfill cylinders. (No more than 80 % volume liquid charge).
- i) Do not exceed the maximum working pressure of the cylinder, even temporarily.

When the cylinders have been filled correctly and the process completed, make sure that the cylinders and the equipment are removed from site promptly and all isolation valves on the equipment are closed off.

- j) Recovered refrigerant shall not be charged into another refrigeration system unless it has been cleaned and checked.

10. **Labelling**

Equipment shall be labelled stating that it has been de-commissioned and emptied of refrigerant. The label shall be dated and signed. Ensure that there are labels on the equipment stating the equipment contains flammable refrigerant.

11. **Recovery**

When removing refrigerant from a system, either for servicing or decommissioning, it is

recommended good practice that all refrigerants are removed safely.

When transferring refrigerant into cylinders, ensure that only appropriate refrigerant recovery cylinders are employed. Ensure that the correct number of cylinders for holding the total system charge is available. All cylinders to be used are designated for the recovered refrigerant and labelled for that

refrigerant (i.e. Special cylinders for the recovery of refrigerant). Cylinders shall be complete with pressure relief valve and associated shut-off valves in good working order. Empty recovery cylinders are evacuated and, if possible, cooled before recovery occurs.

The recovery equipment shall be in good working order with a set of instructions concerning the equipment that is at hand and shall be suitable for the recovery of flammable refrigerants. In addition, a set of calibrated weighing scales shall be available and in good working order. Hoses shall be complete with leak-free disconnect couplings and in good condition. Before using the recovery unit, check that it is in satisfactory working order, has been properly maintained and that any associated electrical components are sealed to prevent ignition in the event of a refrigerant release.

Consult manufacturer if in doubt.

The recovered refrigerant shall be returned to the refrigerant supplier in the correct recovery cylinder, and the relevant Waste Transfer Note arranged. Do not mix refrigerants in recovery units and especially not in cylinders.

If compressors or compressor oils are to be removed, ensure that they have been evacuated to an acceptable level to make certain that flammable refrigerant does not remain within the lubricant.

The evacuation process shall be carried out prior to returning the compressor to the suppliers. Only electric heating to the compressor body shall be employed to accelerate this process.

When oil is drained from a system, it shall be carried out safely.

Fuse parameters of the unit

Type: 5TE or 932 or 5H Voltage: 250V Current: 3.15 A

IX. Troubleshooting

Do not repair or disassemble the air conditioning by yourself. Unqualified repair will lead to failure of the warranty card, and may cause damage to users or their properties.

Problems	Reasons	Solutions
The air conditioning does not work.	There is no electricity.	Turn it on after connecting it to a socket with electricity.
	The water-full indicator will light.	Discharge the water inside.
	The ambient temperature is too low or too high	Recommend to use the machine in at the temperature of 7-35 °C.
	In cooling mode, the room temperature is lower than the set temperature; in heating mode, the room temperature is higher than the set temperature.	Change the set temperature.
The cooling effect is not good	In dehumidification mode, the ambient temperature is low.	The machine is placed in a room with an ambient temperature of greater than 17 °C.
	There is direct sunlight.	Pull the Curtain.
	Doors or windows are open; there are a lot of people; or in cooling mode, there are other sources of heat.	Close doors and windows, and add new air conditioning.
	The filter screen is dirty.	Clean or replace the filter screen.
Big Noise	The air inlet or outlet is blocked.	Clear obstructions.
	The air conditioning is not placed on a flat surface.	Put the air conditioning on a flat and hard place (to reduce noise).
compressor does not work.	Frost protection starts.	Wait for 3 minutes until the temperature is lowered, and then restart the machine.
	Overheat protection starts.	
The remote control does not work.	The distance between the machine and the remote control is too far.	Let the remote control get close to the air conditioning, and make sure that the remote control directly faces to the direction of the remote control receiver.
	The remote control is not aligned with the direction of the remote control receiver.	
	Batteries are dead.	Replace batteries.
Displays 'E1'.	The room temperature sensor is abnormal.	Check the room temperature sensor and related circuitry.
Displays 'E2'	The pipe temperature sensor is abnormal.	Check the pipe temperature sensor and related circuitry.

Note: If problems not listed in the table occur or recommended solutions do not work, contact the professional service organization.

X. Addendum

Schematic diagram for air conditioning

(The specific technical parameters of the unit shall be subject to the nameplate on the appliance)

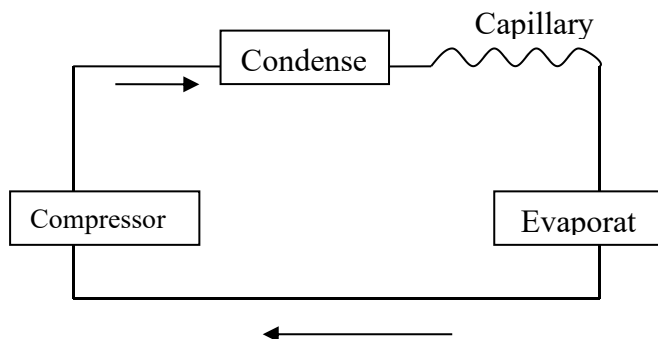

This symbol on the product or in the instructions means that your electrical and electronic equipment should be disposed at the end of its life separately from your household waste. There are separate collection systems for recycling in the EU. For more information, please see contact the local authority or your retailer where you purchased the product.

Pirox Internationa B.V.

EC Declaration of Conformity

We
Pirox International B.V.
Blaak 6 | 3011 TA Rotterdam | The Netherlands

Hereby declare under our sole responsibility that the product:

Model number: ERG ARC-21109/ ERG ARC-SL2109K/ ERG ARC-SL2112K/ ERG ARC-SL2114K
Product description: Ergenic portable air-conditioner

To which this declaration relates is in conformity with the requirements of the following standards:

Particular safety requirement for electrical head pumps, air conditioners and dehumidifiers IEC 60335-2-40

The LVD directive 2014/35/EU

EN 60335-2-40: 2003/A13:2012
EN 60335-1:2012/A13:2017
EN 62233:2008

The EMC directive 2014/30/EU;

EN 55014-1:2017
EN 55014-2:2015
EN 61000-3-2:2014
EN 61000-3-3:2013
EN 61000-3-11:2000

ERP requirement (EU) 206/2012

(2018/C 092/03):2018-03-09; EN 145-2:2013; EN 14511-3:2013; EN 14825:2016; EN 12102-1:2017

ROHS directive (EU) 2015/863 amending annex II to directive 2011/65/EU

IEC 62321-3-1:2013; IEC 62321-4:2013; IEC 62321-5:2013; IEC 62321-7-1:2015; IEC 62321-6:2015; IEC 62321-8:2017

This certifies that the following designated product:

Model number: ERG ARC-21109/ ERG ARC-SL2109K/ ERG ARC-SL2112K/ ERG ARC-SL2114K
Product description: Ergenic portable air-conditioner

Complies with the requirements of the following directives and carries the CE marking accordingly:

Particular safety requirement for electrical head pumps, air conditioners and dehumidifiers IEC 60335-2-40
The EMC directive 2014/30/EU
The LVD directive 2014/35/EU
ERP requirement (EU) 206/2012
ROHS directive (EU) 2015/863 amending annex II to directive 2011/65/EU

This declaration is the responsibility of the manufacturer / importer:

Pirox International B.V.
Rotterdam, 1 March, 2020

R.J. de Bruin,

CEO

(UK)

CE COMPLIANCE

Hereby Pirox International B.V. declares that this product is in accordance with essential requirements and other relevant terms of the European regulation 2004/108/EC. RoHS 2011/65/EU.

(FR)

CONFORMITE CE

Par la présente Pirox International B.V., déclare que l'appareil est conforme aux exigences essentielles et aux dispositions pertinentes de la Directive Européenne 2004/108/EC. RoHS 2011/65/EU.

(DE)

CE-KONFORMITÄT

Hiermit erklärt Pirox International B.V., dass dieses Produkt die erforderlichen Voraussetzungen und andere relevante Konditionen der europäischen Richtlinie 2004/108/EC. RoHS 2011/65/EU erfüllt.

(IT)

CONFORMITÀ ALLE NORME CE

Con la presente Pirox International B.V. dichiara che questo prodotto è conforme ai requisiti essenziali e agli altri termini rilevanti della Direttiva Europea 2004/108/EC. RoHS 2011/65/EU.

(NL)

CE GOEDKEURING

Hierbij verklaart Pirox International B.V. dat dit product in overeenstemming is met de essentiële eisen en andere relevante bepalingen van Europese Richtlijn 2004/108/EC. RoHS 2011/65/EU.

(ES)

CONFORMIDAD CON LA CE

Por la presente Pirox International B.V. declara que este producto cumple con los requisitos esenciales y las otras provisiones relevantes de la Directiva Europea 2004/108/EC. RoHS 2011/65/EU.

(PT)

CONFORMIDADE CE

Pela presente a Pirox International B.V. declara que este produto está em conformidade com os requisitos essenciais e outras condições relevantes da regulamentação Europeia 2004/108/EC. RoHS 2011/65/EU.

(SE)

CE-FÖRSÄKRAN

Härmed försäkras Pirox International B.V. att denna produkt uppfyller de nödvändiga kraven och andra relevanta villkor EU-direktivet 2004/108/EC. RoHS 2011/65/EU.

(DK)

OVERENSSTEMMELSEERKLÆRING

Pirox International B.V. bekræfter hermed, at dette produkt er i overensstemmelse med væsentlige krav og andre betingelser i henhold til Rådets direktiv 2004/108/EC. RoHS 2011/65/EU.

(NO)

CE-OVERENSSTEMMELSE

Pirox International B.V. erklærer herved at dette produktet er i overensstemmelse med de avgjørende kravene og andre relevante vilkår i den europeiske forskriften 2004/108/EC. RoHS 2011/65/EU.

(FI)

CE-HYVÄKSYNTÄ

Täten Pirox International B.V. ilmoittaa, että tämä tuote on yhdenmukainen direktiivin 2004/108/EC. RoHS 2011/65/EU. olennaisten vaatimusten ja muiden asiaankuuluvien sopimusehtojen kanssa.

(RU)

СООТВЕТСТВИЕ ТРЕБОВАНИЯМ CE

Настоящим компания Pirox International B.V. заявляет, что ее продукция соответствует основным требованиям и условиям Европейской Директивы 2004/108/EC. RoHS 2011/65/EU.

(PL)

CERTYFIKAT ZGODNOŚCI CE

Pirox International B.V. niniejszym oświadcza, że ten produkt spełnia wszelkie niezbędne wymogi, a także inne istotne warunki dyrektywy europejskiej 2004/108/EC. RoHS 2011/65/EU.

(GR)

ΣΥΜΜΟΡΦΩΣΗ ΜΕ CE

Η Pirox International B.V. δηλώνει, διά του παρόντος, ότι αυτό το προϊόν συμμορφώνεται με τις ουσιαστικές απαιτήσεις και τους λοιπούς όρους του ευρωπαϊκού κανονισμού 2004/108/EC. RoHS 2011/65/EU.



FOR USE IN:



ERGENC

DRAAGBARE AIRCONDITIONER

**ERG ARC-SL2109K/
ERG ARC-SL2112K/ERG ARC-SL2114K
Instructiehandleiding**

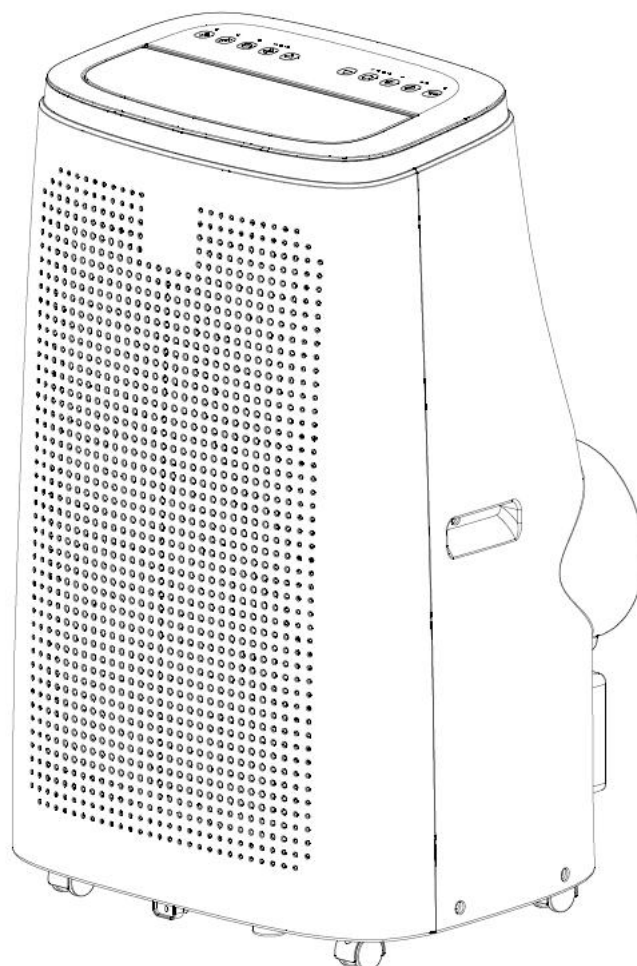

Lees deze gebruiksaanwijzing voordat u deze innovatieve airconditioner in gebruik neemt en bewaar het zorgvuldig voor toekomstig gebruik.

Inhoud

I. Aandachtspunten.....	3
II. Functies en onderdelen.....	5
III. Regeleenheid.....	6
IV. Beschermingsfunctie.....	7
V. Installatie en afstelling.....	8
VI. Afvoerinstructies.....	10
VII. Onderhoud.....	11
VIII. Opslag van de unit.....	11
IX. Probleemoplossing 1.....	12
X. Probleemoplossing II.....	17
XI. Addendum.....	18

Het koelmiddel dat in mobiele airconditioners wordt gebruikt is het milieuvriendelijke koolwaterstof R290. Dit koelmiddel is geurloos, en vergeleken met het alternatieve koelmiddel is R290 een ozonvrij koelmiddel, en het effect ervan is zeer gering. Lees de instructies voor gebruik en reparatie.

De tekeningen in deze handleiding komen mogelijk niet overeen met de fysieke voorwerpen. Verwijs naar de fysieke objecten.

I. Aandachtspunten

Veiligheidswaarschuwingen:

1. Gebruik geen andere middelen om het ontdooiproces te versnellen of om te reinigen dan die welke door de fabrikant worden aanbevolen.
2. Het apparaat moet worden opgeslagen in een ruimte zonder continu werkende ontstekingsbronnen (bijvoorbeeld: open vuur, een gasapparaat die in bedrijf is of een elektrische kachel die in bedrijf is).
3. Niet doorboren of verbranden.
4. Wees ervan bewust dat koelmiddelen geen geur mogen hebben.
5. Het apparaat moet worden geïnstalleerd, bediend en opgeslagen in een ruimte met een vloeroppervlak van meer dan 14 m².
7. Houd alle vereiste ventilatie-openingen vrij van obstakels;
8. Het onderhoud mag alleen worden uitgevoerd op de door de fabrikant aanbevolen wijze.
9. Het apparaat moet worden opgeslagen in een goed geventileerde ruimte waarvan de afmetingen overeenkomen met de voor de werking aangegeven ruimte.
10. Iedereen die betrokken is bij werkzaamheden aan of het indringen in een koelmiddelcircuit moet in het bezit zijn van een geldig certificaat van een door de industrie erkende beoordelingsinstantie, dat zijn bekwaamheid om veilig met koelmiddelen om te gaan volgens een door de industrie erkende beoordelingsspecificatie autoriseert.
11. Onderhoud mag alleen worden uitgevoerd zoals aanbevolen door de fabrikant van de apparatuur. Onderhoud en reparatie waarbij de hulp van ander geschoold personeel is vereist, moeten worden uitgevoerd onder toezicht van de persoon die deskundig is op het gebied van het gebruik van ontvlambare koelmiddelen.
12. Alle werkprocedures die van invloed zijn op de veiligheidsmiddelen mogen alleen worden uitgevoerd door bevoegde personen.

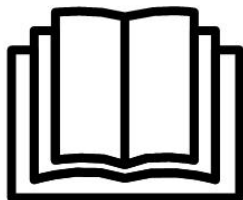

Opmerkingen:

- *De airconditioning is alleen geschikt voor gebruik binnenshuis, en is niet geschikt voor andere toepassingen.
- *Neem de plaatselijke voorschriften voor netaansluiting in acht bij de installatie van de airconditioning en zorg ervoor dat deze goed is geaard. Indien u vragen heeft over de elektrische installatie, volgt u de instructies van de fabrikant, en vraagt u, indien nodig, een professionele elektricien om het te installeren.
- *Plaats de unit op een vlakke en droge plaats en neem een afstand van meer dan 50 cm in acht tussen de unit en de omringende voorwerpen of muren.
- *Nadat de airconditioning is geïnstalleerd, moet u ervoor zorgen dat de netstekker intact is en stevig in het stopcontact zit, en moet u het netsnoer ordelijk neerleggen om te voorkomen dat iemand struikelt of de stekker eruit trekt.
- *Steek geen voorwerpen in de luchtinlaat en -uitlaat van de airconditioning. Houd de luchtinlaat en -uitlaat vrij van obstakels.
- *Wanneer afvoerleidingen worden geïnstalleerd, moet ervoor worden gezorgd dat de afvoerleidingen goed zijn aangesloten en niet zijn vervormd of gebogen.
- * Bij het afstellen van de bovenste en onderste windgeleidestrips van de luchtuitlaat, deze voorzichtig met de handen vastpakken om beschadiging van de windgeleidestrips te voorkomen.
- *Wanneer u het apparaat verplaatst, moet u ervoor zorgen dat het rechtop staat.
- *De unit mag niet in de buurt van benzine, ontvlambaar gas, kachels en andere warmtebronnen staan.

- * Demonteer, reviseer en modificeer de unit niet naar willekeur, anders zal de unit defect raken of zelfs lichamelijk letsel of schade aan eigendommen kunnen veroorzaken. Als er een defect optreedt, dient u de fabrikant of een vakman te vragen dit te repareren, om gevaar te voorkomen.
- * Installeer en gebruik het apparaat niet in de badkamer of in andere vochtige omgevingen.
- * Trek niet aan de stekker om het apparaat uit te schakelen.
- * Plaats geen kopjes of andere voorwerpen op de behuizing om te voorkomen dat er water of andere vloeistoffen in de airconditioning terechtkomen.
- * Gebruik geen insecticide sprays of andere ontvlambare stoffen in de buurt van het apparaat.
- * Veeg of reinig het apparaat niet met chemische oplosmiddelen zoals benzine en alcohol. Wanneer u het apparaat moet schoonmaken, moet u de netvoeding loskoppelen en het apparaat met een iets vochtige, zachte doek schoonmaken. Als het apparaat echt vuil is, boen dan met een mild afwasmiddel.
- * Het apparaat mag uitsluitend worden gebruikt door kinderen vanaf 8 jaar en ouder en personen met verminderde fysieke, motorieke of mentale mogelijkheden, indien zij onder toezicht staan of instructies hebben gekregen over een veilig gebruik van het apparaat en de gevaren ervan begrijpen. Kinderen mogen niet spelen met het apparaat. Reiniging en gebruikersonderhoud mag niet worden uitgevoerd door kinderen zonder toezicht. Indien het netsnoer beschadigd is, moet het worden vervangen door de fabrikant, de servicemedewerker of een soortgelijk gekwalificeerd persoon, om gevaar te voorkomen. Het apparaat moet worden geïnstalleerd in overeenstemming met de nationale bedradingsvoorschriften.
- * Gebruik het apparaat niet in een vochtige ruimte, zoals een badkamer of wasruimte.

Transport, markering en opslag van units

1. Transport van apparatuur die ontvlambare koelmiddelen bevat

Naleving van de transportvoorschriften

2. Markering van apparatuur met behulp van borden

Naleving van plaatselijke voorschriften

3. Verwijdering van apparatuur die ontvlambare koelmiddelen bevat

Naleving van nationale voorschriften

4. Opslag van apparatuur/machines

De opslag van apparatuur dient in overeenstemming te zijn met de instructies van de fabrikant.

5. Opslag van verpakte (onverkochte) apparatuur

De bescherming van de opslagverpakking moet zodanig zijn geconstrueerd dat mechanische schade aan de apparatuur in de verpakking niet leidt tot lekkage van de koelmiddelvulling.

Het maximumaantal uitrustingsstukken dat samen mag worden opgeslagen, wordt bepaald door de plaatselijke voorschriften.

II. Functies en onderdelen

Onderdeel

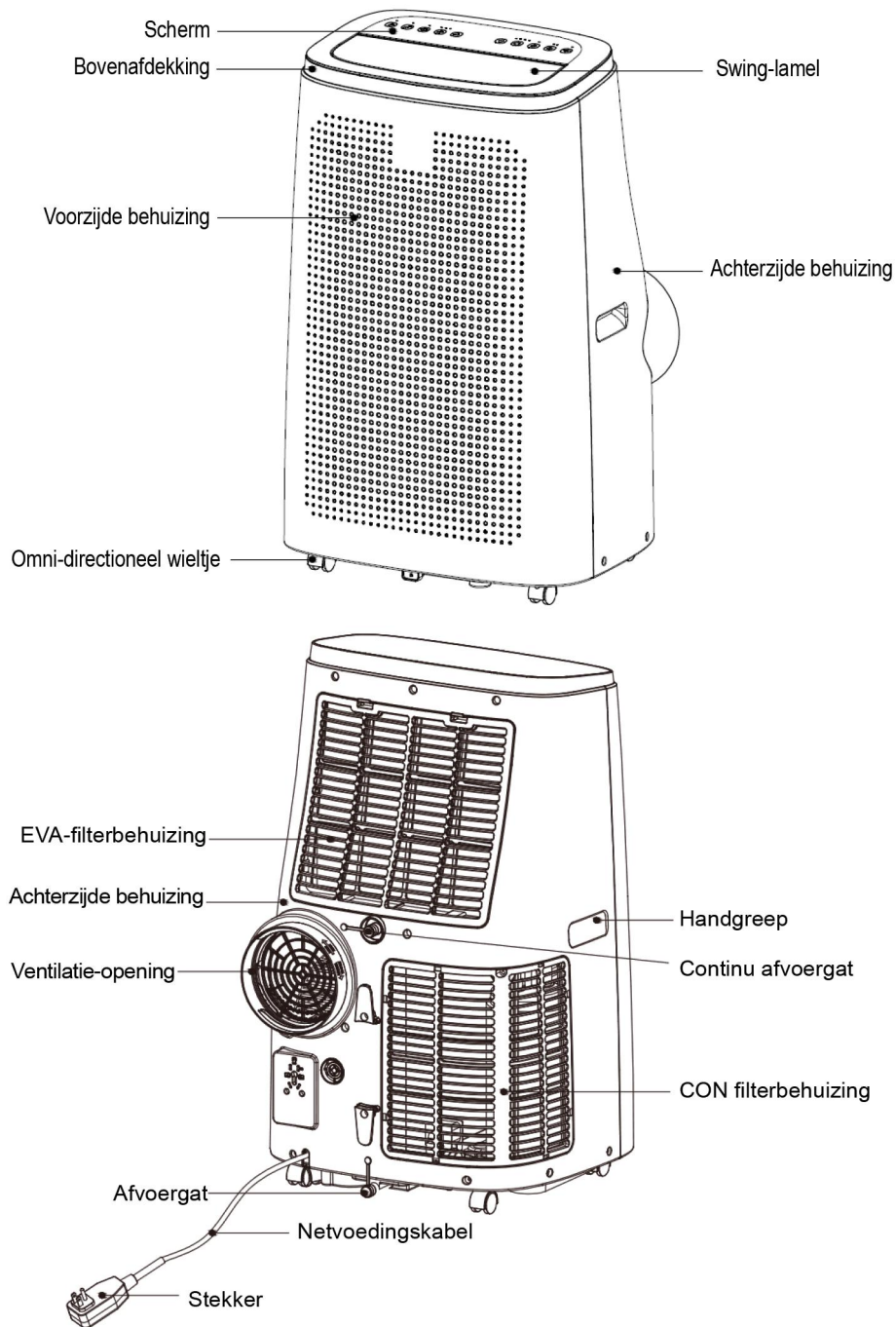

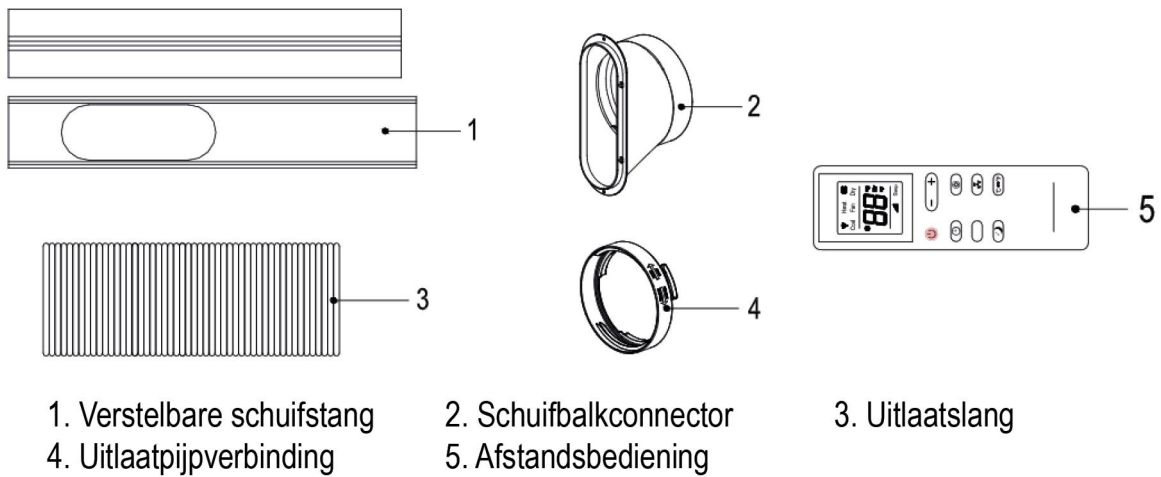

III. Regeleenheid

1. Bedieningsinstructies voor het bedieningspaneel

Bedieningsinterface:

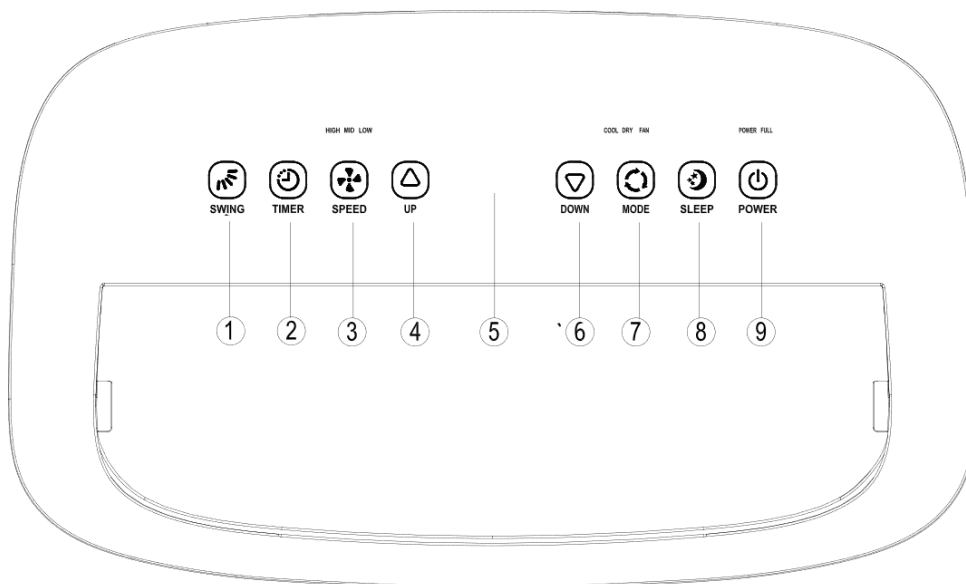

- 1: Swing-toets 2: Timer-toets 3: Fan-toets (ventilator-toets) 4: Up-toets (omhoog-toets)
5: Display-venster 6: Down-toets (omlaag-toets) 7: Mode-toets 8: Sleep Mode-toets (sluimermodus-toets)
9: Power-toets (aan/uit-toets)

- SWING-toets:** De SWING functie werkt alleen na het inschakelen van de unit, u kunt de swing aan- of uitzetten.
- TIMER toets:** Wanneer de unit is ingeschakeld, drukt u op de toets om de timing te sluiten; wanneer het toestel is uitgeschakeld, drukt u op de toets om de timing te openen.
Druk op de toets, wanneer het timingsymbool knippert, druk op de toets Up en Down om de gewenste timingwaarde te selecteren.
Timingwaarden kunnen worden ingesteld in 1-24 uur en de timingwaarde wordt met één uur omhoog of omlaag bijgesteld.
- FAN SPEED-toets (ventilatorsnelheid-toets):** In de modi Cooling (koelen) en Fan (ventilator) drukt u op deze toets om de hoge, gemiddelde, lage snelheid te selecteren. Deze functie is niet beschikbaar in SLEEP modus (sluimermodus) en DEHUMIDIFYING modus (ontvochtigingsmodus).
- UP-toets (omhoog-toets):** Druk in de timer-modus op deze toets om de tijd naar boven bij te stellen.
Druk in de cooling-modus (koelmodus) op deze toets om de temperatuur hoger in te stellen.
Deze functie is niet beschikbaar in de modus FAN (ventilator) en DEHUMIDIFYING (ontvochtiging).

5. Display-venster

6. **DOWN-toets (omlaag-toets):** Druk in de timer-modus op deze toets om de timer naar beneden bij te stellen.

Druk in de cooling-modus (koelmodus) op deze toets om de temperatuur lager in te stellen.

Deze functie is niet beschikbaar in de modus FAN (ventilator) en DEHUMIDIFYING (ontvochtiging).

7. **Mode-toets:** Wanneer de unit is ingeschakeld, drukt u op deze toets om te schakelen tussen koelen → droog (ontvochtiger) → ventilatormodus.

8. **Sleep mode (sluimermodus):** Wanneer de stroom is ingeschakeld en het apparaat bevindt zich in koelmodus, drukt u op de toets 'SLEEP' om de sluimermodus te starten. In de sluimermodus is de FAN-snelheid ingesteld op LOW en niet instelbaar. De SLEEP modus (sluimermodus) kan worden geannuleerd door op de toets te drukken.

9. **Power-toets (aan/uit-toets):** Druk op deze toets om de unit in en uit te schakelen.

MEMORY FUNCTION (geheugenfunctie): Het apparaat behoudt zijn instellingen tijdens een stroomonderbreking.

2. Bedieningsinstructies voor de afstandsbediening

De airconditioner kan met de afstandsbediening worden bediend. Er zijn twee AAA-batterijen nodig om de afstandsbediening te gebruiken.

POWER : Druk op de POWER-knop om de unit in- of uit te schakelen.

MODE : Druk op de MODE-knop om te schakelen tussen de modi koelen, droog(ontvochtiger), ventilator.

UP : Druk op de UP-knop om de gewenste temperatuur te verhogen en de tijdsduur van de timer in te stellen.

DOWN : Druk op de DOWN-knop om de gewenste temperatuur te verlagen en de tijdsduur van de timer in te stellen.

FAN : Druk op de FAN-knop om te schakelen tussen hoge, gemiddelde en lage ventilatorsnelheid.

TIMER : Druk op de TIMER-knop om de tijdsduur van de in- of uitschakeltimer in te stellen.

SWING : Druk op de SWING-knop om de richting van de lamellen te veranderen en de lucht te richten

TEMPERATURE UNIT : Druk hierop om te schakelen tussen de weergave van de temperatuur in Celsius en Fahrenheit.

SLEEP MODE (sluimermodus) : Indrukken om de sluimermodus in te schakelen. De unit werkt met energiebesparende logica en de laagste ventilatorsnelheid.

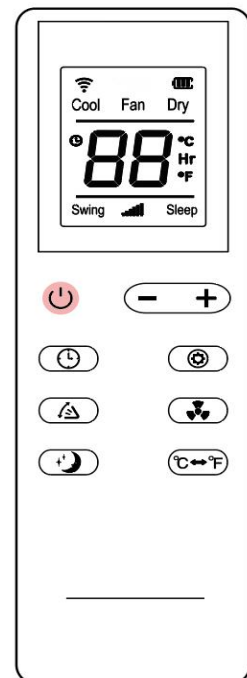

IV. Beschermingsfunctie

1: Functie vorstbescherming:

In de koelmodus zal de unit, als de temperatuur van de uitlaatpijp te laag is, automatisch in de beschermingsstatus gaan; als de temperatuur van de uitlaatpijp stijgt tot een bepaalde temperatuur, kan de unit automatisch terugkeren naar de normale werking.

2: Overloop beschermingsfunctie:

Wanneer het water in de waterbak het waarschuwniveau overschrijdt, geeft de unit automatisch een alarm en gaat het controlelampje "FULL" knipperen. Op dit punt moet u de afvoerleiding die de unit of de wateruitlaat verbindt, naar de riolering of een andere afvoerpunt verplaatsen om het water te laten weglopen (voor details zie Afvoerinstructies aan het einde van dit hoofdstuk). Nadat het water is afgetapt, keert de unit automatisch terug naar de oorspronkelijke status.

3: Beschermingsfunctie van de compressor

Om de levensduur van de compressor te verlengen, beschikt het over een 3 minuten vertraagde opstartbeveiligingsfunctie nadat de compressor is uitgeschakeld.

V. Installatie en afstelling

1. Installatie:

Waarschuwing: laat de unit ten minste twee uur rechtop staan alvorens het te gebruiken.

De unit kan gemakkelijk in de kamer worden verplaatst. Zorg er bij het verplaatsen voor dat de unit rechtop staat en op een vlakke ondergrond wordt geplaatst. Installeer en gebruik de unit niet in de badkamer of andere vochtige omgevingen.

1.1 Installeer de verwarmingsleiding (zoals weergegeven in afb.1)

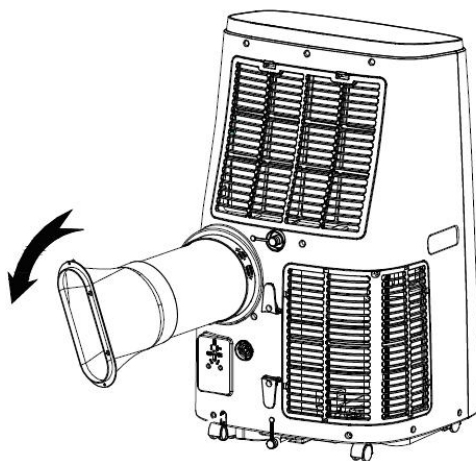

Afbeelding 1

- 1) Verwijder de buitenste connector en de uitlaatpijp en verwijder de plastic zakken;
- 2) Plaats de verwarmingsleiding (het uiteinde van de uitlaatverbinding) in de ontluuchtingsleuf van het achterpaneel (duw naar links) en voltooi de montage (zoals weergegeven in afbeelding 1).

1.2 Installatie van de accessoires voor de afdichting van het raam

1) Open het raam voor de helft en monteer de raamafdichtingsplaat op het raam (zie afb. 2 en afb. 3). De onderdelen kunnen in horizontale en verticale richting worden geplaatst.

2) Trek de verschillende onderdelen van de raamafdichting open, stel de openingsafstand zo af dat beide uiteinden van de afdichting in contact komen met het kozijn, en zet de verschillende onderdelen van de

afdichting vast.1.2 Installatie van de raamafdichtingsplaat

Opmerkingen: 1: Het platte uiteinde van de uitlaatpijpverbindingen moet op zijn plaats worden geklikt.

2: De pijp mag niet vervormd zijn of een aanzienlijke verdraaiing hebben (groter dan 45°). Houd de ventilatie van de uitlaatpijp vrij.

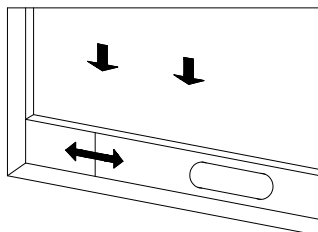

Afbeelding 2

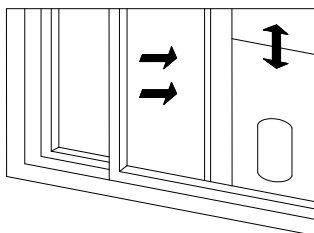

Afbeelding 3

3) Verplaats de unit met geïnstalleerde warmtepijp en hulpstukken voor het raam, en de afstand tussen de behuizing en muren of andere voorwerpen moet ten minste 50 cm bedragen (zoals weergegeven in afb.4).

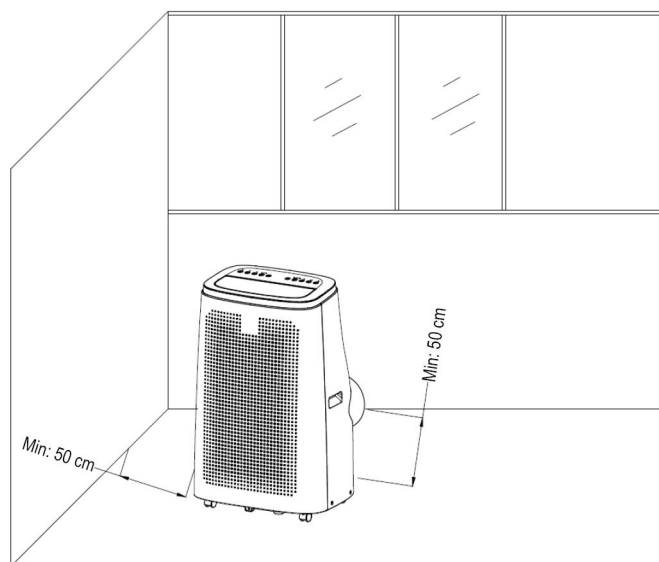

Afbeelding 4

4) Schuif de uitlaatpijp uit en klik het platte uiteinde van de uitlaatpijpverbindingen in het gat van de raamafdichtingsplaat (zoals weergegeven in afb. 5 en afb. 6).

Opmerkingen: 1: Het platte uiteinde van de uitlaatpijpverbindingen moet op zijn plaats worden geklikt.

2: De pijp mag niet vervormd zijn of een aanzienlijke verdraaiing hebben (groter dan 45°). Houd de ventilatie van de uitlaatpijp vrij.

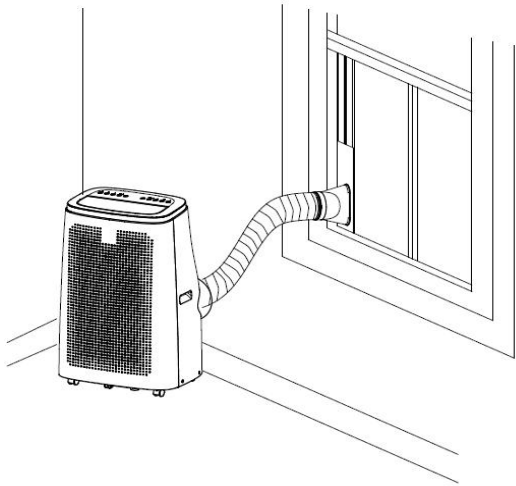

Afbeelding 5

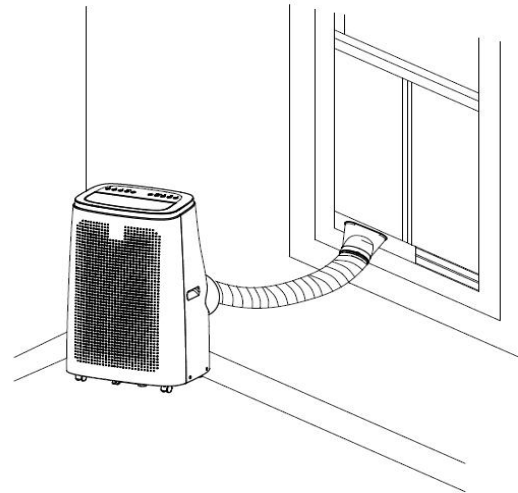

Afbeelding 6

Belangrijke mededeling:

De lengte van de uitlaatslang moet 280~1.500 mm bedragen. Deze lengte is gebaseerd op de specificaties van de unit. Gebruik geen verlengbuizen en vervang deze niet door andere slangen, anders kan er een storing optreden. Uitlaatafvoer mag niet geblokkeerd zijn, anders kan deze hij oververhitting veroorzaken.

VI. Afvoerinstructies

Deze unit heeft twee afvoermethoden: handmatige afvoer en continue afvoer.

1 . Handmatige afvoer:

1) Wanneer de unit stopt nadat het waterbak vol is, schakelt u de unit uit en haalt u de stekker uit het stopcontact.

Opmerkingen: Verplaats de unit voorzichtig, zodat het water in de waterbak onderin de behuizing niet wordt gemorst.

2) Plaats het waterreservoir onder de waterafvoer aan de zijkant achter de behuizing.

3) Maak de waterplug los, het water stroomt automatisch in de waterreservoir.

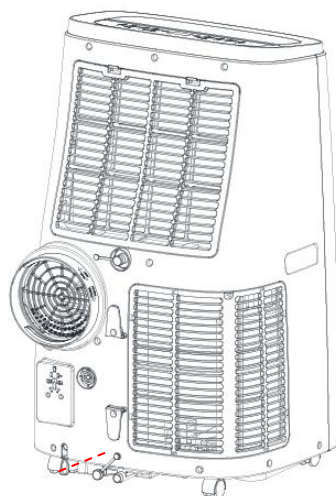

Opmerkingen :

1) Hou de waterplug schoon.

2) Tijdens het afvoeren kan de behuizing iets naar achteren worden gekanteld.

3) Als het waterreservoir niet al het water kan bevatten, dient u, voordat het waterreservoir vol is, zo snel

mogelijk de waterafvoer met de waterplug te sluiten om te voorkomen dat er water op de vloer of het tapijt stroomt.

4) Wanneer het water is afgetapt, plaatst u de waterplug.

2 . Continue afvoer (optioneel) (alleen van toepassing op ontvochtigingsmodus), zoals weergegeven in afbeelding:

1) Verwijder de rubberen plug en bewaar deze voor toekomstig gebruik.

2) Steek de afvoerleiding in de waterafvoer.

3) Sluit de afvoerleiding aan op het waterreservoir.

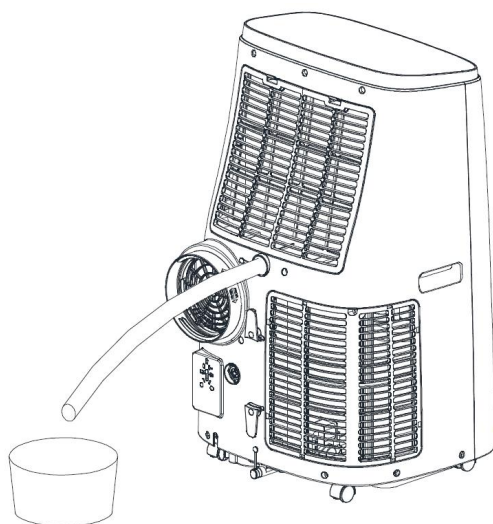

VII. Onderhoud

Reiniging: zet de unit uit en haal de stekker uit het stopcontact voordat u het reinigt en onderhoudt.

1 . Reinig het oppervlak

Reinig het oppervlak van het toestel met een vochtige, zachte doek. Gebruik geen chemicaliën, zoals benzeen, alcohol, benzine, etc.; anders zal het oppervlak van de unit beschadigd worden of zelfs de complete unit.

2 . Reinig de filterzeef

Als het filter verstopt is met stof, en de doeltreffendheid van de unit vermindert, moet u het filter een keer in de twee weken reinigen.

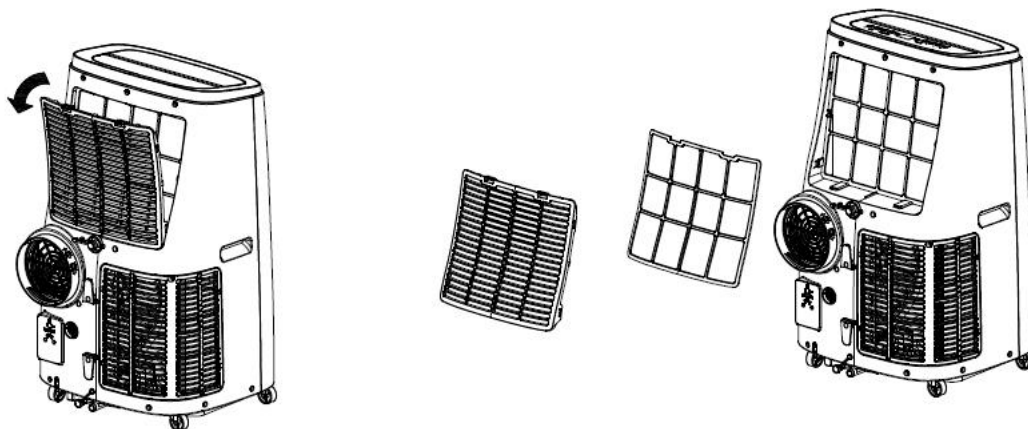

3 . Reinig het frame van de bovenste filterzeef

1) Draai met een schroevendraaier één schroef los die vastzit tussen het EVA-filternet en de achterschaal, en neem het EVA-filternet eruit.

Leg het EVA-filter in warm water met een neutraal afwasmiddel (ongeveer 40 °C / 104 °F) en droog het in de schaduw na het schoonspelen.

VIII. Opslag van de unit:

1: Schroef het afvoerdekseel los, maak de waterplug los en voer het water in de waterbak af in een ander waterreservoir of kantel de behuizing om het water in een andere reservoirs af te voeren.

2: Schakel de unit in, stel het in op de ventilatiemodus met weinig wind en handhaaf deze stand totdat de afvoerleiding droog is, zodat de binnenkant van de behuizing droog blijft en schimmelvorming wordt voorkomen.

3: Schakel de unit uit, koppel de aan/uit-stekker los en wikkel het netsnoer rond de wikkelpaal; installeer de waterplug en het afvoerdekseel.

4: Verwijder de uitlaatpijp en bewaar het goed.

5: Dek de unit af met een plastic zak. Bewaar de unit op een droge plaats, houd het buiten het bereik van kinderen en neem maatregelen tegen stofvorming.

6: Verwijder de batterijen uit de afstandsbediening en bewaar ze goed.

Opmerking: Zorg ervoor dat de behuizing op een droge plaats staat en bewaar alle onderdelen goed.

IX. Problemenoplossing I

1. Informatie over onderhoud

1) Controles voor de omgeving

Alvorens te beginnen met werkzaamheden aan systemen die ontvlambare koelmiddelen bevatten, moeten veiligheidscontroles worden uitgevoerd om ervoor te zorgen dat het risico op ontsteking tot een minimum wordt beperkt. Voor reparaties aan het koelsysteem moeten de volgende voorzorgsmaatregelen in acht worden genomen alvorens werkzaamheden aan het systeem uit te voeren.

2) Werkprocedure

De werkzaamheden moeten worden uitgevoerd volgens een gecontroleerde procedure, zodat het risico van de aanwezigheid van ontvlambaar gas of ontvlambare dampen tijdens de uitvoering van de werkzaamheden tot een minimum wordt beperkt.

3) Algemene werkomgeving

Al het onderhoudspersoneel en anderen die in de omgeving werkzaam zijn, moeten worden geïnstrueerd over de aard van de werkzaamheden die worden uitgevoerd. Werk in besloten ruimten moet worden vermeden. De omgeving rondom de werkruimte moet worden afgezet. Zorg ervoor dat de omstandigheden in de omgeving veilig zijn gemaakt door controle van ontvlambaar materiaal.

4) Controle op de aanwezigheid van koelmiddel

Vóór en tijdens de werkzaamheden moet het gebied worden gecontroleerd met een geschikte koelmiddeldetector, zodat de monteur zich bewust is van mogelijk ontvlambare atmosferen. Zorg ervoor dat de gebruikte lekdetectieapparatuur geschikt is voor gebruik met ontvlambare koelmiddelen, d.w.z. vonkvrij, afdoende afgedicht of intrinsiek veilig.

5) Aanwezigheid van brandblusser

Indien aan de koelapparatuur of aanverwante onderdelen laswerkzaamheden moeten worden verricht,

moeten geschikte brandblusmiddelen voorhanden zijn. Zorg voor een droog poeder- of CO2-brandblusapparaat in de buurt van het laadgedeelte.

6) Geen ontstekingsbronnen

Niemand die werkzaamheden met betrekking tot een koelsysteem uitvoert waarbij leidingen worden blootgelegd die ontvlambaar koelmiddel bevatten of hebben bevat, mag ontstekingsbronnen gebruiken op zodanige wijze dat dit tot brand- of explosiegevaar kan leiden. Alle mogelijke ontstekingsbronnen, inclusief het roken van sigaretten, moeten op voldoende afstand worden gehouden van de plaats van installatie, reparatie, verwijdering en afvoeren, waarbij brandbaar koelmiddel mogelijk in de omringende ruimte kan vrijkomen. Voordat de werkzaamheden beginnen, moet de omgeving rondom de apparatuur worden geïnspecteerd om te waarborgen dat er geen ontvlambare gevaren of ontstekingsrisico's zijn. Er moeten borden "Verboden te roken" worden aangebracht.

7) Geventileerde ruimte

Zorg ervoor dat de omgeving open is of voldoende geventileerd wordt alvorens het systeem binnen te dringen laswerkzaamheden uit te voeren. Een zekere mate van ventilatie moet tijdens de duur van de werkzaamheden worden gehandhaafd. De ventilatie moet vrijkomend koelmiddel veilig afvoeren en bij voorkeur naar buiten in de atmosfeer afvoeren.

8) Controles aan de koelinstallaties

Wanneer elektrische onderdelen worden vervangen, moeten deze geschikt zijn voor het beoogde doel en aan de juiste specificaties voldoen. Te allen tijde moeten de onderhouds- en servicerichtlijnen van de fabrikant worden opgevolgd. Raadpleeg in geval van twijfel de technische dienst van de fabrikant voor assistentie. De volgende controles moeten worden uitgevoerd op installaties die ontvlambare koelmiddelen gebruiken:

- De vulgrootte is in overeenstemming met de grootte van de ruimte waarin de onderdelen met het koelmiddel worden geïnstalleerd;
- De ventilatie-unit en de uitlaten werken naar behoren en worden niet geblokkeerd;
- Indien een indirect koelcircuit wordt gebruikt, moet het secundaire circuit worden gecontroleerd op de aanwezigheid van koelmiddel;
- De markering op de apparatuur blijft zichtbaar en leesbaar. Markeringen en borden die onleesbaar zijn, moeten worden vervangen;
- Koelleiding of onderdelen daarvan zijn dusdanig geïnstalleerd dat het onwaarschijnlijk is dat zij worden blootgesteld aan stoffen die de onderdelen met koelmiddel kunnen aantasten, tenzij de onderdelen zijn vervaardigd van materialen die intrinsiek bestand zijn tegen aantasting of afdoende tegen aantasting zijn beschermd.

9) Controles aan elektrische apparaten

Reparatie en onderhoud van elektrische onderdelen omvatten initiële veiligheidscontroles en procedures voor de inspectie van onderdelen. Indien er een defect is dat de veiligheid in gevaar kan brengen, mag er geen elektrische voeding op het circuit worden aangesloten totdat het defect naar behoren is verholpen. Indien de storing niet onmiddellijk kan worden verholpen, maar het noodzakelijk is het bedrijf voort te zetten, moet een passende tijdelijke oplossing worden gebruikt. Dit moet worden gemeld aan de eigenaar van de apparatuur, zodat alle partijen op de hoogte zijn.

De eerste veiligheidscontroles omvatten:

- Dat condensatoren worden ontladen: dit moet op een veilige manier gebeuren om kans op vonkvorming te voorkomen;
- Dat er geen elektrische onderdelen en bedrading onder spanning blootliggen tijdens het opladen, herstellen of spoeling van het systeem;
- Dat er continuïteit is in de aardverbinding.

2. Reparaties aan afgedichte onderdelen

1) Bij reparaties aan gesealde onderdelen moeten alle elektrische leidingen worden losgekoppeld van de apparatuur waaraan wordt gewerkt, voordat de gesealde afdekkingen etc. worden verwijderd. Indien het

absoluut noodzakelijk is dat de apparatuur tijdens het onderhoud van elektrische stroom wordt voorzien, moet op het meest kritische punt een permanent werkende lekdetectie worden aangebracht om te waarschuwen voor een potentieel gevaarlijke situatie.

2) Bijzondere aandacht moet worden besteed aan het volgende om te voorkomen dat bij werkzaamheden aan elektrische onderdelen de behuizing dusdanig wordt veranderd dat het beschermingsniveau wordt aangetast. Dit omvat beschadiging van kabels, buitensporig aantal aansluitingen, aansluitingen die niet volgens de oorspronkelijke specificatie zijn uitgevoerd, beschadiging van afdichtingen, onjuiste montage van wartels, etc.

3) Zorg ervoor dat het apparaat stevig is bevestigd.

4) Controleer of afdichtingen of afdichtingsmaterialen niet zodanig zijn verslechterd dat zij niet langer het binnendringen van ontvlambare atmosferen kunnen voorkomen. Vervangende onderdelen moeten in overeenstemming zijn met de specificaties van de fabrikant.

OPMERKING: Het gebruik van siliconenkit kan de doeltreffendheid van sommige soorten lekdetectieapparatuur hinderen. Intrinsiek veilige componenten hoeven niet te worden geïsoleerd alvorens eraan te werken.

3.Reparatie aan intrinsiek veilige componenten

Breng geen permanente inductieve of capacatieve belastingen op het circuit aan zonder er zeker van te zijn dat deze de toelaatbare spanning en stroomsterkte voor de gebruikte apparatuur niet overschrijden.

Intrinsiek veilige componenten zijn de enige types waaraan onder spanning in de aanwezigheid van een ontvlambare atmosfeer mag worden gewerkt. De testapparatuur moet de juiste nominale waarde hebben.

Vervang onderdelen uitsluitend door onderdelen die door de fabrikant zijn gespecificeerd. Andere onderdelen kunnen leiden tot ontbranding van koelmiddel in de atmosfeer als gevolg van een lek.

4.Bekabeling

Controleer of de bekabeling niet onderhevig is aan slijtage, corrosie, overmatige druk, trillingen, scherpe randen of andere nadelige omgevingsinvloeden. Bij de controle moet ook rekening worden gehouden met de gevolgen van veroudering of voortdurende trillingen door bronnen zoals compressoren of ventilatoren.

5.Opsporing van ontvlambare koelmiddelen

In geen geval mogen potentiële ontstekingsbronnen worden gebruikt bij het zoeken naar of opsporen van koelmiddellekken. Een halogenide toorts (of een andere detector die een open vlam gebruikt) mag niet worden gebruikt.

6.Lekdetectiemethoden

De volgende lekdetectiemethoden worden aanvaardbaar geacht voor systemen die ontvlambare koelmiddelen bevatten.

Elektronische lekdetectoren worden gebruikt om ontvlambare koelmiddelen op te sporen, maar het is mogelijk dat de gevoeligheid niet afdoende is of opnieuw moet worden gekalibreerd. (De detectieapparatuur moet worden gekalibreerd in een koelmiddelvrije ruimte).

Let op dat de detector geen potentiële ontstekingsbron is en geschikt is voor het gebruikte koelmiddel. De lekdetectieapparatuur wordt ingesteld op een percentage van de LFL van het koelmiddel en wordt gekalibreerd voor het gebruikte koelmiddel, waarbij het juiste gaspercentage (maximaal 25%) wordt bevestigd.

Lekdetectievloeistoffen zijn geschikt voor gebruik met de meeste koelmiddelen, maar het gebruik van chloorhoudende reinigingsmiddelen moet worden vermeden, omdat het chloor met het koelmiddel kan reageren en het koperen leidingwerk kan aantasten.

Indien een lek wordt vermoed, moeten alle open vlammen worden verwijderd/gedoofd.

Wanneer een koelmiddellek wordt vastgesteld dat moet worden gesoldeerd, moet al het koelmiddel uit het systeem worden teruggewonnen of worden geïsoleerd (door middel van afsluitkleppen) in een deel van het systeem dat van het lek verwijderd is. Zuurstofvrije stikstof (OFN) moet dan zowel vóór als tijdens het soldeerproces door het systeem worden gespoeld.

7. Verwijdering en evacuatie

Wanneer in het koelcircuit wordt gedrongen om reparaties uit te voeren - of voor enig ander doel - moeten conventionele procedures worden gevolgd. Het is echter belangrijk dat hierbij best practice wordt gevolgd, aangezien ontlambaarheid een overweging is. De volgende procedure dient hierbij te worden gevolgd:

- Verwijder het koelmiddel;
- Spoel het circuit door met inert gas;
- Evacueer;
- Spoel nogmaals met inert gas;
- Open het circuit door snijden of solderen.

De koelmiddelvulling moet in de juiste terugwinningscilinders worden teruggewonnen. Het systeem moet worden "gespoeld" met OFN om de eenheid veilig te maken. Het kan nodig zijn dit proces verschillende malen te herhalen.

Perslucht of zuurstof mogen voor deze taak niet worden gebruikt.

Het spoelen moet worden bereikt door het vacuüm in het systeem te breken met OFN en te blijven vullen tot de werkdruk is bereikt, vervolgens te ontluchten aan de atmosfeer en ten slotte af te zuigen tot een vacuüm.

Dit proces moet worden herhaald totdat zich geen koelmiddel meer in het systeem bevindt. Wanneer de laatste OFN-vulling is gebruikt, moet het systeem worden ontlucht tot atmosferische druk om de werkzaamheden te kunnen laten plaatsvinden.

Deze operatie is absoluut noodzakelijk om het leidingwerk te kunnen solderen.

Zorg ervoor dat de uitlaat van de vacuümpomp zich niet in de buurt van ontstekingsbronnen bevindt en dat er ventilatie aanwezig is.

8. Laadprocedures

Naast de conventionele laadprocedures moeten de volgende voorschriften in acht worden genomen.

Zorg ervoor dat er bij het gebruik van laadapparatuur geen verontreiniging van verschillende koelmiddelen optreedt. De slangen of leidingen moeten zo kort mogelijk zijn om de hoeveelheid koelmiddel die zij bevatten zo klein mogelijk te houden.

- Cilinders moeten rechtop blijven staan.
- Zorg ervoor dat het koelsysteem geaard is voordat u het systeem met koelmiddel vult.
- Etiketteer het systeem wanneer het opladen voltooid is (als dat nog niet gebeurd is).
- Wees zeer voorzichtig dat het koelsysteem niet overvuld wordt.

Alvorens het systeem opnieuw te vullen, moet het met OFN aan een drukproef worden onderworpen. Het systeem moet na voltooiing van het laden, maar vóór de inbedrijfstelling, aan een lektest worden onderworpen. Voordat de locatie wordt verlaten, moet een vervolglektest worden uitgevoerd.

9. Ontmanteling

Alvorens deze procedure uit te voeren, is het van essentieel belang dat de technicus volledig vertrouwd is met de apparatuur en alle details ervan. Het wordt aanbevolen dat alle koelmiddelen veilig worden teruggewonnen. Voordat de taak wordt uitgevoerd, moet een olie- en koelmiddelmonster worden genomen voor het geval analyse vereist is vóór het hergebruik van het teruggewonnen koelmiddel. Het is van essentieel belang dat er elektrische stroom beschikbaar is voordat met de werkzaamheden wordt begonnen.

- a) Raak vertrouwd met de apparatuur en de werking ervan.
- b) Isoleer het systeem elektrisch.
- c) Voordat u de procedure uitvoert, zorg ervoor dat:
 - Mechanische apparatuur is, indien nodig, beschikbaar voor het hanteren van koelmiddelcilinders;
 - Alle persoonlijke beschermingsmiddelen zijn aanwezig en worden correct gebruikt;
 - Het terugwinningsproces staat te allen tijde onder toezicht van een bevoegd persoon;
 - Terugwinningsapparatuur en cilinders voldoen aan de desbetreffende normen.

- d) Pomp het koelsysteem af, indien mogelijk.
- e) Indien een vacuüm niet mogelijk is, maak dan een spuitstuk zodat het koelmiddel uit de verschillende delen van het systeem kan worden verwijderd.
- f) Zorg ervoor dat de cilinder op de schaal ligt voordat het herstel plaatsvindt.
- g) Start de terugwin-unit en werk volgens de instructies van de fabrikant.
- h) Cilinders niet overvullen. (Niet meer dan 80% volume vloeibare lading).
- i) Overschrijd de maximale werkdruk van de cilinder niet, zelfs niet tijdelijk.

Wanneer de cilinders correct zijn gevuld en het proces is voltooid, moeten de cilinders en de apparatuur onmiddellijk van het terrein worden verwijderd en moeten alle afsluiters op de apparatuur worden gesloten.

j) Teruggewonnen koelmiddel mag niet in een ander koelsysteem worden geladen, tenzij het is gereinigd en gecontroleerd.

10. **Labeling**

Op het etiket van de apparatuur moet worden vermeld dat zij buiten bedrijf is gesteld en dat het koelmiddel eruit is verwijderd. Het etiket moet worden gedateerd en ondertekend. Zorg ervoor dat er etiketten op de apparatuur zitten waarop staat dat de apparatuur ontvlambaar koelmiddel bevat.

11. **Herstel**

Wanneer koelmiddel uit een systeem wordt verwijderd, hetzij voor onderhoud, hetzij voor buitenbedrijfstelling, wordt aanbevolen dat alle koelmiddelen veilig worden verwijderd.

Bij het overpompen van koelmiddel in cilinders mogen alleen geschikte koelmiddel-terugwinningscilinders worden gebruikt. Zorg ervoor dat het juiste aantal cilinders beschikbaar is om de totale systeemvulling op te slaan. Alle te gebruiken cilinders zijn bestemd voor het teruggewonnen koelmiddel en geëtiketteerd voor dat koelmiddel (d.w.z. speciale cilinders voor de terugwinning van koelmiddel). De cilinders moeten compleet zijn met een in goede staat verkerende overdrukklep en bijbehorende afsluiters. Lege terugwinningscilinders worden geëvacueerd en, indien mogelijk, gekoeld voordat terugwinning plaatsvindt.

De terugwinningsapparatuur moet in goede staat verkeren en voorzien zijn van een reeks instructies betreffende de apparatuur die voorhanden is en moet geschikt zijn voor de terugwinning van ontvlambare koelmiddelen. Bovendien moet een stel geijkte weegschalen beschikbaar zijn en in goede staat verkeren. De slangen moeten compleet zijn met lekvrije ontkoppelingskoppelingen en in goede staat verkeren. Alvorens de terugwinningseenheid in gebruik te nemen, dient u te controleren of deze in goede staat verkeert, goed onderhouden is en of alle bijbehorende elektrische onderdelen afgedicht zijn om ontsteking te voorkomen in geval van het vrijkomen van koelmiddel.

Raadpleeg de fabrikant in geval van twijfel.

Het teruggewonnen koelmiddel moet in de juiste terugwinningscilinder naar de leverancier van het koelmiddel worden teruggebracht en de desbetreffende afvalstroombegeleidingsbrief moet worden opgesteld. Meng geen koelmiddelen in terugwinningseenheden en vooral niet in cilinders.

Als compressoren of compressoroliën moeten worden verwijderd, moet ervoor worden gezorgd dat zij tot een aanvaardbaar niveau zijn geëvacueerd om er zeker van te zijn dat er geen ontvlambaar koelmiddel in het smeermiddel achterblijft.

Het evacuatieproces moet worden uitgevoerd voordat de compressor aan de leveranciers wordt teruggegeven. Alleen de elektrische verwarming van het compressorhuis mag worden gebruikt om dit proces te versnellen.

Het aftappen van olie uit een systeem moet op veilige wijze gebeuren.

Zekering parameters van de unit

Type: 5TE of 932 of 5H Spanning: 250V Stroom: 3,15 A

IX. Probleemoplossing

Repareer of demonteer de airconditioning niet zelf. Ongekwalificeerde reparatie zal leiden tot het vervallen van de garantietaak, en kan schade veroorzaken aan gebruikers of hun eigendommen.

Problemen	Redenen	Oplossingen
De airconditioning werkt niet.	Er is geen elektriciteit.	Schakel het apparaat in nadat het is aangesloten op een stopcontact met elektriciteit.
	De water-vol indicator zal oplichten.	Tap het water binnen af.
	De omgevingstemperatuur is te laag of te hoog	Aanbevolen gebruik van de machine bij een temperatuur van 7-35 °C.
	In de koelmodus is de kamertemperatuur lager dan de ingestelde temperatuur; in de verwarmingsmodus is de kamertemperatuur hoger dan de ingestelde temperatuur.	Wijzig de ingestelde temperatuur.
	In de ontvochtigingsmodus is de omgevingstemperatuur laag.	De machine wordt geplaatst in een kamer met een omgevingstemperatuur van meer dan 17 °C.
Het koeleffect is niet goed	Er is direct zonlicht.	Doe de gordijnen dicht.
	Deuren of ramen staan open; er zijn veel mensen; of in de koelmodus bevinden andere warmtebronnen.	Sluit deuren en ramen, en voeg een nieuwe airconditioning toe.
	De filterzeef is vuil.	Reinig of vervang de filterzeef.
	De luchtinlaat of -uitlaat is geblokkeerd.	Verwijder de obstructies.
Veel geluid	De airconditioning is niet op een vlakke ondergrond geplaatst.	Zet de airco op een vlakke en harde plaats (om het geluid te verminderen).
Compressor werkt niet.	De vorstbeveiliging start.	Wacht 3 minuten tot de temperatuur is gedaald, en start vervolgens de machine opnieuw.
	Oververhittingsbeveiliging start.	
De afstandsbediening werkt niet.	De afstand tussen de machine en de afstandsbediening is te groot.	Breng de afstandsbediening dicht bij de airconditioning en zorg ervoor dat de afstandsbediening direct in de richting van de ontvanger van de afstandsbediening wijst.
	De afstandsbediening is niet uitgelijnd met de richting van de ontvanger van de afstandsbediening.	
	De batterijen zijn leeg.	Vervang de batterijen.
'E1' wordt weergegeven.	De sensor van de kamertemperatuur is abnormaal.	Controleer de sensor van de kamertemperatuur en het bijbehorende circuit.
'E2' wordt weergegeven.	De sensor van de leidingtemperatuur is abnormaal.	Controleer de sensor van de leidingtemperatuur en het bijbehorende circuit.

Opmerking: Als zich problemen voordoen die niet in de tabel zijn vermeld of als de aanbevolen oplossingen niet werken, verzoeken wij u contact op te nemen met de professionele serviceorganisatie.

X. Addendum

Schematisch schema voor airconditioning

(De specifieke technische parameters van de unit zijn afhankelijk van het typeplaatje op de unit)

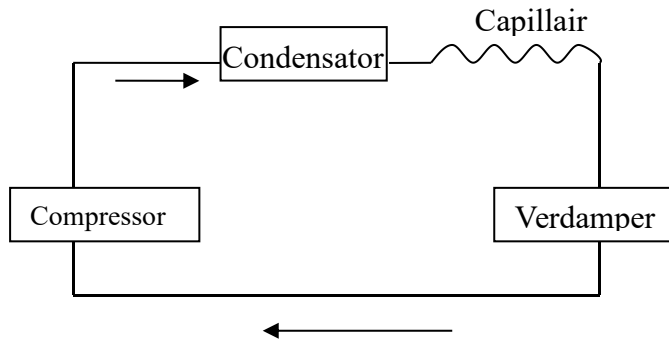

Dit symbool op het product of in de gebruiksaanwijzing betekent dat uw elektrische en elektronische apparatuur aan het einde van zijn levensduur gescheiden van het huishoudelijk afval moet worden afgevoerd. In de EU bestaan afzonderlijke inzamelingssystemen voor recycling. Voor meer informatie kunt u contact opnemen met de plaatselijke autoriteiten of de winkelier waar u het product hebt gekocht.