

TENWAYS

MANUALE

UTENTE AGO T



# TROVA LA TUA LINGUA

Scansiona il codice QR per accedere ai manuali utente in tedesco / olandese / francese / italiano / spagnolo.

I manuali utente in inglese / tedesco / olandese / francese / italiano / spagnolo sono disponibili anche nell'app **TENWAYS**.



Codice QR



# INDICE

## MONTARE LA E-BIKE TENWAYS

---

Checklist della confezione degli attrezzi	01
Struttura e componenti della bicicletta	03
Passaggi del montaggio	07

## OPERAZIONI DEL DISPLAY

---

Dimensioni del display	23
Pulsanti	24
Metodi di funzionamento	25
Menu utente	30

## USO DELLA BICICLETTA

---

Connettiti all'App TENWAYS	40
Prima di effettuare la prima uscita	40
Manutenzione ordinaria	43
Codice del telaio	48

## PROMEMORIA IMPORTANTI

---

Garanzia	50
FAQ - Domande frequenti	51
Avvertenze	52

---

# CHECKLIST DELLA CONFEZIONE DEGLI ATTREZZI

---

Confezione degli attrezzi

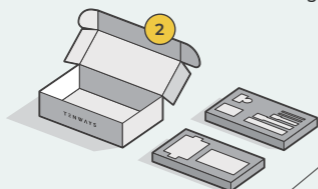

Confezione della batteria

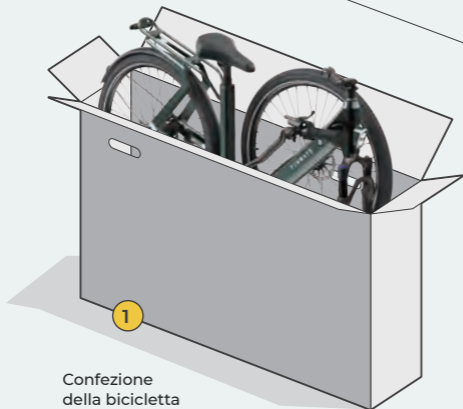
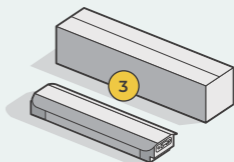

Confezione della bicicletta

# CHECKLIST DELLA CONFEZIONE DEGLI ATTREZZI

---

## Attrezzi

- Chiave esagonale n. 3
- Chiave esagonale n. 4
- Chiave esagonale n. 5
- Chiave esagonale n. 6
- Chiave inglese n. 10
- Chiave inglese n. 15
- Cacciavite a croce

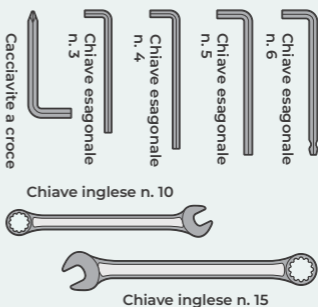

## Accessori

- Caricatore e adattatore
- Pedale bicicletta Sx
- Pedale bicicletta Dx
- Pompa d'aria portatile
- Catarifrangenti anteriori e posteriori

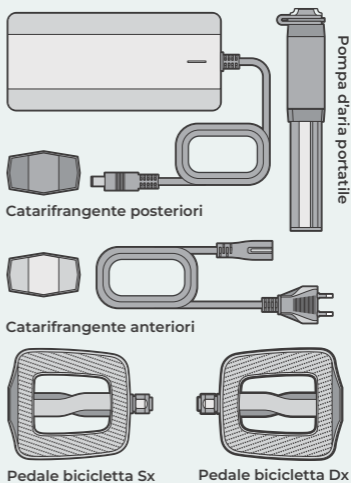

# BICICLETTA - STRUTTURA E COMPONENTI

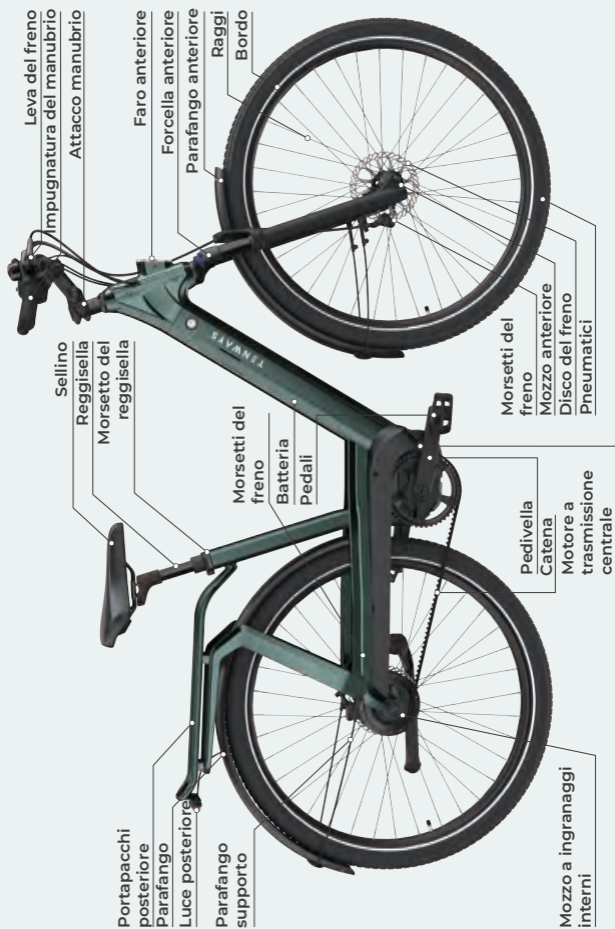

# BICICLETTA - STRUTTURA E COMPONENTI

---



# MONTARE LA E-BIKE TENWAYS

01.

INSTALLARE IL MANUBRIO

02.

STACCARE LA RUOTA ANTERIORE

03.

INSTALLARE IL CAVALLETTO



04.

PRE-INSTALLARE LO SGANCIO RAPIDO

05.

INSTALLARE LA RUOTA ANTERIORE

06.

INSTALLARE IL PARAFANGO ANTERIORE

07.

INSTALLARE LA BATTERIA

08.

INSTALLARE I PEDALI

09.

REGOLARE L'ALTEZZA DEL SELLINO

10.

INSTALLARE I FARI

# 01.

## INSTALLARE IL MANUBRIO

---

**Strumenti necessari:**  
**Chiave esagonale n. 4**



**01**

Tenere la forcella anteriore con una mano e ruotare l'attacco manubrio verso la parte anteriore, quindi rimuovere l'attacco anteriore con la **chiave esagonale n. 4**.



# 01.

## INSTALLARE IL MANUBRIO

---

**Strumenti necessari:**

**Chiave esagonale n. 4**

**02**

Inserire il manubrio nella fessura del manubrio dell'attacco manubrio, quindi allineare i loro centri. Usare la **chiave esagonale n. 4** per serrare le viti in ordine diagonale (con una coppia di 5-6 Nm).

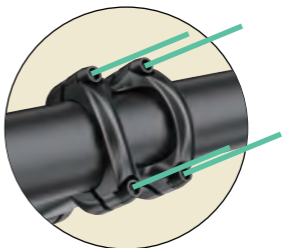

# 01.

## INSTALLARE IL MANUBRIO

---

**Strumenti necessari:**  
**Chiave esagonale n. 5**  
**Chiave esagonale n. 6**



**03**  
Regolare la direzione della serie sterzo e usare la **chiave esagonale n. 5** per serrare le viti sull'attacco manubrio e sulla forcella anteriore (con una coppia di 5-6 Nm).

**04**  
L'altezza del manubrio può essere regolata con la **chiave esagonale n. 6**. Ricordarsi di serrare il bullone dopo la regolazione (con una coppia di 20-25 Nm).



Chiave esagonale n. 6



## 02.

### STACCARE LA RUOTA ANTERIORE

---

Rimuovere la ruota anteriore e le coperture protettive in plastica su entrambi i lati della ruota.



**Attenzione:** Sarà necessario rimuovere la ruota anteriore in direzione dei raggi per evitare di graffiarli.

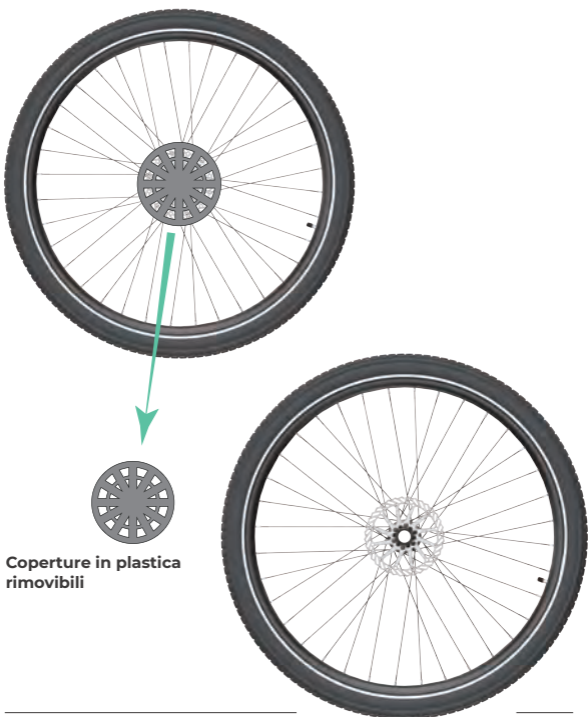

# 03.

## INSTALLARE IL CAVALLETTO

---

### Strumenti necessari:

Chiavi esagonali n. 4 e n. 5

#### 01

Usare la **chiave esagonale n. 5** per fissare il cavalletto sul telaio (coppia di serraggio: 9 - 12 Nm)

#### 02

Usare la **chiave esagonale n. 4** per regolare la lunghezza del cavalletto - consigliamo di regolare la lunghezza sull'impostazione più lunga (coppia di serraggio: 5 - 7 Nm)

#### 03

Posizionare la e-bike con il cavalletto abbassato per facilitare le successive fasi di installazione.

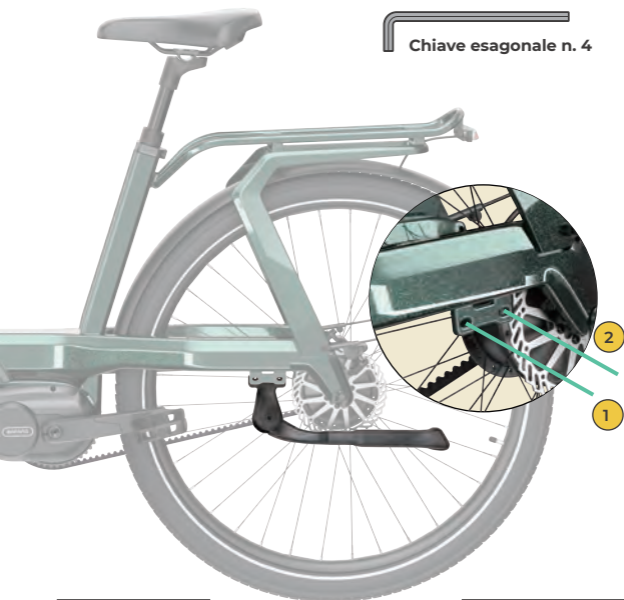

# 04.

## PRE-INSTALLARE LO SGANCIO RAPIDO

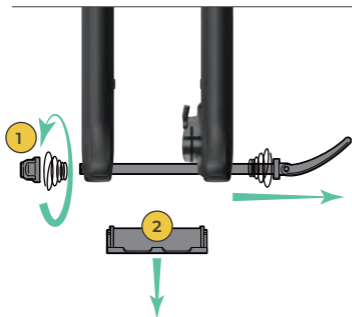

**01**

Allentare il dado e rimuovere la leva di sgancio rapido.

**02**

Rimuovere tutto il materiale di rivestimento dallo sgancio rapido.

**03**

Installare lo sgancio rapido sulla ruota anteriore nella direzione indicata in figura, quindi serrare il dado.



**Nota:** Non è necessario serrare completamente il dado in questo momento.



**Nota:** Quando si installa la molla a sgancio rapido, assicurarsi che la direzione sia la stessa di quando è stata rimossa.

05.

## INSTALLARE LA RUOTA ANTERIORE

---

**01**

Portare la leva di sgancio rapido in posizione aperta, quindi rimuovere i fogli di protezione dai morsetti dei freni. Guidare la forcella anteriore verso la ruota anteriore.

Accertarsi che la ruota anteriore sia centrata e che il disco del freno si trovi al centro dei morsetti del freno.

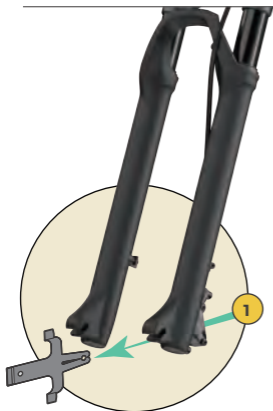



05.

## INSTALLARE LA RUOTA ANTERIORE

---



**02**

Serrare il dado di sgancio rapido, quindi ruotare la leva di sgancio rapido in posizione chiusa come mostrato in figura.



**03**

Spingere la e-bike avanti e indietro e premere il freno per verificare se la ruota anteriore oscilla. In tal caso, ripetere il passaggio 2 fino a quando non si avverte una resistenza sufficiente alla chiusura della leva di sgancio rapido.

**04**

Girare la ruota anteriore a mano e controllare se ci sono segni di attrito.

# 05.

## INSTALLARE LA RUOTA ANTERIORE

---

### 05

Se si verifica uno sfregamento, attenersi alla seguente procedura per effettuare le regolazioni:

- Usare la **chiave esagonale n. 5** per allentare leggermente le viti di montaggio dei morsetti dei freni in modo che possano muoversi leggermente.
- Premere il freno anteriore da 3 a 5 volte.
- Tenere la leva del freno anteriore e serrare le viti di montaggio dei morsetti del freno.
- Girare la ruota anteriore a mano e verificare se si sente il rumore dell'attrito.



Llave hexagonal n.º 5



## 05.

### BAUEN SIE DAS VORDERRAD EIN

---

- Se si sente l'attrito, allentare le viti di montaggio dei morsetti dei freni.
- Regolare manualmente la posizione dei morsetti dei freni per centrare il disco e serrare nuovamente le viti.



**Nota:** Questo passaggio è molto importante. Seguire attentamente le istruzioni. (Conservare i fogli protettivi dei freni per un uso futuro.)

## 06.

### INSTALA EL GUARDABARROS DELANTERO

---

**Strumenti necessari:** Chiavi esagonali n. 4 e n. 5

#### 01

Regolare la distanza tra il parafrangente e lo pneumatico, quindi utilizzare la **chiave esagonale n. 5** per fissare il capocorda del parafrangente alla forcella anteriore.

La coppia dovrebbe essere di 8-10 Nm.



**Chiave esagonale n. 5**

06.

## INSTALLARE IL PARAFANGO ANTERIORE

---



Vista laterale

**Strumenti necessari: Chiavi esagonali n. 4 e n. 5**

**02**

Utilizzare la **chiave esagonale n. 4** per fissare i supporti del parafango. La coppia dovrebbe essere di 3-4 Nm.



Vista anteriore



**Chiave esagonale n. 4**

# 07.

## INSTALLARE LA BATTERIA

---

**01**

Inclinare e agganciare l'estremità inferiore della batteria nell'apposito alloggiamento, quindi premere l'estremità superiore a mano.

**02**

Si sentirà un clic quando la batteria è saldamente fissata in posizione.



Pacco batteria -  
vista anteriore



Pacco batteria -  
vista da destra



# 08.

## INSTALLARE I PEDALI

**Strumenti necessari:**

**Chiave da 15 mm**

**01**

Distinguere i pedali destro e sinistro. I pedali destro e sinistro sono contrassegnati rispettivamente da una L (Sx) e una R (Dx). Il pedale destro viene utilizzato per il lato con la guarnitura, mentre quello sinistro viene utilizzato per l'altro lato.

**02**

Serrare il pedale destro in senso orario e il pedale sinistro in senso anti-orario.

**03**

Se si avverte una forte resistenza, interrompere il serraggio dei pedali. Se ciò accade, riallineare e montare i pedali.



Chiave da 15 mm



**Nota:** Non installare i pedali con forza se si avverte una forte resistenza.

# 09.

## REGOLARE L'ALTEZZA DEL SELLINO

---

**Strumenti necessari:**

**Chiave esagonale n. 5**

Allentare la vite del morsetto, regolare il cuscino della sella a un'altezza adeguata, quindi serrare la vite.

**Nota:**

L'altezza del reggisella non dovrebbe superare la linea di sicurezza contrassegnata. L'altezza minima a cui può essere regolato il reggisella è determinata dalla misura massima in cui il reggisella può essere inserito nel telaio.



# 10.

## INSTALLARE IL CATARIFRANGENTE

---

**Strumenti necessari:**

**Cacciavite a croce.**

**01**

Distinguere tra il faro anteriore e quello posteriore. Il faro posteriore è rosso, mentre quello anteriore è bianco.

**02**

Servirsi del cacciavite a croce per installare il Catarifrangente posteriore sul reggisella e quello anteriore sul manubrio.





# OPERAZIONI DEL DISPLAY

01.  
DIMENSIONI DEL DISPLAY

02.  
PULSANTI

03.  
METODI DI FUNZIONAMENTO

04.  
MENU UTENTE

# 01.

## DIMENSIONI DEL DISPLAY

---

### Vista anteriore

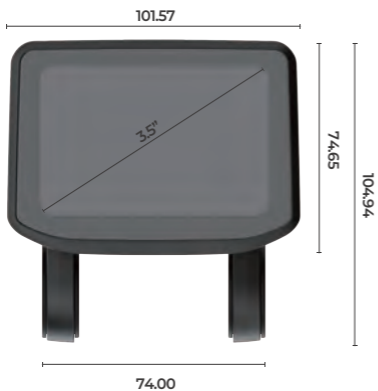

### Vista laterale



### Vista superiore



## 02.

### PULSANTI

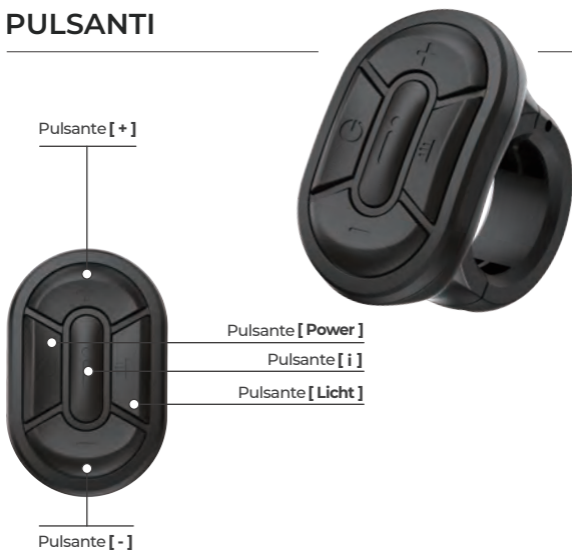

Pulsante	Nome	Funzioni
⏻	Pulsante [ <b>Power</b> ]	1. Accendere/spegnere il display.
+	Pulsante [ <b>+</b> ]	1. Regolare i parametri. 2. Operazioni del menu.
-	Pulsante [ <b>-</b> ]	1. Regolare i parametri. 2. Attivare/disattivare la funzione di assistenza. 3. Operazioni del menu.
☛	Pulsante [ <b>Licht</b> ]	1. Accendere/spegnere il faro anteriore.
i	Pulsante [ <b>i</b> ]	1. Commutare la barra delle informazioni. 2. Confermare la funzione. 3. Operazioni del menu.

# 03.

## METODI DI FUNZIONAMENTO

---

### 3.1 Accendere/spegnere il display

---

Tenere premuto il pulsante [ **Power** ] per accedere all'interfaccia del logo dopo 2 secondi e all'interfaccia della password dopo altri 2 secondi (la password predefinita è 0000).

Sarà possibile accedere all'interfaccia dei dati di guida dopo aver immesso la password corretta. Premere e tenere premuto il pulsante [ **Power** ] per spegnere il display.

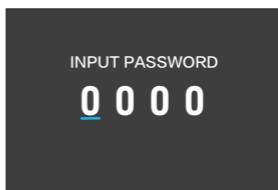

**Nota:** Le operazioni di visualizzazione indicate in questo manuale sono unicamente a fini di riferimento, poiché l'interfaccia reale potrebbe essere leggermente diversa se il software viene aggiornato in seguito. Per eventuali domande inviare un'e-mail a: [support@tenways.com](mailto:support@tenways.com).

# 03.

## METODI DI FUNZIONAMENTO

---

### 3.2 Interfaccia di guida

---

Nell'interfaccia principale vengono visualizzati vari parametri di guida. Gli intervalli possono essere visualizzati su questa interfaccia. Questi valori sono elencati nella tabella 1.

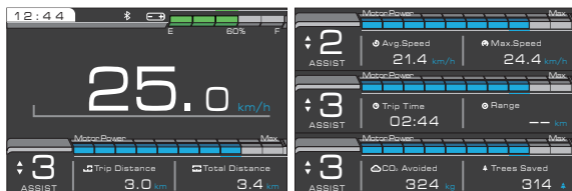

# 03.

## METODI DI FUNZIONAMENTO

---

### 3.2 Interfaccia di guida

---

Tabella 1 intervalli di parametri

Area informazioni	Display	Autonomia	Unità
ODO	Total Distance	Intervallo di calcolo: 0.0 - (32 cifre) Intervallo di visualizzazione: 0 – 999999 km/miglia	km o miglia
Viaggio	Trip Distance	Intervallo di calcolo: 0,0 - 99999,9 Intervallo di visualizzazione: 0,0 - 99999,9 km/miglia	km o miglia
Durata viaggio	Trip Time	9999:59	HH:MM
Velocità media	Avg. Speed	0.0 - 99.9	km/h o mph
Velocità massima	Max. Speed	0.0 - 99.9	km/h o mph
Distanza restante	Range	Da 0 a 999	km o miglia
Emissioni di carbonio risparmiate	CO <sub>2</sub>	Da 0 a 999999	kg
Alberi risparmiati	Trees Saved	Da 0 a 999999	alberi

# 03.

## METODI DI FUNZIONAMENTO

---

### 3.3 Modifica dei livelli PAS

---

Cliccare sui pulsanti [ + ] oppure [ - ] per cambiare marcia.

Premere e tenere premuto il pulsante [ - ] per 1 secondo per accedere alla modalità di assistenza "6km/h" e rilasciare questo pulsante per uscire dalla modalità.

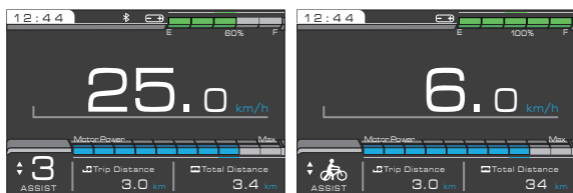

### 3.4 ACCENDERE/SPEGNERE le luci

---

Premere e tenere premuto il pulsante [ Light ] per 1 secondo per accendere/spegnere le luci.

# 03.

## METODI DI FUNZIONAMENTO

---

### 3.5 Distanza di resistenza

---

La distanza di resistenza è compresa tra 0 e 999 km o miglia. Se il valore non viene calcolato, viene visualizzato un "--".

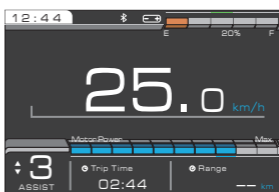
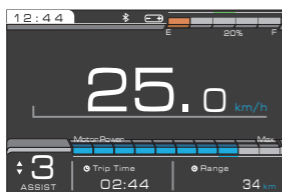

### 3.6 Codici di errore

---

Codici di errore comuni (Le seguenti informazioni sono unicamente a fini di riferimento. Se viene visualizzato un codice di errore, contattare il servizio clienti **TENWAYS** all'indirizzo [support@tenways.com](mailto:support@tenways.com).)

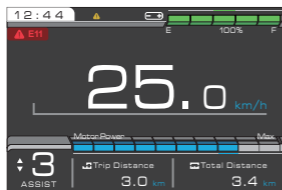



# 04.

## MENU UTENTE

---

Quando l'e-bike è ferma e non presenta errori, tenere premuto il pulsante [ i ] sull'interfaccia principale per 2s per accedere all'interfaccia del menu utente. Su questa interfaccia sarà possibile controllare o aggiornare le informazioni sul viaggio, l'unità, la luminosità della retroilluminazione, il tempo di spegnimento automatico, il limite di velocità, la password utente, le informazioni sul sistema, la data e l'ora e la connessione Bluetooth.

Il sistema torna automaticamente all'interfaccia di guida se non viene eseguita alcuna operazione sull'interfaccia per più di 60s.

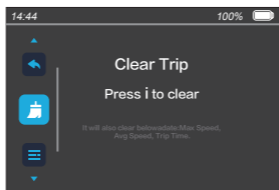

# 04.

## MENU UTENTE

---

### 4.1 Cancellazione del chilometraggio del viaggio

Dopo essere entrati nell'interfaccia di anteprima del menu, premere il pulsante [ i ] per accedere a questa voce di menu. Fare clic sul pulsante [ + ] oppure [ - ] per selezionare "Yes" oppure "No" (impostazione predefinita), quindi fare clic sul pulsante [ i ] per confermare e salvare l'impostazione e passare all'interfaccia del menu successivo. Sia il Viaggio che il Tempo di viaggio verranno azzerati al ritorno.

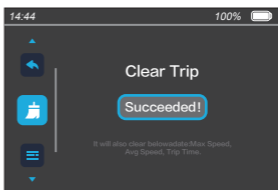
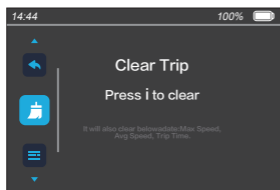

**Nota:** Anche la velocità massima, la velocità media e il tempo totale di viaggio vengono azzerati quando viene azzerato il chilometraggio del viaggio.

# 04.

## MENU UTENTE

---

### 4.2 Impostazioni unità

---

Dopo essere entrati nell'interfaccia di anteprima del menu, premere il pulsante [ **i** ] per accedere a questa voce di menu, quindi fare clic sul pulsante [ **+** ] o [ **-** ] per passare da "**km/h**" a "**mph**".

Premere il pulsante [ **i** ] per confermare e salvare l'impostazione e passare all'interfaccia di anteprima del menu successivo.

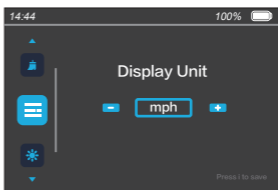
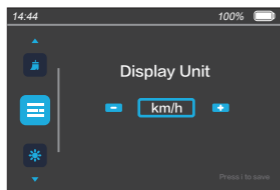

# 04.

## MENU UTENTE

---

### 4.3 Impostazioni della luminosità della retroilluminazione

---

Dopo essere entrati nell'interfaccia di anteprima del menu, premere il pulsante [ **i** ] per accedere a questa voce di menu, quindi fare clic sul pulsante [ **+** ] o [ **-** ] per impostare la luminosità su "**AUTO**", 1, 2, 3, 4 o 5.

"**AUTO**" significa retroilluminazione automatica.

Fare clic sul pulsante [ **i** ] per confermare e salvare l'impostazione e passare all'interfaccia di anteprima del menu successivo.

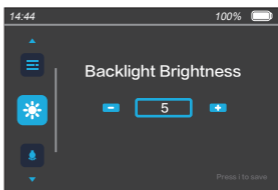
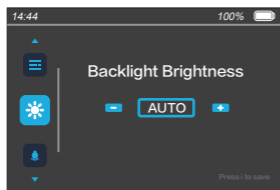

# 04.

## MENU UTENTE

---

### 4.4 Impostazione del tempo di spegnimento automatico

---

Dopo essere entrati nell'interfaccia di anteprima del menu, premere il pulsante [ **i** ] per accedere a questa voce di menu, quindi fare clic sul pulsante [ **+** ] o [ **-** ] per impostare il tempo di spegnimento automatico su un valore compreso tra 1 minuto e 99 minuti. "**OFF**" significa che la funzione di spegnimento automatico è disattivata.

Fare clic sul pulsante [ **i** ] per confermare e salvare l'impostazione e passare all'interfaccia di anteprima del menu successivo.

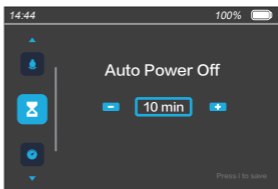
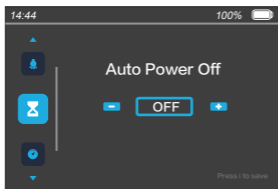

# 04.

## MENU UTENTE

---

### 4.5 Impostazioni automatiche dei fari anteriori

---

Dopo essere entrati nell'interfaccia di anteprima del menu, premere il pulsante [ **i** ] per accedere a questa voce di menu, quindi fare clic sui pulsanti [ + ] o [ - ] per selezionare "ON / OFF".

Fare clic sul pulsante [ **i** ] per confermare e salvare l'impostazione e passare all'interfaccia di anteprima del menu successivo.

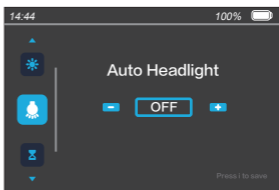
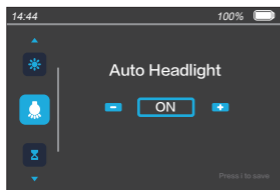

# 04.

## MENU UTENTE

---

### 4.6 Impostazioni password utente

---

Dopo essere entrati nell'interfaccia di anteprima del menu, premere il pulsante [ **i** ] per accedere a questa voce di menu. Fare clic sui pulsanti [ **+** ] o [ **-** ] per selezionare l'opzione "Password" e premere il pulsante [ **i** ] per accedere alla voce "Password" e selezionare "**ON**" oppure "**OFF**". Fare clic sul pulsante [ **i** ] per confermare la regolazione e uscire.

Quando l'opzione "**Password**" è "**ON**", premere il pulsante [ **Power** ] per confermare e accedere alla voce "**Change Password**" e modificare la password corrente partendo dalla prima cifra. Fare clic sui pulsanti [ **+** ] o [ **-** ] per selezionare un

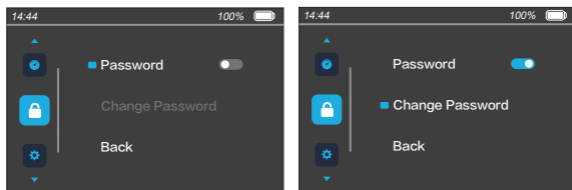

# 04.

## MENU UTENTE

---

numero da 0 a 9, premere il pulsante [i] per confermare l'impostazione e passare alla seconda cifra. Ripetere l'operazione per impostare l'intera password.

Selezionare "**Back**" per uscire dall'interfaccia di impostazione della password utente.

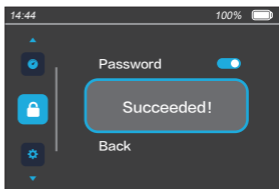
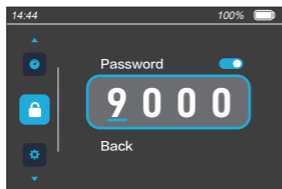

### 4.7 Informazioni sul sistema

---

Le informazioni sul sistema, come la versione del software, vengono visualizzate dopo l'accesso all'interfaccia di anteprima del menu. La versione mostrata nella figura seguente è solo un esempio.

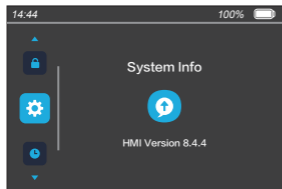



# 04.

## MENU UTENTE

---

### 4.8 Impostazioni di data e ora

---

Dopo essere entrati nell'interfaccia di anteprima del menu, premere il pulsante [ **i** ] per accedere alle impostazioni di data e ora. Fare clic sul pulsante [ **+** ] o [ **-** ] per selezionare un valore compreso tra 2000 e 2099 dopo il lampeggiamento dell'anno. Cliccare sul pulsante [ **Power** ] per confermare l'impostazione. Successivamente, passare alla voce mese e selezionare un valore compreso tra 01 e 12. Cliccare sul pulsante [ **Power** ] per confermare l'impostazione. Quindi, passare alla voce giorno e selezionare un valore in base al calendario. Cliccare sul pulsante [ **Power** ] per confermare l'impostazione.

Successivamente, passare alla voce ora e selezionare un valore compreso tra le 00 e le 23. Cliccare sul pulsante [ **Power** ] per confermare l'impostazione. Da ultimo, passare alla voce minuti e selezionare un valore compreso tra le 00 e le 59.

Fare clic sul pulsante [ **i** ] per confermare e salvare l'impostazione e passare all'interfaccia di anteprima del menu successivo.

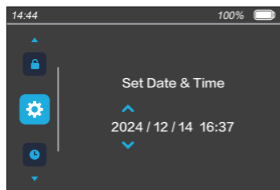

# USO DELLA BICICLETTA

01.

CONNETTITI ALL'APP TENWAYS

02.

PRIMA DI EFFETTUARE LA  
PRIMA USCITA

03.

MANUTENZIONE ORDINARIA

04.

CODICE DEL TELAIO

# 01.

## CONNETTITI ALL'APP TENWAYS

---

1. Attivare la funzione Bluetooth del proprio telefono.
2. Aprire l'applicazione **TENWAYS**.
3. Toccare "**Register**", quindi scansionare il codice QR sul telaio. Il codice QR si trova vicino al movimento centrale, nella parte inferiore del tubo obliquo del telaio.
4. Inserire il colore e l'altezza della sella della propria e-bike e assegnare un nome alla e-bike.
5. Accendere il display della e-bike e inserire la password.
6. Selezionare il nome del Bluetooth che inizia con AGO T e cliccare per la connessione. Da questo momento in poi, il tuo account **TENWAYS** sarà associato alla e-bike connessa. La prossima volta che si utilizza l'app, si collegherà automaticamente all'e-bike entro 10 secondi.

# 02.

## PRIMA DI EFFETTUARE LA PRIMA USCITA

---

- Caricare la batteria al 100% prima della prima corsa.
- Quando si carica la e-bike:
- Caricare la bici al chiuso e tenerla lontana dalla luce diretta del sole, dalla pioggia o dalla neve.
- Utilizzare solo il caricatore **TENWAYS** per caricare la bicicletta.
- Garantire una temperatura ambiente adeguata. La migliore temperatura ambiente per il caricatore è compresa fra i

# 02.

## ANTES DE LA PRIMERA RUTA

---

- 20°C e i 25°C. Una temperatura inferiore può portare a una carica insufficiente, mentre una temperatura superiore può portare a un sovraccarico.
- Si raccomanda di rimuovere il caricatore subito dopo la ricarica completa della bici per evitare di sovraccaricare la batteria.
- Quando si usa il caricabatterie per caricare la batteria, collegare il caricabatterie alla porta di ricarica della batteria e poi collegare il caricabatterie alla presa di corrente. Quando viene rimosso il caricabatterie, scollegare il caricabatterie dalla presa di corrente e poi scollegare il caricabatterie dalla porta di ricarica della batteria.
- Verificare la pressione degli pneumatici manualmente o con un manometro e controllare inoltre che la pressione sia compresa nell'intervallo 40 - 65 PSI or 2.8 - 4.5 bar.
- Testare la trasmissione a cinghia per verificare se la tensione della cinghia è adeguata (si dovrebbe poter premere la parte centrale della cinghia verso il basso di 10 - 15 mm se la tensione è Corretta).
- Prima di guidare la e-bike su strada, accertarsi che siano rispettate le norme locali in materia di guida, ad esempio quelle che regolano l'equipaggiamento di guida, le luci di controllo e i fari.
- Asegúrate de que llevas el equipo de protección adecuado.
- Indossare sempre il casco e assicurarsi che la vista sia chiara.
- Quando è correttamente regolato, il sellino deve trovarsi all'altezza dei fianchi.

# 02.

## ANTES DE LA PRIMERA RUTA

---

- Controllare e assicurarsi che lo sgancio rapido della ruota anteriore, il manubrio, i freni, i pedali e le altre parti della e-bike siano fissati correttamente prima di partire.
- Le impostazioni dei freni variano a seconda del paese/regione.
- Controllare quale leva del freno agisce prima su quale freno e, se non è conforme alle proprie abitudini, si consiglia di rivolgersi a un esperto per modificare le impostazioni in modo da poter frenare con precisione sia con la ruota anteriore che con quella posteriore in caso di emergenza durante la pedalata. In caso di problemi durante la guida, come prima cosa frenare (frenare con entrambe le ruote contemporaneamente per fermarsi entro la distanza più breve possibile).
- Controllare lo sterzo. Lo sterzo ha un impatto fondamentale sulla frenata e sulla sicurezza di guida.
- Consigliamo di sottoscrivere un'assicurazione per le biciclette o le e-bike nella propria zona di appartenenza. In questo modo sarà possibile contattare tempestivamente la propria compagnia o agenzia assicurativa per ottenere un'adeguata protezione in caso di incidente.

# 03.

## MANUTENZIONE ORDINARIA

---

### Controlli giornalieri

- Prima di salire in sella, verificare che le viti dei seguenti componenti principali siano saldamente serrate:
  1. Viti tra l'attacco manubrio e lo stelo della forcella anteriore
  2. Viti tra l'attacco manubrio e il manubrio
  3. Viti tra leva del freno e manubrio
  4. Viti tra morsetti del freno e telaio o forcella anteriore
  5. Viti tra i dischi e le staffe inferiori
- Utilizzare gli strumenti in dotazione per stringere le eventuali viti allentate.
- Dopo aver serrato correttamente tutte le viti prima della prima corsa, verificare che abbiano mantenuto le stesse prestazioni di fissaggio dopo 200 km di guida. Dopo i primi 200 km, controllare le viti ogni 1000 km di guida.
- Si consiglia di controllare le prestazioni di fissaggio delle viti ogni 600 km se si viaggia abitualmente in condizioni stradali complesse.

# 03.

## MANTENIMENTO RUTINARIO

---

### Pulizia giornaliera

- Utilizzare un panno o una spazzola grande per pulire la polvere se la e-bike non è molto sporca di fango.
- In presenza di molto fango sulla e-bike, utilizzare una spazzola e acqua con sapone per pulirla dal fango, risciacquare con acqua pulita e asciugare con un panno.
- Controllare il grado di usura dei pattini dei freni dopo averli puliti per verificare se sono in grado di garantire una frenata normale. Sostituirli tempestivamente se sono molto usurati.
- Consigliamo di pulire la e-bike dopo averla guidata per circa 200 km. È necessario pulire la bicicletta prima di riporla se si prevede di non utilizzarla per un lungo periodo di tempo.



**Nota:** Non pulire la bicicletta con una pistola ad acqua ad alta pressione, perché potrebbe danneggiare i perni meccanici e le relative parti meccaniche.

# 03.

## MANTENIMENTO RUTINARIO

---

### Come effettuare la manutenzione della batteria

Temperature di funzionamento e di conservazione della batteria.

- La temperatura di esercizio della batteria al litio va da 0°C a 30°C.
- Si raccomanda di conservare la batteria al litio in un ambiente con una temperatura compresa tra 0°C e 25°C con un'umidità relativa di 65±20%.
- Le prestazioni delle batterie al litio sono influenzate dalla temperatura ambiente. Non preoccupatevi se le prestazioni della batteria si riducono con il freddo. Le prestazioni della batteria torneranno ad aumentare quando la temperatura salirà.
- Se possibile, la batteria non dovrebbe essere caricata al di sopra del 95% o scaricata al di sotto del 10%, in quanto ciò potrebbe ridurne la durata. Uno schema di caricamento e scaricamento ragionevole può attenuare il deterioramento o il danneggiamento accelerato della batteria.
- Se non si utilizza l'e-bike per un periodo prolungato, mantenere la potenza al 50%-70%, controllare le condizioni della batteria ogni 2 mesi per evitare danni causati da una scarica eccessiva, caricare e scaricare la batteria ogni 3 mesi.



# 03.

## MANTENIMENTO RUTINARIO

---

### Come effettuare la manutenzione dei freni

- I nuovi pattini e dischi dei freni hanno superfici relativamente lisce, quindi l'effetto frenante migliorerà dopo aver percorso 100 km o aver frenato su lunghe discese per 3 o 5 volte, quando tali superfici diventano ruvide.
- Controllare le viti tra la leva del freno e il manubrio, nonché le viti tra i morsetti del freno e il telaio o la forcella anteriore:
  1. Verificare se queste viti mantengono le stesse prestazioni di fissaggio dopo che la e-bike ha percorso 200 km.
  2. Controllare le prestazioni di fissaggio ogni 1.000 km dopo i 200 km iniziali.
  3. Si consiglia di controllare le prestazioni di fissaggio delle viti ogni 600 km se si viaggia spesso in condizioni stradali complesse.
- Il grado di usura dei pattini dei freni deve essere controllato dopo aver percorso 1.000 km su strade normali, o 600 km se le condizioni stradali sono complesse. I pattini vanno sostituiti tempestivamente quando sono usurati per due terzi o più.

# 03.

## ROUTINEMÄßIGE WARTUNG

---

- Se si ha l'impressione che i freni siano evidentemente allentati, ma il grado di usura dei pattini è ancora accettabile e non vi sono segni di perdite d'olio sui freni, consigliamo di rivolgersi a un negozio di biciclette professionale per chiedere ai tecnici di reintegrare il lubrificante.
- Rivolgersi a un negozio di bici professionale e chiedere ai tecnici di diagnosticare e risolvere la causa di qualsiasi rumore anomalo durante la guida che persiste dopo aver pulito l'olio dai pattini e dai dischi dei freni.

### **Manutenzione professionale presso un negozio specializzato**

Si consiglia di recarsi in un negozio specializzato per la manutenzione delle biciclette 2-3 volte a trimestre, oppure ogni 1.000 km di guida. Durante tale manutenzione è necessario controllare/mettere in funzione i seguenti elementi:

- Prestazioni dei freni idraulici.
- Le prestazioni di fissaggio delle viti nelle parti chiave, in particolare quelle intermedie.
- Il grado di usura delle parti della forcella anteriore.
- Il grado di usura dei cuscinetti del mozzo anteriore.

## 03.

### ROUTINEMÄßIGE WARTUNG

---

- Il grado di usura dei perni dei pedali.
- Il negozio specializzato deve lubrificare i perni interni per garantire la scorrevolezza dei perni delle parti della forcella anteriore, dei cuscinetti del mozzo anteriore, del movimento centrale e di altre parti.
- Il grado di usura degli pneumatici.
- Lo stato di fissaggio dei sensori, della batteria, del controller, del motore, del contachilometri e di altre parti elettroniche di controllo.

## 04.

### CODICE DEL TELAIO

---

Il codice del telaio, sotto forma di codice QR, si trova vicino al supporto inferiore, nella parte inferiore del tubo obliquo del telaio.

È possibile scansionare il codice QR con il telefono per visualizzare il codice del telaio a 18 cifre. Il codice del telaio può essere utilizzato per sottoscrivere un'assicurazione.

Si prega di fornire le informazioni relative al codice del telaio quando ci si rivolge a noi per una consulenza.

# PROMEMORIA IMPORTANTI

01.  
GARANZIA

02.  
FAQ - DOMANDE FREQUENTI

03.  
AVVERTENZE

# 01.

## GARANZIA

---

- Questo prodotto ha superato la certificazione della normativa EN15194-2017 sulle biciclette elettriche a pedalata assistita.
- Tutti i componenti originali sono coperti da garanzia per un periodo di due anni dalla data di consegna.
- I reclami nell'ambito della garanzia devono essere fatti direttamente a **TENWAYS** ed è necessaria una prova d'acquisto.
- La garanzia si applica ai proprietari iniziali ed è trasferibile ad altri proprietari.
- La garanzia non copre le seguenti circostanze:
  1. Un montaggio o un'installazione errata del prodotto da parte dell'utente.
  2. Un uso, funzionamento o modifica del prodotto improprio o incauto.
  3. Una manutenzione non conforme alle istruzioni di manutenzione del prodotto (ad esempio mancata manutenzione dei freni).
  4. Usura ordinaria.
  5. Difetti inerenti alla durata normale di utilizzo o di servizio del prodotto.
  6. Danni o difetti dovuti a incidenti.

# 02.

## FAQ - DOMANDE FREQUENTI

**D:** Che tipo di e-bike è questa e-bike? Per quali percorsi è più indicata questa e-bike?

**R:** Questa è la e-bike AGO T. È un modello urbano per pendolari, destinato a strade urbane asfaltate o con lievi avvallamenti. Non utilizzare la bici su strade di montagna, in quanto potrebbero verificarsi incidenti.

**D:** Qual è il peso totale della bicicletta, compresa la batteria?

**R:** È di circa 30,5 kg.

**D:** Cosa devo fare se qualche componente è danneggiato o si verifica un'anomalia durante l'utilizzo?

**R:** Contattare immediatamente il servizio clienti **TENWAYS** oppure rivolgersi a professionisti del settore della riparazione delle biciclette per eseguire un controllo oltre che gli interventi di manutenzione.

**D:** Quanto tempo occorre per caricare completamente la batteria?

**R:** Indicativamente sei ore.

**D:** Qual è la distanza percorribile con una carica della batteria?

**R:** Da 65 a 100 km.

**D:** Quali sono i valori standard di pressione degli pneumatici?

**R:** La pressione dell'aria degli pneumatici deve essere compresa nell'intervallo 40-65 PSI oppure 2.8-4.5 bar.

**D:** Qual è la tensione corretta della cinghia?

**R:** Il valore della tensione deve rimanere tra i 45 e i 60 Hz (35-45 libbre). Ciò significa che la parte centrale della cinghia deve affondare di circa 10-15 mm quando la si preme con la mano.

**D:** Qual è il livello di rumore complessivo di questo prodotto durante la guida?

**R:** Questo prodotto ha superato la certificazione EN15194-2017, il che significa che il ciclista non sentirà alcun suono superiore a 70 dB durante la guida.

# 03.

## AVVERTENZE

---

- Questa bicicletta è progettata unicamente per la guida in città. Non usarla per gare, percorsi per mountain bike o altri percorsi non urbani. È importante conoscere la propria e-bike e l'uso che se ne intende fare, poiché possono verificarsi incidenti di sicurezza personale quando la si utilizza in un modo non indicato.
- Controlli e manutenzione sono molto importanti per la sicurezza e la durata della e-bike. È necessario controllare regolarmente freni, pneumatici, manubrio e cerchi. Le parti non sottoposte a manutenzione possono rompersi o non funzionare correttamente, causando incidenti potenzialmente letali.
- Se si sceglie di montare un Sellino a molla, assicurarsi che sia installato e fissato correttamente per evitare possibili lesioni.
- La bici deve essere conforme alle norme di legge per la guida su strade pubbliche in tutte le condizioni, comprese le condizioni meteorologiche avverse, di notte, al mattino presto o al tramonto. È responsabilità dell'utente conoscere e rispettare tutte le leggi in vigore nel proprio paese, compreso l'equipaggiamento appropriato dell'utente e della bicicletta, secondo quanto richiesto per legge.
- Le operazioni di montaggio, l'installazione, il funzionamento e la manutenzione non corretti di qualsiasi accessorio e parte possono causare gravi lesioni personali o addirittura la morte. Non modificare in nessun modo il telaio o i

# 03.

## AVVERTENZE

---

componenti originali. Qualsiasi modifica può danneggiare la e-bike e provocare incidenti mortali. Degli accessori non compatibili o un'installazione non corretta possono influire sulle prestazioni del prodotto e rendere la guida non sicura.

- Come tutte le parti meccaniche, anche le biciclette sono soggette a usura e a sollecitazioni. Materiali e componenti diversi possono reagire all'usura o alle sollecitazioni in modo diverso. Accertarsi di avere pronti i pezzi di ricambio per pneumatici, pattini dei freni e altre parti soggette a usura. Se la durata prevista di un componente è stata superata, potrebbe improvvisamente cedere, causando lesioni al ciclista. Eventuali crepe, graffi o cambiamenti di colore indicano che la durata del componente è stata raggiunta e che è necessario sostituirlo.
- Occorre prestare particolare attenzione quando si installano accessori di terzi sulla bicicletta. I seggiolini per bambini e i portapacchi possono aumentare il carico e alzare il baricentro generale della bicicletta. Se la bicicletta va fuori controllo, l'utente e il bambino trasportato potrebbero subire lesioni o addirittura morire.
- Non toccare i dischi dei freni mentre le ruote anteriori e posteriori stanno ancora girando o dopo aver usato i freni. Si potrebbe rimanere feriti o ustionati.
- Per qualsiasi domanda relativa alla batteria, contattare il team di assistenza clienti **TENWAYS**.



# 03.

## AVVERTENZE

---

- Durante la guida è necessaria una grande concentrazione. Una frenata o una sterzata improvvisa possono provocare un incidente.
- Non modificare o manomettere il motore e il sistema computerizzato integrato della bicicletta. Qualsiasi tipo di modifica o manomissione invalida la garanzia e può causare un incidente mortale.
- Le impostazioni dei freni variano a seconda del paese/regione. Controllare quale leva del freno agisce per prima e su quale freno. Se il funzionamento non è in linea con le proprie abitudini, si consiglia di rivolgersi a un esperto per modificare le impostazioni.
- Il ciclismo urbano può essere pericoloso. Guidare senza casco può causare gravi lesioni o addirittura la morte.
- Non utilizzare cuffie o parlare al telefono durante la guida.
- Non guidare quando non si ha il pieno controllo della bicicletta.
- Guidare con maggiore cautela su superfici scivolose o in condizioni di umidità. Guidare lentamente e frenare gradualmente per consentire spazi di frenata più lunghi.
- La velocità di guida deve essere conforme alle condizioni della strada, alle proprie capacità, oltre che e alle leggi e ai regolamenti locali.
- Grazie alla loro eccellente capacità di frenata, i freni a disco

# 03.

## AVVERTENZE

---

delle nostre e-bike possono funzionare in modo diverso da altri sistemi frenanti. Prima di partire per la prima volta, familiarizzare con le prestazioni del veicolo.

- Accertarsi che tutte le luci funzionino correttamente e non siano bloccate. Si consiglia di utilizzare le luci in ogni condizione ambientale per garantire la massima visibilità.
- Non mantenere a lungo il motore in funzione sotto carico elevato.
- Non caricare la bici con caricatori che non sono **TENWAYS**.
- Non collocare la bicicletta all'interno o in prossimità di un forte campo magnetico, né avvicinare oggetti magnetici al movimento centrale.
- La e-bike è progettata per sopportare un peso massimo di 120 kg. Il superamento di questo peso può causare un incidente mortale.
- Non appendere borse, ombrelli e altri oggetti troppo grandi o pesanti al manubrio.
- Non indossare abiti troppo lunghi durante la guida, perché potrebbero impigliarsi nelle ruote o nella guarnitura.
- Non tentare di aprire o toccare i componenti interni della e-bike in quanto ciò potrebbe causare danni permanenti.
- Non colpire o danneggiare il motore o il suo involucro, né immergere il motore in acqua.

# 03.

## AVVERTENZE

---

- A meno che non sia necessario per la manutenzione, non tentare di rimuovere il display.
- Non utilizzare i componenti di altre marche di e-bike sulle e-bike **TENWAYS**.
- Questo manuale non può coprire i metodi di installazione e manutenzione di ogni parte della e-bike. I dettagli tecnici mostrati nei testi e nelle illustrazioni del manuale possono anche cambiare. Se non si trovano risposte ai propri problemi tecnici sarà quindi opportuno contattare **TENWAYS**.

## **ATTENZIONE**

- Il pacco batteria DEVE essere bloccato sul supporto batteria del telaio prima dell'uso.
- Accertarsi che la batteria e il caricatore non siano danneggiati prima della carica.
- Non collegare i terminali positivo e negativo della batteria.
- Non esporre la batteria a temperature elevate.
- Accertarsi che il caricatore della batteria sia scollegato dal pacco batteria e riporlo prima di partire.
- Caricare sempre la batteria ad una temperatura compresa tra 10 e 26 gradi Celsius.
- Non esporre la batteria ad acqua salata e non lasciare la bicicletta per lunghi periodi sotto la pioggia.
- Per la ricarica, servirsi unicamente di apparecchiature originali.

**RoHS**



LiIon