

**D** **GEFAHR!** 

**Achtung:** Gefahr bei unbeabsichtigtem Lösen der Verriegelung. KEIN SPIELGERÄT! Kinder nicht unbeaufsichtigt lassen. Bei Wind besteht Kippgefahr.

**ACHTUNG!**  
Der Transport, das Auf- bzw. Abbauen der Spielstellung soll nur durch Erwachsene oder unter Aufsicht durch Erwachsene erfolgen. Ein Bewegen bzw. Bespielen des TT-Tisches darf erst nach dem korrekten Verriegeln aller Sicherungselemente erfolgen. Es ist auf eine ebene Standfläche zu achten.

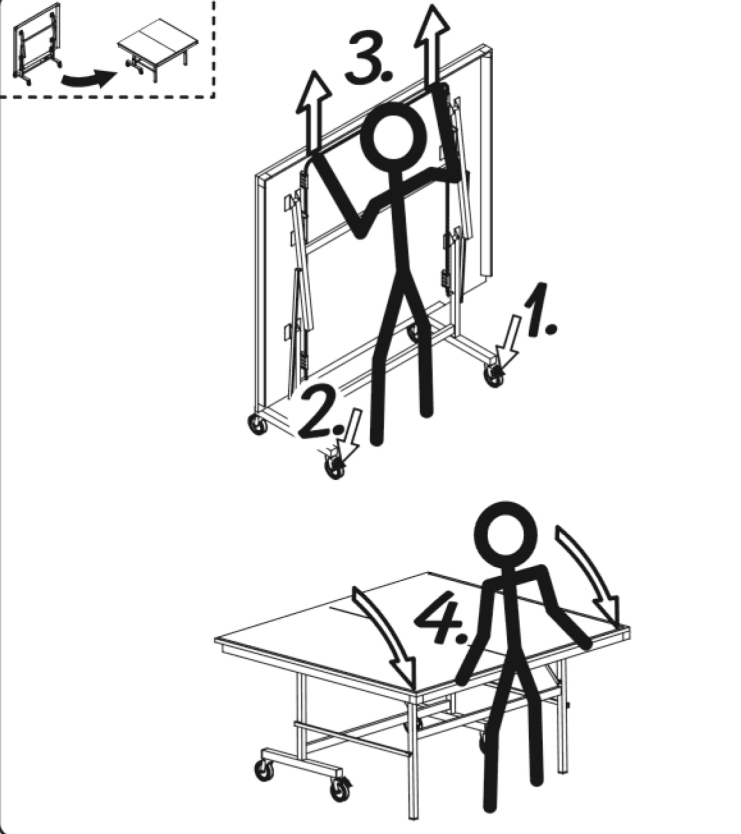

**F** **DANGER!** 

**Attention:** Danger en cas de déblocage involontaire des systèmes de verrouillage. CE N'EST PAS UN JOUET! Ne laissez pas les enfants sans surveillance! Risque de basculement en cas de vent.

**ATTENTION!**  
Le transport, le montage et le démontage de la table de ping-pong nécessite l'intervention ou la surveillance d'adultes. Le déplacement ou l'utilisation de la table de ping-pong ne doit intervenir qu'après le verrouillage correct de l'ensemble des systèmes de sécurité. Soyez attentifs à ce que la surface soit plane.

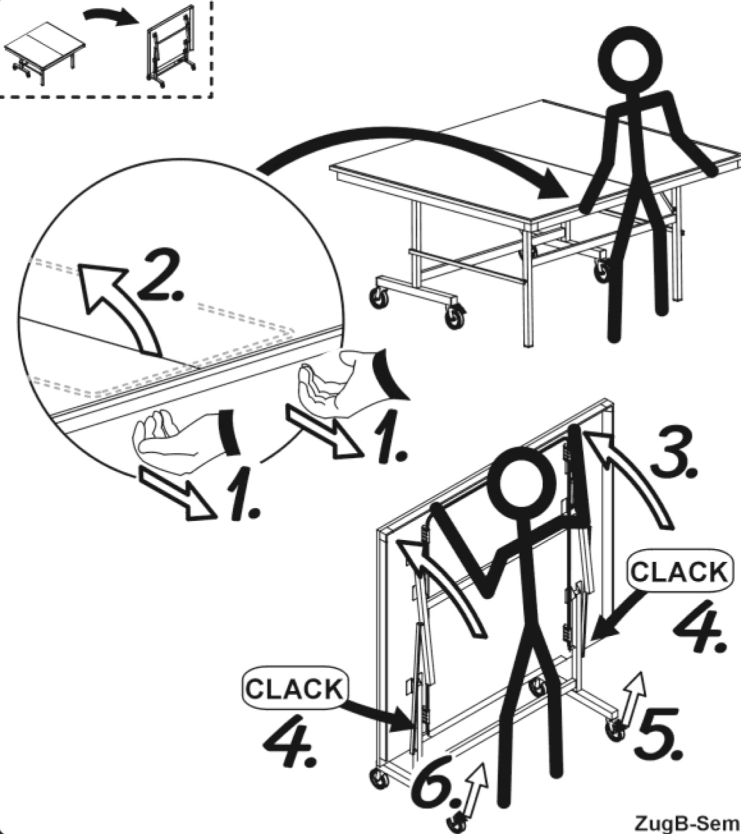

**ZugB-Semi**

**GB** **DANGER!** 

**Caution:** Danger with unintended releasing of the locking devices. NO TOY! Do not leave children unsupervised! Danger of tipping over when windy weather.

**CAUTION!**  
Transport, assembly and dismantling of the playing position should only be carried out by adults or under the supervision of adults. Moving of or playing on the table can only be carried out after correct locking of all safety devices. Ensure that the table is on a level floor.

**NL** **GEVAAR!** 

**LET OP:** Gevaar bij een ongewilde werking van de veiligheidsvergrendeling. GEEN SPEELGOED! Laat geen kinderen zonder toezicht bij de tafel. Gevaar van omklappen bij winderig weer.

**LET OP!**  
Het transport en het in- en uitklappen van de tafel mag alleen maar gebeuren door volwassenen of onder toezicht van hen. Het bespelen of bewegen van de tafel, mag alleen wanneer er een correcte vergrendeling heeft plaatsgevonden van de veiligheidsvergrendeling. Wees opmerkzaam voor een vlakke ondergrond.

**E** **PELIGRO** 

**Cautela:** Peligro con el involuntario aflojamiento de los mecanismos de la ajuste. NO DEJAR niños sin vigilar, ya que hay peligro de golpes con tiempo ventoso.

**CAUTELA**  
Transporte, montaje y desmantellamiento de la posición de juego debería solo ser llevado a cabo por adultos o bajo la supervisión de adultos. Mover la mesa o jugar en ella, solo puede ser llevado a cabo después del correcto ajuste de todos mecanismos de seguridad. Asegurar que la mesa esta a nivel de suelo.

**CZ** **NEBEZPEČÍ!** 

**Pozor:** Nebezpečí samovolného uvolnění uzamknutých částí. TOTO NENÍ HRAČKA! Nebezpečí převrnutí ve větrném počasí.

**UPOZORNĚNÍ!**  
Přeprava, sestavení a rozložení pinpongového stolu na hru by měla být provedena dospělými osobami nebo pod jejich dozorem. Přemístění a používání stolu by mělo být po zkontrolování všech bezpečnostních opatřeních.

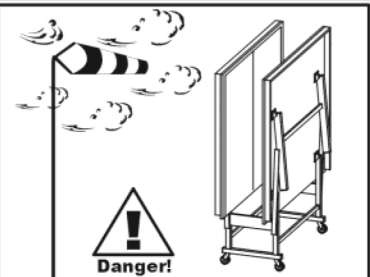

**PL** **ZAGROŻENIE!** 

**Uwaga!** Wystrzegaj się nie zamierzonego uwolnienia elementów zapewniających blokadę i stabilność stołu. Użytkuj stół zgodnie z jego przeznaczeniem. Dzieci tylko pod opieką dorosłych. Podczas silnych wiatrów istnieje niebezpieczeństwo wywrócenia się stołu.

**UWAGA!**  
Przewożenie, przenoszenie, składanie i rozkładanie stołu powinno być dokonywane przez dorosłych. Użytkuj stół, przesuwał po uprzednim upewnieniu się, że jest właściwie zabezpieczony, zmontowany i stoi na równym podłożu.

**H** **VESZÉLYES!** 

**Figyelem:** A reteszelés véletlen kilázulása veszélyes. EZ NEM JÁTÉKSZER! Ne hagyjuk a gyermekeket felügyelet nélkül az asztal közelében. A szél felboríthatja az asztalt.

**FIGYELEM!**  
Az asztal felállítását, illetve leszerelését kizárólag felnőttek végezhetik, vagy gyermekek felnőttek felügyelete mellett. A pingpongasztalt elmozdí tani, illetve azon játszani csak akkor szabad, ha valamennyi biztosító elem korrekt rögzítése megtörtént. Ügyeljünk arra, hogy a felállítás helye legyen megfelelően sík.