



# ASSEMBLY INSTRUCTIONS

Pour le français, voir la page 2. Para el español, ver la página 3.

## STREAMLINE PROCOURT™ BASKETBALL SYSTEM

**MODEL 90819**

### BEFORE ASSEMBLY:

- Requires 1–2 hours to complete assembly steps
- 2+ people recommended for setup



Save this instruction in the event that the manufacturer has to be contacted for replacement parts.

### TOOLS REQUIRED

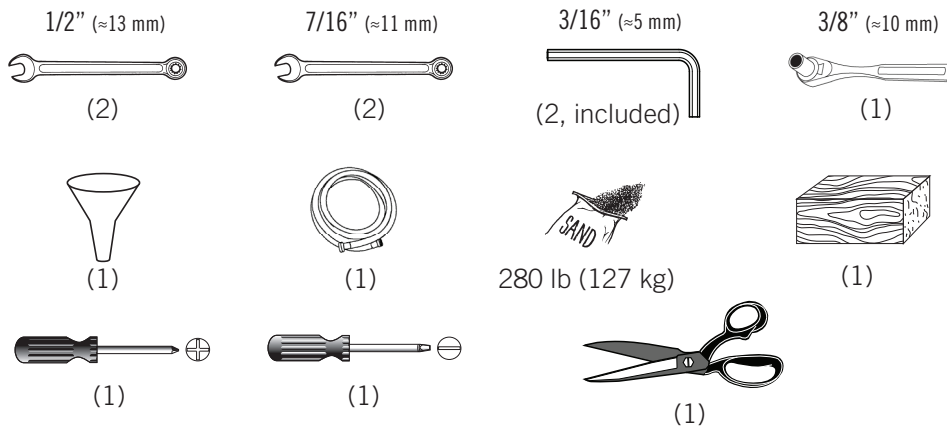

### TABLE OF CONTENTS

|                                |      |
|--------------------------------|------|
| Icon Legend.....               | 4    |
| Warnings and Notices.....      | 5    |
| Pole Assembly.....             | 6    |
| Pole to Base Assembly.....     | 10   |
| Backboard to Rim Assembly..... | 14   |
| Parts Identifier.....          | i-iv |
| Final Assembly.....            | 19   |
| Maintenance Instructions.....  | 24   |
| Warning Sticker.....           | 25   |
| Registration.....              | 26   |
| Warranty.....                  | 29   |

### QUESTIONS?

### CONTACT LIFETIME CUSTOMER SERVICE:

Call: **1-800-225-3865**  
7:00 am–5:00 pm (Monday–Friday) MST  
and 9:00 am–1:00 pm Saturday MST

Live Chat:  
[www.lifetime.com/customerservice](http://www.lifetime.com/customerservice)

For Customer Service in Mainland  
Europe and the United Kingdom,  
E-mail: [cs@lifetimeproducts.eu](mailto:cs@lifetimeproducts.eu)

Model Number: **90819**  
Product ID:



# INSTRUCTIONS D'ASSEMBLAGE

For English, see page 1. Para el español, ver la página 3.

## SYSTÈME DE BASKET-BALL STREAMLINE PROCOURT™

MODÈLE n° 90819

### AVANT L'ASSEMBLAGE :

- Nécessite 1–2 heures pour compléter les étapes d'assemblage
- Nous recommandons 2+ adultes pour l'assemblage



Conservez ces instructions au cas où vous avez besoin de contacter le fabricant pour obtenir des pièces de remplacement.

### OUTILS REQUIS

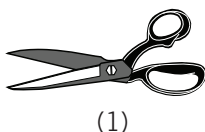
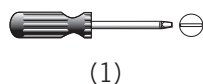
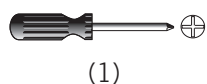
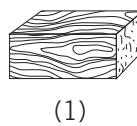
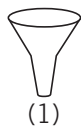
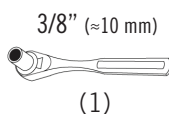
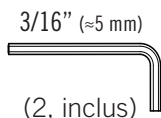
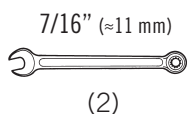
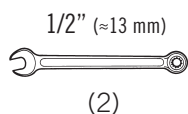

### SOMMAIRE

|                                       |      |
|---------------------------------------|------|
| Légende des icônes.....               | 4    |
| Avertissements et notifications.....  | 5    |
| Assemblage du poteau.....             | 6    |
| Assemblage du poteau à la base...     | 10   |
| Assemblage du panneau à l'anneau..... | 14   |
| Identificateur de pièces.....         | i-iv |
| Assemblage final.....                 | 19   |
| Entretien.....                        | 24   |
| Autocollant d'avertissement.....      | 25   |
| Enregistrement.....                   | 26   |
| Garantie.....                         | 30   |

### QUESTIONS ?

### CONTACTEZ AUX SERVICES À LA CLIENTÈLE LIFETIME® :

Composer le **1-800-225-3865**  
Du lundi au vendredi 7:00 hr – 17:00 hr (HNR)  
et samedi 9:00 hr – 13:00 hr (HNR)

t'Chat en direct:  
[www.lifetime.com/customerservice](http://www.lifetime.com/customerservice)

Pour nos services à la clientèle du  
continent européen et au Royaume-Uni,  
E-mail : [cs@lifetimeproducts.eu](mailto:cs@lifetimeproducts.eu)

N° de modèle : **90819**  
Référence du produit :



# INSTRUCCIONES DE ENSAMBLE

For English, see page 1. Pour le français, voir la page 2.

## SISTEMA DE PORTÁTIL STREAMLINE PROCOURT™

MODELO n° 90819

### ANTES DEL ENSAMBLE:

- Requiere 1–2 horas para completar los pasos de ensamble
- Recomendamos 2+ adultos para el ensamble



Guarde estas instrucciones en el caso que tenga que ponerse en contacto con el fabricante para piezas de reemplazo.

### HERRAMIENTAS REQUERIDAS

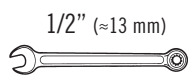

1/2" (≈13 mm)

(2)



7/16" (≈11 mm)

(2)



3/16" (≈5 mm)

(2, included)



3/8" (≈10 mm)

(1)



(1)



(1)



127 kg (280 lb)



(1)



(1)

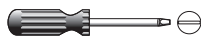

(1)



(1)

### ÍNDICE

|                                    |      |
|------------------------------------|------|
| Leyenda de íconos.....             | 4    |
| Advertencias y notificaciones..... | 5    |
| Ensamble del poste.....            | 6    |
| Ensamble del poste a la base.....  | 10   |
| Ensamble del tablero al aro.....   | 14   |
| Identificador de piezas.....       | i-iv |
| Ensamble final.....                | 19   |
| Mantenimiento.....                 | 24   |
| Autoadhesivo de advertencia.....   | 25   |
| Registro.....                      | 26   |
| Garantía.....                      | 31   |

### ¿PREGUNTAS?

### PÓNGASE EN CONTACTO CON LOS SERVICIOS DE CLIENTES LIFETIME®:

Llamar : 1-800-225-3865

De lunes hasta viernes 7:00 hr–17:00 hr (MST)  
y sábado 9:00 hr–13:00 hr (MST)

Chat en vivo:

[www.lifetime.com/customerservice](http://www.lifetime.com/customerservice)

Para nuestros servicios a clientes  
en el continente europeo y el Reino  
Unido, correo electrónico:  
[cs@lifetimeproducts.eu](mailto:cs@lifetimeproducts.eu)

Número de modelo: 90819  
ID del producto:



## ICON LEGEND / LÉGENDE DES ICÔNES / LEYENDA DE ÍCONOS



- Indicates special heed should be taken when reading.
- Ceci indique que vous devez faire attention à ce que vous lisez.
- Indica que uno debe prestar atención al leer.



- Indicates the parts to be used for a section.
- Ceci indique les pièces requises pour une section.
- Indica las piezas requeridas para una sección.



- Indicates no parts required for a specific section.
- Ceci indique qu'il n'y a pas de pièces requises pour une section particulière.
- Indica que ninguna pieza es requerida para una sección específica.



- Indicates the hardware to be used for a section.
- Ceci indique la quincaillerie requise pour une section.
- Indica el herraje requerido para una sección.



- Indicates no hardware required for a specific page.
- Ceci indique qu'il n'y a pas de quincaillerie requise pour une page particulière.
- Indica que ningún herraje es requerido para una página específica.



- Indicates the tools to be used for a section.
- Ceci indique les outils requis pour une section.
- Indica el instrumental requerido para una sección.



- Indicates to use/not to use an electric drill for a specific step.
- Ceci indique utiliser/n'utiliser pas de perceuse électrique pour une étape particulière.
- Indica usar/no usar un taladro eléctrico para un paso específico.

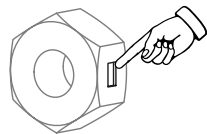

- Indicates the use of a centerlock nut. A nut with this marking will require some effort to tighten. This hardware was designed with this feature in order to prevent loosening later.
- Cet image indique l'usage d'un écrou de blocage central. Un écrou avec ce marquage requerra plus d'effort pour le serrer. Cet écrou a été conçu avec cette fonction afin d'empêcher son desserrage plus tard.
- Indica el uso de una tuerca de bloque central. Una tuerca con esta marca requerirá un poco de esfuerzo para apretarlo. Esta tuerca fue diseñado con esta característica con el fin de evitar su aflojamiento más tarde.



## WARNINGS & NOTICES / AVERTISSEMENTS ET AVIS / ADVERTENCIAS Y AVISOS



### SAFETY INSTRUCTIONS



**FAILURE TO FOLLOW THESE WARNINGS MAY RESULT IN SERIOUS INJURY OR PROPERTY DAMAGE AND WILL VOID WARRANTY.**

*Owner must ensure that all players know and follow these rules for safe operation of the system.*

To ensure safety, do not attempt to assemble this product without following the instructions carefully. Check entire box and inside all packing material for parts and/or additional instruction material. Before beginning assembly, read the instructions and identify parts using the hardware identifier and parts list in this document. Proper and complete assembly, use and supervision are essential for proper operation and to reduce the risk of accident or injury. A high probability of serious injury exists if this product is not installed, maintained, and operated properly.

- If using a ladder during assembly, use extreme caution.
- Three capable adults are recommended for this operation.
- Check base daily for leakage. Leaks will cause system to fall.
- Assemble the pole sections properly. Failure to do so could cause the pole sections to separate during play or transport.
- Minimum operational height is 6 ft 6 in (1.98m) to the bottom of the backboard.

*Most injuries are caused by misuse and/or not following instructions. Use caution when using this product.*



### CONSIGNES DE SÉCURITÉ



**LA NON-RESPECT DE CES AVERTISSEMENTS PEUT RÉSULTER EN ACCIDENTS GRAVES OU DOMMAGES MATÉRIELS ET ANNULER LA GARANTIE.**

*Le propriétaire doit veiller à ce que tous les joueurs connaissent et suivent ces règles pour une exploitation sûre du système.*

Pour assurer votre sécurité, ne tentez pas d'assembler cet article sans avoir lu et suivi toutes les consignes attentivement. Vérifiez la totalité de la boîte et l'intérieur de tous les matériaux d'emballage pour trouver toutes les pièces et/ou matériau contenant des consignes supplémentaires. Avant de commencer le montage, identifiez toutes les pièces et tous les accessoires et faites-en l'inventaire en les comparant aux listes et identificateurs de pièces et accessoires contenus dans ce document. Un assemblage correct et complet, ainsi que l'utilisation et la supervision correctes sont des conditions essentielles à la bonne direction et diminuent les risques d'accident ou de blessure. Une haute probabilité d'accident grave résulte de mauvaises conditions d'installation, maintenance et/ou utilisation.

- Agissez avec la plus grande prudence si vous employez une échelle pour l'assemblage.
- Trois adultes en bonne condition physique sont requis pour assembler ce produit.
- Vérifiez quotidiennement la base au niveau de fuites. Les fuites peuvent causer la chute du système.
- Assemblez les sections de poteau correctement. La non-observation de cette consigne peut amener les sections de poteau à se séparer pendant le jeu ou le déplacement.
- La hauteur minimale est 1,98 m (6 pi 6 po) au bas de la planche.

*La majorité des accidents résultent d'une mauvaise utilisation et/ou du fait de n'avoir pas suivi les consignes. Observez toutes précautions utiles pendant l'utilisation de ce produit.*



### INSTRUCCIONES DE SEGURIDAD



**EL INCUMPLIMIENTO DE SEGUIR ESTAS ADVERTENCIAS PUEDE OCASIONAR EN LESIONES GRAVES Y/O DAÑO A LA PROPIEDAD Y ANULARÁ LA GARANTÍA.**

*El propietario debe asegurarse de que todos los jugadores conocen y seguir estas reglas para la operación segura del sistema.*

Para su seguridad, no intente ensamblar este producto sin leer y seguir todas las instrucciones cuidadosamente. Revise la caja entera y todos los materiales de embalaje en busca de piezas y / o material de instrucciones adicional. Antes de comenzar el ensamble, identifique todas las piezas y el equipo usando las listas de partes y equipo así como los identificadores en este documento. El ensamble correcto y completo, el uso y la supervisión son esenciales para una orientación apropiada y para reducir el riesgo de un accidente o lesión. Existe una alta probabilidad de sufrir lesiones graves si este producto no es instalado, mantenido y / o operado correctamente.

- Si utiliza una escalera durante el ensamble, tenga mucho cuidado.
- Tres adultos competentes son requeridos para ensamblar el producto.
- Compruebe si hay fugas en la base. Las fugas pueden causar que el producto caiga.
- Ensamble las secciones del poste correctamente. De lo contrario, podría provocar que las secciones del poste se separaran durante el juego o el transporte.
- Altura mínima de operación es 1,98m (6 ft 6 in) a la parte inferior del tablero.

*La mayoría de las lesiones son causadas por el abuso y/o por el no seguir las instrucciones. Sea cauteloso al usar este producto.*

# 1

## POLE ASSEMBLY / ASSEMBLAGE DU POTEAU / ENSAMBLE DEL POSTE



### HARDWARE REQUIRED / QUINCAILLERIE REQUISE / HERRAJE REQUERIDO

Hardware blister pack / Blister de quincaillerie / Blister de herraje

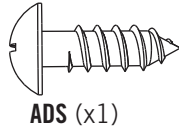
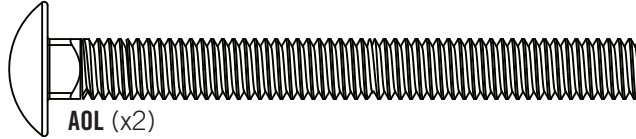

### PARTS REQUIRED / PIÈCES REQUISES / PIEZAS REQUERIDAS

Metal parts / Pièces en métal / Piezas de metal

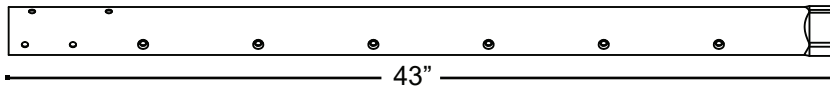

- Do not remove top section (ALH) from middle section (ALF)
- Ne pas enlever la section supérieure (ALH) de la section du milieu (ALF)
- No retire la sección superior (ALH) de la sección intermedio (ALF)

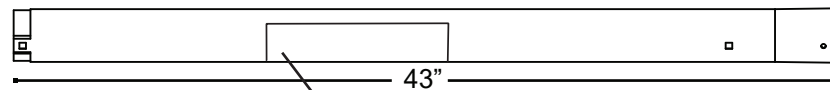

- Warning sticker
- L'autocollant d'avertissement
- Etiqueta de advertencia

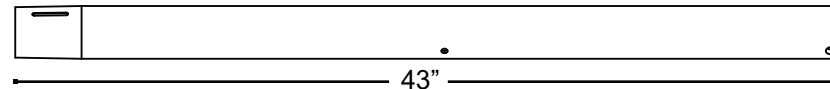

Plastic parts / Pièces en plastique / Piezas de plástico

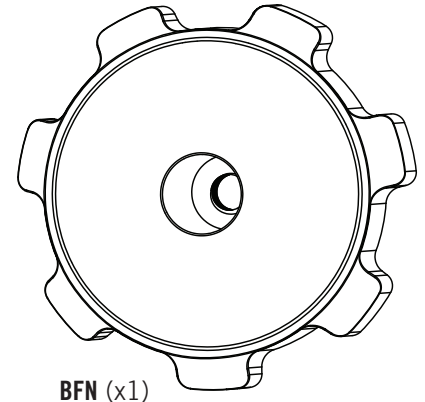

### TOOLS REQUIRED / OUTILS REQUIS / HERRAMIENTAS REQUERIDAS



## ► SECTION 1 (CONTINUED) / SECTION 1 (SUITE) / SECCIÓN 1 (CONTINUACIÓN)

TOOLS AND HARDWARE REQUIRED / OUTILS ET QUINCAILLERIE REQUIS / HERRAMIENTAS Y HERRAJE REQUERIDOS

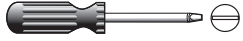

(1)



### 1.1

- Use a flathead screwdriver to pop out the mandrel from the plastic rivet at the top of the **top pole (ALH)**. Remove the plastic rivet from the top pole and discard. Do not remove the **top pole section (ALH)** from the **middle pole section (ALF)**.
- Utilisez un tournevis plat pour retirer le mandrin de l'extrémité supérieure du **poteau supérieur (ALH)**. Ensuite, enlevez le rivet du poteau supérieur et jetez-le. Ne retirez pas le **poteau supérieur (ALH)** du **poteau de milieu (ALF)**.
- Use un destornillador plano para sacar el mandril al extremo superior del **poste superior (ALH)**. Entonces, saque el remache del poste superior y deséchelo. No retire el **poste superior (ALH)** del **poste intermedio (ALF)**.

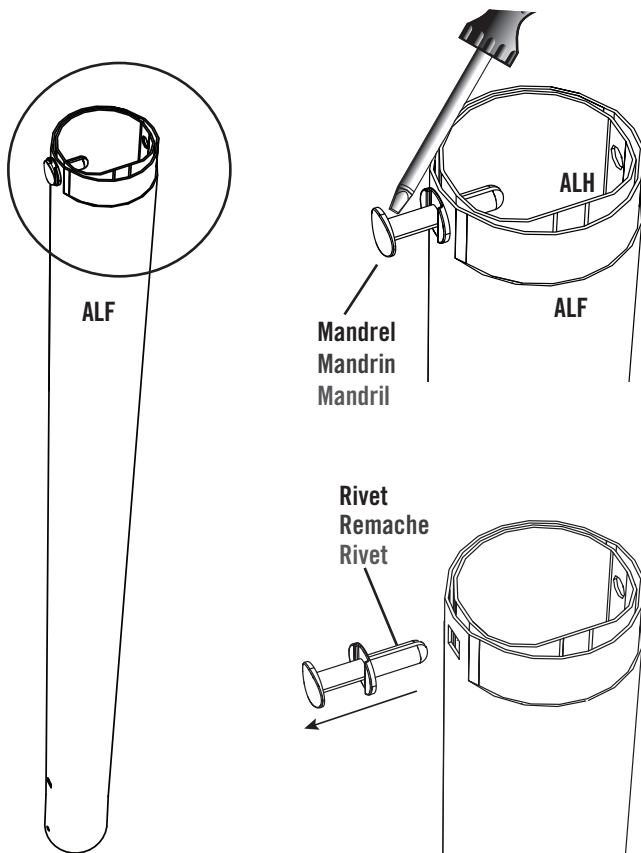

**! IF THE TOP POLE AND MIDDLE POLE BECOME SEPARATED:  
SI SE SÉPARENT LES SECTIONS SUPÉRIEURE ET DU MILIEU :  
SI SE SEPARAN LAS SECCIONES SUPERIOR E INTERMEDIO:**

- Insert the top of the top pole up through the bottom of the middle pole.
- Insérez l'extrémité supérieure de la section supérieure dans l'extrémité inférieure de la section du milieu.
- Inserte el extremo superior de la sección superior en el extremo inferior de la sección intermedia.

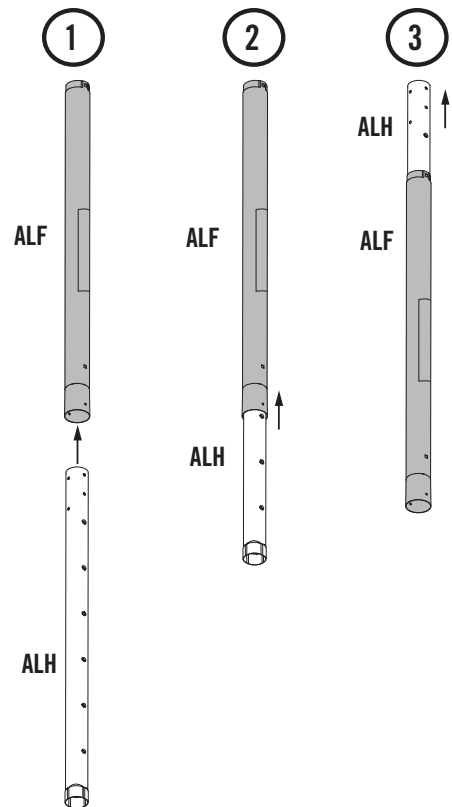

## ► SECTION 1 (CONTINUED) / SECTION 1 (SUITE) / SECCIÓN 1 (CONTINUACIÓN)

TOOLS AND HARDWARE REQUIRED / OUTILS ET QUINCAILLERIE REQUIS / HERRAMIENTAS Y HERRAJE REQUERIDOS

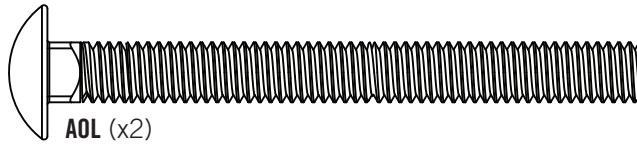
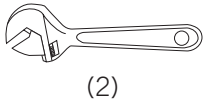

### 1.2

- Slide the **top pole (ALH)** far enough out of the **middle pole (ALF)** so that it does not obstruct the holes at the bottom of the middle pole. Then attach the hardware indicated in the location shown.
- Tirez l'extrémité de la **section supérieure du poteau (ALH)** de la **section du milieu du poteau (ALF)** suffisamment éloignée pour que n'obstrue pas de trous à l'extrémité inférieure de la section du milieu. Ensuite, attachez la quincaillerie indiquée à l'emplacement illustré.
- Tire el extremo de la **sección superior del poste (ALH)** por la **sección intermedia del poste (ALF)** apenas lo suficiente para que no obstruya los agujeros al extremo inferior de la sección intermedia. Entonces, sujete el herraje indicado a la ubicación ilustrada.

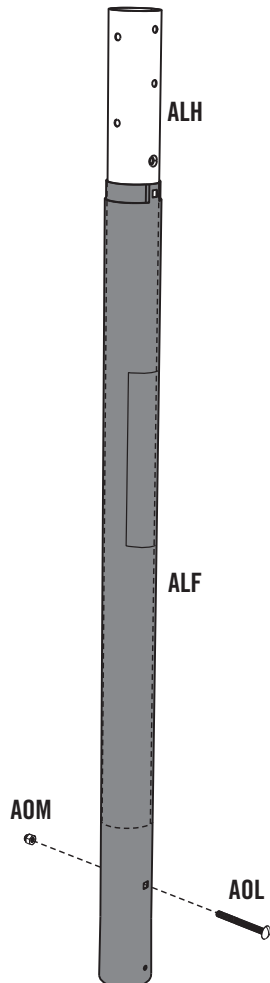

### WARNING

Do not overtighten the cap nut. If the end of the bolt breaks through the plastic cap, call our Customer Service Department. Exposed threads on the end of the bolt may cause serious injuries.

### AVERTISSEMENT

Ne pas serrer excessivement l'écrou à chape. Si l'extrémité du boulon passe au travers du chapeau en plastique, veiller appeler le Service à la clientèle. Si le filetage à l'extrémité du boulon est exposé il peut causer des blessures graves.

### ADVERTENCIA

No apretar demasiado la tuerca ciega. Si el extremo del perno extiende por el plástico, llamar a nuestro Departamento de servicios a clientes. Hilos expuestos podrían causar lesiones graves.

### 1.3

- Position the **top pole (ALH)** at its lowest height and attach the **adjustment knob (BFN)** to the top pole and **middle pole (ALF)** with the hardware shown.
- Rangez, ensuite, la **section de poteau supérieure (ALH)** à sa hauteur la plus faible et fixez le **bouton (BFN)** à la section de poteau supérieure et la **section du milieu (ALF)** à l'aide de la quincaillerie illustrés.
- Coloque el **poste superior (ALH)** a su altura más baja y sujete la **perilla de ajuste (BFN)** en el **poste superior (ALH)** y el **poste intermedio (ALF)** utilizando el herraje que se muestran.

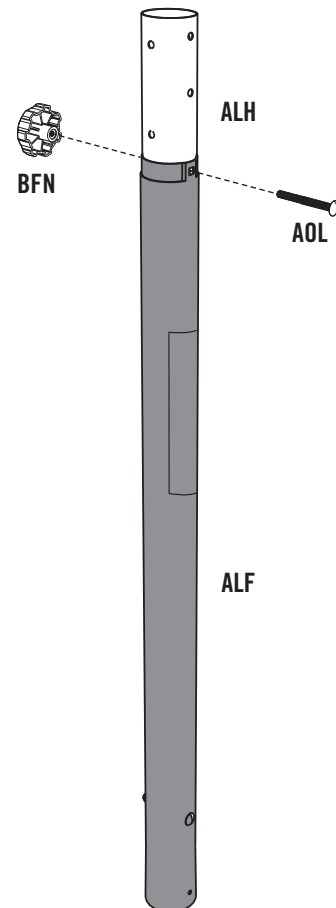



## ► SECTION 1 (CONTINUED) / SECTION 1 (SUITE) / SECCIÓN 1 (CONTINUACIÓN)

TOOLS AND HARDWARE REQUIRED / OUTILS ET QUINCAILLERIE REQUIS / HERRAMIENTAS Y HERRAJE REQUERIDOS

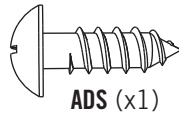
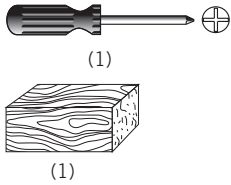

### 1.4

- Align the hole in the **middle pole (ALF)** with the slot in the **bottom pole (ALE)**, and install the **domed countersunk washer (CIH)** with the hardware shown.
- Aligner le trou de la **section de poteau du milieu (ALF)** sur la fente de la **section inférieure (ALE)** et glissez la section du milieu par-dessus de la section inférieure, et installez la **rondelle fraisée (CIH)** à l'aide de la quincaillerie indiquée.
- Alinee el agujero de la **sección intermedia (ALF)** con la ranura de la **sección inferior del poste (ALE)** y deslice la sección intermedia sobre la sección inferior, e instale la **rondana frásada (CIH)** usando el herraje indicado.

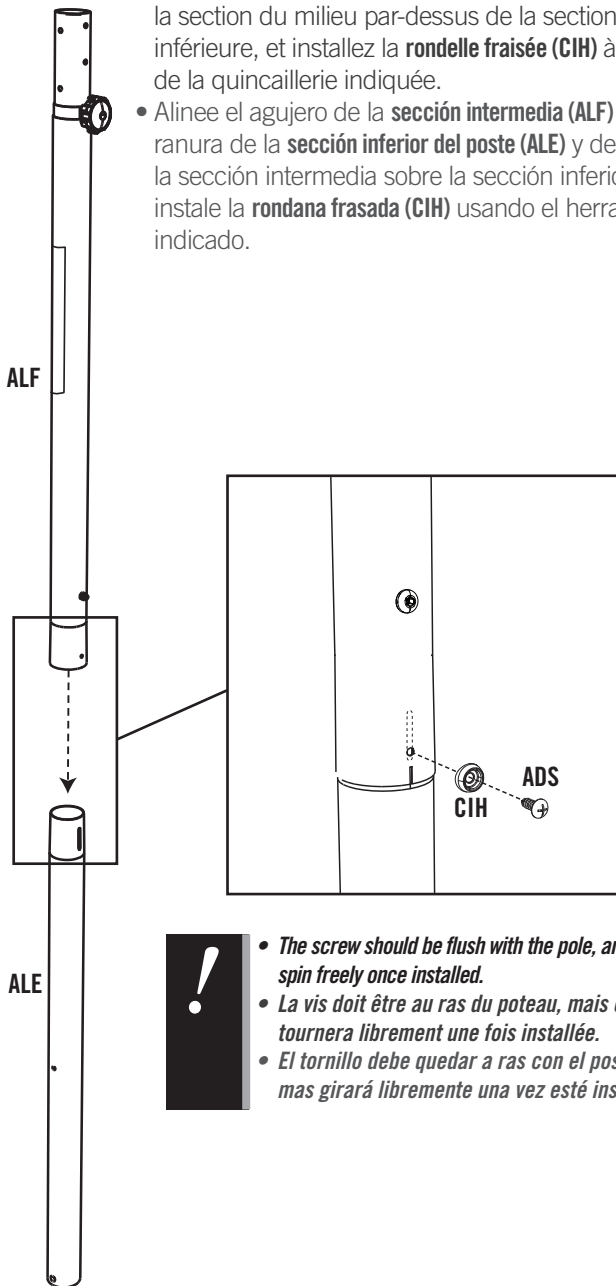

- *The screw should be flush with the pole, and will spin freely once installed.*
- *La vis doit être au ras du poteau, mais elle tournera librement une fois installée.*
- *El tornillo debe quedar a ras con el poste, mas girará libremente una vez esté instalado.*

### 1.5

- **THIS STEP CANNOT BE REVERSED!** Strike the end of the pole assembly on a piece of scrap wood or cardboard five to six times.
- **CETTE ÉTAPE NE PEUT PAS ÊTRE INVERSÉE !** Frappez l'extrémité de l'assemblage de poteau sur un bois de rebut cinq à six fois.
- **¡ESTE PASO NO PUEDE REVERTIRSE!** Golpee el extremo del ensamblaje de poste en un pedazo de madera o cartón cinco a seis veces.

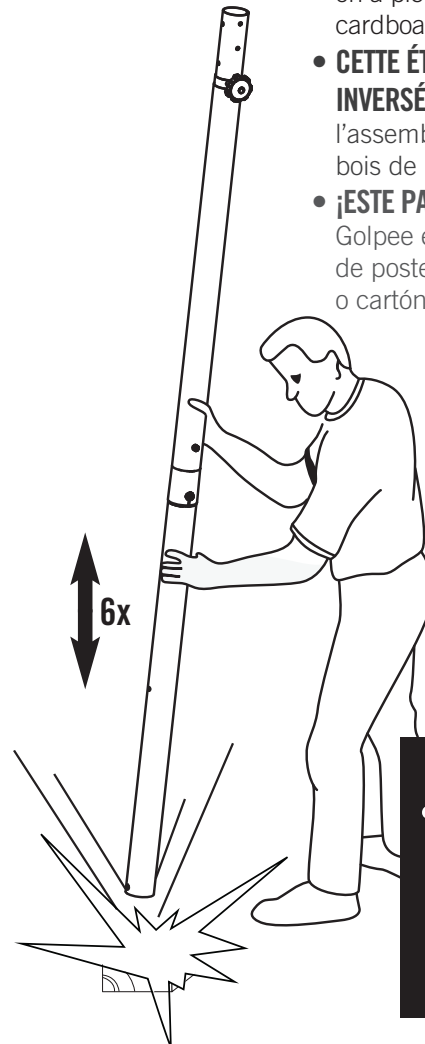

- *Do not hit your feet with the pole sections, as serious injury could occur.*
- *Ne pas frapper vos pieds avec le poteau sous risque de blessures graves.*
- *El tornillo debe quedar a ras con el poste, mas girará libremente una vez esté instalado.*

### ⚠ WARNING / AVERTISSEMENT / ADVERTENCIA

The poles must be seated together! Even if the poles cover the slots before seating, they must be struck on a hard surface five to six times! Failure to seat the poles correctly could allow the poles to separate during use, which could lead to serious personal injuries or property damage.

Les poteaux doivent s'enclencher les uns les autres! Même si les poteaux recouvrent les fentes avant de s'enclencher, il faut les frapper sur un morceau de bois cinq à six fois! Un mauvais enclenchement des poteaux peut entraîner leur séparation lors de l'utilisation, et causer des blessures graves et endommager le matériel.

¡Los postes deben quedar asentados de manera conjunta! Incluso si los postes cubren las ranuras antes de quedar asentados, ¡deben ser golpeados sobre una superficie dura de cinco a seis veces! Si no se asientan correctamente los postes, eso podría permitir que los postes se separen durante el uso, lo que podría provocar graves lesiones personales o daños a la propiedad.

# 2

## POLE TO BASE ASSEMBLY / ASSEMBLAGE DU POTEAU A LA BASE / ENSAMBLE DEL POSTE A LA BASE



### HARDWARE REQUIRED / QUINCAILLERIE REQUISE / HERRAJE REQUERIDO

Hardware blister pack / Blister de quincaillerie / Blister de herraje

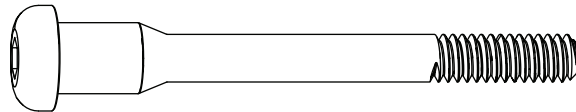
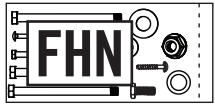

DXZ (x1)

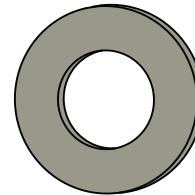

ABN (x2)

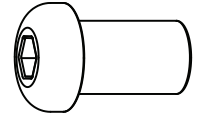

BTS (x1)

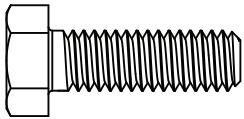

AAE (x2)

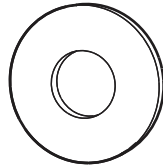

ABD (x4)

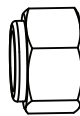

AAO (x2)

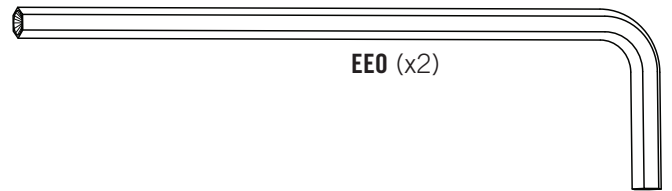

EEO (x2)



### PARTS REQUIRED / PIÈCES REQUISES / PIEZAS REQUERIDAS

Metal part / Pièce en métal / Pieza de metal

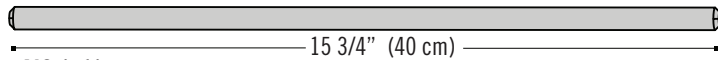

AJC (x1)

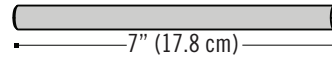

AJE (x1)

- The **small axle (AJE)** is located in the parts bag.
- Le **petit essieu (AJE)** est situé dans le sac des pièces.
- El **eje pequeño (AJE)** se encuentra en la bolsa de partes.

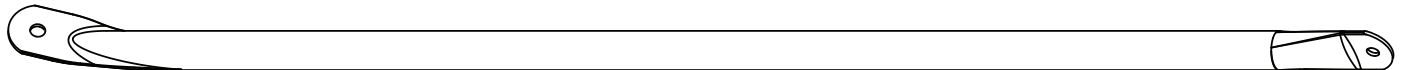

ALI (x2)

Plastic parts / Pièces en plastique / Piezas de plástico

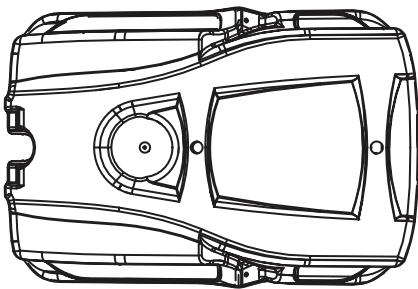

AJM (x1)

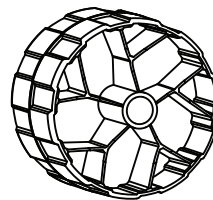

AMU (x2)



### TOOLS REQUIRED / OUTILS REQUIS / HERRAMIENTAS REQUERIDAS

1/2" (≈13 mm)



(2)

EEO-3/16" (≈5 mm)



(2)

## ► SECTION 2 (CONTINUED) / SECTION 2 (SUITE) / SECCIÓN 2 (CONTINUACIÓN)

TOOLS AND HARDWARE REQUIRED / OUTILS ET QUINCAILLERIE REQUIS / HERRAMIENTAS Y HERRAJE REQUERIDOS

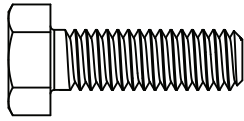

AAE (x2)

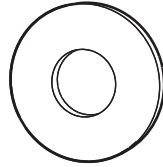

ABD (x4)

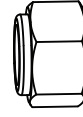

AAO (x2)

### 2.1

- Attach the flattened end of a **pole brace (ALI)** to the **base (AJM)** with the hardware shown. **Only finger tighten the hardware for now.**
- Attachez l'extrémité aplatie d'un **tirant du poteau (ALI)** à la **base (AJM)** à l'aide de la quincaillerie illustrée. **Ne serrez le quincaillerie qu'à la main en ce moment.**
- Sujete el extremo aplanado del **tirante del poste (ALI)** a la **base (AJM)** usando el herraje ilustrado. **Sólo apriete a mano el herraje en este momento.**

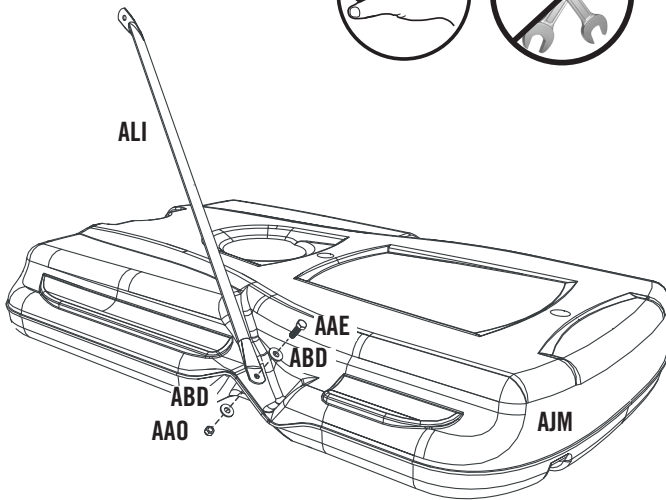
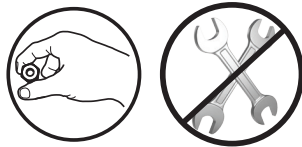

### 2.2

- Repeat the last step to attach the remaining **pole brace (ALI)**.
- Répétez cette étape pour attacher le **tirant du poteau (ALI)** restant.
- Repita este paso para sujetar el **tirante del poste (ALI)** restante.

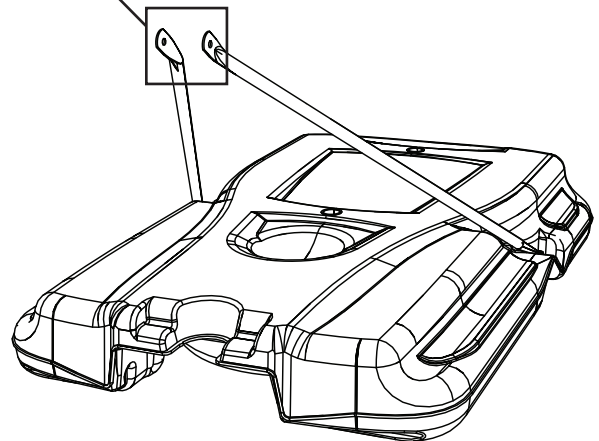
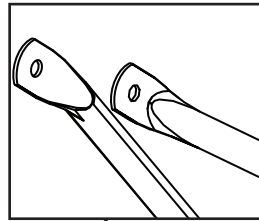

## ► SECTION 2 (CONTINUED) / SECTION 2 (SUITE) / SECCIÓN 2 (CONTINUACIÓN)

TOOLS AND HARDWARE REQUIRED / OUTILS ET QUINCAILLERIE REQUIS / HERRAMIENTAS Y HERRAJE REQUERIDOS

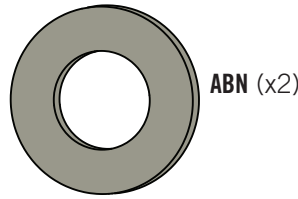

### 2.3

- Slide the **large axle (AJC)** through the **wheels (AMU)** and the holes at the end of the **bottom pole (ALE)** as shown. Slide the **small axle (AJE)** through the second set of holes near the end of the bottom pole. Then, slide a **spacer (ABN)** onto each end of the large axle, and position them against the wheels.
- Glissez le **grand essieu (AJC)** à travers les **roues (AMU)** et les trous dans l'extrémité du **poteau inférieur (ALE)** comme illustré. Glissez le **petit essieu (AJE)** à travers le deuxième jeu de trous près l'extrémité du poteau inférieur. Ensuite, glissez les **pièces d'écartement (ABN)** sur chaque extrémité de le grand essieu, et positionnez-les contre les roues.
- Deslice el **eje grande (AJC)** por las **ruedas (AMU)** y los agujeros al extremo del **poste inferior (ALE)** como se muestra. Deslice el **eje pequeño (AJE)** por el segundo juego de agujeros cerca el extremo del poste inferior. Entonces, deslice los **espaciadores (ABN)** en cada extremo del eje grande, y ubíquelos contra las ruedas.

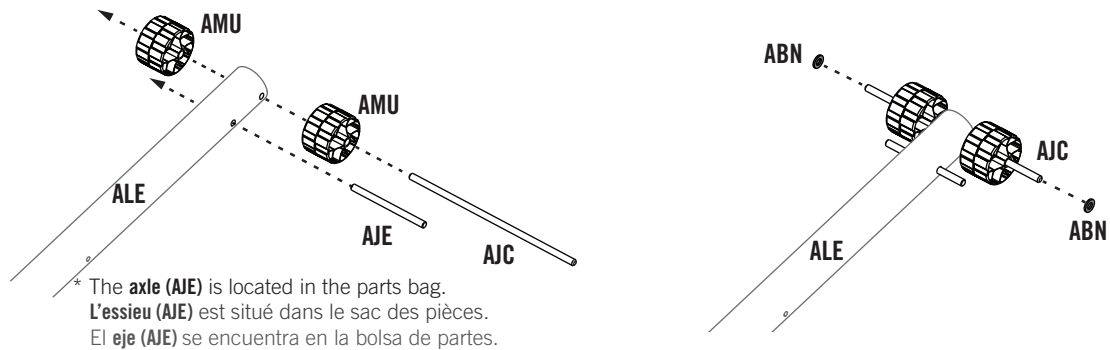

### 2.4

- Place the pole assembly on the ground with the hex knob on the middle pole facing upward. Position the **large axle (AJC)** under the bottom slots of the **base (AJM)** as shown, and step onto the base so the axle snaps into the slots. Then, rotate the pole assembly upward so that the **small axle (AJE)** snaps into the upper slots of the base as shown.
  - Mettez l'assemblage du poteau sur le sol avec le bouton hexagonal sur le poteau du milieu vers le haut. Positionnez le **grand essieu (AJC)** en dessous les fentes inférieures de la **base (AJM)** comme illustré, et marchez sur la base pour que l'essieu s'enclenche dans les fentes. Ensuite, tournez l'assemblage du poteau vers le haut pour que le **petit essieu (AJE)** s'enclenche dans les fentes supérieures de la base comme illustré.
  - Coloque el conjunto del poste en el suelo con el pomo hexagonal hacia arriba. Ubique el **eje grande (AJC)** debajo las ranuras en la parte inferior de la **base (AJM)** como se muestra, y pise en la base para que el eje se sienta en las ranuras. Entonces, rote el ensamblaje del poste para arriba para que el **eje pequeño (AJE)** se sienta en las ranuras superiores de la base como se muestra.

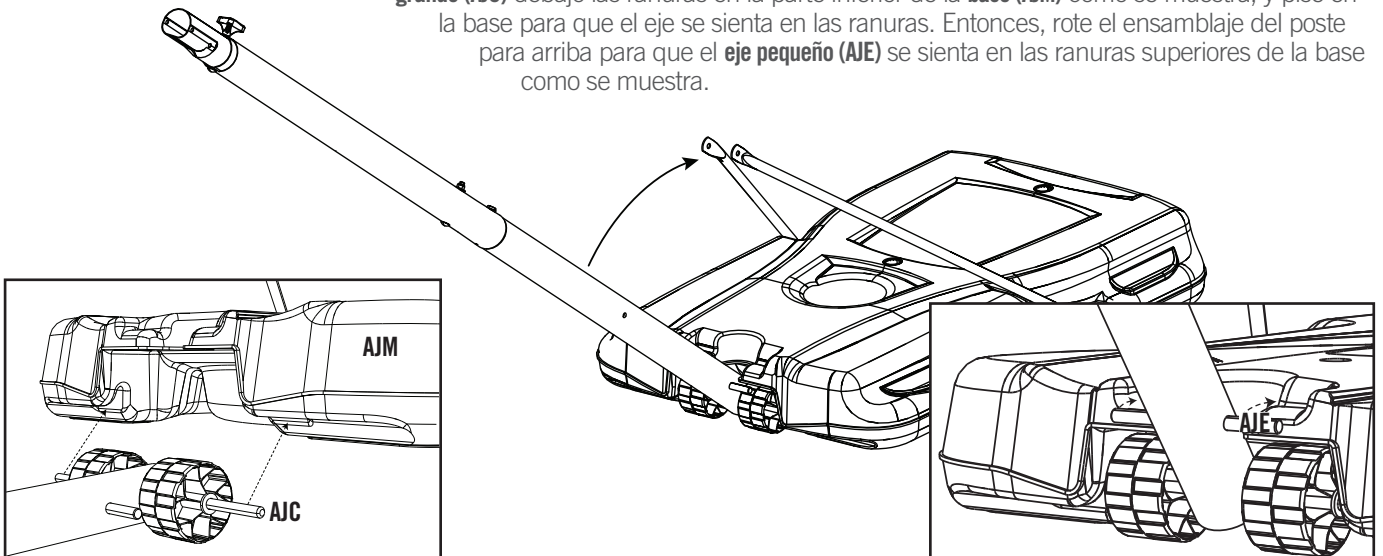

## ► SECTION 2 (CONTINUED) / SECTION 2 (SUITE) / SECCIÓN 2 (CONTINUACIÓN)

TOOLS AND HARDWARE REQUIRED / OUTILS ET QUINCAILLERIE REQUIS / HERRAMIENTAS Y HERRAJE REQUERIDOS

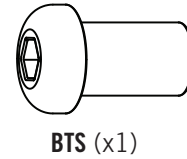
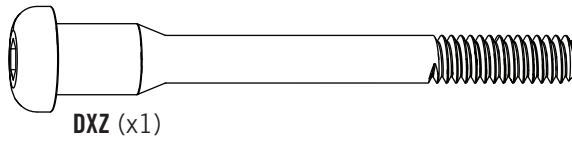
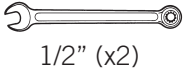
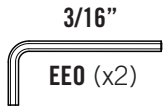

### 2.5

- Attach the end of the pole braces to the bottom pole with the hardware shown.
- Attachez les extrémités des tirants du poteau à la section inférieure du poteau à l'aide de la quincaillerie indiquée.
- Sujete los extremos de los tirantes del poste a la sección inferior del poste usando el herraje indicado.

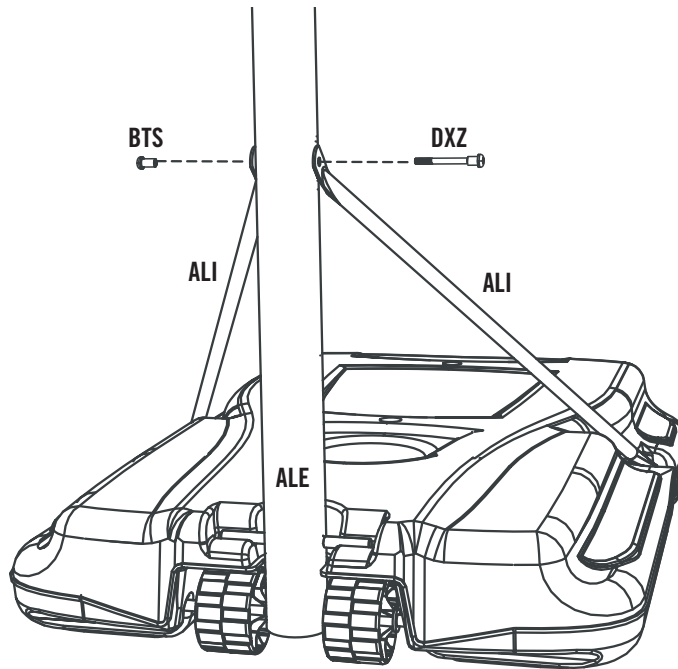

### 2.6

- Tip the system forward and rest the pole on the ground. **Do not stand the system up until it is filled with either sand or water later in the assembly.** Tighten the hardware shown.
- Faites basculer le système en avant et posez le poteau sur la terre. **Ne remettez pas debout le système jusqu'à ce qu'il soit rempli de l'eau ou de sable plus tard dans l'assemblage.** Serrez la quincaillerie indiquée.
- Incline el sistema hacia delante y coloque el poste en el suelo. **No ponga vertical el sistema hasta llenarlo con agua o arena más tarde en el ensamble.** Apriete el herraje indicado.

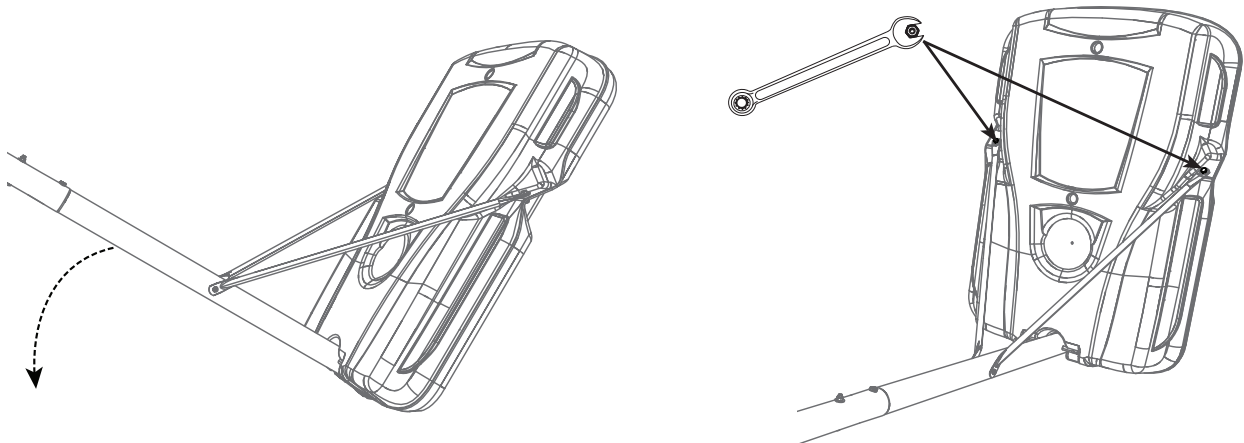

# 3

## BACKBOARD TO RIM ASSEMBLY / ASSEMBLAGE DU PANNEAU À L'ANNEAU / ENSAMBLE DEL TABLERO AL ARO



### HARDWARE REQUIRED / QUINCAILLERIE REQUISE / HERRAJE REQUERIDO

Hardware blister pack / Blister de quincaillerie / Blister de herraje

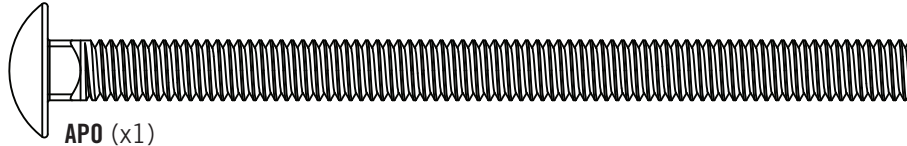

APO (x1)

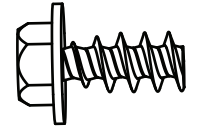

COC (x2)

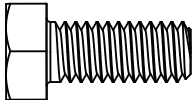

APJ (x2)

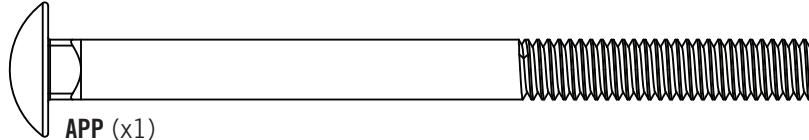

APP (x1)

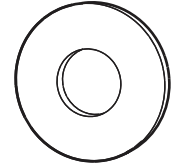

ABD (x9)

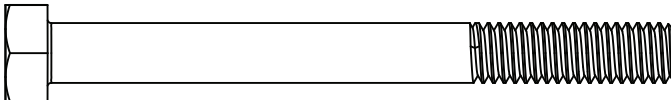

APG (x2)

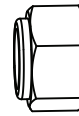

AAO (x5)

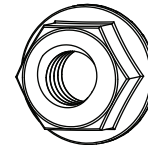

APN (x1)



### PARTS REQUIRED / PIÈCES REQUISES / PIEZAS REQUERIDAS

Metal parts / Pièces en métal / Piezas de metal

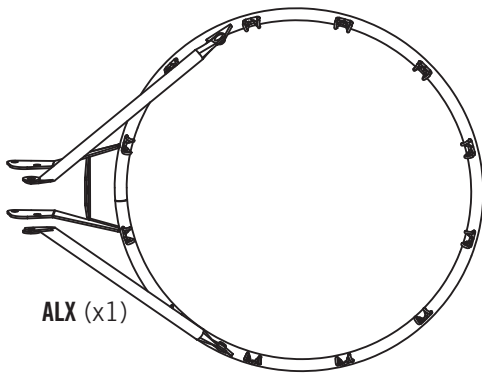

ALX (x1)

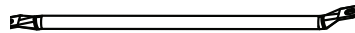

BFM (x2)

Plastic parts / Pièces en plastique / Piezas de plástico

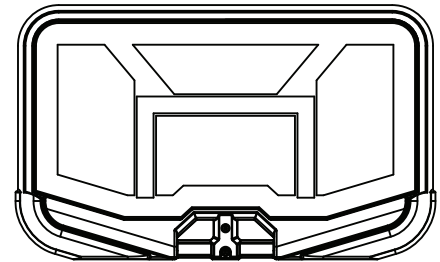

AJI (x1)



### TOOLS REQUIRED / OUTILS REQUIS / HERRAMIENTAS REQUERIDAS

1/2" (≈13 mm)



(2)

3/8" (≈10 mm)



(1)

### ► SECTION 3 (CONTINUED) / SECTION 3 (SUITE) / SECCIÓN 3 (CONTINUACIÓN)

TOOLS AND HARDWARE REQUIRED / OUTILS ET QUINCAILLERIE REQUIS / HERRAMIENTAS Y HERRAJE REQUERIDOS



## 3.1

- Insert the **rim (ALX)** into the slots on the front of the **backboard (AJI)**.
- Insérez l'**anneau (ALX)** dans les fentes devant le **panneau (AJI)**.
- Inserte el **aro (ALX)** en las ranuras de la parte delantera del **tablero (AJI)**.

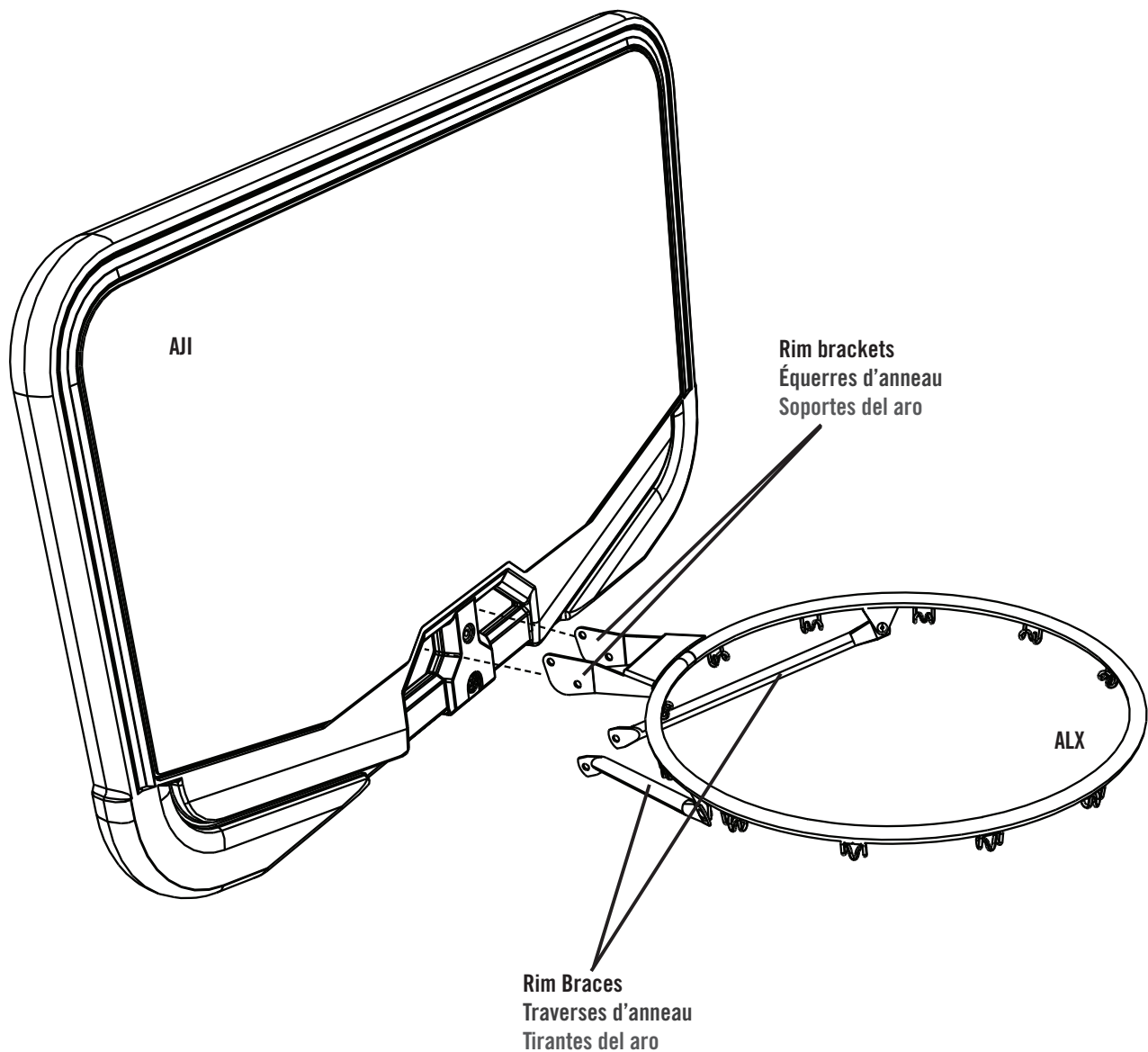

**HAVE ONE ADULT HOLD THE BACKBOARD AND RIM ASSEMBLY TOGETHER UNTIL THIS SECTION HAS BEEN COMPLETED.  
UN ADULTE DEVRA TENIR L'ASSEMBLAGE DU PANNEAU ET DE L'ANNEAU JUSQU'À CE QUE CETTE SECTION SOIT COMPLÉTÉE.  
HAGA QUE UN ADULTO SUJETE EL CONJUNTO DEL TABLERO PARA BALONCESTO Y EL ARO HASTA TERMINAR ESTA SECCIÓN.**

## ► SECTION 3 (CONTINUED) / SECTION 3 (SUITE) / SECCIÓN 3 (CONTINUACIÓN)

TOOLS AND HARDWARE REQUIRED / OUTILS ET QUINCAILLERIE REQUIS / HERRAMIENTAS Y HERRAJE REQUERIDOS

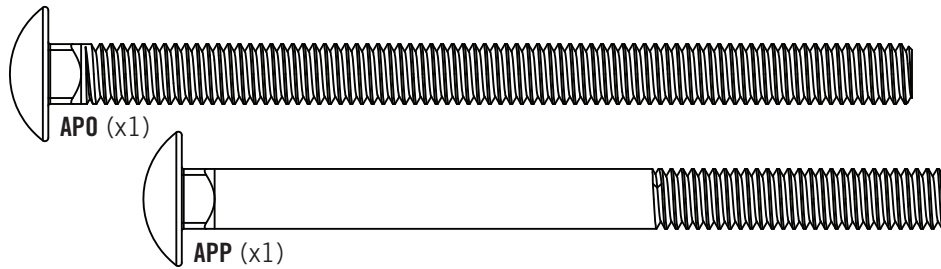

### 3.2

- Place the **top pole (ALH)** between the rim brackets, and line up the holes in the top pole with the holes in the **backboard (AJI)** as shown.
- Placez la **perche supérieure (ALH)** entre les équerres d'anneau, et alignez les trous de la perche supérieure avec les trous du **panneau (AJI)** tel que démontré.
- Coloque el **poste superior (ALH)** entre los soportes del aro y alinee los orificios en el poste superior con los orificios en el **tablero (AJI)** como se muestra.

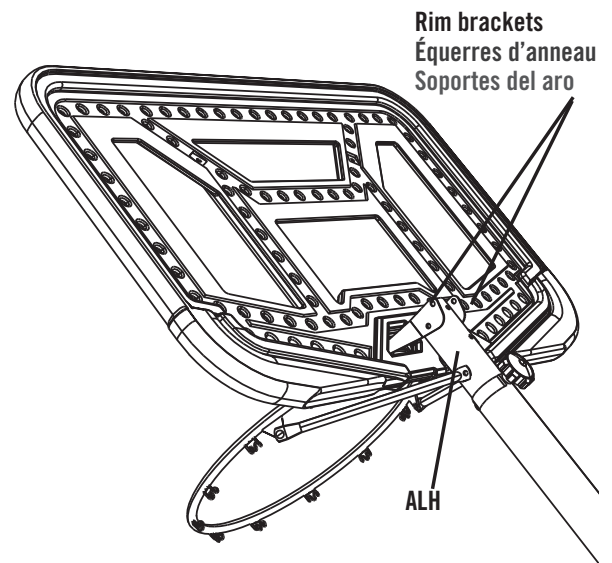
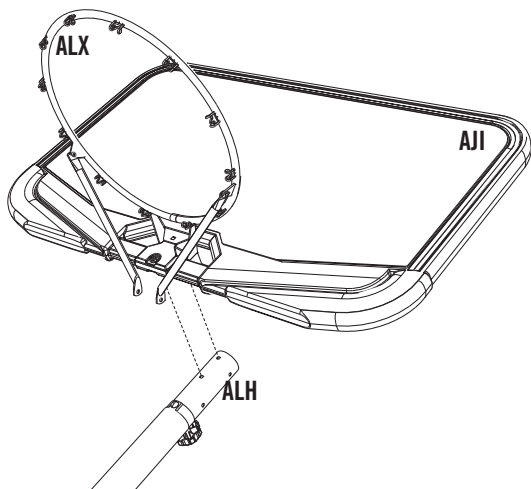

### 3.3

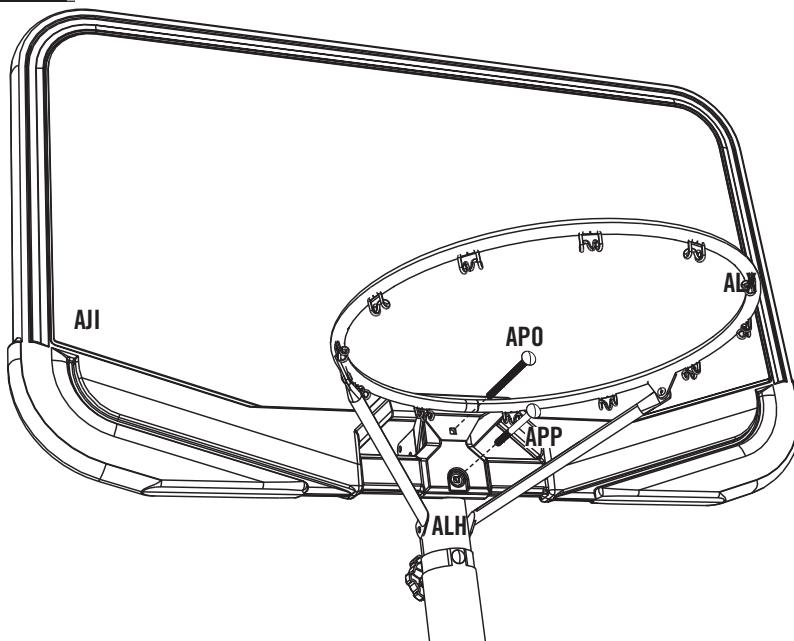

- Insert the **4 1/2" carriage bolt (APO)** through the **rim (ALX)** in the hole indicated, and insert the bolt into the upper hole on the **backboard (AJI)** and into the **top pole (ALH)**. Also insert the **4" carriage bolt (APP)** through the bottom hole in the backboard and into the top pole.
- Insérez le **boulon de carrosserie de 5/16 po x 4 1/2 po (APO)** à travers l'**anneau (ALX)** dans le trou indiqué et insérez le boulon dans le trou supérieur du **panneau (AJI)** et dans la **perche supérieure (ALH)**. Insérez également le **boulon de carrosserie de 5/16 po x 4 po (APP)** à travers le trou inférieur dans le panneau et dans la perche supérieure.
- Inserte el **perno de carruaje de 0,79 cm x 11,43 cm (5/16 de pulg x 4 1/2 pulg) (APO)** a través del **aro (ALX)** en el orificio indicado e inserte el perno en el orificio superior del **tablero (AJI)** y en el **poste superior (ALH)**. También, inserte el **perno de carruaje de 0,79 cm x 10,16 cm (5/16 de pulg x 4 pulg) (APP)** a través del orificio inferior del tablero para baloncesto y en poste superior.





**This page intentionally left blank  
Cette page est intentionnellement laissée en blanc  
Esta página ha sido dejada en blanco intencionalmente**

**Remove this section / Enlevez cette section / Retire esta sección**



# PARTS IDENTIFIER / IDENTIFICATEUR DE PIÈCES / IDENTIFICADOR DE PIEZAS

Metal part / Pièce en métal / Pieza de metal

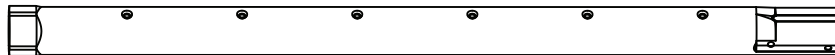

ALH (x1)

- Do not remove top section (ALH) from middle section (ALF)
- No retire la sección superior (ALH) de la sección intermedio (ALF)
- Ne pas enlever la section supérieure (ALH) de la section du milieu (ALF)



ALF (x1)

- Warning sticker applied to side not shown
- Autoadhesivo de advertencia aplicada al lado no está ilustrado
- L'autocollant d'avertissement appliqué au côté n'est pas illustré

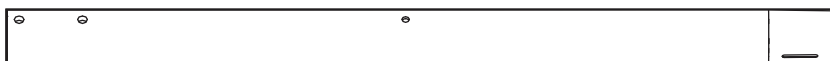

ALE (x1)



ALI (x2)

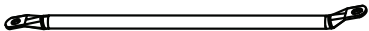

BFM (x2)

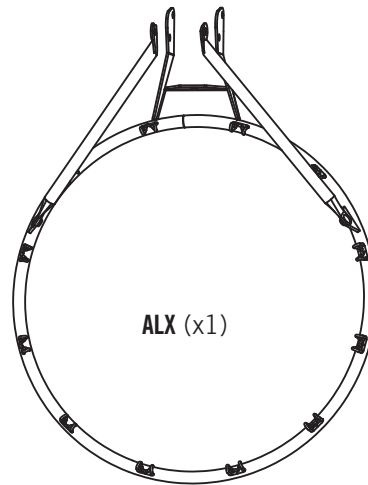

ALX (x1)

Remove this section / Enlevez cette section / Retire esta sección

**DO NOT DISCARD THESE PARTS! THE AXLES WILL BE USED TO ASSEMBLE THIS SYSTEM.**  
**NE PAS JETER CES PIÈCES ! LES ESSIEUX S'UTILISENT POUR ASSEMBLER CE SYSTÈME.**  
**¡NO DESECHAR ESTAS PIEZAS! SE USAN LOS EJES PARA ENSAMBLAR ESTE SISTEMA.**

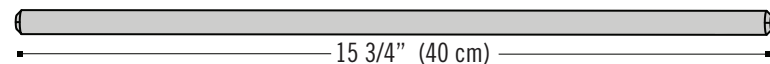

AJC (x1)

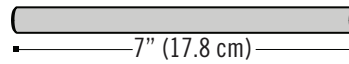

AJE (x1)

- The **small axle (AJE)** is located in the parts bag.
- Le **petit essieu (AJE)** est situé dans le sac des pièces.
- El **eje pequeño (AJE)** se encuentra en la bolsa de partes.



## PARTS IDENTIFIER / IDENTIFICATEUR DE PIÈCES / IDENTIFICADOR DE PIEZAS

Plastic parts / Piezas de plástico / Pièces en plastique

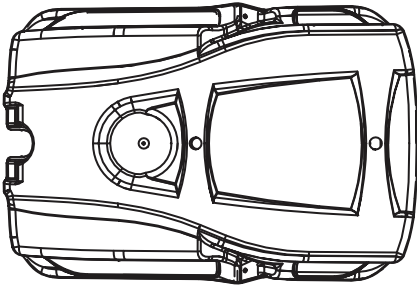

AJM (x1)

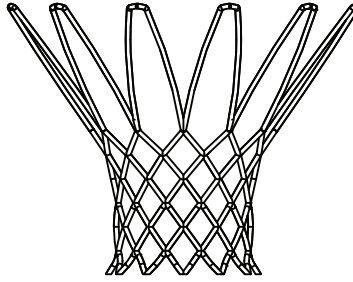

AKZ (x1)

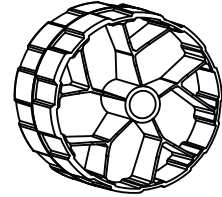

AMU (x2)

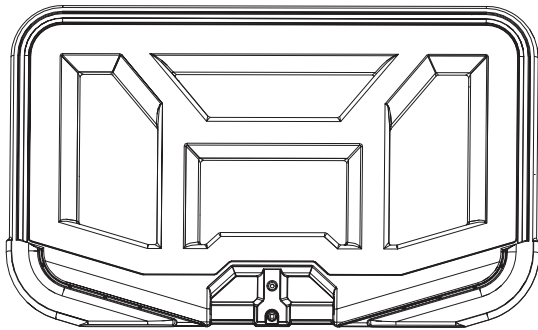

AJI (x1)

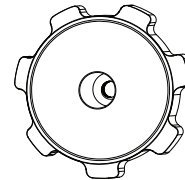

BFN (x1)

Remove this section / Enlevez cette section / Retire esta sección



## HARDWARE REQUIRED / QUINCAILLERIE REQUISE / HERRAJE REQUERIDO

Hardware blister pack / Blister de quincaillerie / Blíster de herraje





**This page intentionally left blank  
Cette page est intentionnellement laissée en blanc  
Esta página ha sido dejada en blanco intencionalmente**

**Remove this section / Enlevez cette section / Retire esta sección**

## ► SECTION 3 (CONTINUED) / SECTION 3 (SUITE) / SECCIÓN 3 (CONTINUACIÓN)

TOOLS AND HARDWARE REQUIRED / OUTILS ET QUINCAILLERIE REQUIS / HERRAMIENTAS Y HERRAJE REQUERIDOS

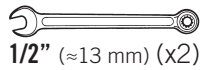

1/2" (≈13 mm) (x2)



3/8" (≈10 mm)

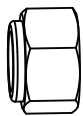

AAO (x3)



APN (x1)

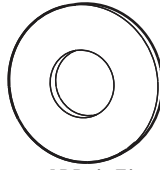

ABD (x5)

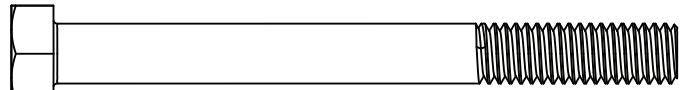

APG (x2)

### 3.4

- Attach the rim to the backboard and top pole by securing a **nylock nut (AAO)** with a **washer (ABD)** onto the **4 1/2" carriage bolt (APO)**. Also secure a **flange lock nut (APN)** onto the **4" carriage bolt (APP)**.
- Rattachez l'anneau dans le panneau et la perche supérieure en plaçant un **écrou nyloc (AAO)** avec une **rondelle (ABD)** sur le **boulon de carrosserie de 4 1/2 po (APO)**. Rattachez également un **écrou à embase de serrage (APN)** sur le **boulon de carrosserie de 4 po (APP)**.
- Sujete el aro en el tablero y el poste superior, asegurando una **tuerca nylock (AAO)** con una **roldana (ABD)** sobre el **perno de carruaje de 11,43 cm (4 1/2 pulg) (APO)**. También, asegure la **tuerca de seguridad con brida (APN)** sobre el **perno de carruaje de 10,16 cm (4 pulg) (APP)**.

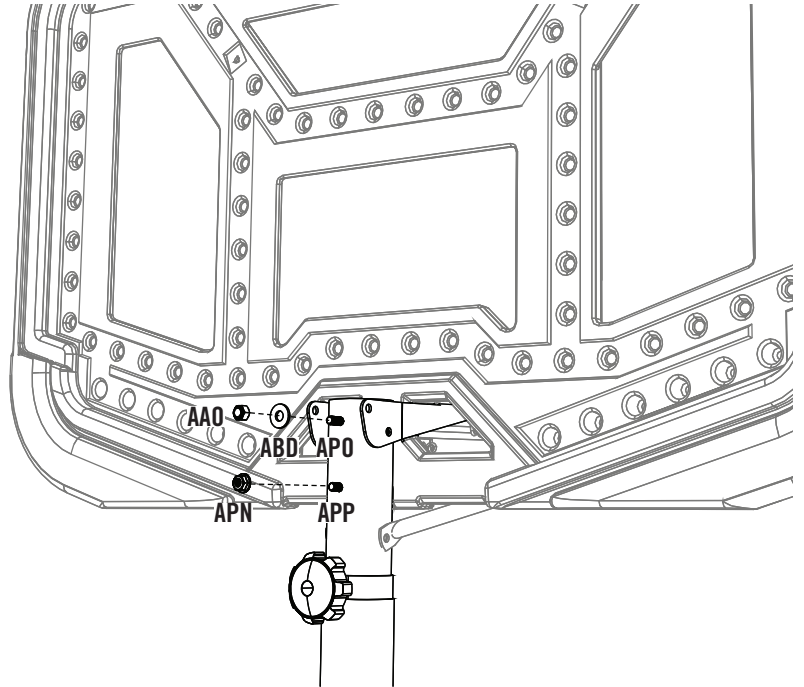

### 3.5

- Secure the rim brackets and rim braces to the **top pole (ALH)** with the hardware shown.
- Attachez les équerres d'anneau et les traverses d'anneau à la **perche supérieure (ALH)** avec la quincaillerie montrée.
- Asegure los soportes del aro y los tirantes del aro en el **poste superior (ALH)** con los herraje que se muestran.

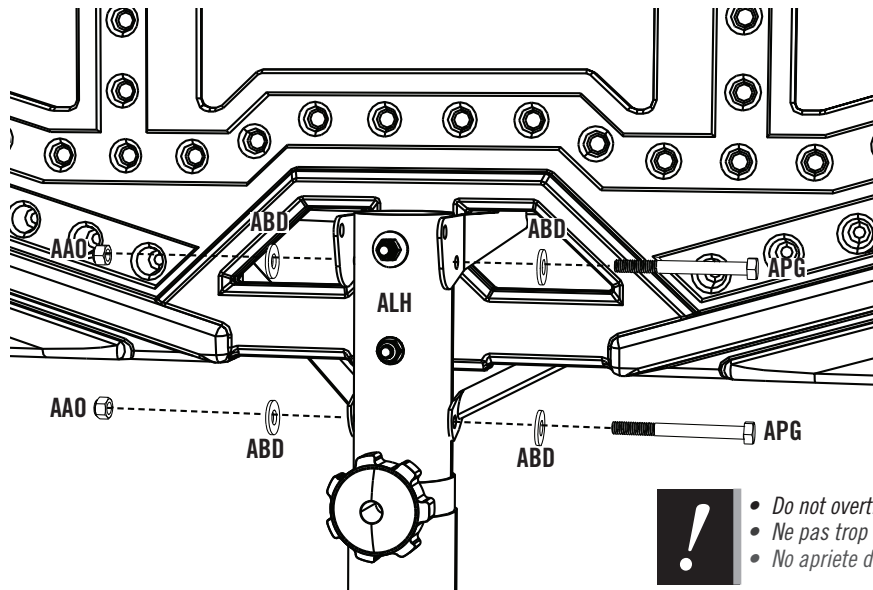

- Do not overtighten the hardware.
- Ne pas trop serrer les quincaillerie.
- No apriete demasiado los herraje.

## ► SECTION 3 (CONTINUED) / SECTION 3 (SUITE) / SECCIÓN 3 (CONTINUACIÓN)

TOOLS AND HARDWARE REQUIRED / OUTILS ET QUINCAILLERIE REQUIS / HERRAMIENTAS Y HERRAJE REQUERIDOS

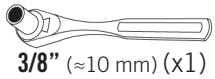

3/8" (≈10 mm) (x1)

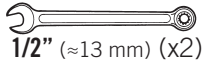

1/2" (≈13 mm) (x2)

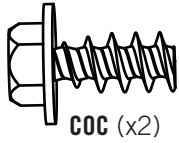

COC (x2)

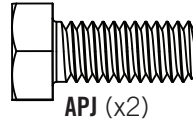

APJ (x2)

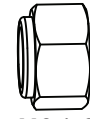

AAO (x2)

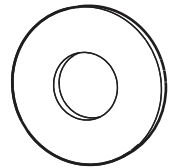

ABD (x4)

### 3.6

- Secure the **backboard brace (BFM)** to the **backboard** using the hardware shown.
- Attachez la **traverse de panneau (BFM)** au panneau avec la quincaillerie montrée.
- Asegure el **tirante del tablero (BFM)** en el tablero con los herraje que se muestran.

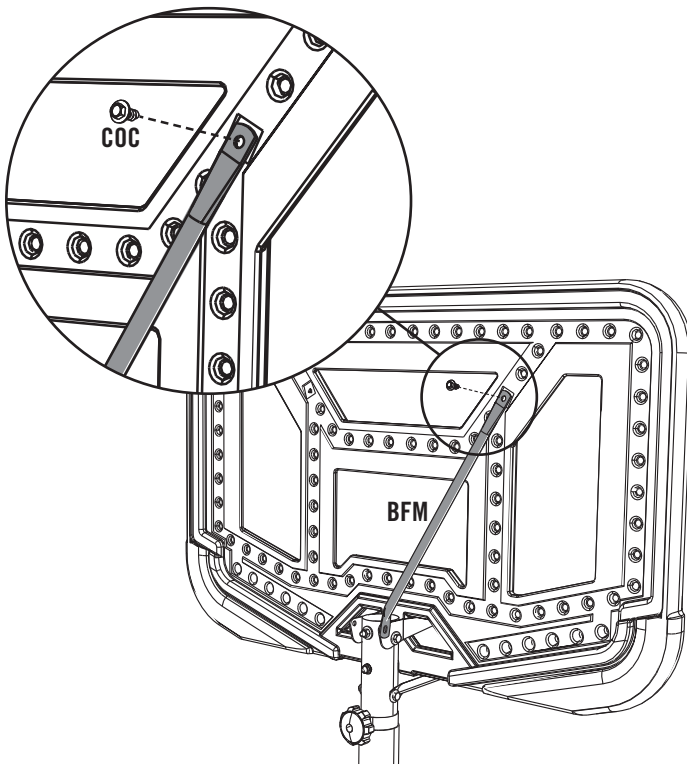

- Do not overtighten the hardware.
- Ne pas trop serrer les quincaillerie.
- No apriete demasiado los herraje.

### 3.7

- Secure the **backboard brace (BFM)** to the rim brackets.
- Attachez la **traverse de panneau (BFM)** au équerres d'anneau.
- Asegure el **tirante del tablero (BFM)** en los soportes del aro.

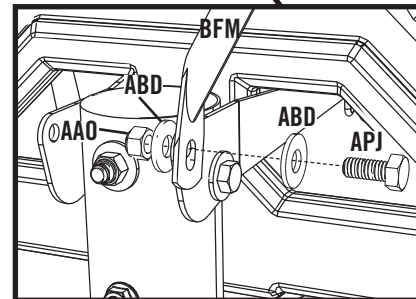
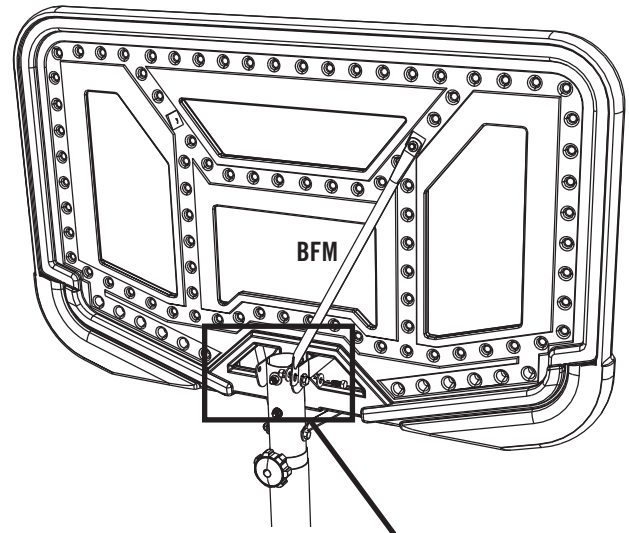

- Secure bolt (APJ) through the top of the slotted hole in order to install the backboard correctly.
- Pour installer le panneau correctement, fixez le boulon (APJ) à travers le trou rainuré.
- Para instalar el tablero correctamente, sujete el perno (APJ) por la parte superior del agujero ranurado.

### 3.8

- Repeat steps 3.6 and 3.7 to attach the other backboard brace to the backboard and rim brackets. Once this step is complete, lay the assembly on the ground with the rim facing upward and the backboard tilted on its side.
- Répétez les étapes 3.6 et 3.7 pour attacher l'autre traverse de panneau et équerres d'anneau. Déposez l'assemblage sur le sol avec l'anneau face vers le haut et le panneau penché sur le côté.
- Repita los pasos 3.6 y 3.7 para sujetar el otro tirante del tablero para baloncesto en el tablero para baloncesto y los soportes del aro. Acueste el conjunto sobre el piso con el aro hacia arriba y el tablero para baloncesto inclinado sobre su lado.

# 4

## FINAL ASSEMBLY / ASSEMBLAGE FINAL / ENSAMBLE FINAL



### HARDWARE REQUIRED / QUINCAILLERIE REQUISE / HERRAJE REQUERIDO



### PARTS REQUIRED / PIÈCES REQUISES / PIEZAS REQUERIDAS

*Plastic parts / Pièces en plastique / Piezas de plástico*

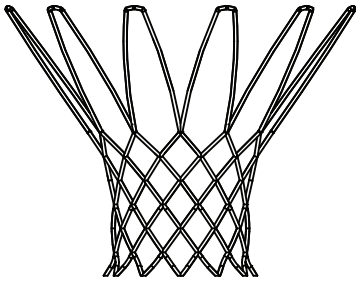

AKZ (x1)

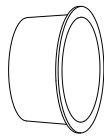

AEF (x2)



### TOOLS REQUIRED / OUTILS REQUIS / HERRAMIENTAS REQUERIDAS



(1)



(1)



280 lb (127 kg)

## ► SECTION 6 (CONTINUED) / SECTION 6 (SUITE) / SECCIÓN 6 (CONTINUACIÓN)

TOOLS AND HARDWARE REQUIRED / OUTILS ET QUINCAILLERIE REQUIS / HERRAMIENTAS Y HERRAJE REQUERIDOS



280 lb (127 kg)



(1)

### 4.1A

- **OPTION A:** Filling the base with sand.
- **OPTION A:** Remplir la base avec de sable.
- **OPCIÓN A:** Llenar la base con arena.

- Insert a **base plug (AEF)** in the hole closest to the pole. Using a funnel, fill the base with sand through the hole furthest from the pole until the sand is just below the hole. Using two adults, stand the base up on a flat surface and finish filling the base with sand. Insert the other base plug into the hole furthest from the pole.
- Introduisez un **bouchon (AEF)** dans la base par le trou le plus proche du poteau. Avec un entonnoir, remplissez la base de sable par le trou le plus éloigné du poteau jusqu'à ce que le sable atteigne juste sous le trou. Avec l'aide de deux personnes adultes, posez la base sur une surface plate et finissez de remplir la base avec du sable. Introduisez l'autre bouchon dans le trou le plus éloigné du poteau.
- Introduzca un **tapón (AEF)** dentro del agujero (más cercano al poste) en la base. Usando un embudo, llene la base con arena a través del agujero indicado hasta que la arena esté apenas debajo del agujero. Usando dos adultos, ponga el sistema vertical en una superficie plana, y finalice la llenada de la base con arena. Introduzca el otro tapón dentro del segundo agujero.

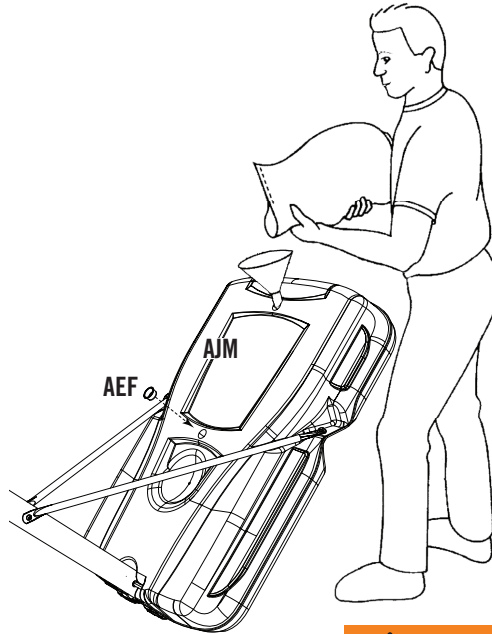

- *Two adults are required to complete assembly. To prevent serious injuries, the pole should be held down by one adult at all times while the base is being filled.*
- *Il faut deux personnes adultes pour terminer l'assemblage. Pour éviter des accidents graves, le poteau doit toujours être maintenu par une personne adulte pendant le remplissage de la base.*
- *Dos adultos son requeridos para completar el ensamble. Para evitar lesiones graves, un adulto debe mantener horizontal el poste a todos momentos mientras que otro adulto termine de llenar la base.*



### WARNING / AVERTISSEMENT / ADVERTENCIA

For safety reasons, we recommend that sand be used instead of water to fill the base. If a leak develops, water could run out unnoticed, allowing the system to fall over, resulting in serious personal injuries or property damage. If using water, check the base carefully for leaks. If a leak is found, lay the system down on the ground and call Customer Service. Do not use, stand up, or play on a leaking system.

Pour des raisons de sécurité, il est recommandé de remplir le pied portatif avec du sable plutôt qu'avec de l'eau. En cas de fuite, l'écoulement de l'eau risque de passer inaperçu, ce qui peut entraîner une chute du système et de provoquer ainsi des blessures graves, voire mortelles, ou des dégâts matériels. Veuillez assurer que le pied reste toujours sur une surface lisse, libre d'objets risquant de le perforer.

Por razones de seguridad, se recomienda usar arena en lugar de agua en la base portátil. Si hay alguna fuga, el agua podría salirse inadvertidamente, por lo que la unidad puede caerse y causar lesiones personales graves y/o la muerte, o daños a la propiedad. Coloque siempre la base sobre una superficie lisa sin objetos que puedan perforarla. Si encuentra una fuga, coloque la unidad en el suelo, y llame a nuestro departamento de servicios a clientes. Si la unidad tiene fugas, no la use, poner en posición vertical, ni jugar en ella.



## ► SECTION 6 (CONTINUED) / SECTION 6 (SUITE) / SECCIÓN 6 (CONTINUACIÓN)

TOOLS AND HARDWARE REQUIRED / OUTILS ET QUINCAILLERIE REQUIS / HERRAMIENTAS Y HERRAJE REQUERIDOS



(1)

### 4.1B

- **OPTION B:** Filling the base with water.
- **OPTION B :** Remplir la base avec de l'eau.
- **OPCIÓN B:** Llenar la base con agua.

- Insert a **base plug (AEF)** in the hole closest to the pole in the base. Using a water hose, fill the base with water through the hole furthest from the pole until the water is just below the hole. Using two adults, stand the base up on a flat surface and finish filling the base with water. Insert the other base plug into the hole furthest from the pole.
- Introduisez un **bouchon (AEF)** dans la base par le trou le plus proche du poteau. Remplir la base d'eau froide par le trou le plus éloigné du poteau jusqu'à ce que l'eau soit juste sous le trou. Avec l'aide de deux personnes adultes, posez la base sur une surface plate et finissez de remplir la base avec de l'eau. Introduisez l'autre bouchon dans le trou le plus éloigné du poteau.
- Introduzca un **tapón (AEF)** dentro del agujero (más cercano al poste) en la base. Llene la base con agua fría a través del agujero indicado hasta que el agua esté apenas debajo del agujero. Usando dos adultos, ponga el sistema vertical en una superficie plana, y finalice la llenada de la base con agua. Introduzca el otro tapón dentro del segundo agujero.



- Add one tablespoon of chlorine bleach to the water to prevent algae formation.
- Add one tablespoon of chlorine bleach to the water to prevent algae formation.
- Add one tablespoon of chlorine bleach to the water to prevent algae formation.

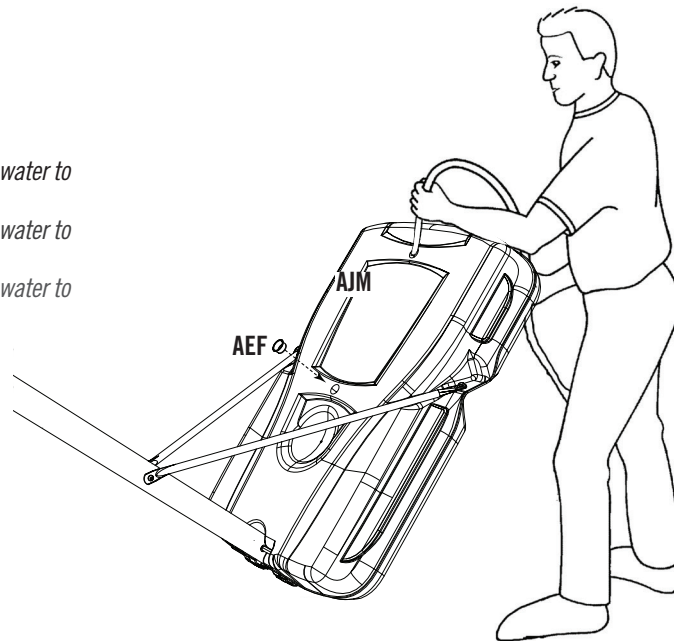

- Two adults are required to complete assembly. To prevent serious injuries, the pole should be held down by one adult at all times while the base is being filled.
- Il faut deux personnes adultes pour terminer l'assemblage. Pour éviter des accidents graves, le poteau doit toujours être maintenu par une personne adulte pendant le remplissage de la base.
- Dos adultos son requeridos para completar el ensamble. Para evitar lesiones graves, un adulto debe mantener horizontal el poste a todos momentos mientras que otro adulto termine de llenar la base.

### WARNING AVERTISSEMENT ADVERTENCIA

For safety reasons, we recommend that sand be used instead of water to fill the base.  
Pour des raisons de sécurité, il est recommandé de remplir le pied portatif avec du sable plutôt qu'avec de l'eau.  
Por razones de seguridad, se recomienda usar arena en lugar de agua en la base portátil.

## ► SECTION 6 (CONTINUED) / SECTION 6 (SUITE) / SECCIÓN 6 (CONTINUACIÓN)

TOOLS AND HARDWARE REQUIRED / OUTILS ET QUINCAILLERIE REQUIS / HERRAMIENTAS Y HERRAJE REQUERIDOS



### 4.2

- The basketball system may be adjusted from 7 1/2 feet to 10 feet. **ONLY ADULTS SHOULD ADJUST THE HEIGHT OF THE SYSTEM.**
- Le système de basket-ball peut être réglé entre 2,30 m et 3,05 m. **LES ADULTES DOIVENT SEULEMENT RÉGLER LE HAUTEUR DE L'ÉLÉMENT.**
- La altura del sistema de básquetbol puede regularse entre 2,30 m (7 1/2 pies) y 3,05 m (10 pies). **SE NECESITAN DOS ADULTOS PARA.**

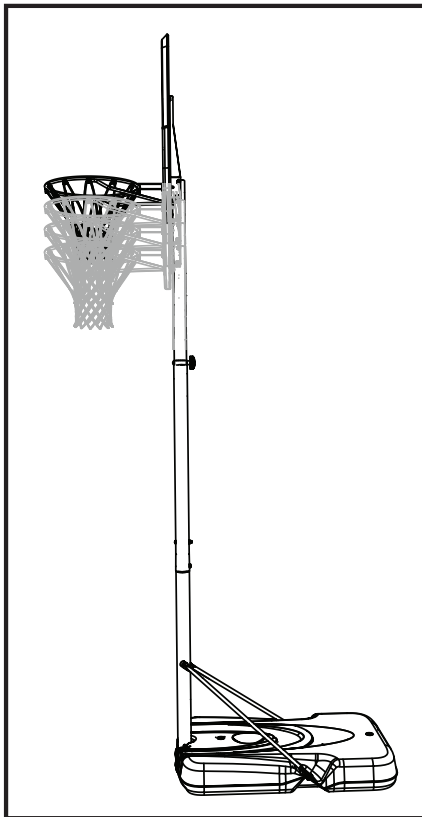
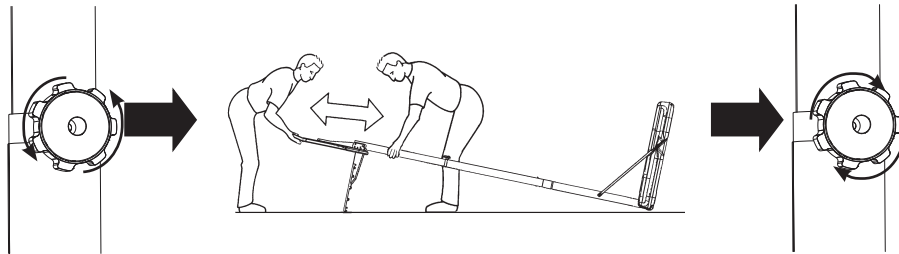

#### To raise or lower the hoop:

1. Using at least two adults, tip the system forward and rest the rim on a non-scratching surface. Do not scrape the powder coating off the rim while adjusting the system, or you could void the product warranty and cause rusting.
2. With one person holding the system at all times, remove the adjustment knob and the carriage bolt. Adjust the system to the desired height and replace the bolt and knob.
3. Make sure the adjustment knob is secure before standing the system back up to playing position.

#### Pour relever ou baisser l'anneau :

1. En utilisant au moins deux adultes, inclinez l'élément vers l'avant et appuyez l'anneau sur une surface lisse. Ne grattez pas le peinture poudre de l'anneau en réglant l'élément, ou vous pouvez annuler la garantie du produit et causer la formation de rouille.
2. Pendant qu'une personne tient le système de façon permanente, enlever le bouton de réglage et le boulon de carrosserie, régler le système à la hauteur voulue, et replacer le boulon et le bouton.
3. Vérifier que le bouton de réglage est fixé solidement avant de remettre le système en position verticale pour le jeu.

#### Para elevar o bajar el tablero:

1. Entre dos adultos como mínimo, incline el sistema hacia atrás y apoye el poste sobre una mesa. No raspe la pintura horneada del poste al regular la altura del sistema; si lo hace, invalidará la garantía del producto y puede causar oxidación.
2. Mientras un adulto sostiene permanentemente el poste, desmonte el pomo de regulación y el perno de carrocería, coloque el sistema a la altura deseada y vuelva a instalar el perno y el pomo.
3. Asegúrese de que el pomo de regulación esté bien ajustada antes de volver a poner el sistema en posición de juego.

## ► SECTION 6 (CONTINUED) / SECTION 6 (SUITE) / SECCIÓN 6 (CONTINUACIÓN)

TOOLS AND HARDWARE REQUIRED / OUTILS ET QUINCAILLERIE REQUIS / HERRAMIENTAS Y HERRAJE REQUERIDOS



### 4.3

- Attach the **net (AKZ)** to the **rim (ALX)**
- Attachez la **filet (AKZ)** à l'**anneau (ALX)**.
- Sujete la **red (AKZ)** al **aro (ALX)**.



- *If a replacement net is needed, please call our customer service department. Our nets are shorter than average to reduce the risk of entanglement.*
- *Si vous avez besoin d'une nouvelle filet, appelez notre département de services à la clientèle. Nos filets sont plus courtes pour réduire le risque d'enchevêtrement.*
- *Si se necesita una red de repuesto, llame a nuestro departamento de servicios a clientes. Nuestras redes son más cortas para reducir el riesgo de enredamiento.*

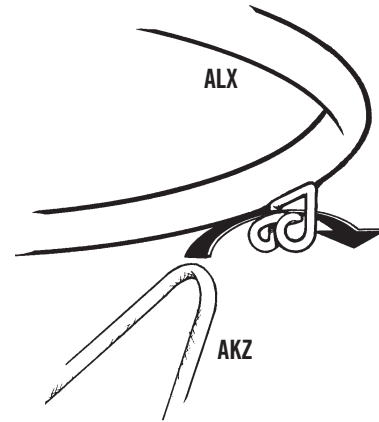

### 4.4

#### Moving the system

- Adjust the system to its lowest position, and use caution to prevent the height mechanism from adjusting.
- Stand in front of the system and pull on the pole until the unit is balanced on its wheels.
- Move the system to the desired location and carefully set the base down.

#### En déplaçant le système

- Réglez le système à la position la plus bas, et prenez attention pour éviter l'ajustement involontaire du mécanisme de hauteur.
- Tenez-vous debout le système, et tirez sur le poteau jusqu'à ce que le système soit équilibré sur ces roues.
- Déplacez le système à l'emplacement désiré et, avec soin, posez la base en place.

#### Desplazando el sistema

- Ajuste el sistema a la posición más baja, y tenga cuidado para evitar el ajuste involuntario del mecanismo de altura.
- Esté de pie en frente del sistema, y tire del poste hasta que el sistema esté equilibrado sobre las ruedas.
- Desplace el sistema a la ubicación deseada y, con cuidado, coloque la base en su lugar.

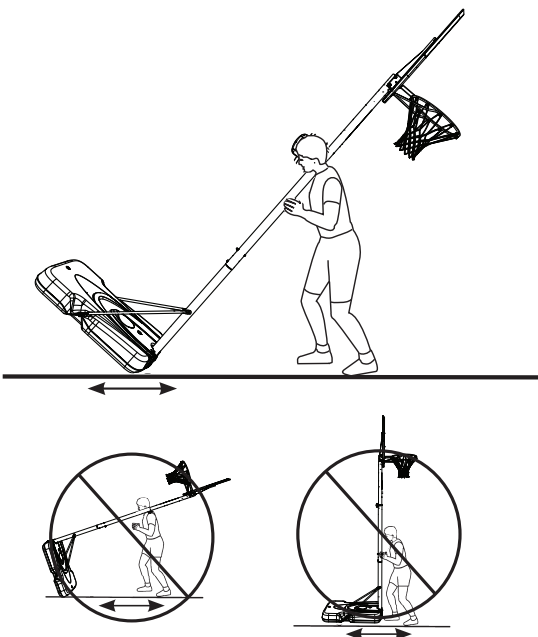

#### ⚠ WARNING / AVERTISSEMENT / ADVERTENCIA

The system must only be moved by people capable of handling its weight. Do not allow children to move the system.  
 Ne déplacez ce système que pour les adultes capables de manipuler son poids. Ne pas permettre les enfants de déplacer ce système.

Desplace el sistema sólo por los adultos capaces de manipular su peso. No permite a los niños desplazar este sistema.

#### ⚠ CAUTION / ATTENTION / PRECAUCIÓN

The system must only be moved on its wheels. Sliding the base may damage the base which could result in leakage and the system tipping over.

Il faut déplacer le système seulement sur les roues. En glissant la base peut l'endommager et provoquer des fuites de l'eau, et le système peut basculer.

Desplace el sistema sólo por las ruedas. Deslizando la base puede ocasionar daño a la base el cual puede resultar en la fuga de agua y la caída involuntaria del sistema.



## MAINTENANCE / ENTRETIEN / MANTENIMIENTO

The life of your basketball system depends on many variables. The climate, exposure to corrosives such as salt, pesticides, or herbicides, and excessive use or misuse can all contribute to pole failure, which may cause property damage or personal injury.

Check your basketball system frequently for loose hardware, excessive wear, and signs of corrosion. For safety reasons, and to prolong the life of your basketball system, you must take the following preventive measures.

- a. Check all nuts and bolts. If any are loose, tighten them.
- b. Check all parts for excessive wear and tear. If necessary, replace any parts that have been worn or damaged through usage. Contact our Customer Service Department for replacement parts.
- c. Inspect the warning sticker on the pole. If it is ripped, faded, or illegible, call our Customer Service Department to request a replacement sticker.
- d. Check all pole sections for visible rust or chipped or cracked paint. If either are present, do the following:
  1. Use an emery cloth to completely remove any rust or chipped paint.
  2. Clean the area with a damp cloth and allow it to dry.
  3. Apply two coats of a rust preventative, high gloss enamel paint to the area. Allow the paint to dry between coats.

### **IF RUST HAS PENETRATED THROUGH THE POLE ANYWHERE, REPLACE IT IMMEDIATELY!**

La durée de vie de votre système de basket-ball dépend de nombreuses variables. Le climat, l'exposition aux matériaux corrosifs tels que le sel, les pesticides, ou les herbicides, et l'usage excessif ou l'abus peuvent contribuer à la détérioration du poteau qui peuvent endommager la propriété ou provoquer des blessures graves personnelles.

Vérifiez votre système de basket-ball fréquemment qu'il n'y a pas de visserie desserrée, pour l'usure excessive, et pour des signes de corrosion. Pour des raisons de sécurité, et pour prolonger la durée de vie de votre système de basket-ball, il faut prendre les mesures préventives suivantes :

- a. Vérifiez toute la visserie. S'il y a de visserie desserrée, serrez-la.
- b. Vérifiez tous les pièces pour l'usure excessive. Si nécessaire, remplacez les pièces qui ont été endommagées à cause de l'usure. Appelez notre Département de Services à la Clientèle pour demander des pièces de remplacement.
- c. Examinez l'autocollant adhésif dans le poteau. Si l'autocollant est déchiré, délavé, ou illisible, appelez notre Département de Services à la Clientèle pour solliciter un autocollant de remplacement.
- d. Vérifiez tous les sections du poteau pour des signes de la rouille ou de la peinture craquelée. Si l'une ou l'autre est présente, réalisez les étapes suivantes :
  1. Employez une toile émeri pour enlever complètement tout la rouille ou tous les écailles de peinture.
  2. Nettoyez la région à l'aide d'un chiffon humide, et laissez-la sécher.
  3. Appliquez deux couches de peinture émaillée très lustrée antirouille à la région. Laissez la peinture sécher entre les couches.

### **SI DE LA ROUILLE À PÉNÉTRÉ LE POTEAU, REMPLACEZ-LE IMMÉDIATEMENT !**

La vida útil de su sistema de baloncesto depende de numerosas variables. El clima, la exposición a materiales corrosivos tales como el sal, las pesticidas o las herbicidas, y el uso excesivo o abuso pueden contribuir a la deterioración del poste, los cuales pueden ocasionar daño a la propiedad o lesiones graves personales.

Examine con frecuencia su sistema de baloncesto para las piezas aflojadas, el deterioro excesivo, y para las señales de corrosión. Por motivos de seguridad, y para prolongar la vida útil de su sistema de baloncesto, es preciso adoptar las siguientes medidas preventivas:

- a. Examine todos los pernos y las tuercas. Si se aflojaron, apriételes.
- b. Examine todas las piezas para el deterioro excesivo. Si es necesario, reemplace las piezas que han sido desgastadas mediante el uso. Póngase en contacto con nuestro Departamento de Servicio a Clientes para obtener las piezas de reemplazo.
- c. Examine el adhesivo de advertencia en el poste. Si se rompió, se desteñó, o es ilegible, llame a nuestro Departamento de Servicios a Clientes para solicitar un adhesivo de advertencia de reemplazo.
- d. Examine todas las secciones del poste para verificar si hay oxidación visible o pintura descascarada o rajada. Si una o las dos son presentes, haga lo siguiente:
  1. Use una tela de esmeril para eliminar por completo cualquiera oxidación o pintura rajada.
  2. Usando un paño húmedo, limpie la región y permítela secarse.
  3. Aplique dos capas de pintura de esmalte brillante a la región para protegerla del óxido. Deje la pintura secarse entre capas.

### **¡SI EL ÓXIDO HA PENETRADO EL POSTE, REEMPLÁCELO INMEDIATAMENTE!**



# WARNING STICKER / AUTOCOLLANT D'AVERTISSEMENT / AUTOADHESIVO DE ADVERTENCIA



## WARNING



### FAILURE TO FOLLOW THESE WARNINGS MAY RESULT IN SERIOUS INJURY AND/OR PROPERTY DAMAGE.

Owners must ensure that all players know and follow these rules for safe operation of the system.

- Only hang from the Rim briefly to regain balance or avoid injuring others. Release the Rim as soon as safely possible.
- During play, especially when performing dunk type activities, keep player's face away from the Backboard, Rim, and Net. Serious injury could occur if teeth/face come in contact with the Backboard, Rim, or Net. Player should wear a mouth guard during play.
- Do not slide, climb, or play on Base or Pole.
- Completely fill Base according to manufacturer's instructions. Never leave the unit standing in an upright position without first filling the Base with weight or the system will tip quickly causing serious personal injury.
- When adjusting height or moving system, keep hands and fingers away from moving parts.
- Do not allow children to move or adjust system.
- Do not wear jewelry (rings, watches, necklaces, etc.) during play. Objects may entangle in Net.
- Keep water and organic material away from Pole Base. Grass, litter, etc. could cause corrosion and/or deterioration.
- Never play on damaged equipment.
- Surface beneath the Base must be smooth and free of gravel or other objects. Punctures cause leakage and could cause system to tip over.

- Once a month check Pole and all metal parts for signs of corrosion (rust, pitting, chipping). Completely remove rust and repaint with exterior enamel. If rust has penetrated any steel part, replace that part immediately.
- Check system before each use for proper ballast, loose hardware, excessive wear, instability, and signs of corrosion and repair before use.
- Do not use system during windy or severe weather. System may tip over. Place system in an area protected from the wind or in an area away from property that may be damaged if the system falls, and from overhead power lines.
- Do not use the system to lift or hoist anything. The mechanism is designed to lift only the weight of the Backboard and Rim. Do not hang anything from the Handle, Rim, Backboard, or Lifter Arms as this will damage the system and void the warranty.

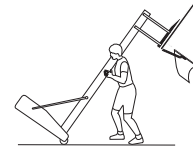

## AVERTISSEMENT



## ADVERTENCIA



### FAUTE DE NE PAS SUIVRE CES AVERTISSEMENTS, VOUS RISQUEZ DE CAUSER DES BLESSURES GRAVES ET/OU DES DOMMAGES À L'ÉQUIPEMENT.

Le propriétaire doit s'assurer que tous les joueurs connaissent et appliquent les règles suivantes afin d'utiliser l'équipement en toute sécurité.

- Ne vous suspendez pas à l'anneau plus que nécessaire pour retrouver votre équilibre ou éviter de blesser les autres joueurs. Relâchez l'anneau aussitôt que possible.
- Lors d'un match, particulièrement dans le cas des smashes, le visage du joueur ne doit pas faire face au panneau, à l'anneau, ni au filet. Le joueur risque de graves blessures si ses dents ou son visage entrent en contact avec le panneau, l'anneau, ou le filet. Les joueurs doivent toujours porter un protège-dents lorsqu'ils jouent.
- Ne glissez pas, ne grimpez pas, et ne jouez pas sur la base ou le poteau.
- Remplissez complètement la base selon les instructions du fabricant. Ne laissez jamais l'unité debout de plein pied sans avoir d'abord rempli la base avec un poids ou l'équipement pourrait basculer rapidement et causer de graves blessures.
- Lorsque vous ajustez la hauteur ou lorsque vous déplacez l'équipement, gardez vos mains et doigts loin des pièces mobiles.
- Ne permettez pas aux enfants de déplacer ou d'ajuster l'équipement.
- Ne portez pas de bijoux (bagues, montres, colliers, etc.) lorsque vous jouez. Ces objets pourraient s'accrocher au filet.
- La surface sur laquelle est posée la base doit être lisse et sans gravier ou tout autre objet qui pourrait troubler la base entraînant ainsi une fuite ce qui pourrait faire basculer l'équipement.
- Gardez de l'eau et de la matière organique loin de la base. Le gazon, les déchets, etc. pourraient provoquer la corrosion et/ou la détérioration.
- Une fois par mois, vérifiez que le Poteau et toutes les pièces en métal ne montrent pas de signes de corrosion (rouille, piqûres, écaillage). Enlevez toute la rouille et repeignez complètement avec une peinture pour extérieur. Si la rouille a pénétré une des pièces en acier, vous devrez remplacer immédiatement la pièce en question.
- A chaque fois que vous allez utiliser l'équipement, vérifiez d'abord l'équilibre, la possibilité de pièces desserrées ou usées, la stabilité de l'équipement et tout signe de corrosion ou réparation nécessaire avant utilisation.
- Ne jouez jamais avec un équipement endommagé.
- N'utilisez pas l'équipement lors de fortes rafales de vent ou de mauvais temps. L'équipement pourrait basculer. Placez l'équipement dans un endroit abrité du vent ou loin des structures qu'il pourrait endommager s'il basculait et loin des fils électriques.
- N'utilisez pas l'équipement pour lever ou soulever quoique ce soit. Son mécanisme a été conçu uniquement pour soutenir le poids du panneau et de l'anneau. N'accrochez rien au manche, à l'anneau, au panneau ni aux leviers sous peine d'endommager l'équipement et d'annuler la garantie.

### SI NO SE OBEDECEN ESTAS ADVERTENCIAS PUEDEN PRODUCIRSE GRAVES LESIONES Y/O DAÑOS A LA PROPIEDAD.

El propietario del sistema debe asegurarse de que todos los jugadores conozcan y respeten estas reglas para que el sistema se use en forma segura.

- Cuélguese del aro sólo en forma breve, para recuperar el equilibrio o evitar lesionar a otros jugadores. Suéltese del aro lo más pronto que pueda hacerlo con seguridad.
- Durante el juego, especialmente al embocar violentamente de alto, la cara de los jugadores debe mantenerse alejada del tablero, el aro y la red. Pueden producirse lesiones graves si los dientes o la cara entran en contacto con el tablero, el aro o la red. Los jugadores deben usar un protector bucal durante el juego.
- No se deslice, no trepe ni juegue sobre la base o el poste.
- Llene la base completamente siguiendo las instrucciones del fabricante. Nunca deje la unidad en posición de uso sin haber llenado previamente la base con material de contrapeso, pues el sistema podría tumbarse rápidamente y causar graves lesiones personales.
- Mantenga las manos y los dedos alejados de las piezas móviles cuando regule la altura o desplace el sistema.
- No deje que los niños regulen ni desplacen el sistema.
- No use joyas (anillos, relojes, collares o gargantillas, etc.) durante el juego. Estos objetos pueden engancharse en la red.
- La superficie donde se coloque la base debe estar lisa y desprovista de piedras, grava u otros objetos. Las perforaciones pueden originar pérdidas, y éstas pueden hacer que el sistema se tumbe.
- Guarde agua y materia orgánica. Césped, basura, etc., podrían causar corrosión et/o deterioros.
- Controle el poste y todas las piezas metálicas una vez al mes en busca de signos visibles de corrosión (oxidación, picaduras, escamado). Elimine todo rastro de óxido y vuelva a pintar con esmalte para exteriores. Si el óxido ha penetrado cualquier pieza de acero, reemplace esa pieza de inmediato.
- Inspeccione el sistema antes de cada uso para verificar que esté adecuadamente contrapesado, que los elementos de fijación no estén flojos, que no haya desgaste excesivo, inestabilidad ni signos de corrosión. Si encuentra irregularidades, repárelas antes de usar el sistema.
- Nunca juegue con un equipo dañado.
- No use el sistema en presencia de vientos fuertes o condiciones climáticas adversas, ya que puede tumbarse. Coloque la unidad en su posición de almacenamiento y/o en una zona a resguardo del viento, lejos de propiedades personales que puedan dañarse si el sistema se cae, y de líneas de suministro de energía.
- No use el sistema para levantar ningún objeto. El mecanismo está diseñado para elevar solamente el peso del tablero con el aro. No cuelgue nada de la agarradera, el aro, el tablero ni los brazos de elevación, ya que esto puede dañar el sistema y anular la garantía.

[www.lifetime.com](http://www.lifetime.com)

Lifetime Products, Inc., Clearfield, UT 84016

1-800-225-3865

11/23/2015 # 1180194



## REGISTER YOUR PRODUCT ONLINE AT WWW.LIFETIME.COM

At Lifetime®, we are committed to providing innovative and quality products. While registering, you will have the opportunity to give us your feedback. Your input is valuable to us.

- You can also opt in to receive new product notifications or promotions.
- In the unlikely event of a product recall or safety modification, your registration provides the information we need to notify you directly.
- Registration is fast, easy, and completely voluntary.

### LIFETIME'S PROMISE TO YOU:

*Maintaining your privacy is our long-standing policy at Lifetime®. And you can rest assured that Lifetime® will not sell or provide your personal data to third parties, or allow them to use your personal data for their own purposes.*

We invite you to read our privacy policy at [www.lifetime.com](http://www.lifetime.com)

**REGISTER today!**



## ENREGISTREZ VOTRE ARTICLE EN LIGNE CHEZ NOUS À WWW.LIFETIME.COM

À Lifetime®, nous sommes engagés à fournir des produits innovants et de qualité. Lors de l'enregistrement, vous aurez l'occasion de nous donner votre avis. Vos remarques sont précieuses pour nous.

- Vous pouvez aussi vous engager pour recevoir notifications d'articles nouveaux et promotions.
- En cas improbable de retrait de produit du marché ou de modification affectant la sécurité, votre enregistrement nous fournit l'information nécessaire de vous contacter directement.
- L'enregistrement est rapide, simple, et complètement volontaire.

### LA PROMESSE DE LIFETIME® À VOUS :

*À Lifetime®, l'entretien de votre confidentialité est notre politique de longue date. Et vous pouvez être sûr que Lifetime® ne vendra pas ni fournira pas vos données personnelles à d'autres tiers, ou les permettra d'utiliser vos données personnelles à leur propres fins.*

Nous vous invitons à lire notre politique de confidentialité à [www.lifetime.com](http://www.lifetime.com)

**ENREGISTREZ aujourd'hui !**



## REGISTRE SU PRODUCTO EN LÍNEA EN WWW.LIFETIME.COM

À Lifetime®, estamos comprometidos a proporcionar productos de calidad e innovadores. Al registrar, tendrá la oportunidad de darnos su opinión. Su opinión es muy valiosa para nosotros.

- Se puede optar inclusión también para recibir notificaciones de nuevos productos o promociones.
- En el caso poco probable de una retirada de un producto o modificación de seguridad, su registro nos provee la información necesario de notificarle directamente.
- El registro es rápido, fácil, y completamente voluntario.

### LA PROMESA DE LIFETIME® A USTED:

*Mantener su privacidad, es nuestro viejo acuerdo político a Lifetime®. Y puede tener la seguridad de que Lifetime® no venderá ni proveerá sus datos personales a otros terceros, ni les permitirá usar sus datos personales para sus propias intenciones.*

Le invitamos a leer nuestra política de privacidad en [www.lifetime.com](http://www.lifetime.com)

**¡REGÍSTRELO hoy!**





**NOTES / REMARQUES / NOTAS**

A large, empty white rectangular area occupies the center of the page, intended for writing notes or remarks.





## 5-YEAR LIMITED FACTORY WARRANTY

### THE MANUFACTURER RESERVES THE RIGHT TO MAKE SUBSTITUTIONS TO WARRANTY CLAIMS IF PARTS ARE UNAVAILABLE OR OBSOLETE.

1. Lifetime basketball systems are warranted to the original purchaser to be free from defects in material or workmanship for a period of five years from the date of original retail purchase. The word “defects” is defined as imperfections that impair the use of the product. Defects resulting from misuse, abuse or negligence will void this warranty. This warranty does not cover defects due to improper installation, alteration or accident. This warranty does not cover damage caused by vandalism, rusting, “acts of nature” or any other event beyond the control of the manufacturer.
2. This warranty is nontransferable and is expressly limited to the repair or replacement of defective product. If the product is defective within the terms of this warranty, Lifetime Products, Inc. will repair or replace defective parts at no cost to the purchaser. Shipping charges to and from the factory or distribution center are not covered and are the responsibility of the purchaser. Labor charges and related expenses for removal, installation or replacement of the basketball system or its components are not covered under this warranty.
3. This warranty does not cover scratching or scuffing of the product that may result from normal usage. In addition, defects resulting from intentional damage, negligence, unreasonable use or hanging from the rim will void this warranty.
4. Liability for incidental or consequential damages is excluded to the extent permitted by law. While every attempt is made to embody the highest degree of safety in all equipment, freedom from injury cannot be guaranteed. The user assumes all risk of injury resulting from the use of this product. All merchandise is sold on this condition, and no representative of the company may waive or change this policy.
5. This product is not intended for institutional or commercial use; Lifetime Products, Inc. does not assume any liability for such use. Institutional or commercial use will void the warranty.
6. Our goods come with guarantees that cannot be excluded under the Australian Consumer Law. You are entitled to a replacement or refund for a major failure and for compensation for any other reasonably foreseeable loss or damage. You are also entitled to have the goods repaired or replaced if the goods fail to be of acceptable quality and the failure does not amount to a major failure.
7. This warranty is expressly in lieu of all other warranties, expressed or implied, including warranties of merchantability or fitness for use to extent permitted by Federal and state law. Neither Lifetime Products, Inc., nor any representative assumes any other liability in connection with this product. This warranty gives you specific legal rights, and you may also have other rights which vary from state to state.

### PLEASE INCLUDE YOUR DATED SALES RECEIPT AND PHOTOGRAPHS OF DAMAGED PARTS.

REPORT PRODUCT DEFECTS IN WRITING TO:

Lifetime Products, Inc., PO Box 160010 Clearfield, UT 84016-0010  
or call 1-800-225-3865 M-F 7 a.m. to 5 p.m. MST.

### REGISTER YOUR PRODUCT FOR QUICKER CUSTOMER SERVICE.

Visit [www.lifetime.com](http://www.lifetime.com) or call 1-800-225-3865 to register your product today.

### FOR INTERNATIONAL WARRANTY CLAIMS:

All warranty claims must be accompanied by a sales receipt. Report all warranty claims in writing to your regional sales support representative. Please include your dated sales receipt and photographs of damaged parts.

To identify the representative for your region, please visit: [www.lifetime.com/international](http://www.lifetime.com/international)



[www.lifetime.com](http://www.lifetime.com)



## GARANTIE DE FABRICATION LIMITÉE DE 5 ANS

### LE FABRICANT RÉSERVE LE DROIT DE FAIRE DES SUBSTITUTIONS EN CAS DE RECOURS EN GARANTIE SI LES PIÈCES NE SONT PAS DISPONIBLES OU SONT OBSOLÈTES

1. Les systèmes de basket-ball Lifetime sont garantis à l'acheteur d'origine contre tous défauts de matériau ou de fabrication pendant une durée de cinq ans à partir de la date d'achat d'origine. Le mot « défauts » signifie des défauts qui empêchent l'utilisation du produit. Les défauts résultant de mauvais usage, d'abus ou de négligence annulent cette garantie. Cette garantie ne couvre pas les dommages causés par le vandalisme, la rouille, « les calamités naturelles » ou tout autre événement en dehors du contrôle du fabricant.
2. Cette garantie n'est pas transférable et est expressément limitée à la réparation ou au remplacement du produit défectueux. Si le produit est déclaré défectueux selon les termes de cette garantie, Lifetime Products, Inc. réparera ou remplacera les parties défectueuses gratuitement pour l'acheteur. Les frais d'expéditions aller et retour de l'usine ne sont pas couverts et sont à la charge de l'acheteur. Les frais de main-d'oeuvre et frais associés à l'enlèvement, au montage ou au remplacement du système de basket-ball ou de ses composantes ne sont pas couverts par cette garantie.
3. Cette garantie ne couvre pas les égratignures ou éraillures du produit résultant d'une utilisation normale. Par ailleurs, les défauts résultant de dommages intentionnels, négligence, utilisation abusive ou suspension à partir de l'entretoise annulent cette garantie.
4. Toute responsabilité pour dommages incidents ou conséquents est exclue dans la mesure permise par la loi. Bien que toutes les mesures aient été prises pour intégrer le plus haut degré de sécurité dans l'ensemble du matériel, l'impossibilité de blessure ne peut pas être garantie. L'utilisateur assume tous les risques de blessure résultant de l'utilisation de ce produit. L'ensemble de la marchandise est vendu en vertu de cette condition et aucune personne représentant la société ne peut déroger à cette politique, ni la modifier.
5. Ce produit n'est pas prévu pour l'usage institutionnel ni commercial; Lifetime Products, Inc. n'assume aucune responsabilité pour tel usage. L'utilisation institutionnelle ou commerciale annulera cette garantie.
6. Cette garantie remplace expressément toutes autres garanties, expresses ou tacites, y compris les garanties de commercialisation ou d'adaptation à un but particulier dans la mesure permise par les lois fédérales et des états. Ni Lifetime Products, Inc. ni aucun de ses représentants n'assume aucune autre responsabilité concernant ce produit. Cette garantie vous accorde des droits particuliers, et vous aurez peut-être des autres droits qui varient d'un état à l'autre.

#### **TOUS LES RECOURS EN GARANTIE DOIVENT ÊTRE ACCOMPAGNÉS DU REÇU DE VENTE.**

FAIRE PARVENIR UN RAPPORT PAR ÉCRIT DE DÉFECTUOSITÉ DU PRODUIT À :

Lifetime Products, Inc., PO Box 160010 Clearfield, UT 84016-0010  
ou composer le 1-800-225-3865, du lundi au vendredi de 7 h à 17 h, HP

#### **ENREGISTREZ VOTRE ARTICLE À :**

[www.lifetime.com](http://www.lifetime.com), ou composer le 1-800-225-3865 pour enregistrer votre article aujourd'hui.

#### **POUR RECOURS EN GARANTIE INTERNATIONAUX :**

Tous les recours en garantie doivent être accompagnés du reçu de vente. Faire parvenir un rapport par écrit de défectuosité du produit à votre représentant régional de ventes. Inclure votre reçu de vente daté et photographies des pièces endommagées. Pour identifier votre représentant régional, visitez [www.lifetime.com/international](http://www.lifetime.com/international)



[www.lifetime.com](http://www.lifetime.com)



## GARANTÍA DE FÁBRICA LIMITADA POR 5 AÑOS

**EL FABRICANTE SE RESERVA EL DERECHO DE HACER SUSTITUCIONES EN LOS ELEMENTOS REEMPLAZADOS BAJO GARANTÍA SI LAS PIEZAS NO ESTÁN DISPONIBLES O SON OBSOLETAS.**

1. El comprador original recibe la garantía de que los sistemas de basquetbol Lifetime estarán libres de defectos de material o de mano de obra por un período de cinco años a contar desde la fecha de la compra original. La palabra “defectos” se define como imperfecciones que perjudican el uso del producto. Los defectos emergentes de un mal uso, abuso o negligencia invalidarán esta garantía. Esta garantía no cubre defectos debidos a una instalación incorrecta, alteración o a un accidente. Esta garantía no cubre daños causados por vandalismo, oxidación, “actos de la naturaleza” u otros eventos que estén más allá del control del fabricante.
2. Esta garantía es intransferible, y queda expresamente limitada a la reparación o reemplazo de los productos defectuosos. Si el producto se encuentra defectuoso dentro de los términos de esta garantía, Lifetime Products, Inc. reparará o reemplazará las piezas defectuosas sin costo alguno para el comprador. Los gastos de envío hacia y desde la fábrica no están cubiertos, y quedan bajo la responsabilidad del comprador. Los gastos de mano de obra y otros costos relacionados con la remoción, instalación o reemplazo de este sistema o sus componentes no están cubiertos por esta garantía.
3. Esta garantía no cubre raspaduras ni marcas en el producto que pueden resultar de su uso normal. Además, los defectos causados por daños intencionales, negligencia, uso irrazonable o por colgarse de la red o del aro invalidarán esta garantía.
4. La responsabilidad por daños incidentales o consecuentes queda excluida hasta el punto en que lo permita la ley. Si bien se hace el mayor esfuerzo posible para lograr el más alto grado de seguridad en todos nuestros equipos, no puede garantizarse la libertad de cualquier tipo de lesión. El usuario asume todos los riesgos de lesiones emergentes del uso de este producto. Toda nuestra mercadería se vende bajo esta condición, y ningún representante de la compañía puede anular ni cambiar esta política.
5. Este producto no está pensado para el uso institucional ni comercial; Lifetime Products, Inc. no asume ninguna otra responsabilidad en conexión con este producto. El uso institucional o comercial invalidará la garantía.
6. Esta garantía se otorga en reemplazo expreso de toda otra garantía, expresa o implícita, incluidas las garantías de comercialización o adaptación para el uso en la medida permitida por las leyes federales y estatales. Ni Lifetime Products, Inc., ni ninguno de sus representantes asume ninguna otra responsabilidad en conexión con este producto. Esta garantía le otorga derechos legales específicos, y usted puede tener otros derechos que varían de estado a estado.

### **NINGUNA GARANTÍA OFRECIDA POR EL FABRICANTE ES VÁLIDA EN MÉXICO**

### **TODOS LOS RECLAMOS DE GARANTÍA DEBEN ESTAR ACOMPAÑADOS POR UN RECIBO DE COMPRA**

INFORME POR ESCRITO LOS DEFECTOS EN EL PRODUCTO A:

Por favor, incluya el recibo de compra fechado y fotografías de las piezas dañadas.

Lifetime Products, Inc., PO Box 160010 Clearfield, UT 84016-0010,

o llame al 1.800.225.3865 de lunes a viernes de 0700 hasta 1700 (Hora de las Montañas)

### **REGISTRE SU PRODUCTO**

Visite nuestra página en Internet [www.lifetime.com](http://www.lifetime.com), o llame al 1.800.225.3865 para registrar su producto hoy.

### **PARA RECLAMOS DE GARANTÍA INTERNACIONALES:**

Todos los reclamos de garantía deben estar acompañados por un recibo de compra. Informe por escrito todos los reclamos de garantía a su representante regional de ventas. Favor de incluir su recibo de compra fechado y fotografías de las piezas dañadas.

Para identificar el representante de su región, visite [www.lifetime.com/international](http://www.lifetime.com/international)



[www.lifetime.com](http://www.lifetime.com)

**ENHANCE YOUR LIFETIME® PURCHASE BY ADDING ACCESSORIES OR OTHER GREAT PRODUCTS**

*To purchase accessories or other Lifetime® products, visit us at:*

***www.lifetime.com***

*Or call: 1-800-424-3865*

*7:00 am–5:00 pm (M–F) MST and 9:00 am–1:00 pm Saturday MST*

**AMÉLIORER L'ACHAT LIFETIME® EN AJOUTANT DES ACCESSOIRES OU D'AUTRES PRODUITS**

*Pour acheter des accessoires ou des autres produits Lifetime®, visiter le :*

***www.lifetime.com***

*Ou composer le 1-800-424-3865*

*Du lundi au vendredi de 7 h à 17 h, HR et le samedi de 9 h à 13 h, HR*

**MEJORAR LA COMPRA DE LIFETIME® AGREGANDO ACCESORIOS U OTROS MARAVILLOSOS PRODUCTOS**

*Para comprar accesorios u otros productos de Lifetime®, visitarnos en:*

***www.lifetime.com***

*O marcar al 1-800-424-3865*

*De lunes hasta viernes 7:00 h–17:00 h Horario Éstandar de la Montaña (MST) y sábados 9:00 h–13:00 h (MST)*



**www.lifetime.com**

