

BRUGERHÅNDBOG
ACTIVE BUSKRYDDERER



For at sikre rigtig og sikker brug af trimmer og buskrydder og for at undgå ulykker, skal brugervejledningen læses grundig før maskinen tages i brug.

Brugervejledningen indeholder detaljerede beskrivelser af de enkelte dele, samt instruktioner for nødvendige kontrol og vedligehold af maskinen.

Bemærk: Tegninger og forklaringer i denne brugervejledning kan variere afhængig af specifikke krav i hvert enkelt land. Producenten forbeholder sig retten til ændringer.

CE -ERKLÆRING

Det undertegnede firmaet ACTIVE s.r.l., Zona Artigianale - 26037 S. Giovanni in Croce (CR), erklærer på eget ansvar at maskinerne: overholder med CE-sikkerhedsstandard 89/392/EØF og tilhørende modificerings tillæg.

Zona Artigianale (signatur),

ACTIVE s.r.l.

	2,5 L/B	3,0 L	Pro 4,5 B-T	Pro 5,5 B-T	2,5 L/B 4T	3,5 L/B 4T	Viper X34
SLAGVOLUM (cm³)	25,4	29,0	38,0	52,0	24,5	33,5	30,0
YDELSE HK	1,2	1,8	2,6	3,0	1,1	1,6	2,00
KARBURATOR	MEMBRAN KARBURATOR, TYPE WALBRO WYK MED PRIMER						
TÆNDING	ELEKTRONISK						
TANKVOLUMEN	0,5 ltr.	0,6 ltr.	0,8 ltr.	1,1 ltr.	0,5 ltr.	0,65 ltr.	0,6 ltr
KOBLING (diameter)	54 mm	78 mm	78 mm	78 mm	54 mm	78 mm	78 mm
ANTIVIBRATIONSSYSTEM	JA (inde i koblingshuset)		JA (inde i koblingshuset) + ved håndtag		JA (inde i koblingshuset)		
GASHÅNDTAG	Med sikkerhedsspærre med automatisk tilbagegang (dødmansgreb)						
TRANSMISSIONSRØR	26 mm	26 mm	26 mm	30 mm	26 mm	26 mm	26 mm
VÆGT(kg)	5,2/5,6	5,8	6,8	8,2	5,7/6,2	6,7/7,2	7,0

	LYDTRYK	LYDEFFEKT	VIBRATIONER
Anvendt standard	LpA av - prEN 31806 – SO 7917	LwA av - prEN 31806 - ISO 10884	ISO 7916 m/sek:
> 4,0	Klinge: 90 dB (A) Trimmerhoved: 99 dB (A)	Klinge: 103 dB (A) Trimmerhoved: 110 dB (A)	5,0
< 4,0	Klinge: 90 dB (A) Trimmerhoved: 99 dB (A)	Klinge: 103 dB (A) Trimmerhoved: 110 dB (A)	5,1

FIG.1

"MOTORE 2.5 A"

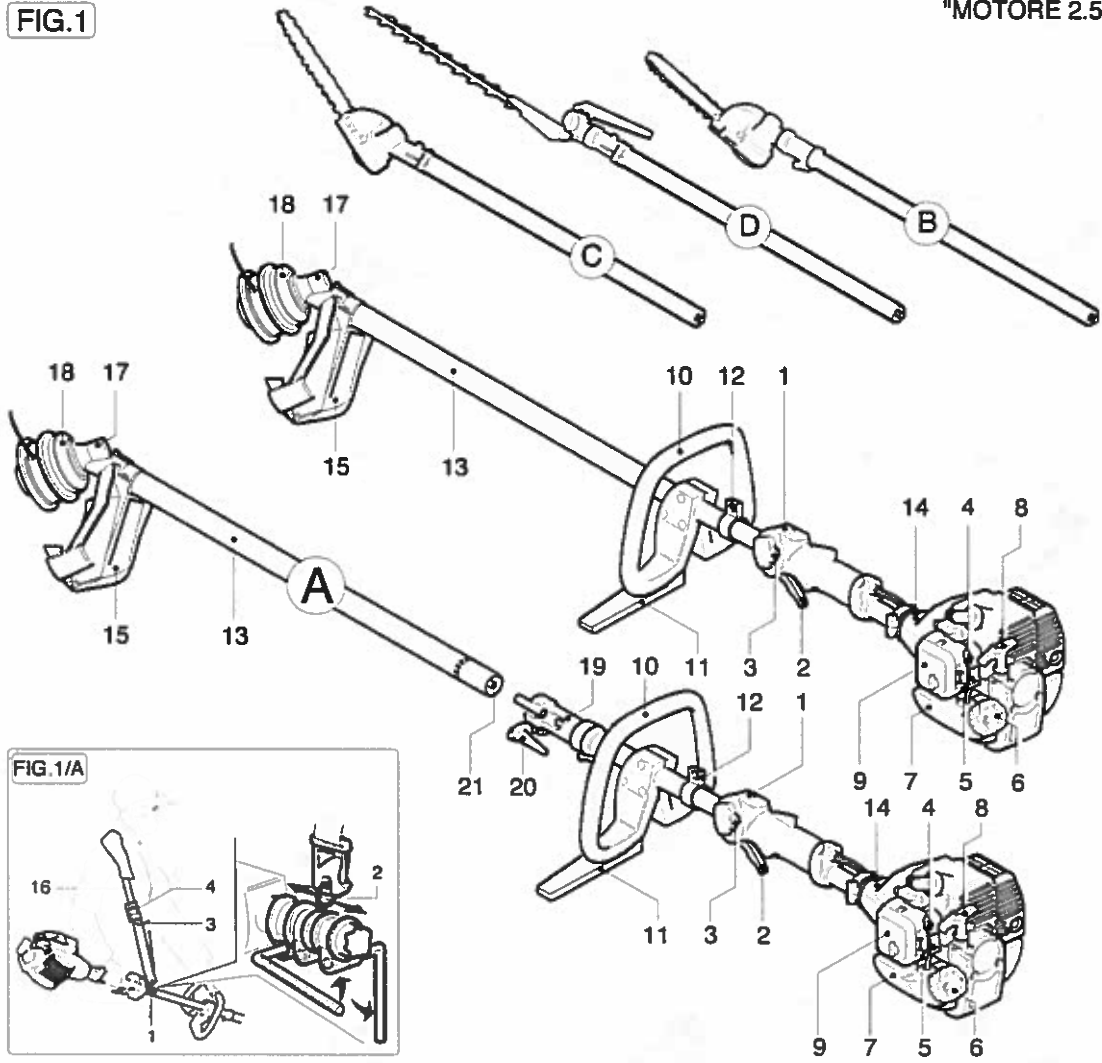

FIG.1/A

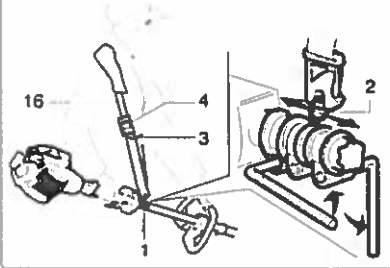

FIG.1/B

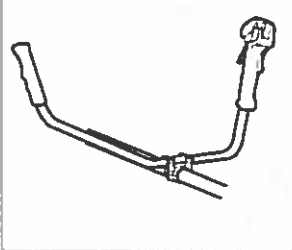

FIG.2

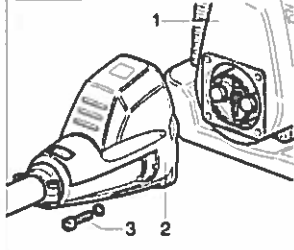

FIG.3

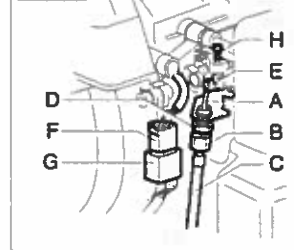

FIG.4

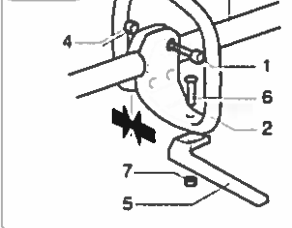

FIG.5

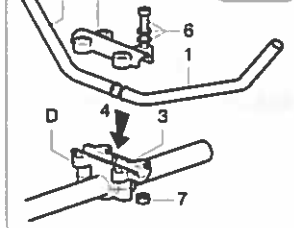
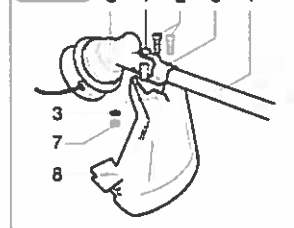
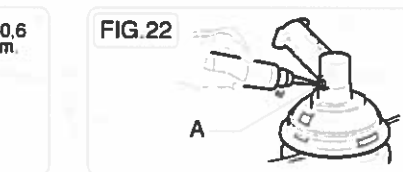
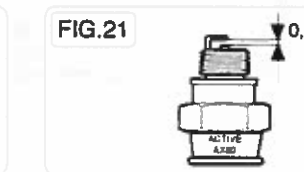
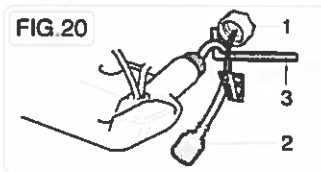
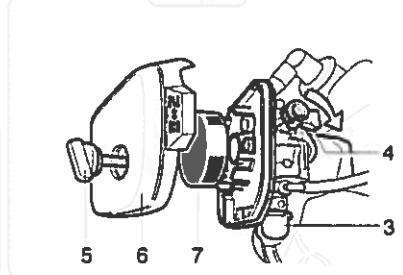
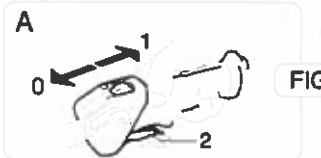
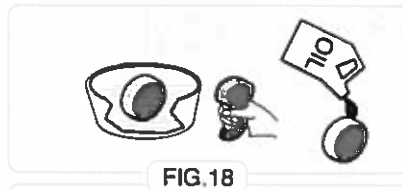
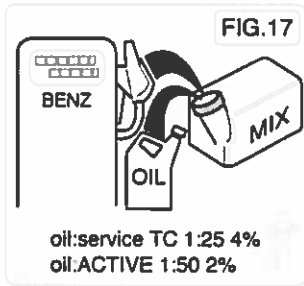
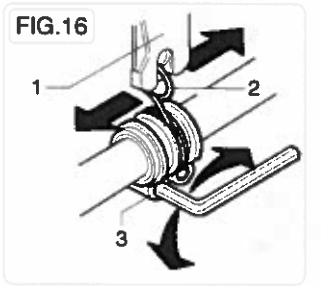
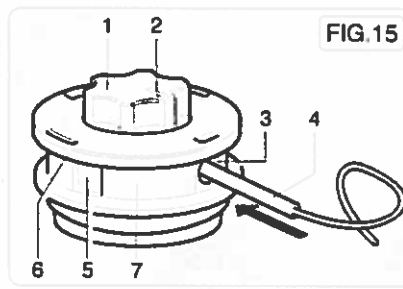
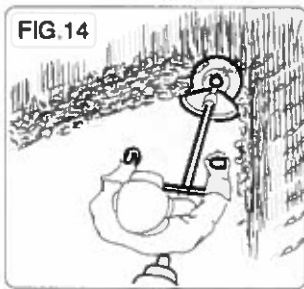
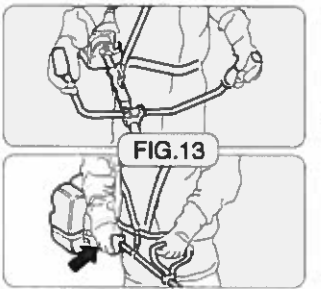
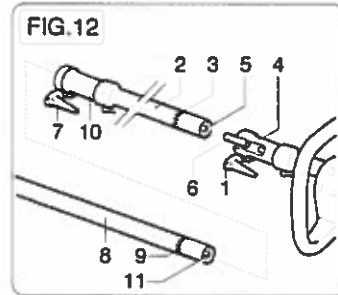
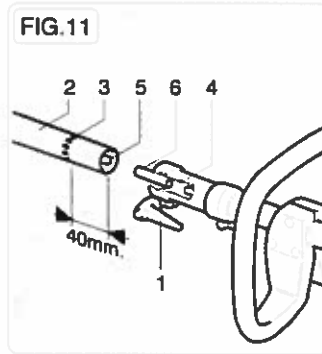
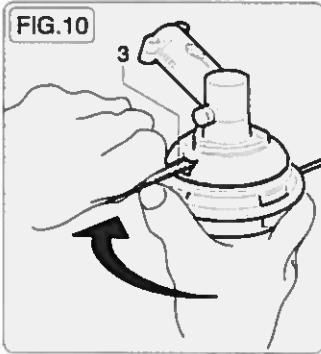
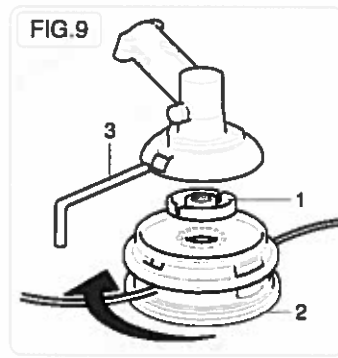
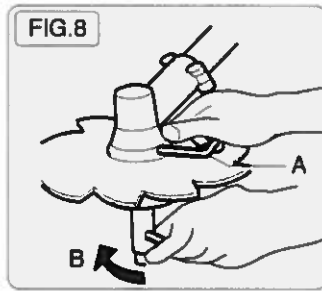
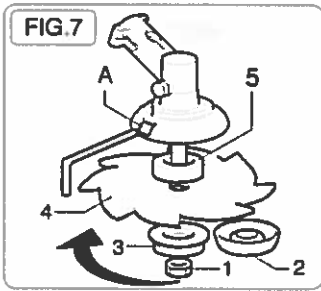

FIG.6





Forklaring til Komponenter Fig (1)

1. On / Off knap
2. Gashåndtag
3. Knap for halv gas
4. Automatisk choker
5. Primer
6. Tanklåg
7. Bensintank
8. Starthåndtag
9. Luftfilter
10. Håndtag
11. Bruger beskyttelse
12. Ring til fæste af bæresele
13. Skaft (rigrør)
14. Koblingshus (med afvibreringssystem)
15. Knivbeskyttelse
16. Bæresele
17. Gearhoved
18. Trimmerhoved

ALTERNATIVE TILBEHØR

D – Hækktrimmer

E – Lige grensag

C – Skrå grensag

SYMBOLFORKLARING



Advarsel, fare og forsigtighed



Læs instruktionsbogen, før denne maskine betjenes



Bær hoved-, øjen- og høreværn



Hold 15 m afstand til nærmeste personer

SIKKERHEDSREGLER

1. Læs og forstå denne manual før maskinen anvendes. Gem manualen for senere reference.
2. Brug kun originale reservedele. Ellers kan man komme ud for skader på grund af dårlig tilpasning.
3. Bær egnede værnemidler f.eks.: støvler, kraftige bukser, handsker, øjenværn, høreværn og sikkerhedshjelm.
4. Bær ikke løstsiddende tøj eller opknappet tøj.
5. Hold alle tilskuere, børn og husdyr på mindst 15 meters afstand, når buskrydderen bruges.
6. Brug ikke denne buskrydder, hvis du er træt, syg eller er under indflydelse af alkohol, narkotiske præparater eller medicin.
7. Lad ikke børn bruge buskrydderen.
8. Stå stabilt og i god balance. Hold skæreudstyret ved jorden.
9. Brug kun buskrydderen til de opgaver, der er beskrevet i denne manual.
10. Undersøg buskrydderen før enhver anvendelse. Kontrollér at gasreguleringen fungerer, at klingens rotation er frit og ikke er i kontakt med fremmede genstande, samt brændstoflækage.
11. Start kun buskrydderen på steder med god ventilation. Indånding af udstødningen kan medføre dødsfald.
12. Kontrollér, at klingeværn eller trimmerhoved og alle værn er korrekt monteret og sidder fast.
13. Bær buskrydderen med standset motor og med monteret beskyttelse over klingens rotation.
14. Brug aldrig nogen type af en wire eller wiresnor, som kan knække og blive et farligt projektil.
15. Rør aldrig ved klingens rotation eller prøv aldrig at udføre vedligeholdelsesarbejde mens motoren er i gang. Bær beskyttelseshandsker ved håndtering eller vedligeholdelsesarbejde på klingens rotation.
16. Når maskinen er standset, skal man kontrollere at skæreudstyret er stoppet før enheden sættes ned.
17. Stands maskinen og lad den køle af, før der påfyldes brændstof. Påfyld tanken når maskinen er standset og gør det fjernt fra varmekilder. Man må heller ikke ryge ved påfyldning af brændstof eller ved blanding af brændstof.
18. Tag ikke dækslet af brændstofflanken, mens motoren kører.
19. Tør spildt brændstof op fra enheden. Gå mindst 3 meter væk fra brændstoffet, før motoren startes.
20. Brug ikke brændstoffet til at gøre rent med.
21. Man må ikke kontrollere tændrøret i nærheden af cylinderåbningen.
22. Arbejd aldrig med en beskadiget lyddæmper.
23. Ryd op på det område, hvor der skal ryddes. Fjern alle genstande f.eks. sten, glasskår, søm, wire eller snore etc. som kan slynges eller blive filtret ind i skæreudstyret.
24. For opbevaring, skal man lade motoren køle af og tømme tanken.
25. Opbevar buskrydderen således at skarpe genstande ikke ved en ulykke kan forårsage skader, fjernt fra varmekilder og ikke i kontakt med jorden.
26. Start ikke maskinen hvis transmissionen ikke er monteret.
27. Når motoren kører i tomgang, må klingens rotation ikke køre rundt. Hvis den gør det, bør man justere tomgangsskruen.
28. For at undgå risiko for ulykker, skal motoren og klingens rotation være standset før man fjerner materiale, der er snoet rundt om trimmerhovedet eller klingens rotation.
29. Brug altid en skarp klinge. En sløv klinge giver lettere uregelmæssig afskæring og kast. Udskift en sløv klinge. Prøv IKKE på at hvæsse den.
30. Stands altid motoren og undersøg klingens rotation, hvis du rammer en hård genstand.

MOTOR/TRANSMISSION-ENHEDEN Fig. 2

Tilslut motoren (1) til transmissionen (2) ved hjælp af skrue (3) fig. 2.



Kontrollér at stangen og røret er ført helt ind i muffen på enden.

MONTERING AF GAS- OG STOPKABLET Fig. 3

Før gaskablet (A) ind gennem kabelstrammeren (B). Kontrollér at kabelbeskyttelsen (C) hviler mod indersiden af strammeren (B). Kontrollér, at gasgrebet ikke er i halvgasindstilling, og tilslut derefter kabelenden i klemme (E). Justér kabelspændingen (A) ved at løsne låsemøtrik (D) og dreje på strammeren (B). Når den rette spænding er fundet, tilspændes låsemøtrik (B). Hvis den er justeret korrekt, kan gasreguleringsgrebet nu flyttes 2 mm frit før karburatorarmen (E) bevæger sig. Tilslut afbryderkablerne (F-G). Fig. 3

MONTERING AF HÅNDTAG (DOBBELT) OG (LOOP) HÅNDTAG.

Fig. 4-5

Fig. 4 – Fjern skrue (1) og åbn loophåndtaget (2) for at kunne føre det på røret (3) og spænd det fast med skrue (1) og møtrikkerne (7). Sæt sikkerhedsbøjlen (5) på plads og spænd den fast med skrue (6) og møtrik (7). Håndtaget kan derefter justeres så det passer til brugeren. Fig. 5 – Sæt de to håndtagsdele (1-2) på beslaget (3).

Kontrollér, at enderne på de to håndtag føres ind i sporet (4), se pilen, og spænd dem fast med dæksel (5), skrue (6) og møtrikkerne (7).

MONTERING AF VÆRNET Fig. 6

Spænd beslag (6) fast på gearhovedet (5) med skrue (1). Sæt værnet (8) på transmissionsrøret (4) og spænd det fast med beslag (6), skrue (2), pladerne (3) og møtrikkerne (7).



FARE: Kontrollér at beslag (6) er spændt fast på gearkassen (5) med skrue og skive (1). Man må ikke slå eller ændre placeringen af værnet over skæreudstyret. Af sikkerhedsmæssige grunde må man ikke bruge savbladet.

MONTERING AF KLINGE OG TRIMMERHOVED Fig. 7-8

Løsn møtrik (1) med uret; fjern top (2) (hvis flangen (3) ikke er forsynet med ringmøtrikbeskyttelse) og nederste flange (3). Sæt klingen (4) på som vist i Fig 7 og kontrollér, at den øverste flange (5) placeres korrekt.

- Sæt græsklingen fast således at rotationsretningen er korrekt (inskriftionen på klingens skal vende opad).
- Sæt den nederste flange (3) på, top (2) (hvis flangen (3) ikke er forsynet med ringmøtrikbeskyttelse) og tilspænd møtrik (1) i retning mod uret ved 30 Nm (Kgm 3.0).
- Ved tilspænding møtrik (1) (B) kan klingens holdes fast ved at isætte en skrueøgle \varnothing 4 mm(A) i topstykket, den øverste flange og hullerne i gearkassen. For at gøre dette drejer man klingens indtil de to huller kommer ud for hinanden. Fig. 8.

Montering af trimmerhoved (2) som vist i Fig. 9-10

Montér den øverste flange (1) og trimmerhoved (2) og spænd fast med håndkraft i retning mod uret som vist i Fig. 9. Hovedet holdes på den måde, der beskrives i Fig. 10.



Brug kun originalklinger.

MONTERING AF TILBEHØR (A-B-C-D) PÅ MASKINEN Fig. 11

- Løsn greb (1) i retning mod uret.
- Før rør (2) så langt ind i kobling (4) som angivet (3) (ca. 40 mm). For at lette indføringen af den inderste stang (5) i koblingsstang (6) kan man dreje stangen frem og tilbage indtil den glider på plads (3). Drej tilbehøret til arbejdsstilling og spænd det fast med greb (1).

MONTERING AF FORLÆNGELSE (kun til C-D-E)

Montering af forlængelse, se Fig. 12

- Løsn greb (1) i retning mod uret.
- Før forlængerrør (2) så langt ind i kobling (4) som angivet (3) (ca. 40 mm). Drej forlængelsen for at få kobling (10) til at passe sammen med kobling (4) og spænd det fast med greb (1).

Montering af tilbehør/forlængelse, se Fig. 12

- Løsn greb (7) i retning mod uret.
- Før tilbehørrør (8) så langt ind i kobling (10) som angivet (9) (ca. 40 mm). For at lette indføringen af stang (11) i koblingsstangen kan man dreje stangen forsigtigt frem og tilbage indtil røret er på plads. Drej tilbehøret til arbejdsstilling og spænd det fast med greb (7).



ADVARSEL: Den maksimalt tilladte forlængelse er 1.500 mm, ellers er det farligt. Kun én forlængelse ad gangen må benyttes, enten 750 mm eller 1.500 mm.

MONTERING

ADVARSEL. Læs alle sikkerhedsinstruktioner omhyggeligt igennem før buskrydderen tages i brug. Maskinen skal holdes til højre for kroppen, se Fig. 13. Så kommer udstødningen ud længst væk fra brugeren og vil ikke komme i nærheden af brugerens beklædning. Hvis du ikke har brugt en buskrydder før, bør du bruge tid til at lære kontroller og anvendelsesmetoder at kende for maskinen tages i brug. Undersøg maskinen omhyggeligt før brug og kontrollér, at der ikke er nogle løse skruer, beskadigede dele eller brændstoflækage. Undersøg også rutinemæssigt, hvordan antivibrationskomponenterne ser ud. Undgå at bruge buskrydderen i meget lange perioder, da man kan tage skade af lang tids vibration. På arbejdsområdet fjernes affald, reb, metaldele eller enhver anden genstand, der kan sno sig rundt om roterende dele eller slynges af sted på en farlig måde. Sæt værmet på og sæt det fast i holderen. Hold altid begge hænder på håndtaget, når buskrydderen er i gang, Fig. 13. Brug buskrydderen som vist i Fig. 14. Kontrollér altid om der er sprækker i klinger efter at have ramt fremmede genstande. Udskift beskadigede eller meget slidt tilbehør (klinge, trimmerhoved, værn, bærescler.)

BRUG AF BUSKRYDDEREN

AKTIVT TRIMMERHOVEDSYSTEM (UDEN DEMONTERING AF TRIMMERHOVED) Fig. 15

- Brug kun en tråd med samme diameter som originaltråden for at undgå overbelastning af motoren.
- Stands motoren. Drej knap (1) med uret, indtil pilen (2) flugter med et af hullerne (3). Indsæt rør (4). Tråden skal gå gennem hullerne og røret.
- Fjern røret på begge sider af trimmerhovedet.
- Træk i tråden indtil begge ender er lige lange.
- Drej knappen mod uret (hver 3. omgang spænder man trådene), indtil tråden er viklet op på spolen.

AFMONTERING AF TRIMMERHOVED

Tryk knap (1) ind. Tryk samtidigt på klemme (5) og træk dækslet (6) delvis af. Tryk på den anden klemme og træk dækslet (6) helt af.

MONTERING AF TRIMMERHOVED

- Sæt hullerne (3) på plads på dækslet (6) og spolen i dæksel (6).
- Anbring spolen med fjederen på enheden (7).
 - Sæt dæksel (6) på, således at de to klemmer (5) klikker på plads.

HVORDAN MAN FØDER TRÅD FREM

Hold motoren på høje omdrejninger og slå eller bank undersiden af trimmerhovedet (1) mod underlaget. Hvert slag vil føde ca. 3 cm tråd frem.



ADVARSEL: Slå ikke trimmerhovedet mod en hård overflade.

FORBEREDELSE FØR ARBEJDET MED BUSKRYDDEREN Fig. 16

Justering af bæreselen og balance. Tag selen på. Sæt selen (1) fast i holderen på skaftet (2). Justér selen således at du får den rette højde på buskrydderen ved at trække eller løsne strop (3) Fig. 1/A. Justér holderen (2). Løsn skruerne (3) og flyt tilbage eller fremad så klingens eller hovedet hænger ca. 5 cm over jorden. Se Fig. 1/A og Fig. 16.

BRÆNDSTOF

ADVARSEL. Enheden er udstyret med en totaktsmotor. Kør altid enheden med brændstof, som er blandet med olie. Bland den nødvendige mængde brændstof for hver påfyldning. Man må ikke ryge. Påfyldning må kun ske når motoren er stoppet og fjernet fra åben ild. Brug altid mindst oktan 90. Bland frisk benzin med "active"-olie i forholdet 50:1 (2%). Hvis "active"-olie ikke er tilgængelig, kan man benytte en totaktsolie af god kvalitet i forholdet 25:1 (4%), Fig. 17.

Vigtigt. Ryst altid brændstofblandingen omhyggeligt før hver gang den skal bruges. Brændstofblandingen nedbrydes med tiden, så derfor anbefaler vi, at man kun blander den kvantitet, der er nødvendig til hver gang. Brug ikke en brændstofblanding, der er mere end en uge gammel, da dette kan ødelægge beskadige motoren. Fyld kun brændstofflanken til $\frac{3}{4}$ af kapaciteten for at muligvise ekspansion af brændstoffet.

BRÆNDSTOFFÅFYLDNING



ADVARSEL. Stands altid motoren før brændstoffåfyldning.

Åbn dækslet langsomt for brændstofftanken, når der skal fyldes brændstof på, så muligt overtryk kan forsvinde.

Spænd dækslet godt på efter påfyldningen. Flyt altid buskrydderen mindst 3 meter væk fra påfyldningsområdet, før den startes. Før brændstoffåfyldningen rengøres omhyggeligt omkring dækslet, så man undgår at der kommer snavs ned i tanken. Sørg også for at brændstoffet er godt blandet ved at ryste beholderen før påfyldningen.

START Fig 18 -19

Læg buskrydderen på en jævn flade og kontrollér at skæreenheden er fri.

Flyt startafbryderen til (1). Fig. 19. Tryk 5 til 6 gange på primeren (3).

Drej knap (4) "automatisk starter" med uret. Fig. 18

Mens man holder enheden nede trækker man i starthåndtaget indtil motoren er ved at starte.

Når motoren kører, trykker man på gasreguleringen (2) for at frigøre den fra "automatisk starter" (4) og lader motoren køre i tomgang.

Advarsel. Når motoren er varmet op, må man ikke bruge primer (3) og "automatiske starter" (4).

Man må ikke slippe starthåndtaget i udtrukket position, da det kan beskadige startenheden.

STANDSNING AF MOTOREN

Sæt gasreguleringen (2) Fig. 19 i tomgangsposition og vent nogle få sekunder for at lade motoren køle af. Stil tændingsafbryderen på "stop"-stilling (0). Fig. 19.



ADVARSEL. Når motoren kører i tomgang (2600-3000 o/m) bør skæreværktojet ikke rotere.

Hvis tomgangshastigheden er for høj, drejer man skrue (H) mod uret. Fig. 3.

KLARGØRING FØR BRUG

En gang imellem skal man kontrollere, at alle buskrydderens skruer sidder helt fast. Udskift et beskadiget, slidt, sprækket eller skævt skæreudstyr. Kontrollér altid, at trimmerhovedet eller klingen er blevet korrekt monteret og at klingskruen er blevet tilspændt.

LUFTFILTER Fig. 18

- Kontrollér og rens regelmæssigt efter behov

- Løs skrue (5)

- Fjern dækslet (6)

- Tag filterelement (7) ud

- Vask filterelement (7) med benzin/olie-blanding og vrid filteret ordentligt op

VIGTIGT at smøre filterelement (7).

- Kontrollér delene og udskift dem i nødvendige tilfælde.

Genmonter i modsat rækkefølge af ovenstående



ADVARSEL: For at få det bedste resultat og lang levetid bør man bruge ACTIVE olie til luftfilter Ref. 20010.

REGELMÆSSIG VEDLIGEHOLDELSE

BRÆNDSTOFFILTER Fig. 20

For at rense og udskifte brændstoffilteret skal man fjerne tankdækslet (1) og trække filteret (2) ud med et stykke bøjet tråd (3) eller en lang pincet. Kontrollér brændstoffilteret regelmæssigt. Udskift det hvis det er for snavset.

MOTOR

Regelmæssigt. For at undgå overophedning af motoren er det vigtigt at fjerne støv og snavs fra åbninger, fra cylinderen, topstykket og koleribber ved hjælp af en børste eller trykluft.

TÆNDRØR Fig. 21

Af og til (mindst hver 50. time) fjerner man tændrøret og renser det samt kontrollere elektrodeafstanden (0,5-0,6 mm).

Udskift tændrøret hver 100. arbejdstime eller når det er ekstremt tilsødet. Stærkt tilsødede elektroder kan skyldes en

forkert indstillet karburator eller forkert brændstofblanding (for meget olie) eller en olie med dårlig kvalitet i

brændstofblandingen. Kontrollér og afhjælp problemet. Den tændrørstype som skal benyttes er ACTIVE AX80.

VINKELGEAR Fig. 22

Hver 50. arbejdstime sprøjtes smørefedt ind i gearet gennem hul (A).

Anbefalet fedt: ACTIVE Ref. 21230

SKÆREUDSTYR

Kontrollér altid klingens generelle tilstand. Udskift klingen hvis den er sprækket/gået i stykker eller skadet på nogen måde.

Følg alle vedligeholdelsesinstruktioner som tidligere er blevet beskrevet.

- Rens buskrydderen fuldstændig og smør alle metaldele.
- Tøm brændstoflanken og kør motoren indtil den er løbet tør. Opbevar buskrydderen på et tørt sted.
- Fjern tændrørene og sæt lidt olie på cylinderen og drej flere gange på krumtapakslen ved hjælp af starteren for at fordele olien. Sæt derefter tændrøret tilbage.

BEMÆRK: Al vedligeholdelse, der ikke er beskrevet i denne manual, skal udføres af et autoriseret servicecenter.

Denne maskine er blevet udviklet med den mest moderne teknologi. Producenten garanterer produktet i tolv (12) måneder efter købsdatoen i henhold til nationale bestemmelser, undtagen når det gælder produkter, der er i kontinuerlig professionel brug, anvendt af tredjepart, som har en garanti på tre (3) måneder efter købsdagen.

BEGRÆNSET GARANTI

- 1) Garantien starter fra købsdagen og betyder at producenten står for gratis udskiftning af enhver defekt del med hensyn til materiale eller gennemførelse. Garantien gælder ikke for at få en ny maskine.
- 2) Produktfejl vil blive prioriteret og repareret ved et normalt arbejdsflow. Enhver mulig forsinkelse kan ikke føre til skader til forlængelse af garantiperioden.
- 3) Garantikrav accepteres hvis et fuldstændigt udfyldt og stemplet garantibevis sammen med kvitteringen med angivelse af købsdatoen indsendes til serviceafdelingen.
- 4) Garantien gælder ikke ved
 - åbenbar mangel på vedligeholdelse
 - forkert anvendelse maskinen eller indgreb i den
 - brug af forkert brændstof eller smøremidler.
 - brug af dele som ikke er originaldele
 - reparationer som er udført af ikke-godkendte personer
- 5) Dele, der udsættes for slitage, f.eks. skærende dele, kobling eller sikkerhedsdele, filtre etc. er ikke omfattet af garantien.
- 6) Fragtudgift/transportudgift og arbejde udført ved udskiftning af defekte dele ifølge garantien, betales af køberen
- 7) Erstatningskrav på grund af transportskader skal med samme fremføres til transportøren. Gør man ikke det, dækker garantien ikke.
- 8) Hvis der opstår fejl i løbet af eller efter garantiperioden, har kunden ikke ret til at afbryde betalingen.

Importør

Flex Trading A/S

Hvidemøllevej 9-11
8900 Randers

Tlf. 89141489

Fax: 89141490

salg@flextrading.dk