



Kanartic® EOS

CLIMATISEUR INDIVIDUEL DE TYPE COMPARTIMENTÉ

Manuel de propriétaire et manuel d'installation



REMARQUE IMPORTANTE :

Lisez attentivement ce manuel et le MANUEL DE SÉCURITÉ (le cas échéant) avant d'installer ou d'utiliser votre nouvelle unité de climatisation. Veillez à conserver ce manuel pour toute référence ultérieure. Veuillez vérifier les modèles applicables, les données techniques, le F-GAS (le cas échéant) et les informations du fabricant dans le « Manuel d'utilisateur - Fiche produit » dans l'emballage de l'unité extérieure (produits de l'Union européenne uniquement) ou dans l'emballage de l'unité intérieure (selon le modèle).

Table des matières

Précautions de sécurité	03
--------------------------------------	-----------

Manuel de propriétaire

Spécifications et caractéristiques de l'unité	07
1. Disposition de l'unité intérieure	07
2. Température de fonctionnement.....	08
3. Autres caractéristiques	09
4. Réglage de l'angle de flux d'air	10
5. Fonctionnement manuel (sans télécommande)	10
Entretien et maintenance	11
Dépannage	13

Manuel d'installation

Accessoires	16
Résumé d'installation - Unité intérieure	17
Pièces de l'unité	18
Installation de l'unité intérieure	19
1. Sélectionner l'emplacement d'installation	19
2. Fixer la plaque de montage au mur.....	19
3. Percer un trou dans le mur pour raccorder les tuyaux	20
4. Préparer le tuyau de réfrigérant	21
5. Raccorder le tuyau de vidange.....	21
6. Raccorder le câble de signal	22
7. Envelopper les tuyaux et les câbles	23
8. Monter l'unité intérieure.....	24
Installation de l'unité extérieure	25
1. Sélectionner l'emplacement d'installation	25
2. Installation du joint de vidange	26
3. Ancrer l'unité extérieure.....	26
4. Raccorder les câbles de signal et d'alimentation	28
Raccord de tuyau de réfrigérant	29
A. Remarque concernant la longueur des tuyaux	29
B. Instructions de raccordement - Tuyaux de réfrigérant	29
1. Couper le tuyau	29
2. Éliminer les bavures	30
3. Embouts de tuyau évasés	30
4. Raccorder les tuyaux.....	30
Évacuation d'air	32
1. Instructions d'évacuation	32
2. Remarque concernant l'ajout de réfrigérant	33
Contrôles de fuites électrique et de gaz	34
Test de fonctionnement	35
Emballage et déballage de l'appareil	36

Précautions de sécurité

Lire les consignes de sécurité avant utilisation et installation

Une installation incorrecte due au non-respect des instructions peut provoquer des dommages ou des blessures graves.

La gravité des dommages potentiels ou des blessures est classée comme **ATTENTION** ou **MISE EN GARDE**.



ATTENTION

Ce symbole indique la possibilité de blessure personnelle ou de décès.



MISE EN GARDE

Ce symbole indique la possibilité de dommages aux biens ou de conséquences graves.



ATTENTION

Cet appareil peut être utilisé par des enfants de plus de 8 ans et des personnes ayant des capacités physiques, sensorielles ou mentales réduites ou qui n'ont pas l'habitude d'utiliser ce type d'appareil si elles sont surveillées ou formées concernant l'usage de l'appareil en toute sécurité et si elles comprennent les dangers impliqués. Les enfants ne doivent pas jouer avec cet appareil. Le nettoyage et la maintenance par l'utilisateur ne doivent pas être effectués par des enfants sans surveillance (exigences de la norme EN).

Cet appareil n'est pas destiné à être utilisé par des personnes (y compris des enfants) ayant des capacités physiques, sensorielles ou mentales réduites, ou manquant d'expérience et de connaissances, à moins qu'elles soient supervisées ou instruites sur l'utilisation de l'appareil par une personne responsable de leur sécurité. Les enfants doivent être surveillés pour s'assurer qu'ils ne jouent pas avec l'appareil.



AVERTISSEMENTS RELATIFS À L'UTILISATION DU PRODUIT

- Si une situation anormale se présente (comme une odeur de brûlé), éteignez immédiatement l'appareil et débranchez-le. Appelez votre revendeur pour obtenir des instructions afin d'éviter tout choc électrique, incendie ou blessure.
- **Ne pas** insérer des doigts, des tiges ou d'autres objets dans l'entrée ou la sortie d'air. Cela peut causer des blessures, car le ventilateur peut tourner à grande vitesse.
- **Ne pas** utiliser des vaporisateurs inflammables comme de la laque pour cheveux ou de la peinture à proximité de l'appareil. Cela peut provoquer un incendie ou une combustion.
- **Ne pas** faire fonctionner le climatiseur à des endroits proches ou autour de gaz combustibles. Les gaz émis peuvent s'accumuler autour de l'appareil et provoquer une explosion.
- **Ne pas** faire fonctionner votre climatiseur dans une pièce humide comme une salle de bain ou une buanderie. Une exposition excessive à l'eau peut provoquer un court-circuit des composants électriques.
- **Ne pas** exposer votre corps directement à l'air froid pendant une période prolongée.
- **Ne pas** laisser des enfants jouer avec le climatiseur. Les enfants doivent être surveillés autour de l'unité à tout moment.
- Si le climatiseur est utilisé avec des brûleurs ou d'autres appareils de chauffage, ventilez soigneusement la pièce pour éviter tout manque d'oxygène.
- Dans certains environnements fonctionnels, tels que les cuisines, les chambres de serveurs, etc., l'utilisation de climatiseurs spécialement conçus est fortement recommandée.

NETTOYAGE ET ENTRETIEN AVERTISSEMENT

- Éteignez l'appareil et débranchez-le avant de le nettoyer. Le non-respect de cette consigne peut entraîner un choc électrique.
- Ne nettoyez pas le climatiseur avec des quantités excessives d'eau.
- Ne nettoyez pas le climatiseur avec des produits de nettoyage combustibles. Les produits de nettoyage combustibles peuvent provoquer un incendie ou une déformation.



MISE EN GARDE

- Éteindre le climatiseur et débrancher le cordon d'alimentation si l'appareil n'est pas utilisé pendant une longue période.
- Éteindre et débrancher l'appareil en cas d'orage.
- S'assurer que l'eau de condensation peut s'écouler de l'appareil sans entrave.
- **Ne pas** faire fonctionner le climatiseur avec les mains mouillées. Cela peut entraîner un choc électrique.
- **Ne pas** utiliser l'appareil pour un autre objectif que celui pour lequel il a été conçu.
- **Ne pas** monter ou placer d'objets sur le dessus de l'unité extérieure.
- **Ne pas** laisser le climatiseur fonctionner trop longtemps pendant de trop longues périodes avec les portes ou les fenêtres ouvertes ou si l'humidité est très élevée.



AVERTISSEMENTS RELATIFS À L'ÉLECTRICITÉ

- Utiliser uniquement le cordon d'alimentation spécifié. Si le cordon d'alimentation est endommagé, il doit être remplacé par le fabricant, son agent de service ou des personnes de qualification similaire pour éviter tout risque.
- Maintenir la fiche d'alimentation propre. Enlever toute poussière ou saleté qui s'accumule sur ou autour de la fiche. Des prises sales peuvent provoquer un incendie ou un choc électrique.
- **Ne pas** tirer sur le cordon d'alimentation pour débrancher l'appareil. Tenir la prise fermement et la retirer de la prise murale. Tirer directement sur le cordon peut l'endommager, ce qui peut provoquer un incendie ou un choc électrique.
- **Ne pas** modifier la longueur du cordon d'alimentation ni utiliser de rallonge pour alimenter l'appareil.
- **Ne pas** partager une prise avec d'autres appareils électriques. Une mauvaise alimentation ou une alimentation insuffisante peut provoquer un incendie ou un choc électrique.
- Le produit doit être correctement raccordé à la terre au moment de l'installation pour éviter tout risque d'électrocution.
- Pour tous les travaux électriques, suivre toutes les normes de câblage locales et nationales, les réglementations et le manuel d'installation. Raccorder les câbles étroitement et les serrer fermement pour éviter que des forces externes n'endommagent le terminal. Des raccordements électriques inappropriés peuvent surchauffer et provoquer un incendie, ainsi que des chocs. Tous les raccordements électriques doivent être effectués conformément au schéma de raccordement électrique situé sur les panneaux des unités intérieure et extérieure.
- Tout le câblage doit être correctement disposé pour que le couvercle du tableau de commande puisse se fermer correctement. Si le couvercle du tableau de commande n'est pas correctement fermé, cela peut entraîner de la corrosion et des points de connexion du terminal peuvent chauffer, prendre feu ou provoquer un choc électrique.
- Si vous raccordez l'alimentation à un câblage fixe, à un dispositif de déconnexion omnipolaire disposant d'au moins 3 mm d'espacement dans tous les pôles et d'un courant de fuite pouvant dépasser 10 mA, le dispositif à courant différentiel résiduel (RCD) ayant un courant de fonctionnement résiduel nominal ne dépassant pas 30 mA, et la déconnexion doit être intégrée au câblage fixe conformément aux règles de câblage.

PRENDRE NOTE DES SPÉCIFICATIONS DE FUSIBLE

La carte de circuit imprimé (PCB) du climatiseur est conçue avec un fusible pour assurer la protection contre les surintensités.

Les spécifications du fusible sont imprimées sur la carte de circuit imprimé, telles que :

T3.15AL/250VAC, T5AL/250VAC, T3.15A/250VAC, T5A/250VAC, T20A/250VAC, T30A/250VAC, etc.

REMARQUE: Pour les unités qui fonctionnent à l'aide du fluide frigorigène R32 ou R290, seul le fusible céramique anti-explosion peut être utilisé.

Lampe UV-C (Applicable uniquement à l'unité contenant une lampe UV-C)

Cet appareil contient une lampe UV-C. Lisez les instructions d'entretien avant d'ouvrir l'appareil.

1. Ne faites pas fonctionner les lampes UV-C à l'extérieur de l'appareil.
2. Les appareils qui sont manifestement endommagés ne doivent pas être utilisés.
3. L'utilisation non intentionnelle de l'appareil ou l'endommagement du boîtier peut entraîner la fuite de dangereux rayons UV-C. Le rayonnement UV-C peut, même à faible dose, être dangereux pour les yeux et la peau.

4. Avant d'ouvrir les portes et les panneaux d'accès portant le symbole de danger de RADIATION ULTRAVIOLET pour effectuer l'ENTRETIEN DE L'UTILISATEUR, il est recommandé de débrancher l'alimentation.
5. La lampe UV-C ne peut pas être nettoyée, réparée et remplacée.
6. Les BARRIÈRES UV-C portant le symbole de danger de RADIATION ULTRAVIOLET ne doivent pas être enlevées.

 **AVERTISSEMENT** Cet appareil contient un émetteur d'UV. Ne fixez pas la source lumineuse.

AVERTISSEMENTS RELATIFS À L'INSTALLATION DU PRODUIT

1. L'installation doit être effectuée par un revendeur agréé ou un spécialiste. Une installation défectueuse peut provoquer une fuite d'eau, un choc électrique ou un incendie.
2. L'installation doit être exécutée dans le respect des instructions d'installation. Une installation incorrecte peut provoquer une fuite d'eau, un choc électrique ou un incendie.
(En Amérique du Nord, l'installation doit être effectuée conformément aux exigences de NEC et de CEC par un personnel autorisé uniquement.)
3. Contacter un technicien de service autorisé pour la réparation ou la maintenance de cet appareil. Installer cet appareil conformément aux réglementations de câblage nationales.
4. Utiliser uniquement les accessoires et pièces fournis, ainsi que les pièces spécifiées pour l'installation. L'utilisation de pièces non standard peut provoquer des fuites d'eau, un choc électrique, un incendie et entraîner la panne de l'appareil.
5. Installer l'appareil dans un endroit ferme capable de supporter son poids. Si l'emplacement choisi ne peut pas supporter le poids de l'unité ou si l'installation n'est pas effectuée correctement, l'unité peut tomber et causer des blessures graves et des dommages.
6. Installez la tuyauterie de drainage conformément aux instructions de ce manuel. Un mauvais drainage peut causer des dégâts d'eau à votre maison et à votre propriété.
7. Pour les unités équipées d'un chauffage électrique auxiliaire, **ne pas** installer l'unité à moins de 1 mètre (3 pieds) de tout matériau combustible.
8. **Ne pas** installer l'appareil dans un endroit pouvant être exposé à des gaz combustibles. Si du gaz combustible s'accumule autour de l'appareil, cela peut provoquer un incendie.
9. Ne pas mettre l'appareil sous tension tant que tous les travaux ne sont pas terminés.
10. Lors du déplacement du climatiseur, consulter des techniciens de service expérimentés pour débrancher et réinstaller l'unité.
11. Pour installer l'appareil sur son support, lire les informations pour plus de détails aux sections « installation de l'unité intérieure » et « installation de l'unité extérieure ».

Remarque relative aux gaz fluorés (non applicable à l'unité utilisant le réfrigérant R290)

1. Cette unité de climatisation contient des gaz à effet de serre fluorés. Pour des informations spécifiques sur le type de gaz et la quantité, se reporter à l'étiquette appropriée sur l'unité elle-même ou au « Manuel d'utilisation - Fiche produit » dans l'emballage de l'unité extérieure. (Produits pour l'Union européenne uniquement).
2. L'installation, le service, la maintenance et la réparation de cet appareil doivent être effectués par un technicien certifié.
3. La désinstallation et le recyclage du produit doivent être effectués par un technicien certifié.
4. Pour les équipements contenant des gaz à effet de serre fluorés en quantités égales ou supérieures à 5 tonnes d'équivalent CO₂, mais inférieures à 50 tonnes d'équivalent CO₂, si un système de détection des fuites est installé sur le système, vous devez vérifier l'étanchéité au moins tous les 24 mois.
5. Lorsque l'unité est vérifiée pour des fuites, il est fortement recommandé de conserver un enregistrement de toutes les vérifications.

**ATTENTION lie à l'utilisation du réfrigérant R32/R290**

- Lorsque du réfrigérant inflammable est utilisé, l'appareil doit être stocké dans un endroit bien ventilé et où la taille de la pièce correspond à celle de la pièce telle que spécifiée pour le fonctionnement. Pour les modèles avec le réfrigérant R32 :
L'appareil doit être installé, utilisé et rangé dans une pièce dont la surface de plancher est supérieure à 4 m². L'appareil ne doit pas être installé dans un espace non ventilé, si cet espace est inférieur à 4 m². Pour les modèles à réfrigérant R290, l'appareil doit être installé, utilisé et stocké dans une pièce dont la surface au sol est supérieure à :
Unités <= 9 000 Btu/h : 13 m²
unités > 9 000 Btu/h et <= 12 000 Btu/h : 17 m²
unités > 12 000 Btu/h et <= 18 000 Btu/h : 26 m²
unités > 18 000 Btu/h et <= 24 000 Btu/h : 35 m²
- Les raccords mécaniques réutilisables et les joints évasés ne sont pas autorisés à l'intérieur. (Exigences de norme **EN**).
- Les raccords mécaniques utilisés à l'intérieur ne doivent pas dépasser 3 g/an à 25 % de la pression maximale admissible. Lorsque les raccords mécaniques sont réutilisés à l'intérieur, les pièces d'étanchéité doivent être remplacées. Lorsque les joints évasés sont réutilisés à l'intérieur, la partie évasée doit être reconstruite. (Exigences de norme **UL**).
- Lorsque les raccords mécaniques sont réutilisés à l'intérieur, les pièces d'étanchéité doivent être remplacées. Lorsque les joints évasés sont réutilisés à l'intérieur, la partie évasée doit être reconstruite. (Exigences de norme **CEI**).
- Les connecteurs mécaniques installés à l'intérieur doivent être conformes à la norme ISO14903.

Directives d'élimination européennes

Ce marquage figurant sur le produit ou dans sa documentation indique que les déchets d'équipements électriques et électroniques ne doivent pas être mélangés avec les déchets ménagers ordinaires.

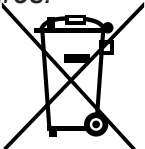

Élimination correcte de ce produit
(Déchets d'équipements électriques et électroniques)

Cet appareil contient du réfrigérant et d'autres matériaux potentiellement dangereux. Lors de la mise au rebut de cet appareil, la loi exige une collecte et un traitement spéciaux. Ne pas jeter ce produit avec les déchets ménagers ou les déchets ménagers non triés.

Lors de la mise au rebut de cet appareil, les options suivantes sont possibles :

- Jeter l'appareil dans une installation municipale désignée pour la collecte de déchets électroniques
- Lors de l'achat d'un nouvel appareil, le détaillant reprendra l'ancien appareil gratuitement.
- Le fabricant reprendra l'ancien appareil gratuitement.
- Vendre l'appareil à des revendeurs de ferraille certifiés.

Avis spécial

La mise au rebut de cet appareil en forêt ou dans un autre environnement naturel met votre santé en danger et nuit à l'environnement. Des substances dangereuses peuvent s'infiltrer dans les eaux souterraines et entrer dans la chaîne alimentaire.

Spécifications et caractéristiques de l'unité

Disposition de l'unité intérieure

REMARQUE : Différents modèles ont différents panneaux avant et fenêtres d'affichage. Tous les codes d'affichage décrits ci-dessous ne sont pas disponibles pour votre climatiseur. Vérifier la fenêtre d'affichage intérieure de votre l'unité.

Les illustrations de ce manuel ont un but explicatif. La forme réelle de votre unité intérieure peut être légèrement différente. La forme réelle prévaudra.

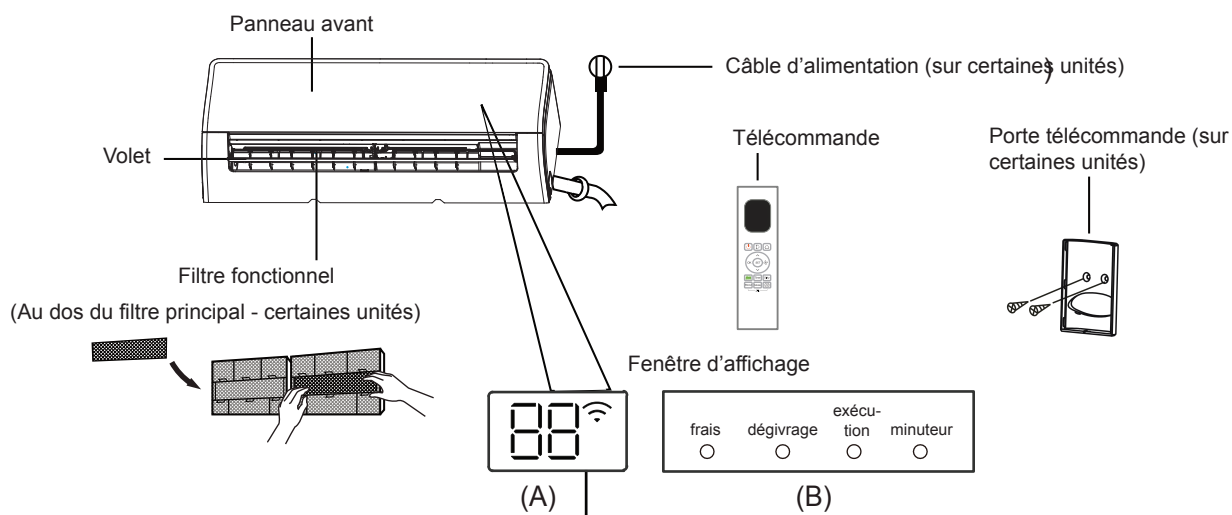



« frais » lorsque la fonction Fresh et la lampe UV-C (le cas échéant) sont activées (certaines unités)

« dégivrage » lorsque la fonction dégivrage est activée.

« exécution » lorsque l'unité est en marche.

« minuteur » lorsque le MINUTEUR est réglé.

«  » lorsque la fonction de commande sans-fil est activée (sur certaines unités)

«  » affiche la température, le fonction de fonctionnement et les codes d'erreur :

«  » pendant 3 secondes lorsque :

- MINUTEUR MARCHÉ est réglé (si l'unité est sur ARRÊT, «  » reste activé lorsque MINUTEUR MARCHÉ est réglé)

- La fonction FRESH, lampe UV-C, SWING, TURBO, ECO ou SILENCE est activée.

«  » pendant 3 secondes lorsque :

- MINUTEUR ARRÊT est réglé

- Les fonctions FRESH, UV-C, SWING, TURBO, ECO ou SILENCE sont désactivées.

«  » en dégivrage

« FP » lorsque la fonction de chauffage 8 C est activée (sur certaines unités)

«  » lorsque la fonction de nettoyage actif est activée (pour l'onduleur de type compartimenté) lorsque l'unité est auto-nettoyante (pour le type à vitesse fixe)

Signification des codes d'affichage

Température de fonctionnement

Lorsque votre climatiseur est utilisé en dehors des plages de température suivantes, certaines fonctions de protection peuvent s'activer et entraîner la désactivation de l'appareil.

Onduleur de type compartimenté

	Mode REFROIDISSEMENT	Mode CHAUFFAGE	Mode DÉSHUMIDIFICATEUR
Température de la pièce	16°C - 32°C (62°F - 90°F)	0°C - 30°C (32°F - 86°F)	10°C - 32°C (50°F - 90°F)
Température extérieure	0°C - 50°C (32°F - 122°F)	-15°C - 24°C (5°F - 75°F)	0°C - 50°C (32°F - 122°F)
	-15°C - 50°C (5°F - 122°F) <small>(Pour les modèles avec systèmes de refroidissement basse température)</small>		
	0°C - 52°C (32°F - 126°F) <small>(Pour les modèles spéciaux tropicaux)</small>	0°C - 52°C (32°F - 126°F) <small>(Pour les modèles spéciaux tropicaux)</small>	

POUR LES UNITÉS EXTÉRIEURES AVEC CHAUFFAGE ÉLECTRIQUE AUXILIAIRE

Lorsque la température extérieure est inférieure à 0 °C (32°F), nous recommandons vivement de garder l'appareil branché en tout temps pour assurer des performances régulières.

Type à vitesse fixe

	Mode REFROIDISSEMENT	Mode CHAUFFAGE	Mode DÉSHUMIDIFICATEUR
Température de la pièce	16°C-32°C (62°F-90°F)	0°C-30°C (32°F-86°F)	10°C-32°C (50°F-90°F)
Température extérieure	18°C-43°C (64°F-109°F)	-7°C-24°C (19°F-75°F)	11°C-43°C (52°F-109°F)
	-7°C-43°C (19°F-109°F) <small>(Pour les modèles avec systèmes de refroidissement basse température)</small>		18°C-43°C (64°F-109°F)
	18°C-52°C (64°F-126°F) <small>(Pour les modèles spéciaux tropicaux)</small>	18°C-52°C (64°F-126°F) <small>(Pour les modèles spéciaux tropicaux)</small>	

REMARQUE : Humidité relative de la pièce inférieure à 80 %. Si le climatiseur fonctionne au-dessus de cette valeur, sa surface peut attirer la condensation. Régler le volet d'aération vertical sur son angle maximal (verticalement par rapport au sol) et le mode de ventilation ÉLEVÉE.

Pour optimiser davantage les performances de votre appareil, procéder comme suit :

- Maintenir les portes et fenêtres fermées.
- Limiter l'utilisation de l'énergie avec les fonction MINUTEUR MARCHÉ et MINUTEUR ARRÊT.
- Ne pas bloquer les entrées et les sorties d'air.
- Inspecter et nettoyer régulièrement les filtres à air.

Cet ensemble de documentation ne contient pas de guide d'utilisation de la télécommande infrarouge. Toutes les fonctions ne sont pas disponibles pour le climatiseur, vérifier l'affichage intérieur et la télécommande de l'unité que vous avez achetée.

Autres caractéristiques

- **Redémarrage automatique (sur certaines unités)**
Si l'alimentation est coupée, l'appareil redémarrera automatiquement avec les réglages antérieurs une fois l'alimentation rétablie.
- **Anti-moisissure (sur certaines unités)**
Lorsque vous éteignez l'appareil en mode REFROIDISSEMENT, AUTOMATIQUE (REFROIDISSEMENT) ou DÉSHUMIDIFICATEUR, le climatiseur continue de fonctionner à très basse puissance pour assécher l'eau condensée et éviter la formation de moisissure.
- **Commande sans-fil (sur certaines unités)**
Le contrôle sans fil vous permet de contrôler votre climatiseur à l'aide de votre téléphone portable et d'une connexion sans fil.
Pour les opérations d'accès, de remplacement et de maintenance des périphériques USB, elles doivent être effectuées par du personnel qualifié.
- **Mémoire d'angle de volet (sur certaines unités)**
Lorsque vous allumez votre appareil, le volet reprendra automatiquement son angle antérieur.
- **Fonction Active Clean (nettoyage actif)**
 - La technologie Active Clean élimine la poussière, la moisissure et la graisse qui peuvent créer des odeurs en adhérant à l'échangeur thermique en gelant automatiquement puis en dégelant rapidement le givre. Un son « pi-pi » se fera entendre. La roue éolienne interne continue alors à fonctionner pour sécher l'évaporateur par brossage, empêchant ainsi l'apparition de moisissure et maintenant l'intérieur propre.
 - Lorsque cette fonction est activée, la fenêtre d'affichage de l'unité intérieure affiche « CL », après 130 minutes, l'unité s'éteint.
- **Breeze Away (sur certaines unités)**
Pour certaines unités, le système lance un processus de nettoyage à haute température, et la température de la sortie d'air est très élevée. Veuillez ne pas vous en approcher. Et cela entraînera une augmentation de la température de la pièce.

- **Détection de fuite de réfrigérant (sur certaines unités)**
L'unité intérieure affiche automatiquement « ELOC » ou des LED clignotent (selon le modèle) lorsqu'une fuite de réfrigérant est détectée.
- **Fonction de mise en veille**
La fonction VEILLE est utilisée pour réduire la consommation d'énergie pendant votre sommeil (et n'a pas besoin des mêmes réglages de température pour maintenir le confort). Cette fonction ne peut être activée que via la télécommande. Et la fonction de veille n'est pas disponible en mode VENTILATION ou DÉSHUMIDIFICATEUR.
Appuyez sur le bouton **VEILLE** lorsque vous êtes prêt à vous endormir. En mode REFROIDISSEMENT, l'unité augmente la température par incréments de 1 °C (2 °F) après 1 heure, et l'augmentera d'1 °C (2 °F) supplémentaire après une autre heure. En mode CHAUFFAGE, l'unité réduit la température par incréments de 1 °C (2 °F) après 1 heure, et la réduira d'1 °C (2 °F) supplémentaire après une autre heure. La fonction de veille s'arrête après 8 heures et le système continue de fonctionner sur le même principe.

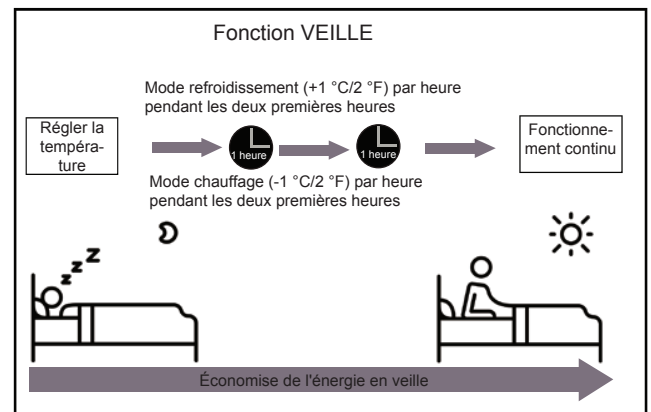

REMARQUE

Les fonctions suivantes des climatiseurs multilignes ne sont pas disponibles: Fonction de nettoyage menant, fonction de sourdine, fonction de brise, fonction de détection de fuite de réfrigérant et fonction de protection de l'environnement.

• Réglage de l'angle de flux d'air

Réglage de l'angle vertical du flux d'air

Pendant que l'unité est activée, utiliser le bouton BASCULER/DIRECT sur la télécommande pour régler la direction (angle vertical) du flux d'air. Se reporter au manuel de la télécommande pour plus de détails.

REMARQUE RELATIVE AUX ANGLES DU VOLET

En mode REFROIDISSEMENT ou DÉSHUMIDIFICATEUR, ne pas placer le volet à un angle trop vertical pendant de longues périodes. Cela peut provoquer une condensation de l'eau sur la lame du volet qui tomberait sur le sol ou le mobilier.

Lorsque vous utilisez le mode COOL ou HEAT, le fait de régler la persienne à un angle trop faible peut réduire les performances de l'appareil en raison d'un débit d'air restreint.

REMARQUE : conformément aux exigences des normes en vigueur, veuillez régler le volet de circulation d'air vertical sur son angle maximal lors du test de capacité de chauffage.

Réglage de l'angle horizontal du flux d'air

L'angle horizontal du flux d'air doit être réglé manuellement. Prendre la tige du déflecteur (voir Fig.B) et la régler manuellement dans la direction préférée. Pour certaines unités, l'angle horizontal du flux d'air peut être réglé à l'aide de la télécommande, se reporter au manuel de la télécommande.

Fonctionnement manuel (sans télécommande)

⚠ MISE EN GARDE

Le bouton manuel est destiné à des fins de test et de fonctionnement d'urgence uniquement. Ne pas utiliser cette fonction à moins que la télécommande soit perdue et que cela soit absolument nécessaire. Pour rétablir un fonctionnement normal, utiliser la télécommande pour activer l'appareil. L'unité doit être éteinte avant l'utilisation manuelle.

Pour utiliser l'appareil manuellement :

1. Ouvrir le panneau avant de l'unité intérieure.
2. Localiser le bouton **FONCTIONNEMENT MANUEL** sur le côté droit de l'unité.
3. Appuyer sur le bouton **FONCTIONNEMENT MANUEL** une fois pour activer le mode AUTOMATIQUE FORCÉ.
4. Appuyer sur le bouton **FONCTIONNEMENT MANUEL** une nouvelle fois pour activer le mode REFROIDISSEMENT FORCÉ.
5. Appuyer sur le bouton **FONCTIONNEMENT MANUEL** une troisième fois pour éteindre l'unité.
6. Fermer le panneau avant.

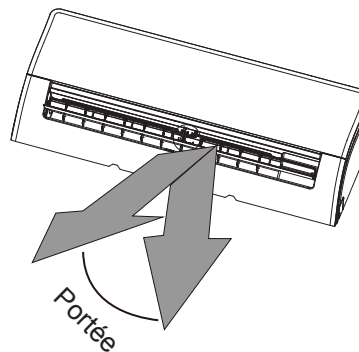

REMARQUE : Ne pas déplacer le déflecteur à la main. Cela désynchronise le volet. Si cela se produit, éteindre l'appareil et le débrancher pendant quelques secondes, puis le redémarrer. Cela réinitialise le volet.

Fig. A

⚠ MISE EN GARDE

Ne pas mettre les doigts dans ou près du ventilateur et du côté aspiration de l'appareil. Le ventilateur à grande vitesse à l'intérieur de l'appareil peut causer des blessures.

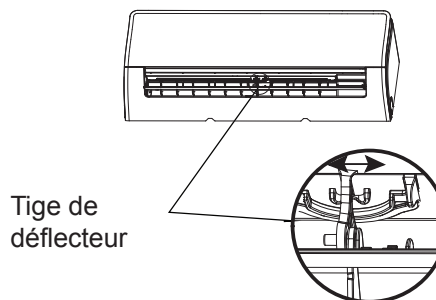
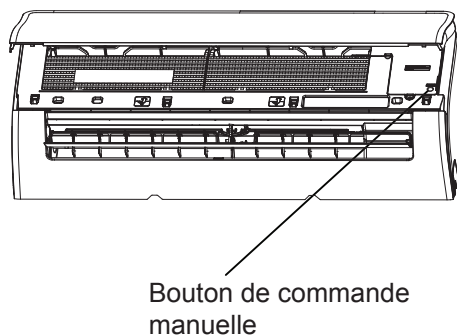

Fig. B



Entretien et maintenance

Nettoyage de l'unité intérieure

⚠ AVANT LE NETTOYAGE OU LA MAINTENANCE

TOUJOURS ÉTEINDRE LE CLIMATISEUR ET DÉBRANCHER L'ALIMENTATION ÉLECTRIQUE AVANT LE NETTOYAGE OU L'ENTRETIEN.

⚠ MISE EN GARDE

Utiliser uniquement un chiffon doux et sec pour nettoyer l'appareil. Si l'appareil est particulièrement sale, utiliser un chiffon imbibé d'eau tiède pour le nettoyer.

- **Ne pas** utiliser des produits chimiques ou des chiffons traités chimiquement pour nettoyer l'unité
- **Ne pas** utiliser du benzène, du diluant pour peinture, de la poudre de polissage ou d'autres solvants pour nettoyer l'appareil. Ils peuvent provoquer la fissuration ou la déformation de la surface en plastique.
- **Ne pas** utiliser d'eau plus chaude que 40 °C (104 °F) pour nettoyer le panneau avant. Cela pourrait déformer ou décolorer le panneau.

Nettoyage du filtre à air

Un climatiseur encrassé peut réduire l'efficacité de la climatisation de l'appareil et peut également nuire à la santé. S'assurer de nettoyer le filtre une fois toutes les deux semaines.

1. Lever le panneau avant de l'unité intérieure.
2. Appuyer d'abord sur la languette à l'extrémité du filtre pour desserrer la boucle, la soulever, puis la tirer vers soi.
3. Maintenant, retirer le filtre.
4. Si le filtre est doté d'un petit filtre d'assainissement de l'air, le dégager du filtre plus grand. Nettoyer ce filtre d'assainissement d'air avec un aspirateur à main.
5. Nettoyer le grand filtre à air avec de l'eau chaude savonneuse. Veiller à utiliser un détergent doux.

6. Rincer le filtre avec de l'eau fraîche, puis le secouer pour éliminer l'excès d'eau.
7. Le sécher dans un endroit frais et sec et éviter de l'exposer directement aux rayons du soleil.
8. Une fois sec, refixer le filtre de rafraîchissement de l'air sur le filtre plus grand, puis le glisser dans l'unité intérieure.
9. Fermer le panneau avant. De l'unité intérieure.

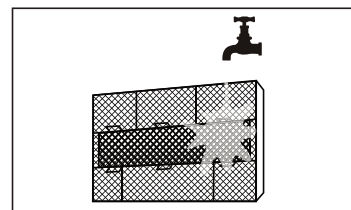
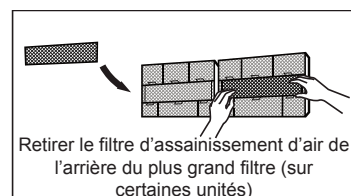
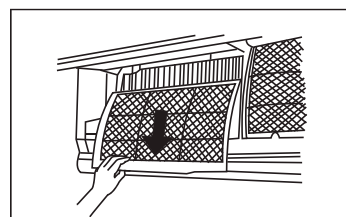
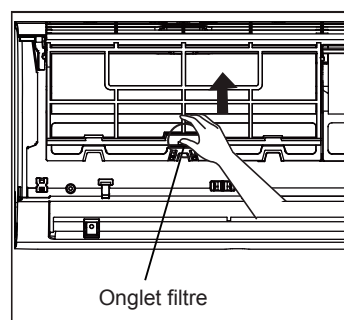

⚠ MISE EN GARDE

Ne pas toucher le filtre d'assainissement d'air (Plasma) pendant au moins 10 minutes après avoir éteint l'unité



MISE EN GARDE

- Avant de changer le filtre ou de le nettoyer, éteindre l'appareil et le débrancher.
- Lors du retrait du filtre, ne pas toucher les pièces métalliques de l'appareil. Les bords métalliques tranchants peuvent couper.
- Ne pas utiliser d'eau pour nettoyer l'intérieur de l'unité intérieure. Cela peut détruire l'isolation et provoquer un choc électrique.
- Ne pas exposer le filtre à la lumière directe du soleil lors du séchage. Cela peut faire rétrécir le filtre

Rappels filtre à air (En option)

Rappel de nettoyage de filtre à air

Après 240 heures d'utilisation, la fenêtre d'affichage de l'unité intérieure clignote « CL ». Ceci est un rappel pour nettoyer le filtre. Après 15 secondes, l'appareil reviendra à son affichage précédent.

Pour réinitialiser le rappel, appuyer 4 fois sur le bouton **LED** de la télécommande, ou appuyer 3 fois sur le bouton **COMMANDE MANUELLE**. Si le rappel n'est pas réinitialisé, l'indicateur « CL » clignote à nouveau au redémarrage de l'appareil.

Rappel de remplacement de filtre à air

Après 2880 heures d'utilisation, la fenêtre d'affichage de l'unité intérieure clignotera « nF ». Ceci est un rappel pour remplacer le filtre. Après 15 secondes, l'appareil reviendra à son affichage précédent.

Pour réinitialiser le rappel, appuyer 4 fois sur le bouton **LED** de la télécommande, ou appuyer 3 fois sur le bouton **COMMANDE MANUELLE**. Si le rappel n'est pas réinitialisé, l'indicateur « nF » clignote à nouveau au redémarrage de l'appareil.



MISE EN GARDE

- Tout entretien ou nettoyage de l'unité extérieure doit être effectué par un revendeur agréé ou un prestataire de services agréé.
- Toute réparation de l'appareil doit être effectuée par un revendeur agréé ou un prestataire de services agréé.

Maintenance -

Longue périodes sans utilisation

S'il est prévu de ne pas utiliser le climatiseur pendant une période prolongée, procéder comme suit :

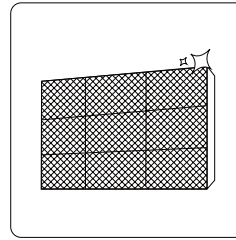

Nettoyer tous les filtres

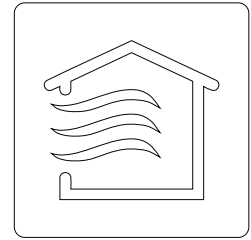

Activer la fonction VENTILATION jusqu'à ce que l'appareil soit complètement sec

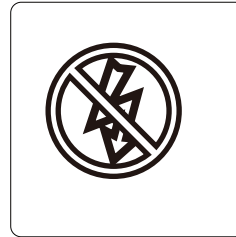

Éteindre l'appareil et débrancher le cordon d'alimentation

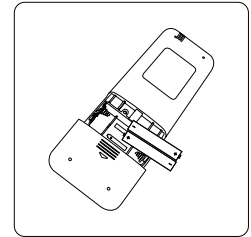

Retirer les piles de la télécommande

Maintenance -

Inspection d'avant saison

Après de longues périodes de non-utilisation ou avant des périodes d'utilisation fréquente, procéder comme suit :

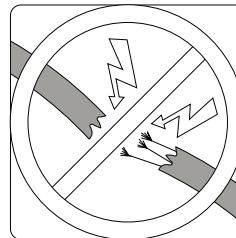

Vérifier les fils endommagés

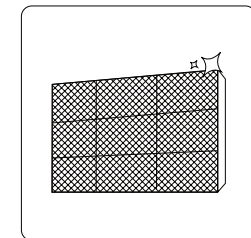

Nettoyer tous les filtres



Vérifier les fuites

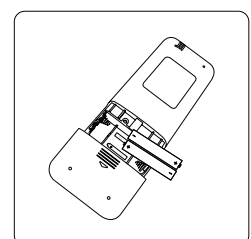

Remplacer les piles

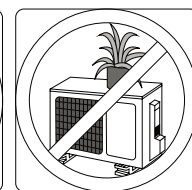
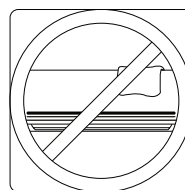

S'assurer que rien ne bloque les entrées et les sorties d'air

Dépannage

PRÉCAUTIONS DE SÉCURITÉ

Si l'une ou l'autre des situations suivantes se produit, éteindre immédiatement l'appareil !

- Le cordon d'alimentation est endommagé ou anormalement chaud
- Une odeur de brûlé se fait sentir
- L'unité émet des bruits forts et anormaux
- Un fusible d'alimentation saute ou le disjoncteur se déclenche fréquemment
- De l'eau ou d'autres objets tombent dans ou hors de l'unité

NE PAS TENTER DE RÉPARER SOI-MÊME ! CONTACTER UN FOURNISSEUR DE SERVICE AGRÉÉ IMMÉDIATEMENT !

Problèmes communs

Les problèmes suivants ne constituent pas un dysfonctionnement et dans la plupart des situations, ils ne nécessitent aucune réparation.

Édition	Causes possibles
L'unité ne s'allume pas lorsqu'on appuie sur le bouton MARCHÉ/ARRÊT	L'unité a une fonction de protection de 3 minutes qui l'empêche de surcharger. L'unité ne peut pas être redémarrée dans les trois minutes qui suivent sa mise hors tension.
L'unité passe du mode REFROIDISSEMENT/CHAUFFAGE au mode VENTILATION	L'unité peut changer de réglage pour empêcher le givre de se former sur l'unité. Une fois que la température augmente, l'appareil recommencera à fonctionner dans le mode précédemment sélectionné.
	La température de consigne est atteinte et l'unité éteint le compresseur. L'unité continuera à fonctionner lorsque la température fluctuera à nouveau.
L'unité intérieure émet une fumée blanche	Dans les régions humides, une grande différence de température entre l'air de la pièce et l'air conditionné peut provoquer une fumée blanche.
Les unités intérieures et extérieures émettent une fumée blanche	Lorsque l'appareil redémarre en mode CHAUFFAGE après le dégivrage, une fumée blanche peut être émise en raison de l'humidité générée par le processus de dégivrage.
L'unité intérieure fait du bruit	Un bruit d'air précipité peut se produire lorsque le volet rétablit sa position.
	Un grincement peut se produire après le fonctionnement de l'appareil en mode CHAUFFAGE en raison de la dilatation et de la contraction des pièces en plastique de l'appareil.
L'unité intérieure et l'unité extérieure font du bruit	Faible sifflement pendant le fonctionnement: Ceci est normal et est causé par le gaz réfrigérant circulant à la fois dans les unités intérieures et extérieures.
	Un faible sifflement lorsque le système démarre, vient de s'arrêter ou est en cours de dégivrage: Ce bruit est normal et est causé par l'arrêt ou le changement de direction du gaz réfrigérant.
	Son de grincement : L'expansion et la contraction normales des pièces en plastique et en métal causées par les changements de température pendant le fonctionnement peuvent provoquer des bruits de grincement

Édition	Causes possibles
L'unité extérieure fait du bruit	L'unité émettra différents sons en fonction de son mode de fonctionnement actuel.
De la poussière est émise par l'unité intérieure ou extérieure	L'unité peut accumuler de la poussière pendant des périodes prolongées de non-utilisation, qui seront émises lors de la mise sous tension de l'unité. Cela peut être atténué en couvrant l'unité pendant de longues périodes d'inactivité.
L'unité émet une mauvaise odeur	L'unité peut absorber les odeurs de l'environnement (meubles, cuisine, cigarettes, etc.) qui seront émises pendant les opérations.
	Les filtres de l'appareil ont moisi et doivent être nettoyés.
Le ventilateur de l'unité extérieure ne fonctionne pas	Pendant le fonctionnement, la vitesse du ventilateur est contrôlée pour optimiser le fonctionnement du produit.
Le fonctionnement est erratique, imprévisible ou l'unité ne répond pas	Les interférences provenant des tours de téléphonie cellulaire et des amplificateurs de télécommande peuvent entraîner un dysfonctionnement de l'appareil. Dans ce cas, essayer ce qui suit: •Débrancher le cordon d'alimentation, puis le rebrancher. •Appuyer sur le bouton MARCHE/ARRÊT de la télécommande pour redémarrer le fonctionnement.

REMARQUE : Si le problème persiste, contacter un revendeur local ou le centre de service client le plus proche. Leur fournir une description détaillée du dysfonctionnement de l'appareil ainsi que le numéro de modèle.

Dépannage

En cas de problèmes, vérifier les points suivants avant de contacter un réparateur.











Problème	Causes possibles	Solution
Mauvaises performances de refroidissement	Le réglage de la température peut être supérieur à la température ambiante	Abaisser le réglage de la température
	L'échangeur de chaleur de l'unité intérieure ou extérieure est sale	Nettoyer l'échangeur thermique concerné
	Le filtre à air est sale	Retirer le filtre et le nettoyer conformément aux instructions.
	L'entrée ou la sortie d'air de l'une ou l'autre unité est bloquée	Éteindre l'appareil, retirer l'obstruction et le rallumer.
	Les portes et les fenêtres sont ouvertes	S'assurer que toutes les portes et fenêtres sont fermées lors de l'utilisation de l'appareil
	Une chaleur excessive est générée par la lumière du soleil	Fermer les fenêtres et les rideaux pendant les périodes de forte chaleur ou de grand soleil
	Trop de sources de chaleur dans la pièce (personnes, ordinateurs, appareils électroniques, etc.)	Réduire la quantité de sources de chaleur
	Faible réfrigérant en raison d'une fuite ou d'une utilisation à long terme	Vérifier les fuites, refaire l'étanchéité si nécessaire et compléter le réfrigérant
La fonction SILENCE est activée (fonction optionnelle)	La fonction SILENCE peut réduire les performances du produit en réduisant la fréquence de fonctionnement. Désactiver la fonction SILENCE.	

Problème	Causes possibles	Solution
L'unité ne fonctionne pas	Panne d'alimentation	Attendre que l'alimentation soit rétablie
	L'alimentation est éteinte	Allumer l'appareil
	Le fusible est grillé	Remplacer le fusible
	La protection de 3 minutes de l'unité a été activée	Remplacer les piles
	La protection de 3 minutes de l'unité a été activée	Attendre trois minutes après le redémarrage de l'unité
	Le minuteur est activé	Éteindre le minuteur
L'unité démarre et s'arrête fréquemment	Il y a trop ou trop peu de réfrigérant dans le système	Vérifier les fuites et recharger le système avec du réfrigérant.
	Des gaz ou de l'humidité incompressibles sont entrés dans le système.	Évacuer et recharger le système avec du réfrigérant
	Le compresseur est cassé	Remplacer le compresseur
	La tension est trop élevée ou trop basse	Installer un manostat pour réguler la tension
Mauvaises performances de chauffage	La température extérieure est extrêmement basse	Utiliser un appareil de chauffage auxiliaire
	L'air froid entre par les portes et les fenêtres	S'assurer que toutes les portes et fenêtres sont fermées pendant l'utilisation
	Faible réfrigérant en raison d'une fuite ou d'une utilisation à long terme	Vérifier les fuites, refaire l'étanchéité si nécessaire et compléter le réfrigérant
Les voyants continuent de clignoter	L'unité peut cesser de fonctionner ou continuer à fonctionner en toute sécurité. Si les voyants continuent à clignoter ou que des codes d'erreur apparaissent, attendre environ 10 minutes. Le problème peut se résoudre lui-même. Sinon, débrancher le cordon d'alimentation, puis le rebrancher. Allumer l'appareil. Si le problème persiste, débrancher le cordon d'alimentation et contacter le service clientèle le plus proche.	
Le code d'erreur apparaît et commence par les lettres comme suit dans la fenêtre d'affichage de l'unité intérieure : •E(x), P(x), F(x) •EH(xx), EL(xx), EC(xx) •PH(xx), PL(xx), PC(xx)		

REMARQUE : Si le problème persiste après les vérifications et le diagnostic ci-dessus, éteindre immédiatement l'appareil et contacter un centre de service autorisé.

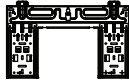
Accessoires

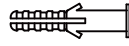
Le climatiseur est livré avec les accessoires suivants. Utiliser toutes les pièces et tous les accessoires d'installation pour installer le climatiseur. Une installation incorrecte peut entraîner des fuites d'eau, un choc électrique et un incendie, ou entraîner la défaillance de l'équipement. Les articles qui ne sont pas inclus avec le climatiseur doivent être achetés séparément.

Nom des accessoires	Qté (pce)	Forme	Nom des accessoires	Qté (pce)	Forme
Manuel	2~3		Télécommande	1	
Joint de vidange (pour les modèles à refroidissement et chauffage)	1		Pile	2	
Joint (pour les modèles à refroidissement et chauffage)	1		Support de télécommande (en option)	1	
Plaque de montage	1		Vis de fixation pour le support de télécommande (en option)	2	
Ancre	5~8 (En fonction des modèles)		Petit filtre (Doit être installé à l'arrière du filtre à air principal par le technicien autorisé lors de l'installation de la machine)	1~2 (En fonction des modèles)	
Vis de fixation de la plaque de montage	5~8 (En fonction des modèles)				

Accessoires

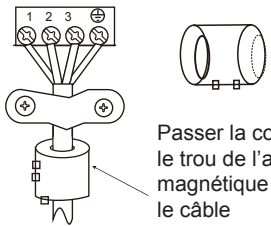
Nom	Forme	Quantité (PCE)
Ensemble de tuyau de raccordement	Côté liquide	Φ 6,35 cm (1/4 po)
		Φ 9,52 cm (3/8 po)
	Côté gaz	Φ 9,52 cm (3/8 po)
		Φ 12,7 cm (1/2 po)
		Φ 16 cm (5/8 po)
	Φ 19 cm (3/4 po)	
Anneau magnétique et courroie (si fournis, se référer au schéma de câblage pour l'installer sur le câble de connexion.)	 <p>Passer la courroie à travers le trou de l'anneau magnétique pour la fixer sur le câble</p>	Varie en fonction du modèle

Résumé d'installation - Unité intérieure

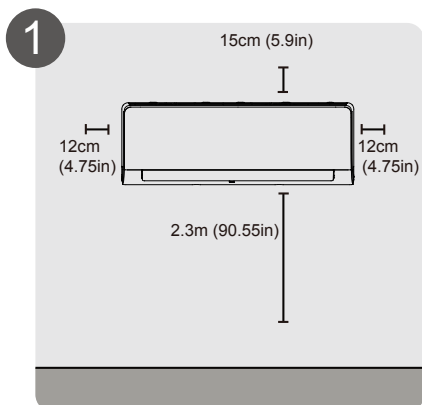

Sélectionner l'emplacement d'installation

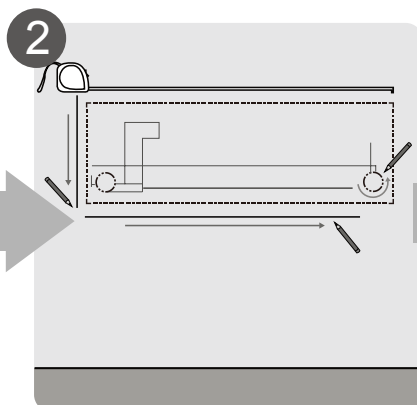

Déterminer la position du trou dans le mur

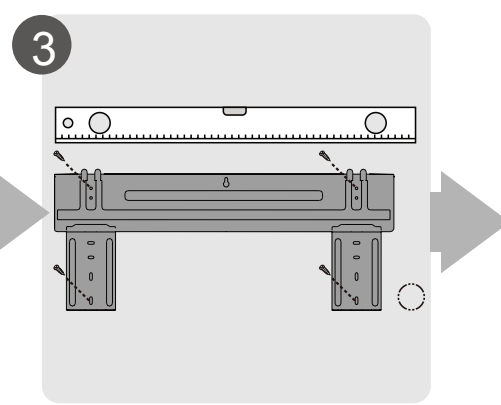

Fixer la plaque de montage

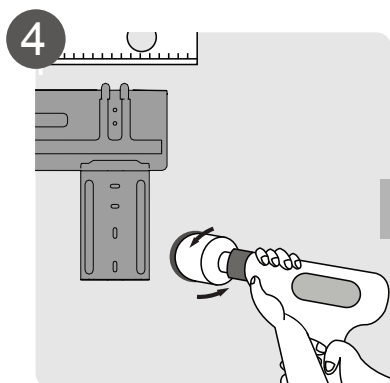

Percer le trou dans le mur

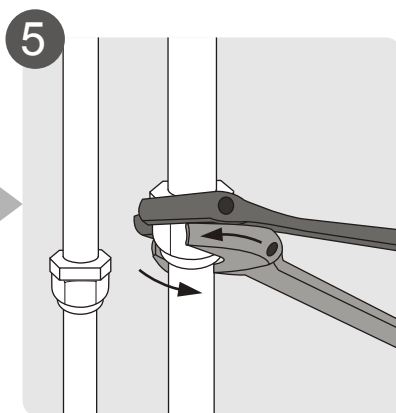

Raccorder le tuyau

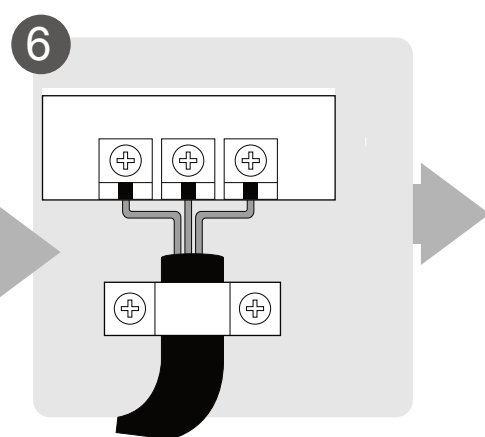

Raccorder le câblage (ne s'applique pas à certains endroits en Amérique du Nord)

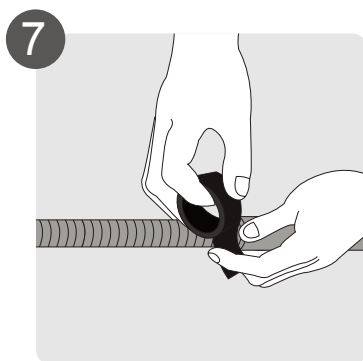

Préparer le tuyau de vidange

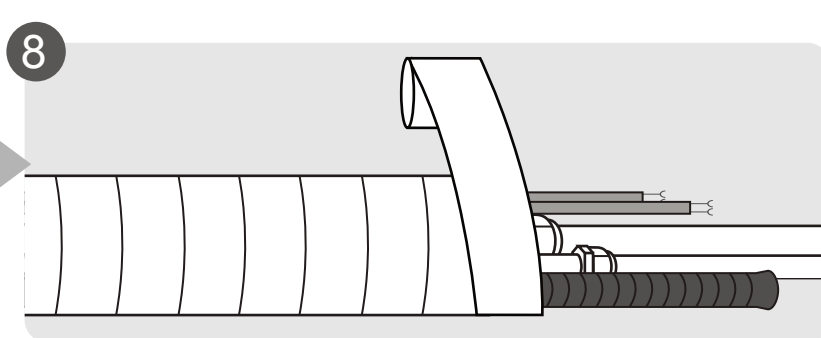

Envelopper les tuyaux et les câbles (ne s'applique pas à certains endroits en Amérique du Nord)

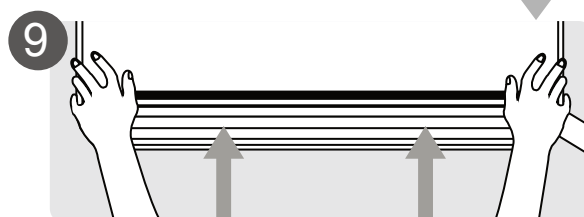

Monter l'unité intérieure

Pièces de l'unité

REMARQUE : L'installation doit être exécutée en conformité avec les exigences des normes locales et nationales. L'installation peut être sensiblement différente dans des zones différentes.

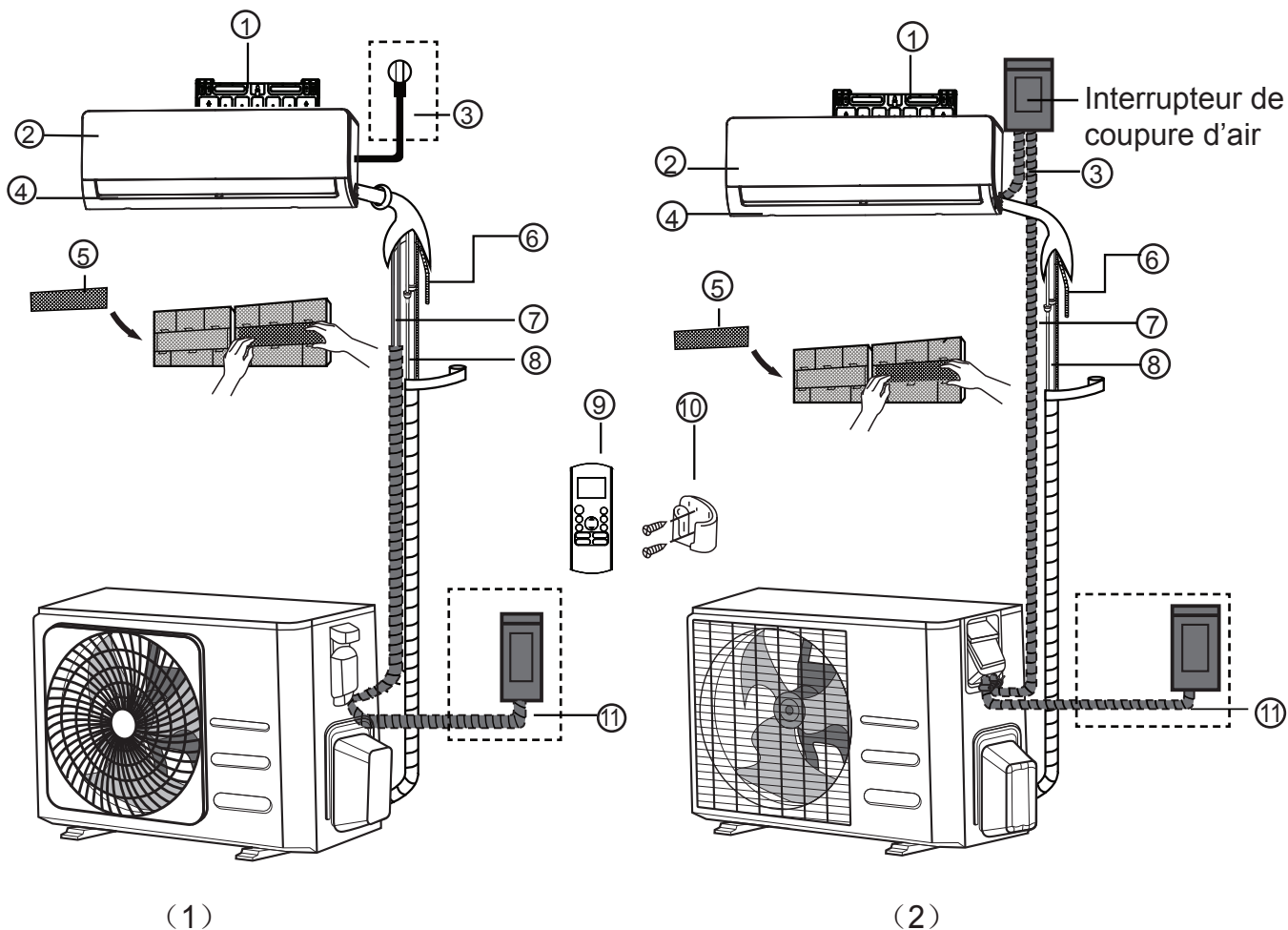

- ① Plaque de montage mural
- ② Panneau avant
- ③ Câble d'alimentation (sur certaines unités)
- ④ Volet

- ⑤ Filtre fonctionnel (au dos du filtre principal - sur certaines unités)
- ⑥ Tuyau de vidange
- ⑦ Câble de signal
- ⑧ Tuyau de réfrigérant

- ⑨ Télécommande
- ⑩ Porte télécommande (sur certaines unités)
- ⑪ Câble d'alimentation d'unité extérieure (sur certaines unités)

REMARQUE RELATIVE AUX ILLUSTRATIONS

Les illustrations de ce manuel ont un but explicatif. La forme réelle de votre unité intérieure peut être légèrement différente. La forme réelle prévaut.

Installation de l'unité intérieure

Instructions d'installation - unité intérieure

AVANT D'INSTALLER

Avant d'installer l'unité intérieure, se reporter à l'étiquette figurant sur l'emballage du produit pour s'assurer que le numéro de modèle de l'unité intérieure correspond au numéro de modèle de l'unité extérieure.

Étape 1 : Sélectionner l'emplacement d'installation

Avant d'installer l'unité intérieure, choisir un emplacement approprié. Les normes suivantes aideront à choisir un emplacement approprié pour l'appareil.

Les emplacements d'installation appropriés répondent aux normes suivantes :

- ☑ Bonne circulation de l'air
- ☑ Drainage approprié
- ☑ Le bruit de l'unité ne dérangera personne
- ☑ Ferme et solide—l'emplacement ne vibrera pas
- ☑ Assez solide pour supporter le poids de l'unité
- ☑ Un emplacement situé à au moins un mètre de tous les autres appareils électriques (télévision, radio, ordinateur)

NE PAS installer l'unité dans les emplacements suivants :

- ⊘ À proximité de toute source de chaleur, de vapeur ou de gaz combustible
- ⊘ Près d'objets inflammables tels que des rideaux ou des vêtements
- ⊘ Près de tout obstacle susceptible de bloquer la circulation d'air
- ⊘ Près d'une porte
- ⊘ Dans un endroit soumis à la lumière directe du soleil

REMARQUE RELATIVE AU TROU DANS LE MUR :

MUR :

S'il n'y a pas de tuyauterie de réfrigérant fixe : Lorsque du choix d'un emplacement, noter qu'il faut laisser suffisamment de place pour un trou dans le mur (voir l'étape **Percer un trou dans le mur pour le tuyauterie de raccordement**) pour le câble de signal et la tuyauterie de réfrigérant reliant les unités intérieure et extérieure.

La position par défaut pour toute la tuyauterie est le côté droit de l'unité intérieure (face à l'unité). Cependant, l'unité peut accueillir une tuyauterie à gauche et à droite.

Se reporter au schéma suivant pour s'assurer que la distance entre les murs et le plafond est correcte :

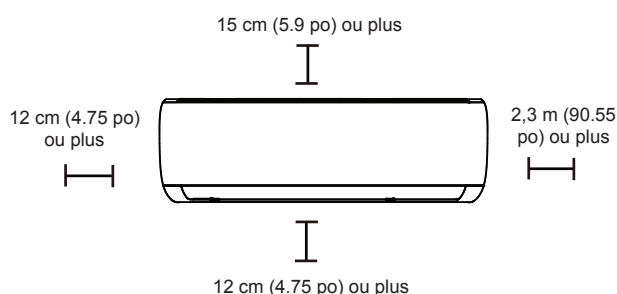

Étape 2 : Fixer la plaque de montage au mur

La plaque de montage est l'appareil sur lequel l'unité intérieure sera montée.

- Retirer la vis qui fixe la plaque de montage à l'arrière de l'unité intérieure.

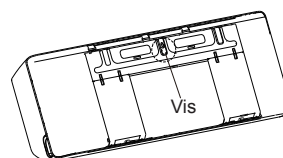

- Fixer la plaque de montage au mur avec les vis fournies. S'assurer que la plaque de montage est à plat contre le mur.

REMARQUE RELATIVE AUX MURS DE BÉTON OU DE BRIQUE:

Si le mur est en brique, en béton ou en un matériau similaire, percer des trous de 5 mm de diamètre et insérer les ancrages fournis. Fixer ensuite la plaque de montage au mur en serrant les vis directement dans les ancrages.

Étape 3 : Percer un trou dans le mur pour raccorder les tuyaux

1. Déterminez l'emplacement du trou dans le mur en fonction de la position de la plaque de montage. Se reporter à **Dimensions de la plaque de montage**.
2. Avec un foret à cœur de 65 mm (2,5 po) ou 90 mm (selon les modèles), percer un trou dans le mur. S'assurer que le trou est percé à un angle légèrement incliné vers le bas, de sorte que l'extrémité extérieure du trou soit plus basse que l'extrémité intérieure d'environ 5 à 7 mm (0,2 à 0,275 po). Cela garantira un bon drainage de l'eau.
3. Placer la cheville dans le trou. Cela protège les bords du trou et aidera à le sceller à la fin du processus d'installation.

⚠ MISE EN GARDE

Lors du perçage du trou dans le mur, veiller à éviter les fils, la plomberie et les autres composants sensibles.

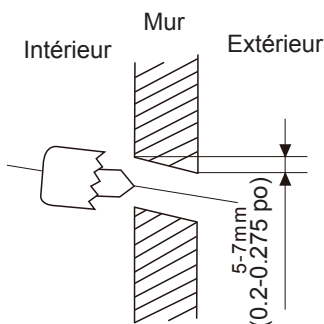

DIMENSIONS DE LA PLAQUE DE MONTAGE

Différents es ont différentes plaques de montage. Pour les différentes exigences de personnalisation, la forme de la plaque de montage et les dimensions de l'unité intérieure peuvent être légèrement différentes.

Orientation correcte de la plaque de montage

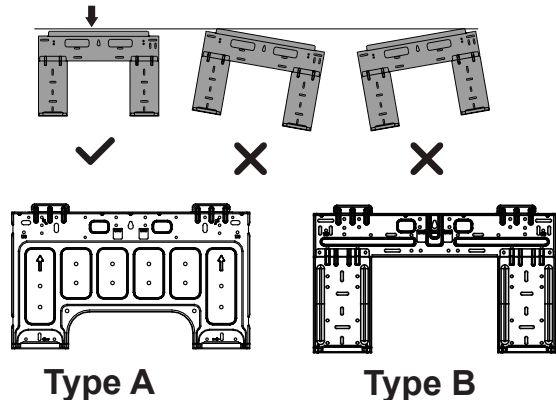

Type A

Type B

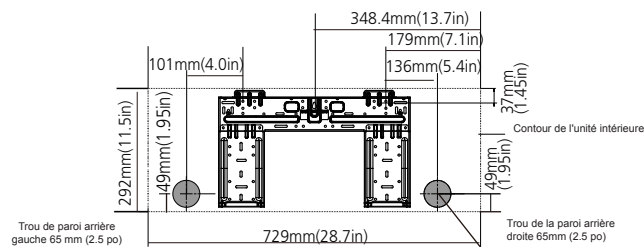

Modèle A

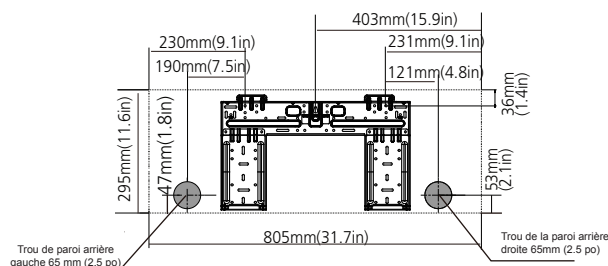

Modèle B

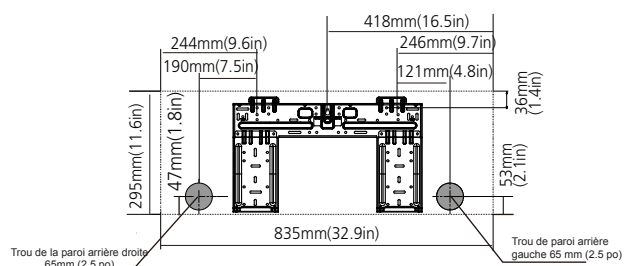

Modèle C

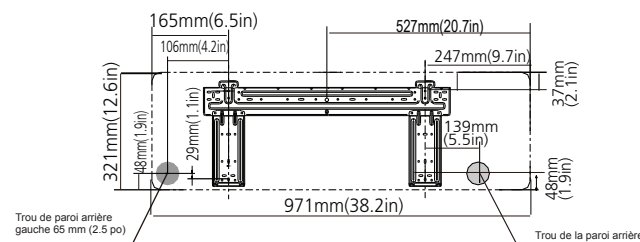

Modèle D

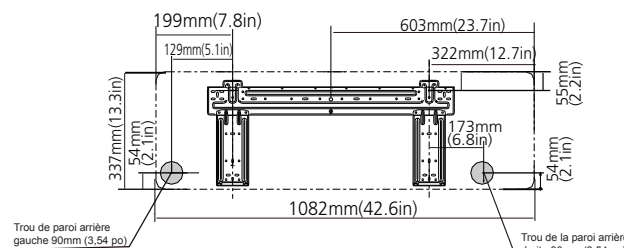

Modèle E

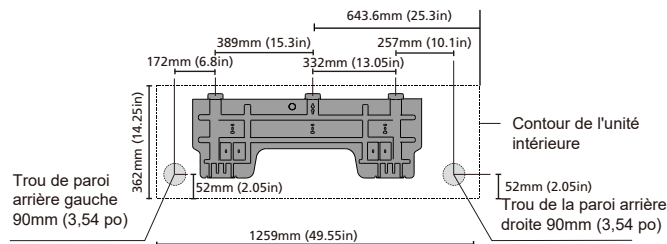

Modèle F

REMARQUE : Lorsque le tuyau de raccordement côté gaz mesure environ $\Phi 16$ mm (5/8 po) ou plus, le trou dans le mur doit être de 90 mm (3,54 po).

Étape 4 : Préparer le tuyau de réfrigérant

La tuyauterie de réfrigérant est à l'intérieur d'un manchon isolant fixé à l'arrière de l'unité. Préparer la tuyauterie avant de la faire passer par le trou dans le mur.

1. En fonction de la position du trou dans le mur par rapport à la plaque de montage, choisir le côté par lequel la tuyauterie sortira de l'unité.
2. Si le trou dans le mur est derrière l'appareil, laisser le panneau perforé en place. Si le trou dans le mur est situé sur le côté de l'unité intérieure, retirer le panneau perforé en plastique situé de ce côté de l'unité.

Cela créera une fente à travers laquelle la tuyauterie peut sortir de l'unité. Utiliser une pince à bec effilé si le panneau en plastique est trop difficile à retirer à la main.

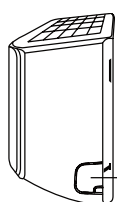

Panneau perforé

3. Si la tuyauterie de raccordement est déjà encastrée dans le mur, passer directement à l'étape **Raccorder le tuyau de vidange**. S'il n'y a pas de tuyauterie intégrée, raccorder la tuyauterie de réfrigérant de l'unité intérieure à la tuyauterie de raccordement qui permettra de relier les unités intérieure et extérieure. Se reporter à **Raccord de tuyauterie de réfrigérant** dans ce manuel pour plus des instructions détaillées.

REMARQUE RELATIVE À L'ANGLE DE LA TUYAUTERIE

La tuyauterie de réfrigérant peut sortir de l'unité intérieure sous quatre angles différents : Côté gauche, côté droit, arrière gauche, arrière droite.

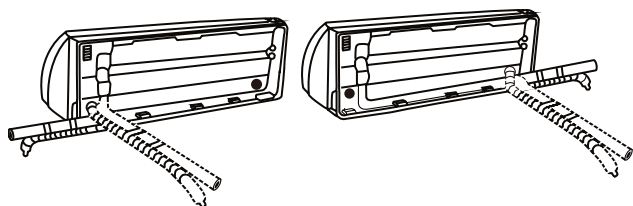

⚠ MISE EN GARDE

Veiller à ne pas endommager ou endommager la tuyauterie lorsqu'elle est courbée loin de l'appareil. Toute entaille dans la tuyauterie affectera les performances de l'appareil.

Étape 5 : raccorder le tuyau de vidange

Par défaut, le tuyau de vidange est fixé à la gauche de l'appareil (face à l'arrière de l'appareil). Cependant, il peut également être attaché au côté droit. Pour assurer une bonne évacuation, fixer le tuyau de vidange du même côté que la tuyauterie de réfrigérant sortant de l'unité. Fixer la rallonge du tuyau de vidange (vendue séparément) à l'extrémité du tuyau de vidange.

- Enrouler fermement le point de connexion avec du ruban téflon pour assurer une bonne étanchéité et éviter les fuites.
- Pour la partie du tuyau d'évacuation qui restera à l'intérieur, l'envelopper d'un isolant de tuyau en mousse pour éviter la condensation.
- Retirer le filtre à air et verser une petite quantité d'eau dans le bac de récupération pour assurer que l'eau coule de l'appareil en douceur.

! REMARQUE RELATIVE AU PLACE-MENT DU TUYAU DE VIDANGE

S'assurer d'arranger le tuyau de vidange selon les figures suivantes.

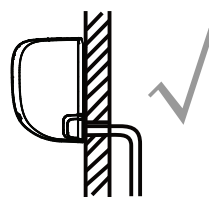

CORRECT

S'assurer qu'il n'y a ni nœud ni bosse dans le tuyau de vidange pour garantir un drainage approprié.

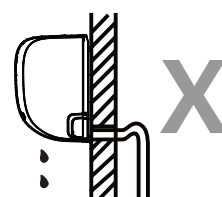

INCORRECT

Des nœuds dans le tuyau de vidange créeront des pièges à eau.

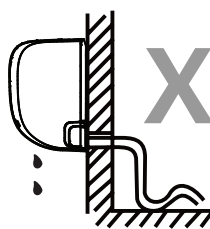

INCORRECT

Des nœuds dans le tuyau de vidange créeront des pièges à eau.

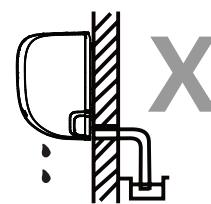

INCORRECT

Ne pas placer l'extrémité du tuyau de vidange dans l'eau ou des conteneurs qui collectent l'eau. Cela empêchera un drainage approprié.

BOUCHER LE TUYAU DE VIDANGE INUTILISÉ

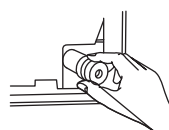

Pour éviter les fuites indésirables, boucher le trou de vidange inutilisé avec le bouchon en caoutchouc fourni.

AVANT D'EXÉCUTER TOUTE TÂCHE ÉLECTRIQUE, LIRE LES RÉGLEMENTATIONS

1. Tout le câblage doit être conforme aux codes et réglementations électriques locaux et nationaux et doit être installé par un électricien agréé.
2. Tous les raccordements électriques doivent être effectués conformément au schéma de raccordement électrique situé sur les panneaux des unités intérieure et extérieure.
3. En cas de problème de sécurité grave avec l'alimentation électrique, arrêter immédiatement le travail. Expliquer le raisonnement au client et refuser d'installer l'appareil jusqu'à ce que le problème de sécurité soit correctement résolu.
4. La tension d'alimentation doit être comprise entre 90 et 110% de la tension nominale. Une alimentation électrique insuffisante peut provoquer un dysfonctionnement, un choc électrique ou un incendie.
5. Si l'alimentation est raccordée à un câblage fixe, il convient d'installer un parafoudre et un interrupteur principal.
6. Si l'alimentation est raccordée à un câblage fixe, un interrupteur ou un disjoncteur qui déconnecte tous les pôles et présente une séparation de contact d'au moins 3 mm (1/8 po) doit être intégré au câblage fixe. Le technicien qualifié doit utiliser un disjoncteur ou un interrupteur approuvé.
7. Ne brancher l'appareil qu'à une prise de courant individuelle. Ne pas brancher un autre appareil à cette prise.
8. S'assurer que le climatiseur est bien raccordé à la terre.
9. Chaque fil doit être fermement connecté. Un câblage desserré peut provoquer une surchauffe du terminal, entraînant un dysfonctionnement du produit et un risque d'incendie.
10. Ne pas laisser les fils toucher ou reposer contre la tubulure de réfrigérant, le compresseur ou toute pièce mobile de l'appareil.
11. Si l'unité est équipée d'un chauffage électrique auxiliaire, celui-ci doit être installé à au moins 1 mètre de tout matériau combustible.
12. Pour éviter tout risque d'électrocution, ne jamais toucher les composants électriques après la mise hors tension. Après avoir mis l'appareil hors tension, toujours attendre 10 minutes ou plus avant de toucher les composants électriques.

ATTENTION

AVANT D'EFFECTUER TOUT TRAVAIL ÉLECTRIQUE OU CÂBLAGE, COUPER L'ALIMENTATION PRINCIPALE DU SYSTÈME.

Étape 6 : Connecter les câbles de signaux et d'alimentation

Le câble de signal permet la communication entre les unités intérieure et extérieure. Choisir d'abord la bonne taille de câble avant de le préparer pour la connexion.

Types de câbles

- Câble d'alimentation intérieur (le cas échéant) : H05VV-F ou H05V2V2-F
- Câble d'alimentation extérieur : H07RN-F ou H05RN-F
- Câble de signal : H07RN-F

REMARQUE: En Amérique du Nord, choisissez le type de câble en fonction des codes et réglementations électriques locaux.

Section transversale minimale des câbles d'alimentation et de signal (pour référence) (Non applicable pour l'Amérique du Nord)

Courant nominal de l'appareil (A)	Section transversale minimale (mm ²)
> 3 et ≤ 6	0,75
> 6 et ≤ 10	1
> 10 et ≤ 16	1,5
> 16 et ≤ 25	2,5
> 25 et ≤ 32	4
> 32 et ≤ 40	6

CHOISISSEZ LA BONNE TAILLE DU CÂBLE

La taille du câble d'alimentation électrique, du câble de signal, du fusible et de l'interrupteur nécessaires est déterminée par le courant maximum de l'appareil. Le courant maximum est indiqué sur la plaque signalétique située sur le panneau latéral de l'appareil.

REMARQUE: En Amérique du Nord, veuillez choisir la bonne taille de câble en fonction de l'intensité minimale du circuit indiquée sur la plaque signalétique de l'appareil.

ATTENTION

TOUT LE CÂBLAGE DOIT ÊTRE RÉALISÉ CONFORMÉMENT AU DIAGRAMME DE CÂBLAGE SITUÉ À L'ARRIÈRE DU PANNEAU AVANT DE L'UNITÉ INTÉRIEURE.

1. Abra o painel frontal da unidade interior.
2. Com uma chave de fendas, abra a tampa da caixa da fiação no lado direito da unidade. Isto revela o bloco do terminal.

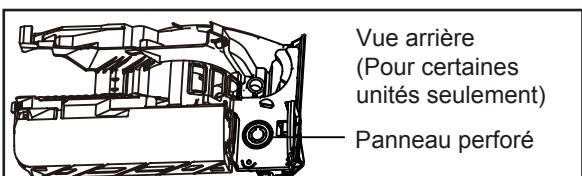
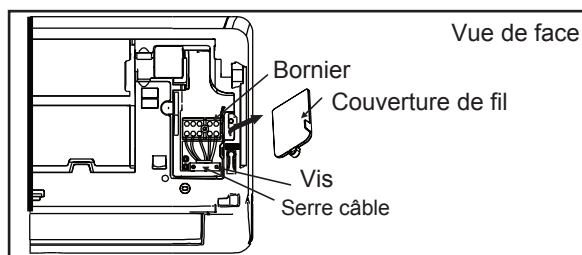

REMARQUE :

- Pour les unités avec un tube de conduit pour connecter le câble, retirer le grand panneau perforé en plastique afin de créer une fente à travers laquelle le tube de conduit peut être installé.
- Pour les unités avec un câble à cinq conducteurs, retirer le petit panneau perforé en plastique du milieu afin de créer une fente à travers laquelle le câble peut sortir.
- Utiliser une pince à bec effilé si le panneau en plastique est trop difficile à retirer à la main.

3. Dévisser le serre-câble sous le bornier et le placer sur le côté.
4. Face à l'arrière de l'appareil, retirer le panneau en plastique situé en bas à gauche.
5. Faire passer le fil de signal dans cette fente, de l'arrière de l'appareil vers l'avant.
6. Face à l'unité, raccorder le fil conformément au schéma de câblage de l'unité intérieure, raccorder la languette en U et visser fermement chaque fil à la borne correspondante.

⚠ MISE EN GARDE

NE PAS MÉLANGER LES FILS DIRECT ET NUL

Ceci est dangereux et peut entraîner un dysfonctionnement de la climatisation.

7. Après avoir vérifié que chaque connexion est sécurisée, utiliser le serre-câble pour attacher le câble de signal à l'unité. Visser fermement le serre-câble.
8. Remettre le couvre-fil en place à l'avant de l'appareil et le panneau en plastique à l'arrière.

⚠ REMARQUE RELATIVE AU CÂBLAGE

LE PROCESSUS DE CONNEXION DE CÂBLAGE PEUT DIFFÉRER LÉGÈREMENT ENTRE LES UNITÉS ET LES RÉGIONS.

Étape 7 : Envelopper tuyauterie et câbles
Avant de faire passer la tuyauterie, le tuyau d'évacuation et le câble de signal à travers le trou mural, les regrouper pour économiser de l'espace, les protéger et les isoler (non applicable en Amérique du Nord).

1. Regrouper le tuyau de vidange, les tuyaux de réfrigérant et le câble de signal comme indiqué ci-dessous :

Unité intérieure

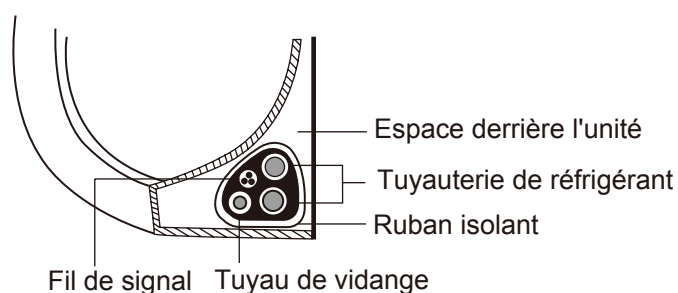

LE TUYAU DE VIDANGE DOIT ÊTRE SUR LE BAS

S'assurer que le tuyau de vidange se trouve au bas du faisceau. Si le tuyau de vidange est placé au sommet du faisceau, le bac de récupération risque de déborder, ce qui peut provoquer un incendie ou des dégâts d'eau.

NE PAS ENTRELACER LE CÂBLE DE SIGNAL AVEC D'AUTRES FILS

Lors du regroupement de ces éléments, ne pas mêler ni croiser le câble de signal avec un autre câblage.

2. Avec du ruban adhésif en vinyle, fixer le tuyau de vidange au-dessous des tuyaux de réfrigérant.
3. Avec du ruban isolant, enrouler le fil de signal, les tuyaux de réfrigérant et le tuyau de vidange ensemble. Vérifier que tous les éléments sont regroupés.

NE PAS ENROULER LES EXTRÉMITÉS DE TUYAUTERIE

Lorsque le faisceau est enveloppé, garder les extrémités de la tuyauterie non emballées. Il faut y accéder pour rechercher des fuites à la fin du processus d'installation (voir la section Contrôles électriques et contrôles de fuites de ce manuel).

Étape 8 : Monter l'unité intérieure

Si la nouvelle tuyauterie de raccordement a été installée à l'unité extérieure, faire ce qui suit :

1. Si la tuyauterie de réfrigérant est déjà passée à travers le trou dans le mur, passer à l'étape 4.
2. Sinon, vérifier à nouveau que les extrémités des tuyaux de réfrigérant sont bien étanchés pour empêcher la pénétration de saleté ou de corps étrangers dans les tuyaux.
3. Passer lentement le faisceau enveloppé de tuyaux de réfrigérant, tuyau de vidange et fil de signal à travers le trou dans le mur.
4. Accrocher le haut de l'unité intérieure au crochet supérieur de la plaque de montage.
5. Vérifier que l'appareil est bien accroché lors du montage en appliquant une légère pression sur les côtés gauche et droit de l'appareil. L'unité ne doit pas bouger.
6. En exerçant une pression uniforme, appuyer sur la moitié inférieure de l'appareil. Continuer à appuyer jusqu'à ce que l'appareil s'enclenche dans les crochets situés au bas de la plaque de montage.
7. Encore une fois, vérifier que l'appareil est bien monté en appliquant une légère pression sur les côtés gauche et droit de l'appareil.

Si la tuyauterie de réfrigérant est déjà encastrée dans le mur, procéder comme suit :

1. Accrocher le haut de l'unité intérieure au crochet supérieur de la plaque de montage.
2. Utiliser un support ou un coin pour soutenir l'unité, en laissant suffisamment de place pour connecter la tuyauterie de réfrigérant, le câble de signal et le tuyau de drainage.

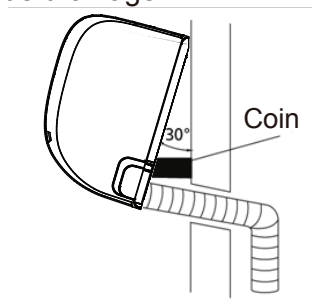

3. Raccorder le tuyau de vidange et le tuyau de réfrigérant (se reporter à la section Raccordement de la tuyauterie de réfrigérant de ce manuel pour les instructions).
4. Maintenir le point de raccordement du tuyau exposé pour effectuer le test de fuite (voir la section Contrôles électriques et contrôles de fuites du présent manuel).
5. Après le test d'étanchéité, entourer le point de connexion avec du ruban isolant.
6. Retirez le support ou le coin qui maintient l'appareil en place.
7. En exerçant une pression uniforme, appuyer sur la moitié inférieure de l'appareil. Continuer à appuyer jusqu'à ce que l'appareil s'enclenche dans les crochets situés au bas de la plaque de montage.

L'UNITÉ EST RÉGLABLE

Garder à l'esprit que les crochets de la plaque de montage sont plus petits que les trous à l'arrière de l'appareil. S'il n'y a pas suffisamment d'espace pour connecter les tuyaux intégrés à l'unité intérieure, l'unité peut être ajustée à gauche ou à droite d'environ 30 à 50 mm (1,18 à 1,96 pouce), selon le modèle.

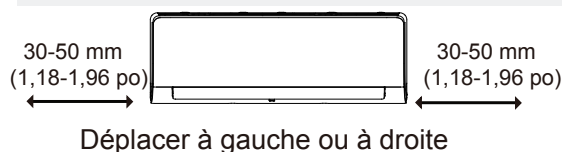

Installation de l'unité extérieure

Installer l'appareil en respectant les codes et les réglementations en vigueur. Il peut y avoir des différences entre les régions.

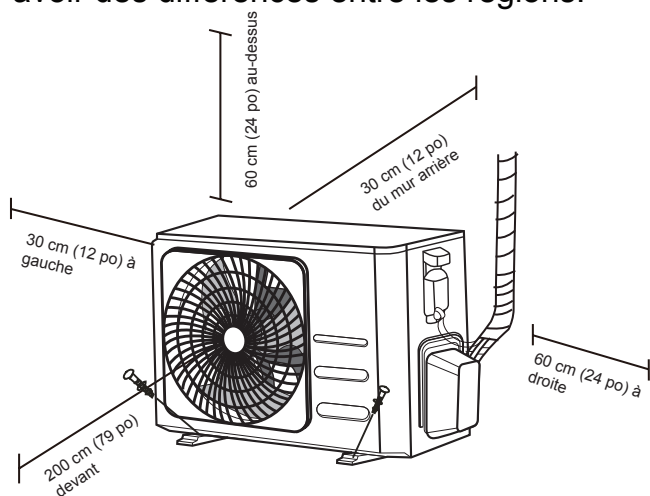

Instructions d'installation - unité extérieure

Étape 1 : Sélectionner l'emplacement d'installation

Avant d'installer l'unité extérieure, choisir un emplacement approprié. Les normes suivantes aideront à choisir un emplacement approprié pour l'appareil.

Les emplacements d'installation appropriés répondent aux normes suivantes :

- Répond à toutes les exigences spatiales indiquées dans la section Espace requis pour l'installation ci-dessus.
- Bonne circulation d'air et ventilation
- Solide et ferme : l'emplacement peut supporter l'unité et ne vibre pas
- Le bruit de l'appareil ne dérangera pas les autres
- Protégé contre les longues périodes de lumière directe du soleil ou de pluie
- Lorsque des chutes de neige sont prévues, prenez les mesures appropriées pour éviter l'accumulation de glace et les dommages aux bobines.

NE PAS installer l'unité dans les emplacements suivants :

- Près d'un obstacle qui bloquera les entrées et les sorties d'air
- À proximité d'une rue publique, de zones surpeuplées ou d'un endroit où le bruit de l'appareil gênera les autres
- Près d'animaux ou de plantes qui seront endommagés par le rejet d'air chaud
- Près de toute source de gaz combustible
- Dans un endroit exposé à de grandes quantités de poussière
- Dans un endroit exposé à une quantité excessive d'air salé

CONSIDÉRATIONS PARTICULIÈRES POUR LE TEMPS EXTRÊME

Si l'appareil est exposé à un vent violent :

Installer l'appareil de sorte que le ventilateur de sortie d'air soit à un angle de 90° par rapport à la direction du vent. Si nécessaire, installer une barrière devant l'unité pour la protéger des vents extrêmement violents.

Voir les figures ci-dessous.

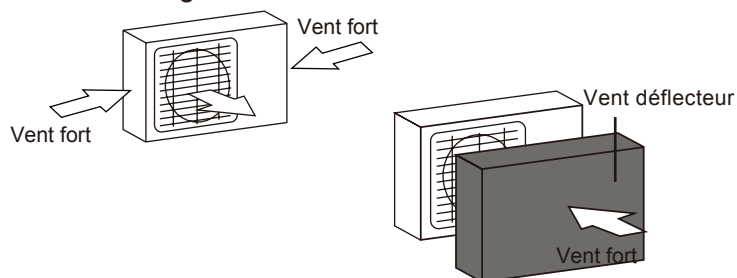

Si l'appareil est fréquemment exposé à de fortes pluies ou à la neige :

Construire un abri au-dessus de l'appareil pour le protéger de la pluie ou de la neige. Veiller à ne pas obstruer la circulation d'air autour de l'appareil.

Si l'appareil est fréquemment exposé à l'air salé (bord de mer) :

Utiliser une unité extérieure spécialement conçue pour résister à la corrosion.

Étape 2 : Installer le raccord de vidange

Avant de visser l'unité extérieure en place, installer le raccord de drainage au bas de l'unité. Noter qu'il existe deux types différents de raccords de drainage en fonction du type d'unité extérieure.

Si le joint de vidange est livré avec un joint en caoutchouc (voir Fig. A), procéder comme suit:

1. Installer le joint en caoutchouc à l'extrémité du joint de drain qui se connectera à l'unité extérieure.
2. Insérer le raccord de drain dans le trou du bac de base de l'appareil.
3. Faire pivoter le raccord de drainage de 90° jusqu'à ce qu'il s'enclenche face à l'avant de l'appareil.
4. Raccorder la rallonge de tuyau de vidange (non incluse) au raccord de vidange pour rediriger l'eau de l'appareil en mode chauffage.

Si le joint de vidange est livré sans joint en caoutchouc (voir Fig. B), procéder comme suit :

1. Insérer le raccord de drain dans le trou du bac de base de l'appareil. Le joint de vidange se clique en place.
2. Raccorder la rallonge de tuyau de vidange (non incluse) au raccord de vidange pour rediriger l'eau de l'appareil en mode chauffage.

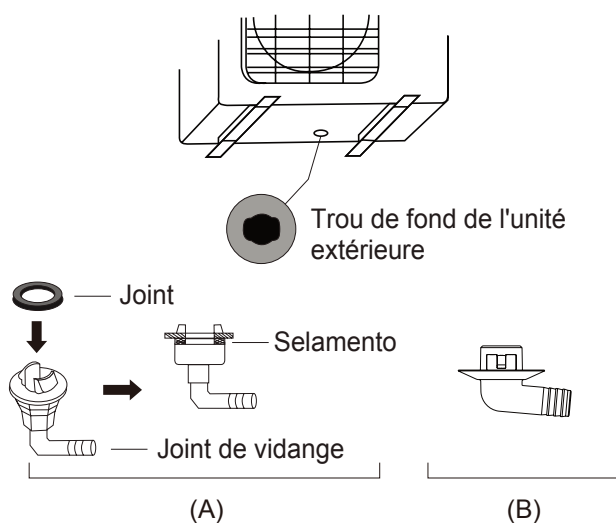

! DANS LES CLIMATS FROIDS

Dans les climats froids, s'assurer que le tuyau de vidange est aussi vertical que possible pour assurer un drainage rapide de l'eau. Si l'eau s'écoule trop lentement, elle peut geler dans le tuyau et inonder l'unité.

Étape 3 : Ancrer l'unité extérieure

L'unité extérieure peut être ancrée au sol ou à un support mural avec boulon (M10). Préparer la base d'installation de l'appareil conformément aux dimensions ci-dessous.

DIMENSIONS DE MONTAGE DE L'UNITÉ

Une liste des différentes tailles d'unités extérieures et de la distance entre leurs pieds de montage est présentée ci-dessous. Préparer la base d'installation de l'appareil conformément aux dimensions ci-dessous.

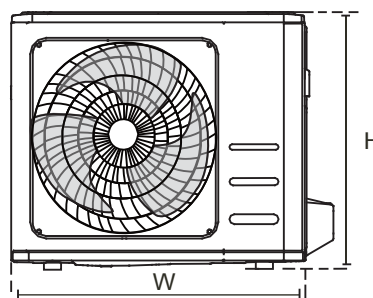
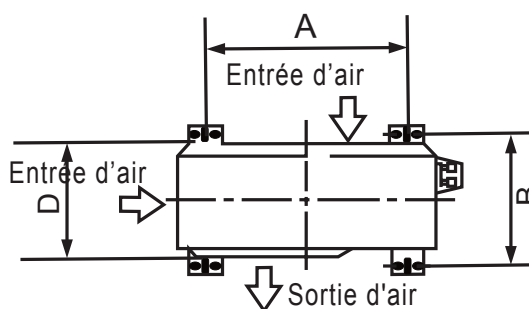

Dimensions de l'unité extérieure (mm) L x H x P	Dimensions de montage	
	Distance A (mm)	Distance B (mm)
681x434x285 (26.8"x17.1"x11.2")	460 (18.1")	292 (11.5")
700x550x270 (27.5"x21.6"x10.6")	450 (17.7")	260 (10.2")
700x550x275 (27.5"x21.6"x10.8")	450 (17.7")	260 (10.2")
720x495x270 (28.3"x19.5"x10.6")	452 (17.7")	255 (10.0")
728x555x300 (28.7"x21.8"x11.8")	452 (17.8")	302(11.9")
765x555x303 (30.1"x21.8"x11.9")	452 (17.8")	286(11.3")
770x555x300 (30.3"x21.8"x11.8")	487 (19.2")	298 (11.7")
805x554x330 (31.7"x21.8"x12.9")	511 (20.1")	317 (12.5")
800x554x333 (31.5"x21.8"x13.1")	514 (20.2")	340 (13.4")
845x702x363 (33.3"x27.6"x14.3")	540 (21.3")	350 (13.8")
890x673x342 (35.0"x26.5"x13.5")	663 (26.1")	354 (13.9")
946x810x420 (37.2"x31.9"x16.5")	673 (26.5")	403 (15.9")
946x810x410 (37.2"x31.9"x16.1")	673 (26.5")	403 (15.9")

Si l'unité est installée sur le sol ou sur une plate-forme en béton, procéder comme suit :

1. Marquer les positions pour quatre boulons d'expansion en fonction du tableau des dimensions.
2. Pré-percer des trous pour les boulons d'expansion.
3. Placer un écrou à la fin de chaque boulon d'expansion.
4. Marteler les boulons de dilatation dans les trous pré-percés.
5. Retirer les écrous des boulons d'expansion et placer l'unité extérieure sur les boulons.
6. Placer une rondelle sur chaque boulon à expansion, puis replacer les écrous.
7. Avec une clé, serrer chaque écrou jusqu'à ce qu'il soit bien ajusté.

ATTENTION

LORS DU FORAGE DU BÉTON, UNE PROTECTION DES YEUX EST RECOMMANDÉE EN TOUT TEMPS.

En cas d'installation de l'unité sur un support mural, procéder comme suit :

MISE EN GARDE

S'assurer que le mur est en brique pleine, en béton ou en un matériau de résistance similaire. **Le mur doit pouvoir supporter au moins quatre fois le poids de l'unité.**

1. Marquer la position des trous de fixation en fonction du tableau des dimensions.
2. Pré-percer des trous pour les boulons d'expansion.
3. Placer une rondelle et un écrou à la fin de chaque boulon d'expansion.
4. Visser les boulons de dilatation à travers les trous des supports de fixation, les placer et enfoncer les boulons de dilatation dans le mur.
5. Vérifier que les supports de montage sont de niveau.
6. Soulever soigneusement l'appareil et placer ses pieds de montage sur des supports.
7. Boulonner fermement l'appareil aux supports.
8. Si cela est autorisé, installer l'appareil avec des joints en caoutchouc afin de réduire les vibrations et le bruit.

Étape 4 : Raccorder les câbles de signal et d'alimentation

Le bornier de l'unité extérieure est protégé par un couvercle de câblage électrique situé sur le côté de l'unité. Un schéma de câblage complet est imprimé à l'intérieur du couvercle de câblage.

ATTENTION

AVANT D'EFFECTUER TOUT TRAVAIL ÉLECTRIQUE OU CÂBLAGE, COUPER L'ALIMENTATION PRINCIPALE DU SYSTÈME.

1. Préparer le câble pour la connexion :

UTILISER LE BON CÂBLE

Veuillez choisir le bon câble, voir «Types de câbles» à la page 22.

CHOISISSEZ LA BONNE TAILLE DU CÂBLE

La taille du câble d'alimentation, du câble de signal, du fusible et du commutateur nécessaires est déterminée par le courant maximal de l'appareil. Le courant maximum est indiqué sur la plaque signalétique située sur le panneau latéral de l'appareil.

REMARQUE: En Amérique du Nord, veuillez choisir la bonne taille de câble en fonction de l'intensité minimale du circuit indiquée sur la plaque signalétique de l'appareil.

- Avec des pinces à dénuder, dénuder la gaine en caoutchouc des deux extrémités du câble pour révéler environ 40 mm (1,57 pouce) de fils à l'intérieur.
- Dénuder les extrémités des fils.
- Avec une pince à sertir les fils, sertir des cosses aux extrémités des fils.

FAIRE ATTENTION AUX FILS SOUS TENSION

Lors du sertissage des fils, s'assurer de bien distinguer le fil sous tension (« L ») des autres fils.

A ATTENTION

TOUS LES TRAVAUX DE CÂBLAGE DOIVENT ÊTRE EFFECTUÉS STRICTEMENT CONFORMÉMENT AU DIAGRAMME DE CÂBLAGE SITUÉ À L'INTÉRIEUR DU COUVERCLE DE FIL DE L'UNITÉ EXTÉRIÈRE.

- Dévisser le couvercle du câblage électrique et le retirer.
- Dévisser le serre-câble sous le bornier et le placer sur le côté.
- Raccorder le fil conformément au schéma de câblage et visser fermement la patte de fixation de chaque fil à la borne correspondante.

- Après avoir vérifié que chaque connexion est sécurisée, boucler les fils pour éviter que l'eau de pluie ne pénètre dans le terminal.
- À l'aide du serre-câble, fixer le câble à l'appareil. Visser fermement le serre-câble.
- Isoler les fils non utilisés avec du ruban isolant en PVC. Les disposer de sorte qu'ils ne touchent aucune pièce électrique ou métallique.
- Remettre le couvre-fil sur le côté de l'appareil et le visser.

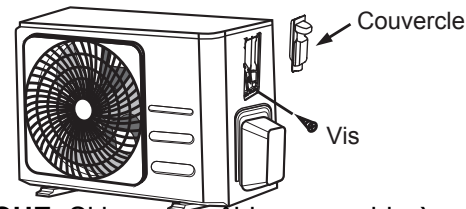

REMARQUE: Si le serre-câble ressemble à ce qui suit, veuillez choisir le trou de passage approprié en fonction du diamètre du fil.

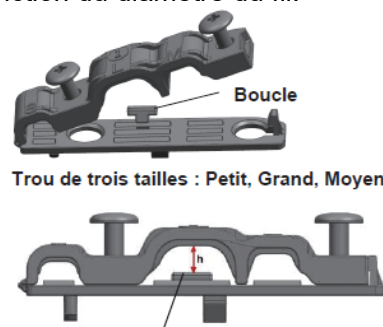

Lorsque le câble n'est pas suffisamment attaché, utilisez la boucle pour le maintenir en place, afin qu'il puisse être bien serré.

En Amérique du Nord

- Retirer le couvre-fil de l'appareil en desserrant les 3 vis.
- Démonter les capuchons sur le panneau de conduits.
- Monter temporairement les tubes de conduit (non inclus) sur le panneau de conduit.
- Connecter correctement les câbles d'alimentation et les câbles basse tension aux bornes correspondantes du bornier.
- Raccorder l'appareil à la terre conformément aux codes locaux.
- S'assurer de dimensionner chaque fil en laissant plusieurs pouces de plus que la longueur requise pour le câblage.
- Utiliser des écrous de blocage pour fixer les tubes de conduit.

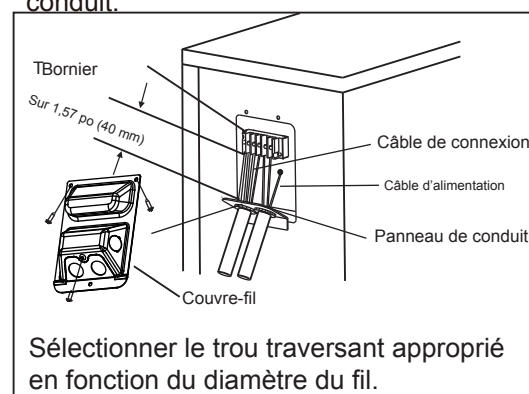

Raccord de tuyauterie de réfrigérant

Lors du raccordement de la tuyauterie de réfrigérant, **ne pas** laisser des substances ou des gaz autres que le réfrigérant spécifié pénétrer dans l'appareil. La présence d'autres gaz ou substances réduira la capacité de l'unité et peut entraîner une pression anormalement élevée dans le cycle de réfrigération. Cela peut provoquer une explosion et des blessures.

Remarque concernant la longueur des tuyaux

La longueur de la tuyauterie de réfrigérant affectera les performances et l'efficacité énergétique de l'unité. L'efficacité nominale est testée sur des unités d'une longueur de tuyau de 5 mètres (16,5 pieds) (en Amérique du Nord, la longueur de tuyau standard est de 7,5 m (25')). Un tuyau minimum de 3 mètres est requis pour minimiser les vibrations et le bruit excessif. En zone tropicale spéciale, pour les modèles de réfrigérant R290, aucun réfrigérant ne peut être ajouté et la longueur maximale du tuyau de réfrigérant ne doit pas dépasser 10 mètres (32.8ft).

Se reporter au tableau ci-dessous pour les spécifications concernant la longueur maximale et la hauteur de chute de la tuyauterie.

Longueur maximale et hauteur de chute de la tuyauterie de réfrigérant par modèle

Modèle	Capacité (BTU/h)	Longueur max. (m)	Hauteur de chute max. (m)
Onduleur R410A,R32 Climatiseur à compartiment	< 15,000	25 (82ft)	10 (33ft)
	≥ 15 000 et < 24 000	30 (98.5ft)	20 (66ft)
	≥24 000 et < 36 000	50 (164ft)	25 (82ft)
R22 Vitesse fixe Climatiseur à compartiment	< 18,000	10 (33ft)	5 (16ft)
	≥ 18 000 et < 21 000	15 (49ft)	8(26ft)
	≥21 000 et < 35 000	20 (66ft)	10(33ft)
R410A, R32 Vitesse fixe Climatiseur à compartiment	< 18,000	20 (66ft)	8(26ft)
	≥ 18 000 et < 36 000	25 (82ft)	10(33ft)

Instructions de raccordement - Tuyaux de réfrigérant

Étape 1 : Couper les tuyaux

Lors de la préparation des tuyaux de réfrigérant, veiller à les couper et à les évaser correctement. Cela garantira un fonctionnement efficace et minimisera le besoin de maintenance future.

1. Mesurer la distance entre les unités intérieure et extérieure.
2. À l'aide d'un coupe-tube, découper le tuyau un peu plus long que la distance mesurée.
3. S'assurer que le tuyau est coupé à un angle parfait de 90°.

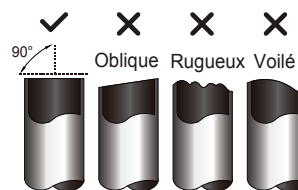

NE PAS DÉFORMER LE TUYAU PENDANT LA DÉCOUPE

Faire très attention à ne pas endommager, déformer ou déformer le tuyau pendant la coupe. Cela réduira considérablement l'efficacité de chauffage de l'appareil.

Étape 2 : Éliminer les bavures

Les bavures peuvent affecter l'étanchéité du raccord de la tuyauterie du réfrigérant. Elles doivent être complètement enlevées.

1. Maintenir le tuyau incliné vers le bas pour éviter que des bavures ne tombent dans le tuyau.
2. À l'aide d'une fraise ou d'un outil d'ébavurage, supprimer toutes les bavures de la section coupée du tuyau.

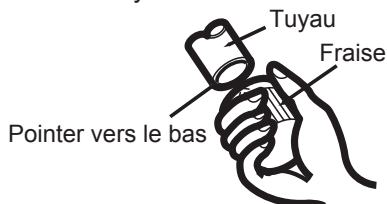

Étape 3 : Embouts de tuyau évasé

Un torchage adéquat est essentiel pour obtenir une étanchéité parfaite.

1. Après avoir enlevé les bavures du tuyau coupé, sceller les extrémités avec du ruban PVC pour empêcher les corps étrangers de pénétrer dans le tuyau.
2. Gainer le tuyau avec un matériau isolant.
3. Placer les écrous évasés aux deux extrémités du tuyau. S'assurer qu'ils sont dans la bonne direction, car il est impossible de les remettre ou de changer de direction après le torchage.

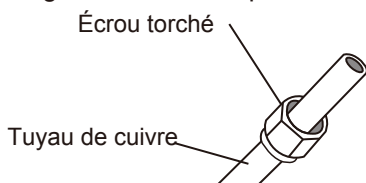

4. Retirer le ruban de PVC des extrémités du tuyau lorsque le travail à la torche est prêt à être exécuté.
5. Pincer pour obtenir une forme évasée à l'extrémité du tuyau. L'extrémité du tuyau doit dépasser du bord de la forme évasée conformément aux dimensions indiquées dans le tableau ci-dessous.

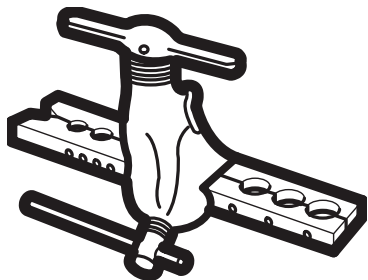

EXTENSION DE TUYAUTERIE AU-DELA DE LA FORME ÉVASÉE

Diamètre extérieur du tuyau (mm)	A (mm)	
	Min.	Max.
Ø 6.35 (Ø 0.25")	0.7 (0.0275")	1.3 (0.05")
Ø 9.52 (Ø 0.375")	1.0 (0.04")	1.6 (0.063")
Ø 12.7 (Ø 0.5")	1.0 (0.04")	1.8 (0.07")
Ø 16 (Ø 0.63")	2.0 (0.078")	2.2 (0.086")
Ø 19 (Ø 0.75")	2.0 (0.078")	2.4 (0.094")

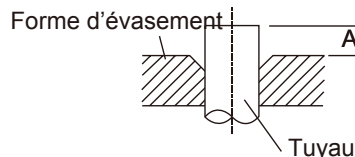

6. Placer l'outil de torchage sur la forme.
7. Tourner la poignée de l'outil de torchage vers la droite jusqu'à ce que le tuyau soit totalement évasé.
8. Retirer l'outil de torchage et la forme évasée, puis inspecter l'extrémité du tuyau pour les fissures pendant le torchage.

Étape 4 : Raccorder les tuyaux

Lors du raccordement des tuyaux de réfrigérant, veillez à ne pas utiliser un couple excessif ni à déformer le tuyau de quelque manière que ce soit. Vous devez d'abord connecter le tuyau basse pression, puis le tuyau haute pression.

RAYON DE COURBURE MINIMAL

Lors du pliage d'une tuyauterie de réfrigérant connectif, le rayon de courbure minimal est de 10 cm.

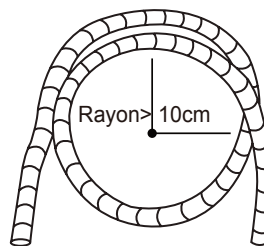

Instructions pour connecter la tuyauterie à l'unité intérieure

1. Aligner le centre des deux tuyaux que vous allez connecter.

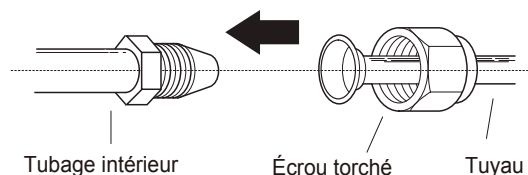

2. Serrer à la main l'écrou évasé aussi étroitement que possible.
3. À l'aide d'une clé, saisir l'écrou sur le tube de l'unité.
4. Tout en serrant fermement l'écrou sur le tube de l'unité, utiliser une clé dynamométrique pour serrer l'écrou évasé conformément aux valeurs de couple indiquées dans le tableau des exigences de couple ci-dessous. Desserrer légèrement l'écrou évasé, puis resserrer à nouveau.

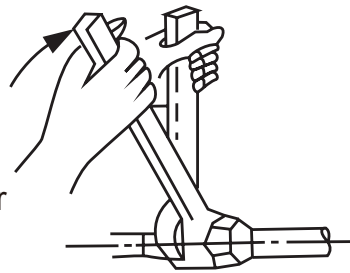

EXIGENCES DE COUPLE

Diamètre extérieur du tuyau (mm)	Couple de serrage (N•m)	Dimension de l'évasement (B) (mm)	Forme d'évasement
Ø 6.35 (Ø 0.25")	18~20(180~200kgf.cm)	8.4~8.7 (0.33~0.34")	
Ø 9.52 (Ø 0.375")	32~39(320~390kgf.cm)	13.2~13.5 (0.52~0.53")	
Ø 12.7 (Ø 0.5")	49~59(490~590kgf.cm)	16.2~16.5 (0.64~0.65")	
Ø 16 (Ø 0.63")	57~71(570~710kgf.cm)	19.2~19.7 (0.76~0.78")	
Ø 19 (Ø 0.75")	67~101(670~1010kgf.cm)	23.2~23.7 (0.91~0.93")	

⚠ NE PAS UTILISER UN COUPLE DE SERRAGE EXCESSIF

Une force excessive peut casser l'écrou ou endommager la tuyauterie de réfrigérant. Il ne faut pas dépasser les exigences de couple indiquées dans le tableau ci-dessus.

Instructions pour connecter la tuyauterie à l'unité extérieure

1. Dévisser le couvercle de la valve emballée sur le côté de l'unité extérieure.
2. Retirer les capuchons de protection des extrémités des vannes.
3. Aligner l'extrémité évasée du tuyau avec chaque vanne et serrer l'écrou évasé aussi fermement que possible à la main.
4. Avec une clé, saisir l'écrou sur le corps de la vanne. Ne pas saisir l'écrou qui joint la vanne de service.
5. Tout en tenant fermement le corps de la vanne, serrer l'écrou évasé à l'aide d'une clé dynamométrique en respectant les valeurs de couple correctes.
6. Desserrer légèrement l'écrou évasé, puis resserrer à nouveau.
7. Répéter les étapes 3 à 6 pour le tuyau restant.

⚠ UTILISER UNE CLÉ POUR SAISIR LE CORPS PRINCIPAL DE LA VANNE

Le couple de serrage de l'écrou évasé peut détacher d'autres parties de la vanne.

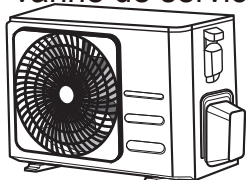

Couvercle de vanne

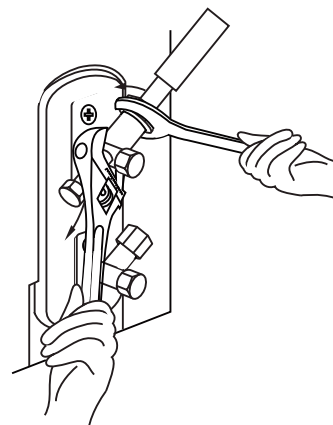

Évacuation d'air

Préparations et précautions

De l'air et des corps étrangers dans le circuit de réfrigérant peuvent provoquer une augmentation anormale de la pression, ce qui peut endommager le climatiseur, réduire son efficacité et causer des blessures. Utiliser une pompe à vide et un manomètre pour évacuer le circuit de réfrigérant, en éliminant tout gaz non condensable et toute humidité du système.

L'évacuation doit être effectuée lors de l'installation initiale et lorsque l'unité est déplacée.

AVANT D'EFFECTUER UNE ÉVACUATION

- ✓ Vérifier que les tuyaux de connexion entre les unités intérieure A et extérieure sont correctement connectés.
- ✓ S'assurer que tout le câblage est correctement connecté.

Instructions d'évacuation

1. Raccorder le tuyau de charge de la jauge du manifold au port de maintenance de la vanne basse pression de l'unité extérieure.
2. Raccorder un autre tuyau de charge de la jauge du collecteur à la pompe à vide.
3. Ouvrir le côté basse pression de la jauge à collecteur. Maintenir le côté haute pression fermé.
4. Allumer la pompe à vide pour évacuer le système.
5. Faire fonctionner la pompe à vide pendant au moins 15 minutes ou jusqu'à ce que le compteur affiche -76cmHg (-10^5Pa).

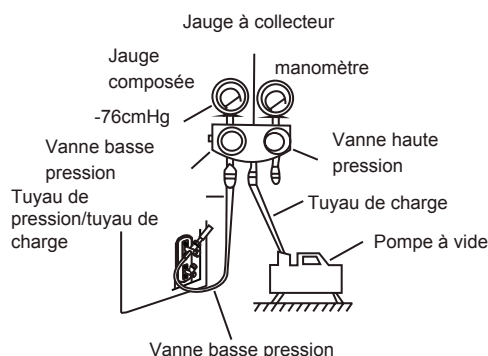

- 6 Fermer le côté basse pression de la jauge à collecteur et éteindre la pompe à vide.
7. Attendre 5 minutes, puis vérifier qu'il n'y a pas eu de changement de pression dans le système.

8. Si la pression a changé dans le système, se reporter à la section Contrôle des fuites de gaz pour savoir comment vérifier les fuites. S'il n'y a pas de changement de pression du système, dévisser le bouchon.
9. à partir de la vanne garnie (vanne haute pression). Insérer une clé hexagonale dans la vanne à garniture (vanne haute pression) et l'ouvrir en tournant la clé d'un quart de tour vers la gauche. Écouter les gaz sortir du système, puis fermer la vanne après 5 secondes.
10. Observer l'indicateur de pression pendant une minute pour s'assurer qu'il n'y a pas de changement de pression. La jauge de pression doit indiquer une pression légèrement supérieure à la pression atmosphérique.
11. Retirer le tuyau de charge du port de service.

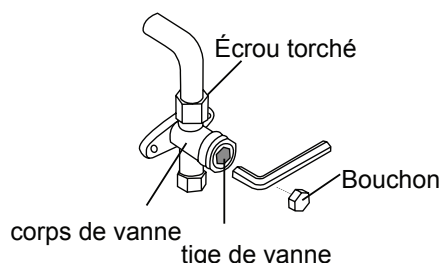

12. Avec un clé hexagonale, ouvrir complètement les vannes basse et haute pressions.
13. Serrer les capuchons des trois vannes (port de service, haute pression, basse pression) à la main. Resserrer davantage à l'aide d'une clé dynamométrique si nécessaire.

! OUVRIR DOUCEMENT LES TIGES DE VANNES

À l'ouverture des tiges de valve, tourner la clé hexagonale jusqu'à ce qu'elle frappe le bouchon. Ne pas forcer la vanne à s'ouvrir davantage.

Remarque relative à l'ajout de réfrigérant

Certains systèmes nécessitent une charge supplémentaire en fonction de la longueur du tuyau. La longueur standard du tuyau varie en fonction de la réglementation locale. Par exemple, en Amérique du Nord, la longueur standard du tuyau est de 7,5 m (25 pi). Dans les autres zones, la longueur standard du tuyau est de 5 m (16 pi). Le réfrigérant doit être chargé à partir du port de service situé sur la vanne basse pression de l'unité extérieure. Le réfrigérant supplémentaire à charger peut être calculé à l'aide de la formule suivante :

RÉFRIGÉRANT SUPPLÉMENTAIRE PAR LONGUEUR DE TUYAU

Longueur du tuyau de raccordement (m)	Méthode de purge d'air	Réfrigérant supplémentaire	
< Longueur standard du tuyau	Pompe à vide	N/D	
> Longueur standard de tuyau	Pompe à vide	Côté liquide : Ø 6,35 (Ø 0,25") R32 : (Longueur de tuyau - longueur standard) x 12g/m (Longueur de tuyau - longueur standard) x 0.13oz/ft R290 : (Longueur de tuyau - longueur standard) x 10g/m (Longueur de tuyau - longueur standard) x 0.10oz/ft R410A : (Longueur de tuyau - longueur standard) x 15g/m (Longueur de tuyau - longueur standard) x 0.16oz/ft R22 : (Longueur de tuyau - longueur standard) x 20g/m (Longueur de tuyau - longueur standard) x 0.21oz/ft	Côté liquide : Ø 9,52 (Ø 0,375") R32 : (Longueur de tuyau - longueur standard) x 24g/m (Longueur de tuyau - longueur standard) x 0.26oz/ft R290 : (Longueur de tuyau - longueur standard) x 18g/m (Longueur de tuyau - longueur standard) x 0.19oz/ft R410A : (Longueur de tuyau - longueur standard) x 30g/m (Longueur de tuyau - longueur standard) x 0.32oz/ft R22 : (Longueur de tuyau - longueur standard) x 40g/m (Longueur de tuyau - longueur standard) x 0.42oz/ft

Pour l'unité à réfrigérant R290, la quantité totale de réfrigérant à charger est équivalente à : 387g(<=9000Btu/h), 447g(>9000Btu/h et <=12000Btu/h), 547g(>12000Btu/h et <=18000Btu/h), 632g(>18000Btu/h et <=24000Btu/h).

⚠ MISE EN GARDE NE PAS mélanger les types de réfrigérants.

Contrôles de fuites électrique et de gaz

Avant le test de fonctionnement

Effectuer uniquement le test après avoir suivi les étapes suivantes :

- Vérifications de la sécurité électrique - Confirmer que le système électrique de l'unité est sûr et fonctionne correctement
- Vérification des fuites de gaz - Vérifier toutes les connexions des écrous évasés et que le système ne fuit pas
- Confirmer que les vannes gaz et liquide (haute et basse pression) sont complètement ouvertes

Contrôles de sécurité électrique

Après l'installation, vérifier que tout le câblage électrique est installé conformément aux réglementations locales et nationales et conformément au manuel d'installation.

AVANT LE TEST DE FONCTIONNEMENT

Contrôle du fonctionnement de la mise à la terre

Mesurer la résistance de terre par détection visuelle et avec un testeur de résistance de terre. La résistance de mise à la terre doit être inférieure à $0,1 \Omega$.

Remarque : Cela peut ne pas être requis pour certains endroits aux États-Unis.

PENDANT LE TEST DE FONCTIONNEMENT

Contrôle des fuites électriques

Pendant le **test de fonctionnement**, utiliser une sonde électronique et un multimètre pour exécuter un test de fuite électrique complet.

Si une fuite d'électricité est détectée, éteindre immédiatement l'appareil et appeler un électricien agréé pour rechercher et résoudre la cause de la fuite.

Remarque : Cela peut ne pas être requis pour certains endroits aux États-Unis.



ATTENTION - RISQUE DE CHOC ÉLECTRIQUE

TOUT LE CÂBLAGE DOIT ÊTRE CONFORME AUX CODES ÉLECTRIQUES LOCAUX ET NATIONAUX ET DOIT ÊTRE INSTALLÉ PAR UN ÉLECTRICIEN SOUS LICENCE.

Contrôles de fuites de gaz

Il existe deux méthodes différentes pour vérifier les fuites de gaz.

Méthode savon et eau

À l'aide d'une brosse douce, appliquer de l'eau savonneuse ou un détergent liquide sur tous les points de raccordement des tuyaux de l'unité intérieure et de l'unité extérieure. La présence de bulles indique une fuite.

Méthode du détecteur de fuite

Si un détecteur de fuite est utilisé, consulter le manuel d'utilisation de l'appareil pour connaître les instructions d'utilisation appropriées.

APRÈS AVOIR RÉALISÉ DES CONTRÔLES DE FUITE DE GAZ

Après avoir vérifié que tous les points de raccordement des tuyaux **NE FUIENT PAS**, remplacer le couvercle de la vanne sur l'unité extérieure.

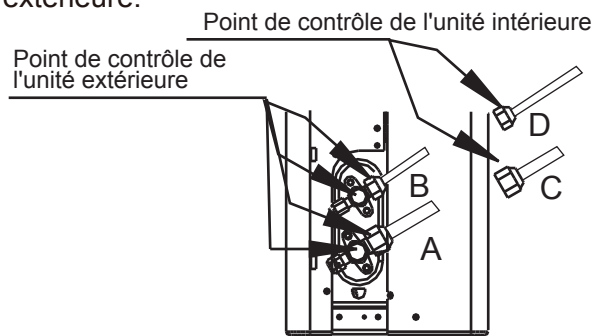

- A : Vanne d'arrêt basse pression
- B : Vanne d'arrêt haute pression
- C et D : Écrous évasés de l'unité intérieure

Test de fonctionnement

Instructions de test de fonctionnement

Exécuter le **test de fonctionnement** pendant au moins 30 minutes.

1. Raccorder l'alimentation à l'unité.
2. Appuyer sur le bouton **MARCHE/ARRÊT** de la télécommande pour l'allumer.
3. Appuyer sur le bouton **MODE** pour faire défiler les fonctions suivantes, une par une :
 - **REFROIDISSEMENT** - Sélectionner la température la plus basse possible
 - **CHAUFFAGE** - Sélectionner la température la plus élevée possible
4. Laisser chaque fonction s'exécuter pendant 5 minutes et effectuer les vérifications suivantes :

Liste des contrôles à effectuer	PASSE/ÉCHOUÉ	
Pas de fuite électrique		
L'unité est correctement mise à la terre		
Toutes les bornes électriques sont correctement couvertes		
Les unités intérieures et extérieures sont solidement installées		
Aucun point de raccordement des tuyaux ne fuit	Extérieur (2) :	Intérieur (2) :
L'eau s'écoule correctement du tuyau d'évacuation		
Toute la tuyauterie est correctement isolée		
L'unité exécute la fonction REFROIDISSEMENT correctement		
L'unité exécute la fonction CHAUFFAGE correctement		
Les volets de l'unité intérieure tournent correctement		
L'unité intérieure répond à la télécommande		

DOUBLE CONTRÔLE DES RACCORDEMENTS DE TUYAUX

Pendant le fonctionnement, la pression du circuit de réfrigérant augmente. Cela peut révéler des fuites qui n'étaient pas présentes lors de la vérification initiale. Pendant le test, prendre le temps de vérifier deux fois que tous les points de raccordement des tuyaux de réfrigérant ne présentent pas de fuites. Se reporter à la section **Contrôle des fuites de gaz** pour des instructions.

5. Une fois l'exécution du test terminée avec succès et si tous les points de contrôle de la liste de contrôles à effectuer sont réussis, procéder comme suit :
 - a. Avec la télécommande, ramener l'appareil à sa température de fonctionnement normale.
 - b. En utilisant du ruban isolant, enrouler les connexions du tuyau de réfrigérant laissées découvertes pendant le processus d'installation de l'unité intérieure.

SI LA TEMPÉRATURE AMBIANTE EST INFÉRIEURE À 16 °C (60 °F)

Il est impossible d'utiliser la télécommande pour activer la fonction **REFROIDISSEMENT** lorsque la température ambiante est inférieure à 16°C. Dans ce cas utiliser le bouton de **COMMANDE MANUELLE** pour tester la fonction **REFROIDISSEMENT**.

1. Soulever le panneau avant de l'unité intérieure jusqu'à ce qu'il s'enclenche.
2. Le bouton de **COMMANDE MANUELLE** est situé du côté droit de l'unité. Appuyer de fois pour sélectionner la fonction **REFROIDISSEMENT**.
3. Exécuter un test de fonctionnement normal.

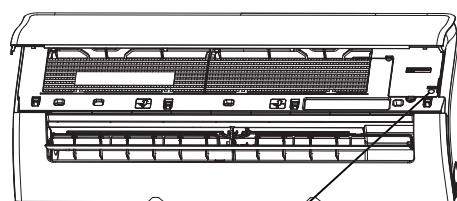

Bouton de commande manuelle

Emballage et déballage de l'appareil

Instructions pour l'emballage et le déballage de l'appareil :

Déballage :

Unité intérieure :

1. Coupez le ruban d'étanchéité sur le carton avec un couteau, une coupe à gauche, une coupe au milieu et une coupe à droite.
2. Utilisez l'étau pour retirer les clous de fermeture sur le dessus du carton.
3. ouvrez le carton.
4. retirez la plaque de support central si elle est incluse.
5. Sortez l'emballage des accessoires et le fil de connexion s'il est inclus.
6. Sortez la machine du carton et posez-la à plat.
7. Retirez la mousse d'emballage gauche et droite ou la mousse d'emballage supérieure et inférieure, détachez le sac d'emballage.

Unité extérieure

1. couper la courroie d'emballage.
2. sortir l'appareil du carton.
3. retirer la mousse de l'unité.
4. retirer le sac d'emballage de l'appareil.

Emballage :

Unité intérieure :

1. Mettez l'unité intérieure dans le sac d'emballage.
2. Fixez les mousses d'emballage gauche et droite ou les mousses d'emballage supérieure et inférieure à l'unité.
3. Placez l'unité dans le carton, puis placez l'emballage des accessoires.
4. Fermez le carton et scellez-le avec le ruban adhésif.
5. L'utilisation de la ceinture d'emballage si nécessaire.

Unité extérieure :

1. Mettez l'unité extérieure dans le sac d'emballage.
2. Mettez la mousse de fond dans la boîte.
3. Placez l'unité dans le carton, puis mettez la mousse d'emballage supérieure sur l'unité.
4. Fermez le carton et scellez-le avec le ruban adhésif.
5. L'utilisation de la ceinture d'emballage si nécessaire

REMARQUE : Veuillez conserver tous les éléments d'emballage si vous en avez besoin à l'avenir.

La conception et les spécifications sont sujettes à modification sans préavis pour améliorer le produit. Consultez l'agence de vente ou le fabricant pour plus de détails. Toute mise à jour du manuel sera téléchargée sur le site Web du service. Veuillez vérifier la version la plus récente.

**CS445UI-18C(AG)(C)
16122000009614
20210715**
