

# Liste de pièces de remplacement



500, 9<sup>e</sup> Avenue  
Richmond (Québec) J0B 2H0  
Téléphone : (888) 854-1111  
Télécopieur : (819) 826-6370



# TABLE DES MATIÈRES

## Modèles actuels

### **MINI BTH**

Modèles de 3 à 12 kW : 208/240V (monophasé) ..... 4

### **MINI ULTRA**

Modèles de 3 à 12 kW : 208/240V (monophasé) ..... 5

### **BTH ULTRA**

Modèles de 12 à 24 kW : 208/240V (monophasé) ..... 6

Modèles de 27 à 36 kW : 208/240V (monophasé) ..... 7

Modèles de 7 à 36 kW : 208/240V (triphasé) ..... 8

Modèles de 7 à 36 kW : 480/600V (triphasé) ..... 9

### **VOLTMAX**

Modèles de 30 à 180 kW : 480/600V (triphasé) ..... 10

Modèles de 192 à 408 kW : 480/600V (triphasé) ..... 12

### **T2 eco ULTRA**

Puissance de 4.5 kW à 29 kW : 208/240V (monophasé) ..... 15

### **COMBOMAX ULTRA**

Puissance de 4.5 kW à 29 kW : 208/240V (monophasé) ..... 16

### **COMBOMAX 109 COMMERCIAL**

Puissance de 6 kW à 30 kW / 240V (monophasé) ..... 17

Puissance de 9 kW à 30 kW / 600V (triphasé) ..... 18

### **TurboMax**

Modèles 23, 24, 33, 34, 43, 44, 45, 65, 65A, 109 et 109A ..... 19

### **DoubleMax**

Modèles 50-4, 80-5 et 120-9 ..... 20

### **BuffMax**

Modèles 30, 50, 80, 120, 120A, 175A, 200A ..... 21

# TABLE DES MATIÈRES

## Modèles antérieurs

### **MINI BTH (Modèles 2014 et moins)**

Modèles de 3 kW à 12 kW : 208/240V (monophasé) .....	22
--	----

### **BTH**

Modèles de 8 kW à 33 kW : 240V (monophasé) .....	23
--	----

Modèles de 9 kW à 36 kW : 600V (triphasé) .....	24
---	----

### **BTH ULTRA (Modèles 2014 et moins)**

Modèles de 6 kW à 33 kW : 240V (monophasé) .....	25
--	----

### **DTH**

Modèles de 42 kW à 144 kW : 240V (monophasé) .....	27
--	----

Modèles de 42 kW à 144 kW : 480/600V (triphasé) .....	27
---	----

### **INSTOMAX**

Puissance de 4.5 kW à 12 kW : 240V (monophasé) .....	29
--	----

### **COMBOMAX RÉSIDENTIEL**

Modèles 23 à 64 avec Puissance de 8 kW à 24 kW : 240V (monophasé) .....	30
---	----

# MINI BTH

Chaudière électrique

Modèles de 3 à 12 kW : 208/240V (monophasé)

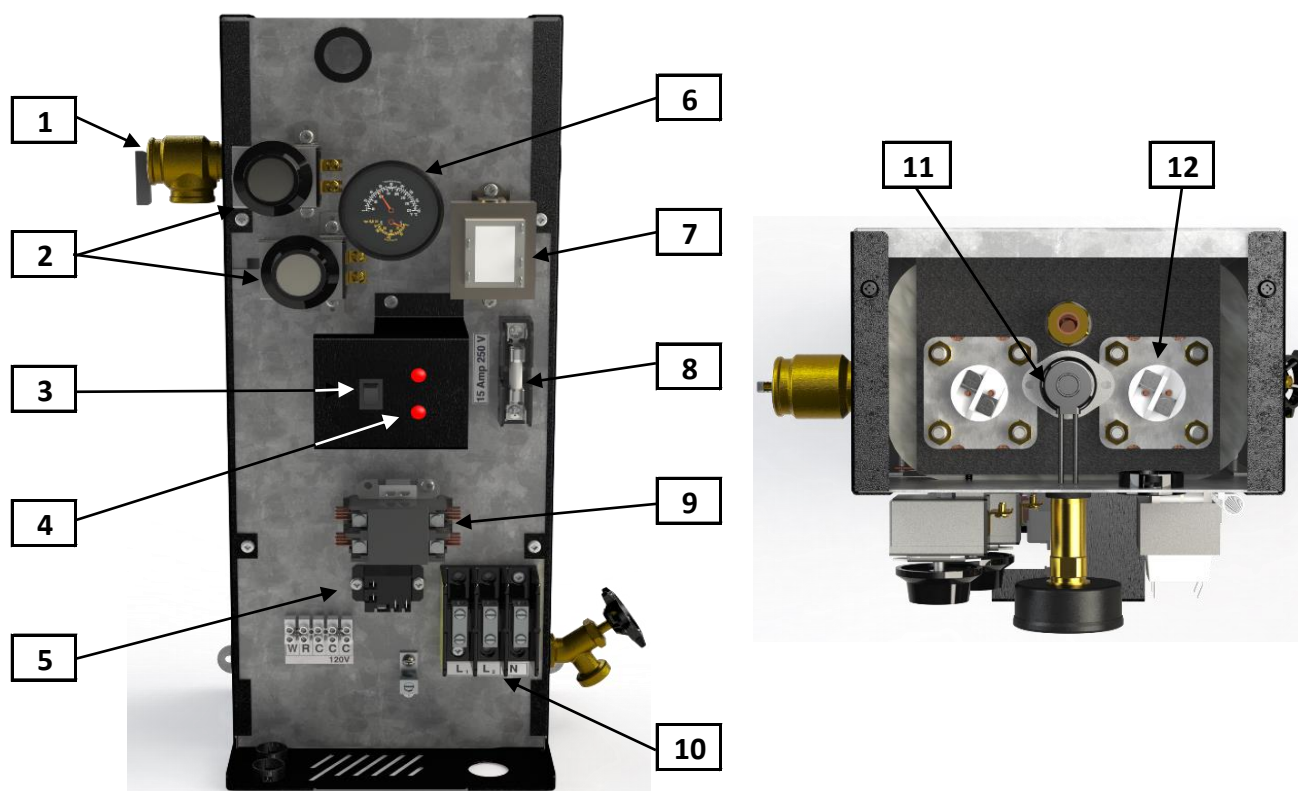

Item	Número de pièce	Modèles	Description
1	ZMC200-SV30PSI1	Tous	Soupape de sûreté 30 psi, 3/4"
2	ZEL200-G111781	Tous	Contrôle de température
3	ZEL900-ROCKER5A	Tous	Interrupteur
4	ZEL150-240VRED	Tous	Lampe témoin
5	ZEL100-24ACSPST	Tous	Relais de puissance 24Vac
6	ZMC300-75P160CN	Tous	Indicateur de température et pression
7	ZEL400-20842440	Tous	Transformateur 208V-240V/24V 40VA
8	ZEL250-TDCC15A	Tous	Fusible temporisé 600V 15 Amp Class CC
9	ZEL100-2PC5024	3kW ; 4.5kW ; 7.5kW ; 9kW	Contacteur 2 pôles 24Vac
	ZEL100-4P50A24	12kW	Contacteur 4 pôles 24Vac
10	ZEL800-3P115600	Tous	Bloc raccordement 600V 3Poles 115A
11	ZEL200-L6C732	Tous	Contrôle de haute-limite
12	ZEL300-240V3KW	3kW ; 7.5kW	Élément chauffant 3 kW 240V
	ZEL300-240V45KW	4.5kW ; 9kW	Élément chauffant 4.5 kW 240V
	ZEL300-240V6KW	12kW	Élément chauffant 6 kW 240V

# MINI ULTRA

Chaudière électrique

Modèles de 3 à 12 kW : 208/240V (monophasé)

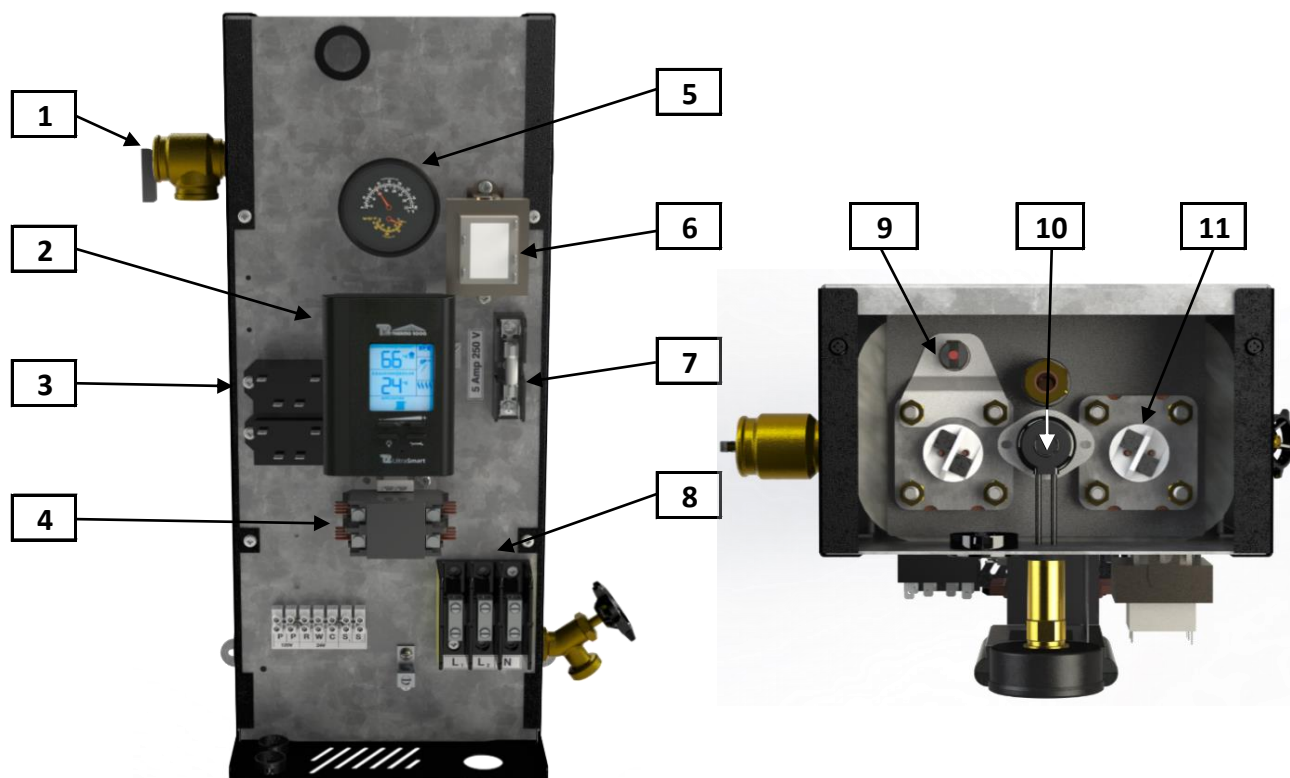

Item	Número de pièce	Modèles	Description
1	ZMC200-SV30PSI1	Tous	Soupape de sûreté 30 psi, 3/4"
2	ZEL100-ULTRA	Tous	Contrôleur UltraSmart
3	ZEL100-24ACNO30	Tous	Relais de puissance 24Vac
4	ZEL100-2PC5024	3kW ; 4.5kW ; 7.5kW ; 9kW	Contacteur 2 pôles 24Vac
	ZEL100-4P50A24	12kW	Contacteur 4 pôles 24Vac
5	ZMC300-75P160CN	Tous	Indicateur de température et pression
6	ZEL400-20842440	Tous	Transformateur 208V-240V/24V 40VA
7	ZEL250-TDMIDJ5	Tous	Fusible
8	ZEL800-3P115600	Tous	Bloc raccordement 600V 3Poles 115A
9	ZEL200-DISC227	Modèle USA	Haute limite de surface
10	ZEL200-L6C732	Tous	Contrôle de haute-limite
11	ZEL300-240V3KW	3kW ; 7.5kW	Élément chauffant 3 kW 240V
	ZEL300-240V45KW	4.5kW ; 9kW	Élément chauffant 4.5 kW 240V
	ZEL300-240V6KW	12kW	Élément chauffant 6 kW 240V

# BTH ULTRA 208/240V-1 ph.

Chaudière électrique

Modèles de 12 à 24 kW : 208/240V (monophasé)

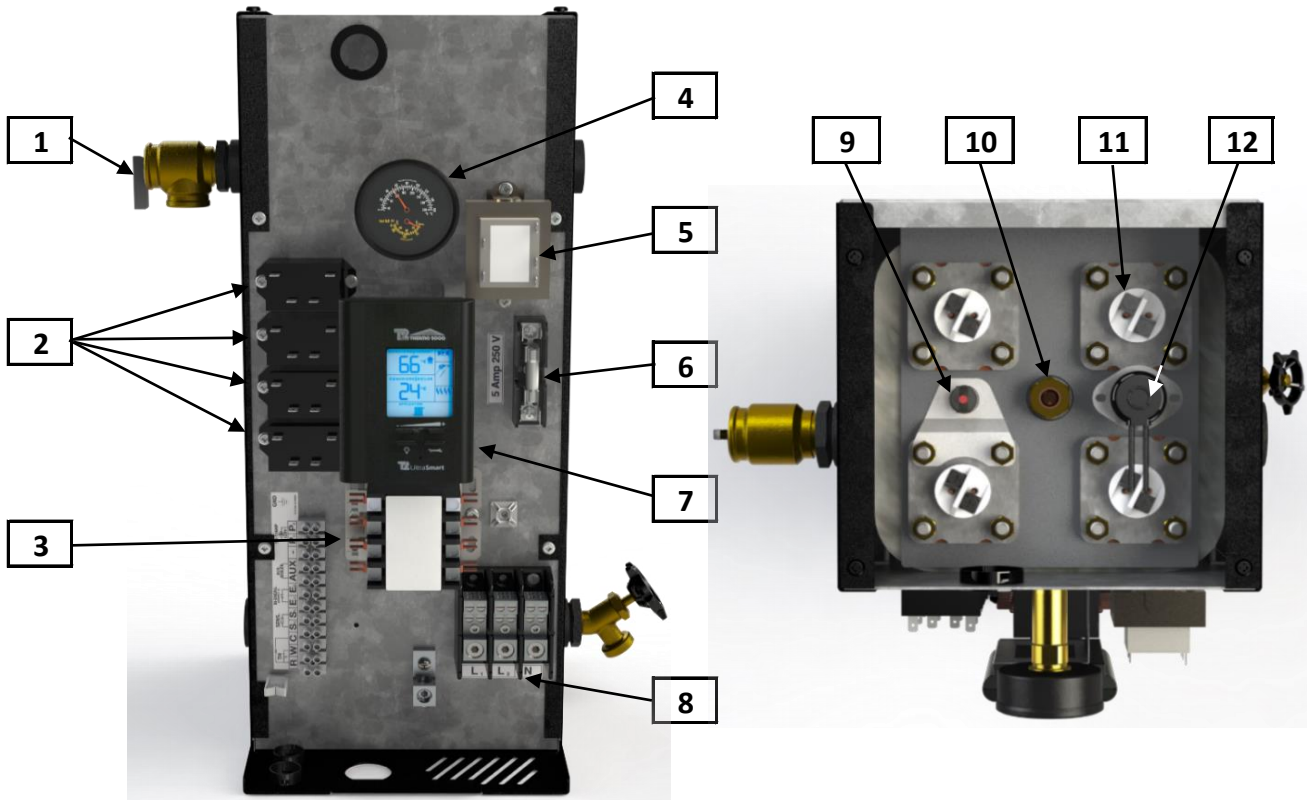

Item	Numéro de pièce	Modèles	Description
1	ZMC200-SV30PSI1	Tous	Soupape de sûreté 30 psi, 3/4"
2	ZEL100-24ACNO30	Tous	Relais de puissance 24Vac
3	ZEL100-4P50A24	Tous	Contacteur 4 pôles 24Vac
4	ZMC300-75P160CN	Tous	Indicateur de température et pression
5	ZEL400-20842440	Tous	Transformateur 208V-240V/24V 40VA
6	ZEL250-TDMIDJ5	Tous	Fusible
7	ZEL100-ULTRA	Tous	Contrôleur UltraSmart
8	ZEL800-3P175600	Tous	Bloc raccordement 600V 3Poles 175A
9	ZEL200-DISC227	Modèle USA	Haute limite de surface
10	ZEL100-SENSUNI	Tous	Sonde de température d'eau
11	ZEL300-240V3KW	12kW ; 15kW	Élément chauffant 3 kW 240V
	ZEL300-240V45KW	15kW ; 18kW	Élément chauffant 4.5 kW 240V
	ZEL300-240V5KW	20kW	Élément chauffant 5 kW 240V
	ZEL300-240V6KW	24kW	Élément chauffant 6 kW 240V
12	ZEL200-L6C732	Tous	Contrôle de haute-limite

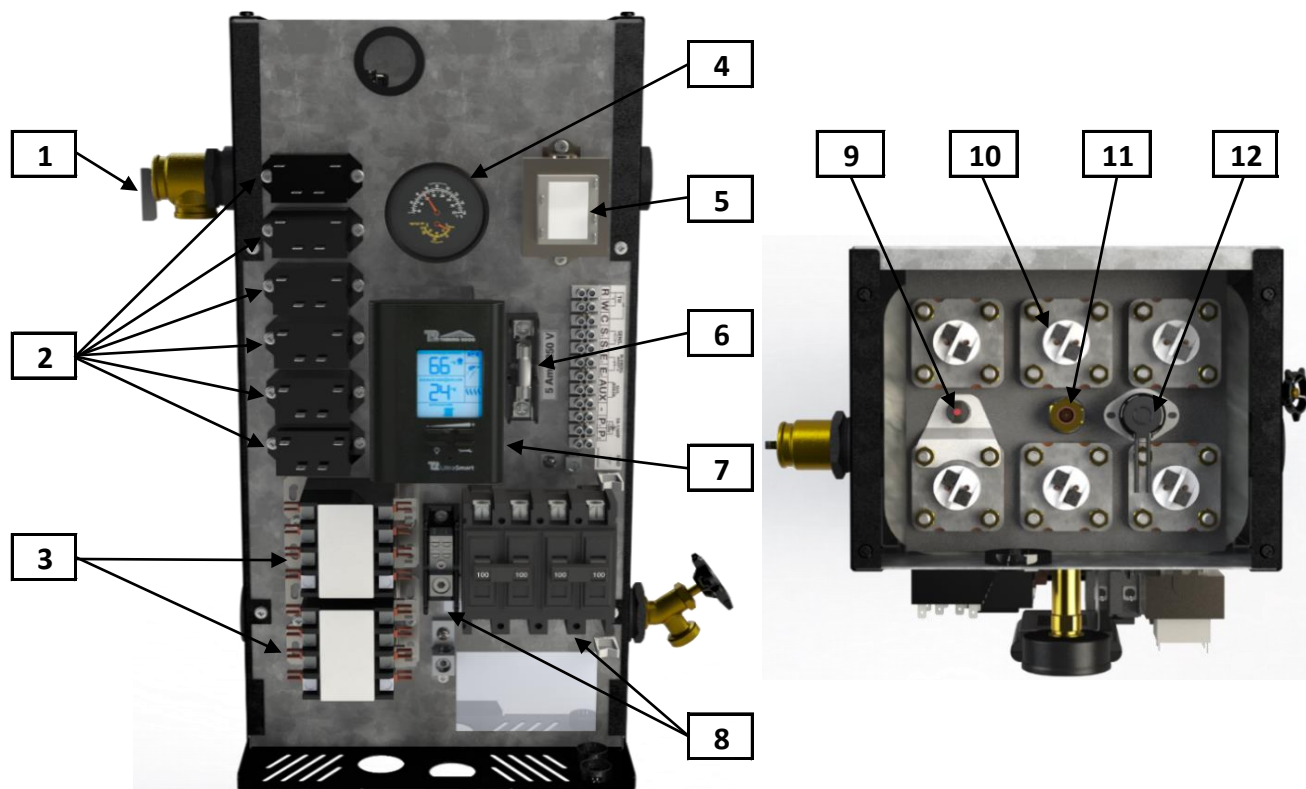
**BTH ULTRA 208/240V-1 ph.***Chaudière électrique***Modèles de 27 à 36 kW : 208/240V (monophasé)**

Item	Número de pièce	Modèles	Description
1	ZMC200-SV30PSI1	Tous	Soupape de sûreté 30 psi, 3/4"
2	ZEL100-24ACNO30	Tous	Relais de puissance 24Vac
3	ZEL100-4P50A24	Tous	Contacteur 4 pôles 24Vac
4	ZMC300-75P160CN	Tous	Indicateur de température et pression
5	ZEL400-20842450	Tous	Transformateur 208V-240V/24V 50VA
6	ZEL250-TDMIDJ5	Tous	Fusible
7	ZEL100-ULTRA	Tous	Contrôleur UltraSmart
8	ZEL800-1P175600	33 kW ; 36 kW	Bloc raccordement 600V 1Poles 175A
	ZEL800-2P175600	27 kW ; 29 kW	Bloc raccordement 600V 2Poles 175A
	ZEL800-3P175600	27 kW ; 29 kW	Bloc raccordement 600V 3Poles 175A
	ZEL900-2P100A	33 kW ; 36 kW	Disjoncteur
9	ZEL200-DISC227	33kW ; 36kW et modèle USA	Haute limite de surface
10	ZEL300-240V45KW	27kW ; 29kW	Élément chauffant 4.5 kW 240V
	ZEL300-240V5KW	29kW ; 33kW	Élément chauffant 5 kW 240V
	ZEL300-240V6KW	33kW ; 36kW	Élément chauffant 6 kW 240V
11	ZEL100-SENSUNI	Tous	Sonde de température d'eau
12	ZEL200-L6C732	Tous	Contrôle de haute-limite

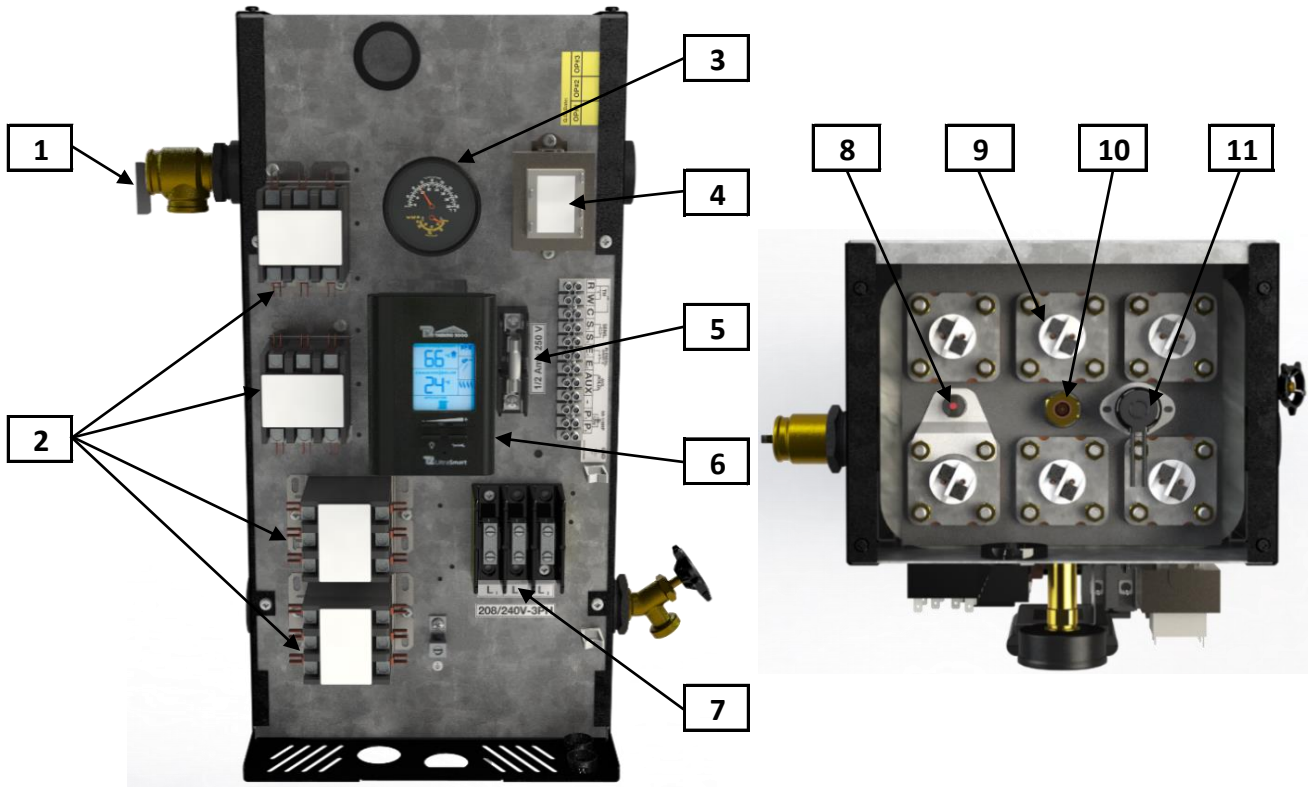

**BTH ULTRA 208/240V-3 ph.***Chaudière électrique***Modèles de 7 à 36 kW : 208/240V (triphasé)**

Item	Numéro de pièce	Modèles	Description
1	ZMC200-SV30PSI1	Tous	Soupape de sûreté 30 psi, 3/4"
2	ZEL100-3P50A24	Tous	Contacteur 3 pôles 24Vac
3	ZMC300-75P160CN	Tous	Indicateur de température et pression
4	ZEL400-20842450	Tous	Transformateur 208V-240V/24V 50VA
5	ZEL250-FAMID1/2	Tous	Fusible 1/2 amp.
6	ZEL100-ULTRA	Tous	Contrôleur UltraSmart
7	ZEL800-3P115600	Tous	Bloc raccordement 600V 3Poles 115A
8	ZEL200-DISC227	Modèle USA	Haute limite de surface
9	ZEL300-240V3KW	7kW ; 13kW ; 17kW	Élément chauffant 3 kW 240V
	ZEL300-240V45KW	10kW ; 17kW ; 20kW	Élément chauffant 4.5 kW 240V
	ZEL300-240V5KW	11kW ; 22kW ; 25kW	Élément chauffant 5 kW 240V
	ZEL300-240V6KW	25kW ; 27kW	Élément chauffant 6 kW 240V
10	ZEL100-SENSUNI	Tous	Sonde de température d'eau
11	ZEL200-L6C732	Tous	Contrôle de haute-limite

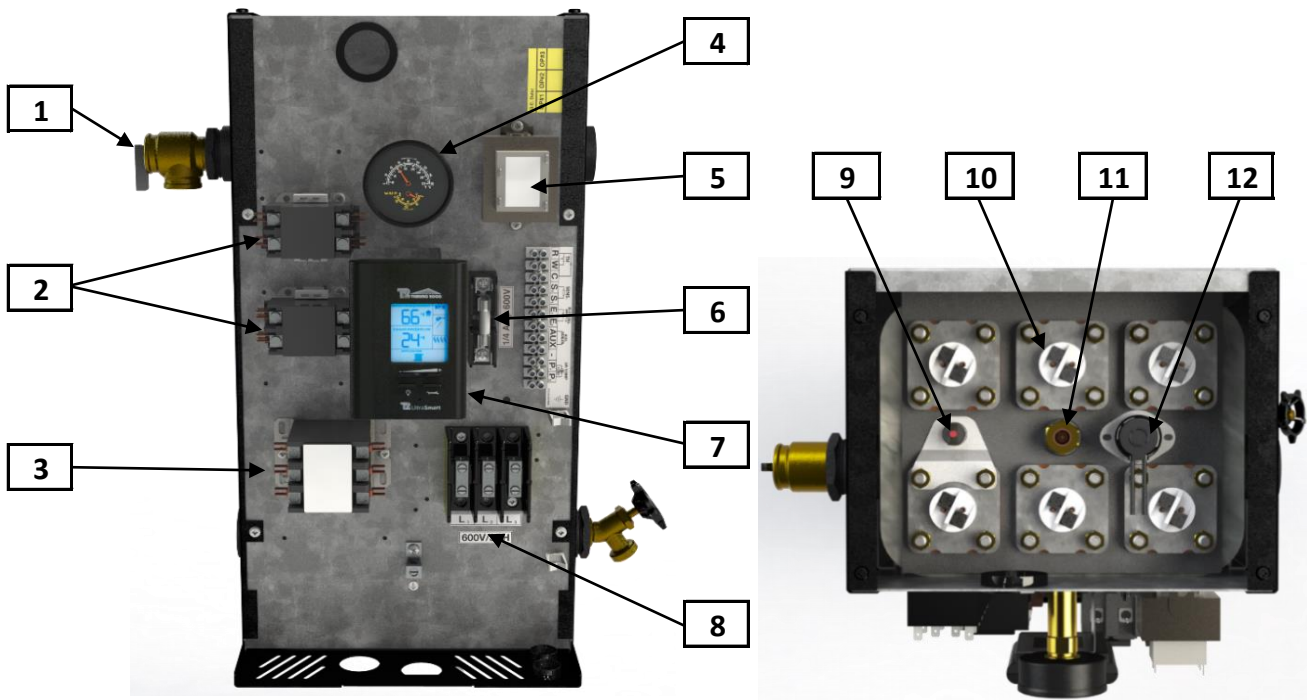

**BTH ULTRA 480/600V-3 ph.***Chaudière électrique***Modèles de 7 à 36 kW : 480/600V (triphase)**

Item	Número de pièce	Modèles	Description
1	ZMC200-SV30PSI1	Tous	Soupape de sûreté 30 psi, 3/4"
2	ZEL100-2PC5024	Tous	Contacteur 2 pôles 24Vac
3	ZEL100-3P50A24	Tous	Contacteur 3 pôles 24Vac
4	ZMC300-75P160CN	Tous	Indicateur de température et pression
5	ZEL400-48024-40	Modèle 480V	Transformateur 480V/24V 40VA
	ZEL400-57524-50	Modèle 600V	Transformateur 575/24V 50VA
6	ZEL250-TDCC1/4A	Tous	Fusible temporisé 600V 1/4 Amp Class CC
7	ZEL100-ULTRA	Tous	Contrôleur UltraSmart
8	ZEL800-3P115600	Tous	Bloc raccordement 600V 3Poles 115A
9	ZEL200-DISC227	33kW ; 36kW et modèle USA	Haute limite de surface
10	ZEL300-277V5KW	15kW ; 30kW (480V)	Élément chauffant 5 kW 277V
	ZEL300-277V6KW	18kW ; 36kW (480V)	Élément chauffant 6 kW 277V
	ZEL300-347V3KW	9kW ; 18kW ; 22kW (600V)	Élément chauffant 3 kW 347V
	ZEL300-347V45KW	13kW ; 22kW ; 27kW (600V)	Élément chauffant 4.5 kW 347V
	ZEL300-347V5KW	30kW (600V)	Élément chauffant 5 kW 347V
	ZEL300-347V6KW	36kW (600V)	Élément chauffant 6 kW 347V
11	ZEL100-SENSUNI	Tous	Sonde de température d'eau
12	ZEL200-L6C732	Tous	Contrôle de haute-limite

# VOLTMAX 480/600V-3 ph.

Chaudière électrique

Modèles de 30 à 180 kW : 480/600V (triphasé)

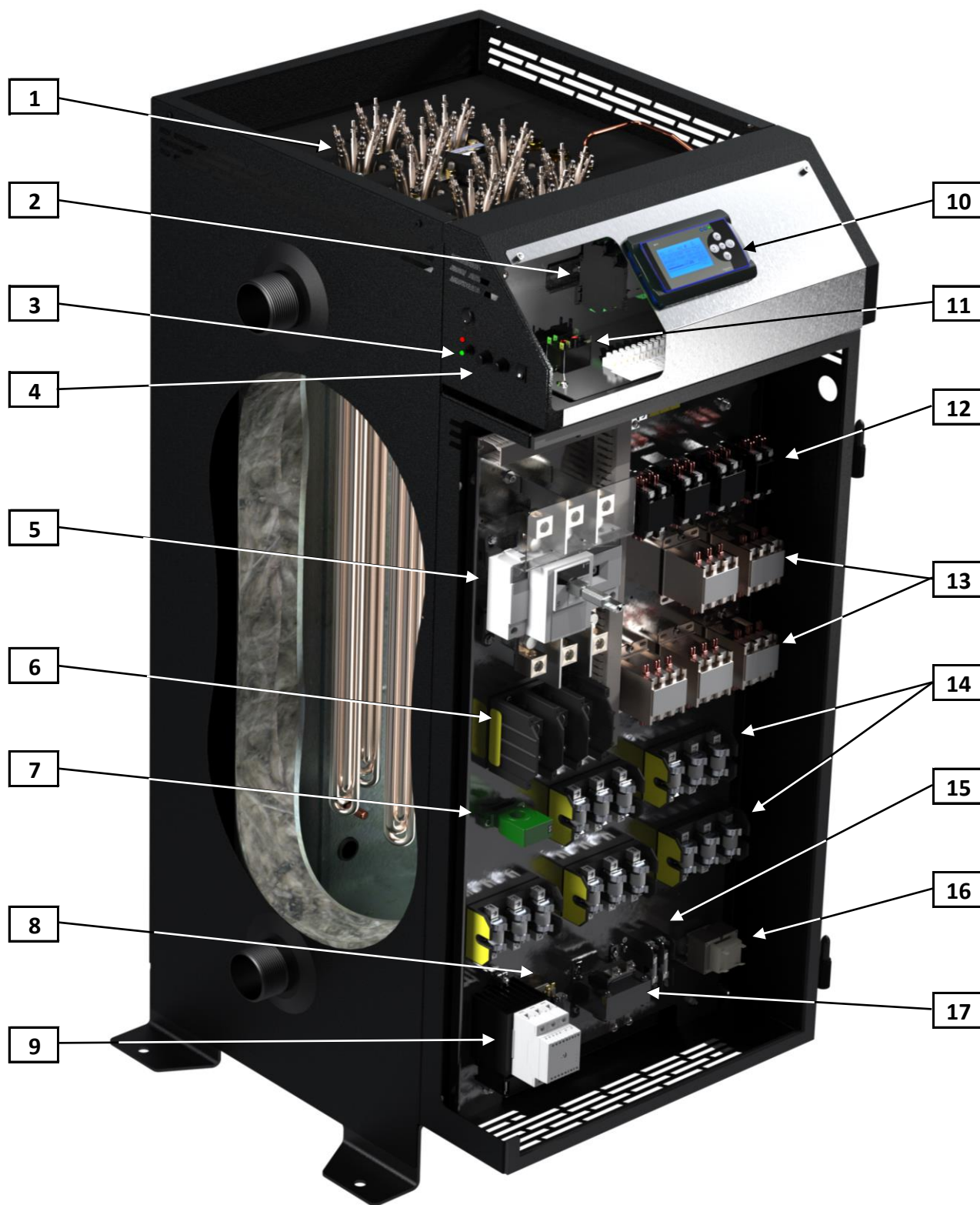

**VOLTMAX 480/600V-3 ph.****Chaudière électrique****Modèles de 30 à 180 kW : 480/600V (triphasé)**

Item	Numéro de pièce	Modèles	Description
1	ZEL300-480V15WY	Modèle 480V	Élément chauffant 15 kW 480V
	ZEL300-480V18WY	Modèle 480V	Élément chauffant 18 kW 480V
	ZEL300-600V15WY	Modèle 600V	Élément chauffant 15 kW 600V
	ZEL300-600V18WY	Modèle 600V	Élément chauffant 18 kW 600V
2	ZEL100-SEXP171	Tous	Module d'expansion VOLTMAX
3	ZEL200-NIV120V	Option et 120kW à 180kW	Contrôle de bas niveau d'eau
4	ZEL250-TEMP1/2A	Tous	Fusible
	ZEL250-TEMP3/4A	75kW à 144kW	Fusible
	ZEL250-TEMP1A	150kW à 180kW	Fusible
5	ZEL550-SWIT60A	Option	Sectionneur de courant 60A sans fusible
	ZEL550-SWIF60A	Option	Sectionneur de courant 60A avec fusible
	ZEL550-SWIT100A	Option	Sectionneur de courant 100A sans fusible
	ZEL550-SWIF100A	Option	Sectionneur de courant 100A avec fusible
	ZEL550-SWIT200A	Option	Sectionneur de courant 200A sans fusible
	ZEL550-SWIF200A	Option	Sectionneur de courant 200A avec fusible
6	ZEL800-3P175600	30kW à 144kW	Bloc raccordement 600V 3Poles 175A
	ZEL800-3P310600	150kW à 180kW	Bloc raccordement 600V 3Poles 310A
7	ZEL450-CSENS200	Modèle SCR	Lecteur de courant 200A
8	ZEL200-SEQ120NO	120kW à 180kW	Séquenceur simple
9	ZEL100-SCR30APH	Modèle SCR 30kW à 90kW	Relais de modulation SCR 30A/600V/3ph
	ZEL100-SCR65APH	Modèle SCR 99kW à 180kW	Relais de modulation SCR 65A/600V/3ph
10	ZEL100-SDISM171	Tous	Contrôleur numérique en façade VOLTMAX
11	ZEL100-RELDPST	Tous	Relais DPST- 1NO/1NC 120Vac
12	ZEL100-2PC50120	Tous	Contacteur 2 pôles 120Vac
13	ZEL100-3P50A120	Tous	Contacteur 3 pôles 120Vac
14	ZEL250-FAT25A	45 à 54kW et 75 à 90kW	Fusible Action Rapide 600V 25 Amp Class T
	ZEL250-FAT50A	Tous	Fusible Action Rapide 600V 50 Amp Class T
15	ZEL250-TDCC2/10	30kW à 72kW	Fusible temporisé 600V 2/10 Amp Class CC
	ZEL250-TDCC1/4A	75kW à 108kW	Fusible temporisé 600V 1/4 Amp Class CC
	ZEL250-TDCC1/2A	120kW à 180kW	Fusible temporisé 600V 1/2 Amp Class CC
16	ZEL400-120V40VA	Tous	Transformateur 120V/24V 40VA
17	ZEL400-480100VA	30kW à 180kW (480V)	Transformateur 480V/120V 100VA
	ZEL400-600V50VA	30kW à 54kW (600V)	Transformateur 600V/120V 50VA
	ZEL400-600100VA	60kW à 180kW (600V)	Transformateur 600V/120V 100VA

# VOLTMAX 480/600V-3 ph.

Chaudière électrique

Modèles de 192 à 408 kW : 480/600V (triphasé)

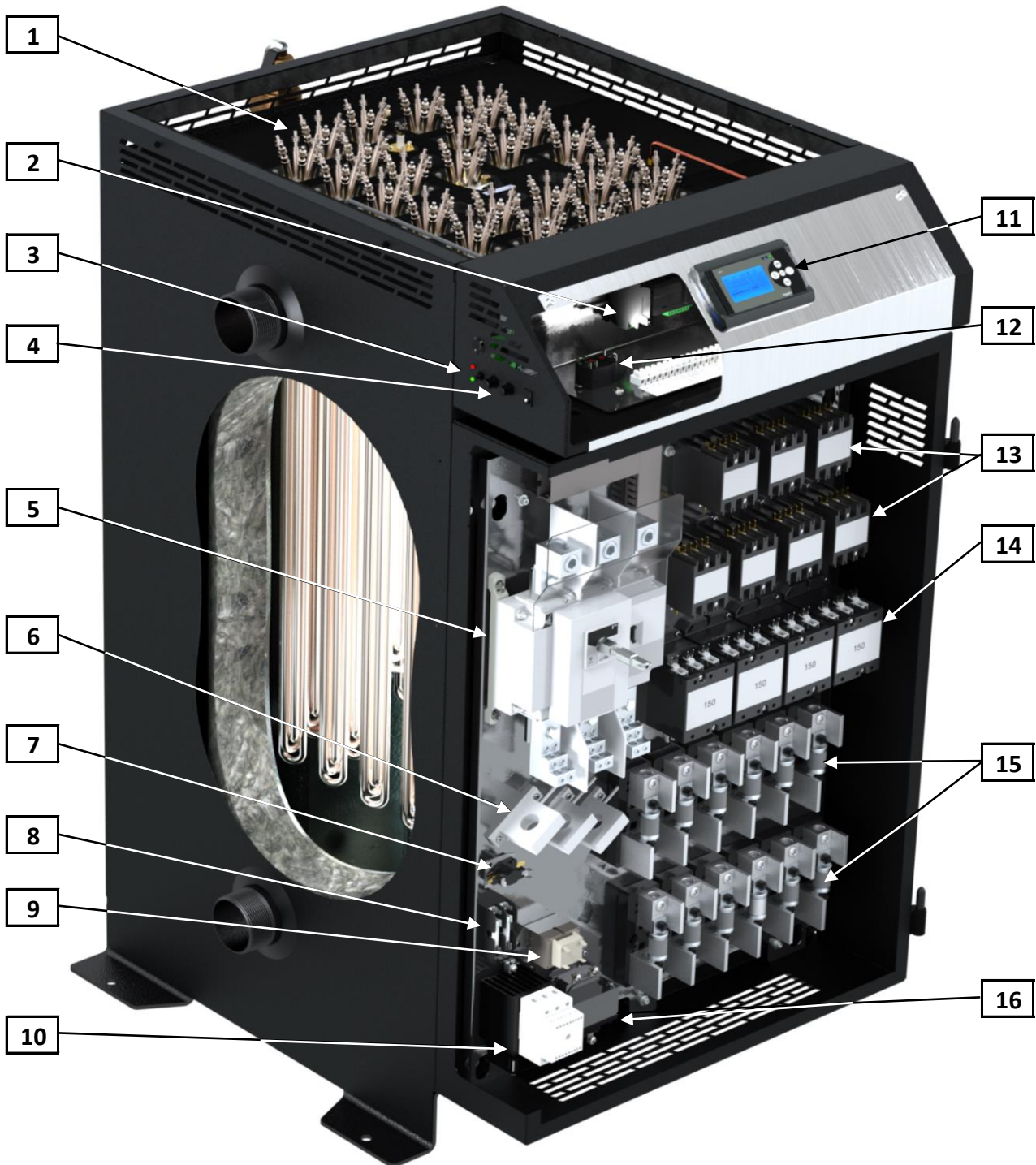

**VOLTMAX 480/600V-3 ph.****Chaudière électrique****Modèles de 192 à 408 kW : 480/600V (triphase)**

Item	Numéro de pièce	Modèles	Description
1	ZEL300-480V15WY	Modèle 480V	Élément chauffant 15 kW 480V
	ZEL300-480V18WY	Modèle 480V	Élément chauffant 18 kW 480V
	ZEL300-600V15WY	Modèle 600V	Élément chauffant 15 kW 600V
	ZEL300-600V18WY	Modèle 600V	Élément chauffant 18 kW 600V
2	ZEL100-SEXP171	Tous	Module d'expansion VOLTMAX
3	ZEL200-NIV120V	Tous	Contrôle de bas niveau d'eau
4	ZEL250-TEMP3/4A	Tous	Fusible
	ZEL250-TEMP1A	192kW à 204kW	Fusible
	ZEL250-TEMP1.5A	225kW à 306kW et 324kW	Fusible
	ZEL250-TEMP2A	315kW et 336kW à 408kW	Fusible
5	ZEL800-3P310600	192kW (480V) 192kW à 255kW (600V)	Bloc raccordement 600V 3Poles 310A
	ZEL800-3P380600	204kW à 255kW (480V) 270kW à 324kW (600V)	Bloc raccordement 600V 3Poles 380A
	ZEL800-3P420600	288kW (480V) 336kW à 357kW (600V)	Bloc raccordement 600V 3Poles 420A
	ZEL800-3P570600	306kW à 384kW (480V) 378kW à 408kW (600V)	Bloc raccordement 600V 3Poles 570A
	ZEL800-3P760600	408kW (480V)	Bloc raccordement 600V 3Poles 760A
	ZEL550-SWIT400A	Option	Sectionneur de courant 400A sans fusible
	ZEL550-SWIF400A	Option	Sectionneur de courant 400A avec fusible
6	ZEL450-CSENS200	Tous	Lecteur de courant 200A
7	ZEL200-SEQ120NO	225kW à 408kW	Séquenceur simple
8	ZEL250-TDCC1/2A	192kW à 204kW(480V) 192kW à 270kW (600V)	Fusible temporisé 600V 1/2 Amp Class CC
	ZEL250-TDCC6/10	225kW à 255kW(480V) 288kW à 324kW (600V)	Fusible temporisé 600V 6/10 Amp Class CC
	ZEL250-TDCC3/4A	288kW à 357kW(480V) 315kW à 408kW (600V)	Fusible temporisé 600V 3/4 Amp Class CC
	ZEL250-TDCC1A	384kW et 408kW (480V)	Fusible temporisé 600V 1 Amp Class CC
9	ZEL400-120V40VA	Tous	Transformateur 120V/24V 40VA
10	ZEL100-SCR65APH	Tous	Relais de modulation SCR 65A/600V/3ph
11	ZEL100-SDISM171	Tous	Contrôleur numérique en façade VOLTMAX
12	ZEL100-RELDPST	Tous	Relais DPST- 1NO/1NC 120Vac
13	ZEL100-3P75A120	Tous	Contacteur 3 pôles 120Vac
14	ZEL100-3P150A120	Tous	Contacteur 3 pôles 120Vac

**VOLTMAX 480/600V-3 ph.***Chaudière électrique***Modèles de 192 à 408 kW : 480/600V (triphasé)**

Item	Numéro de pièce	Modèles	Description
15	ZEL250-FAT60A	225kW à 270kW et 315kW à 378kW (600V)	Fusible Action Rapide 600V 60 Amp Class T
	ZEL250-FAT80A	225kW à 255kW et 315kW à 357kW (480V)	Fusible Action Rapide 600V 80 Amp Class T
	ZEL250-FAT125A	192kW à 408kW (600V)	Fusible Action Rapide 600V 125 Amp Class T
	ZEL250-FAT150A	192kW à 408kW (480V)	Fusible Action Rapide 600V 150 Amp Class T
16	ZEL400-480200VA	Modèle 480V	Transformateur 480V/120V 200VA
	ZEL400-600200VA	Modèle 600V	Transformateur 600V/120V 200VA



# T2 eco ULTRA

Chaudière électrique à masse thermique

Puissance de 4.5 kW à 29 kW : 208/240V (monophasé)

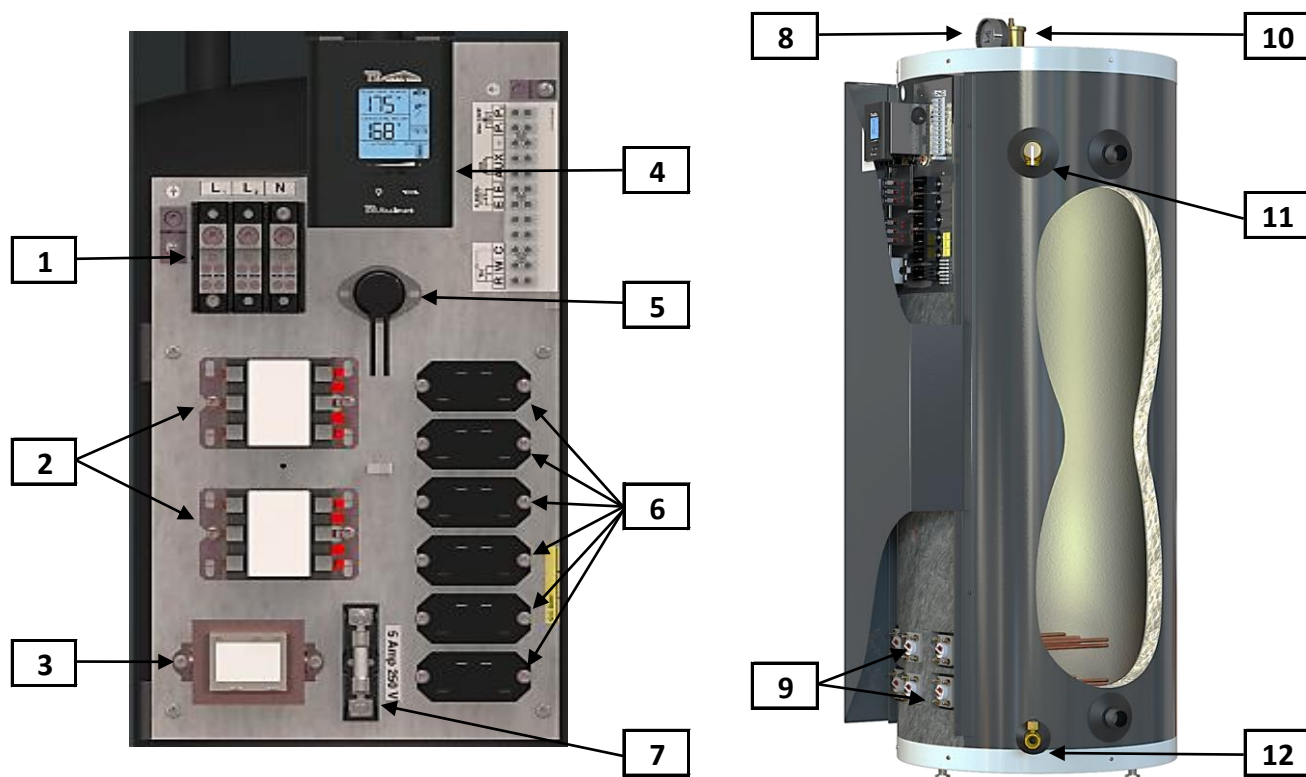

Item	Número de pièce	Modèles	Description
1	ZEL800-3P115600	3kW à 12kW	Bloc raccordement 600V 3Poles 115A
	ZEL800-3P175600	15kW à 29kW	Bloc raccordement 600V 3Poles 175A
2	ZEL100-2PC5024	4.5kW ; 7.5kW ; 9kW	Contacteur 2 pôles 24Vac
	ZEL100-3P50A24	12kW à 29kW	Contacteur 3 pôles 24Vac
3	ZEL400-20842440	Tous	Transformateur 208V-240V/24V 40VA
4	ZEL100-ULTRA	Tous	Contrôleur UltraSmart
5	ZEL200-HL195F	Tous	Contrôle de haute-limite
6	ZEL100-24ACNO30	Tous	Relais de puissance 24Vac
7	ZEL250-TDMIDJ5	Tous	Fusible
8	ZMC300-120PT4PO	Tous	Indicateur de température et pression
9	ZEL300-240V3KW	7.5kW ; 15kW	Élément chauffant 3 kW 240V
	ZEL300-240V45KW	4.5 ; 7.5 ; 15 ; 27 ; 29kW	Élément chauffant 4.5 kW 240V
	ZEL300-240V5KW	20kW ; 29kW	Élément chauffant 5 kW 240V
	ZEL300-240V6KW	12kW ; 24kW	Élément chauffant 6 kW 240V
10	ZMC600-AVV1/2	Tous	Purgeur d'air 1/2"
11	ZMC200-SV30PSI2	Tous	Soupape de sûreté 30 psi, 3/4"
12	ZMC200-BVP34NPT	Tous	Robinet de vidange 3/4"



# COMBOMAX ULTRA

Chaudière électrique avec chauffe-eau  
instantané intégré

Puissance de 4.5 kW à 29 kW : 208/240V (monophasé)

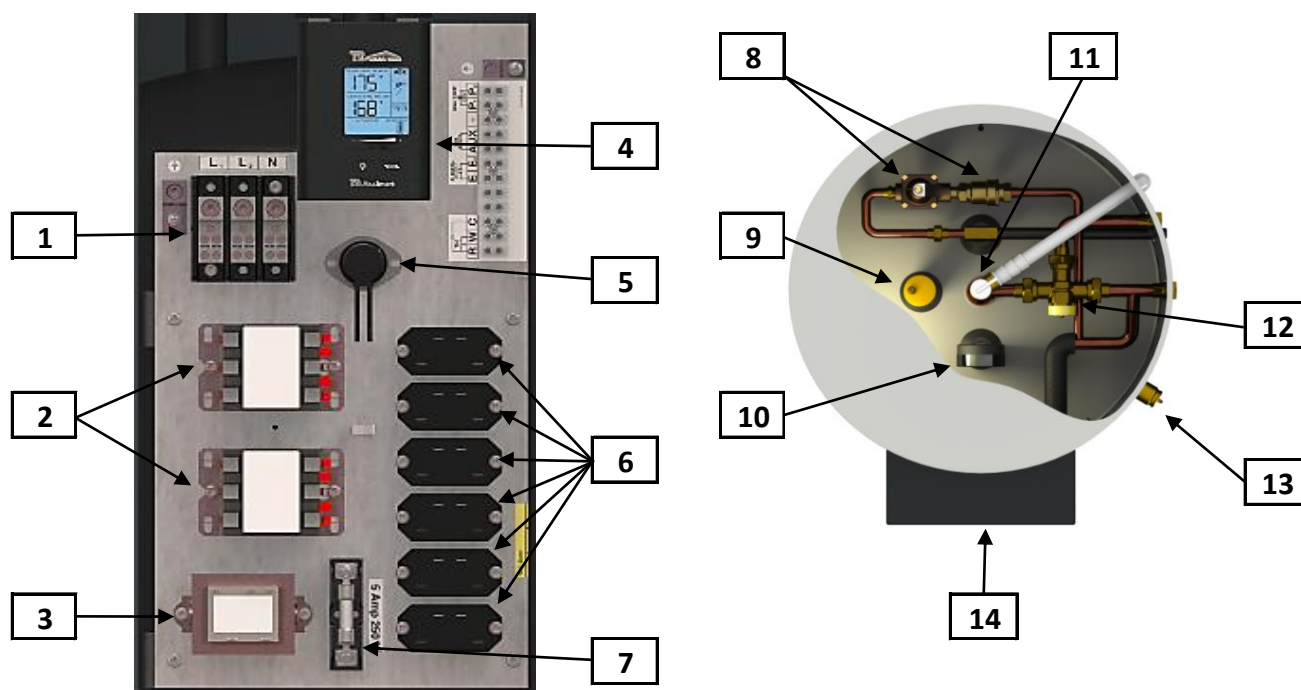

Item	Número de pièce	Modèles	Description
1	ZEL800-3P115600	3kW à 12kW	Bloc raccordement 600V 3Poles 115A
	ZEL800-3P175600	15kW à 29kW	Bloc raccordement 600V 3Poles 175A
2	ZEL100-2PC5024	4.5kW ; 7.5kW ; 9kW	Contacteur 2 pôles 24Vac
	ZEL100-3P50A24	12kW à 29kW	Contacteur 3 pôles 24Vac
3	ZEL400-20842440	Tous	Transformateur 208V-240V/24V 40VA
4	ZEL100-ULTRA	Tous	Contrôleur UltraSmart
5	ZEL200-HL195F	Tous	Contrôle de haute-limite
6	ZEL100-24ACNO30	Tous	Relais de puissance 24Vac
7	ZEL250-TDMIDJ5	Tous	Fusible
8	ZMC950-PRES&CHK	Tous	Valve réducteur de pression et anti-retour
9	ZMC600-AVV1/2	Tous	Purgeur d'air ½"
10	ZMC300-120PT4PO	Tous	Indicateur de température et pression
11	ZMC200-SVTP125	Tous	Soupape sûreté T&P 125 psi, ¾"
12	ZMC200-MIX34SWT	Tous	Valve mélange 100F-145F
13	ZMC200-SV30PSI2	Tous	Soupape de sûreté 30 psi, ¾"
14	ZEL300-240V3KW	7.5kW ; 15kW	Élément chauffant 3 kW 240V
	ZEL300-240V45KW	4.5 ; 7.5 ; 15 ; 27 ; 29kW	Élément chauffant 4.5 kW 240V
	ZEL300-240V5KW	20kW ; 29kW	Élément chauffant 5 kW 240V
	ZEL300-240V6KW	12kW ; 24kW	Élément chauffant 6 kW 240V

# COMBOMAX 109 COMMERCIAL

Chaudière électrique avec chauffe-eau  
instantané intégré

Puissance de 6 kW à 30 kW : 240V (monophasé)

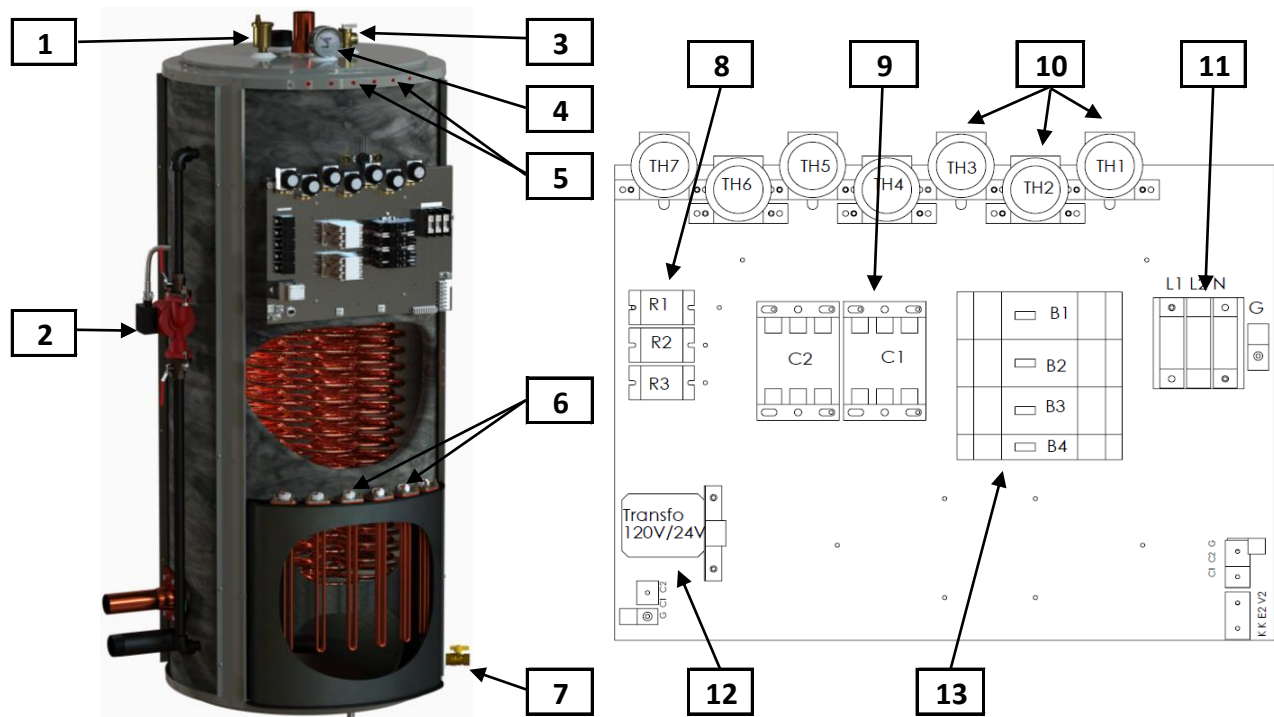

Item	Numéro de pièce	Modèles	Description
1	ZMC600-AVV1/2	Tous	Purgeur d'air ½"
2	ZMC960-P1151_25	Tous	Pompe recirculatrice
3	ZMC200-SV30PSI2	Tous	Soupape de sûreté 30 psi, ¾"
4	ZMC300-120PT4PO	Tous	Indicateur de température et pression
5	ZEL150-240VRED	Tous	Lampe témoin
6	ZEL300-240V3KW	6kW ; 8kW ; 12kW ; 15kW	Élément chauffant 3 kW 240V
	ZEL300-240V45KW	15kW ; 18kW ; 27kW	Élément chauffant 4.5 kW 240V
	ZEL300-240V5KW	8kW ; 10kW ; 20kW ; 30kW	Élément chauffant 5 kW 240V
	ZEL300-240V6KW	24kW	Élément chauffant 6 kW 240V
7	ZMC200-BVP34NPT	Tous	Robinet de vidange ¾"
8	ZEL100-24ACSPST	Tous	Relais de puissance 24Vac
9	ZEL100-3P50A120	Tous	Contacteur 3 pôles 120Vac
10	ZEL200-G111781	Tous	Contrôle de température
11	ZEL800-3P175600	Tous	Bloc raccordement 600V 3Poles 175A
12	ZEL400-120V40VA	Tous	Transformateur 120V/24V 40VA
13	ZEL250-TDCC6/10	6kW à 24kW	Fusible temporisé 600V 6/10 Amp Class CC
	ZEL250-TDCC15A	6kW à 24kW	Fusible temporisé 600V 15 Amp Class CC
	ZEL900-1P15A	27kW à 30kW	Disjoncteur 1 pôle 15A
	ZEL900-2P60A	27kW à 30kW	Disjoncteur 2 pôles 60A

# COMBOMAX 109 COMMERCIAL

Chaudière électrique avec chauffe-eau instantané intégré

Puissance de 9 kW à 30 kW : 600V (triphasé)

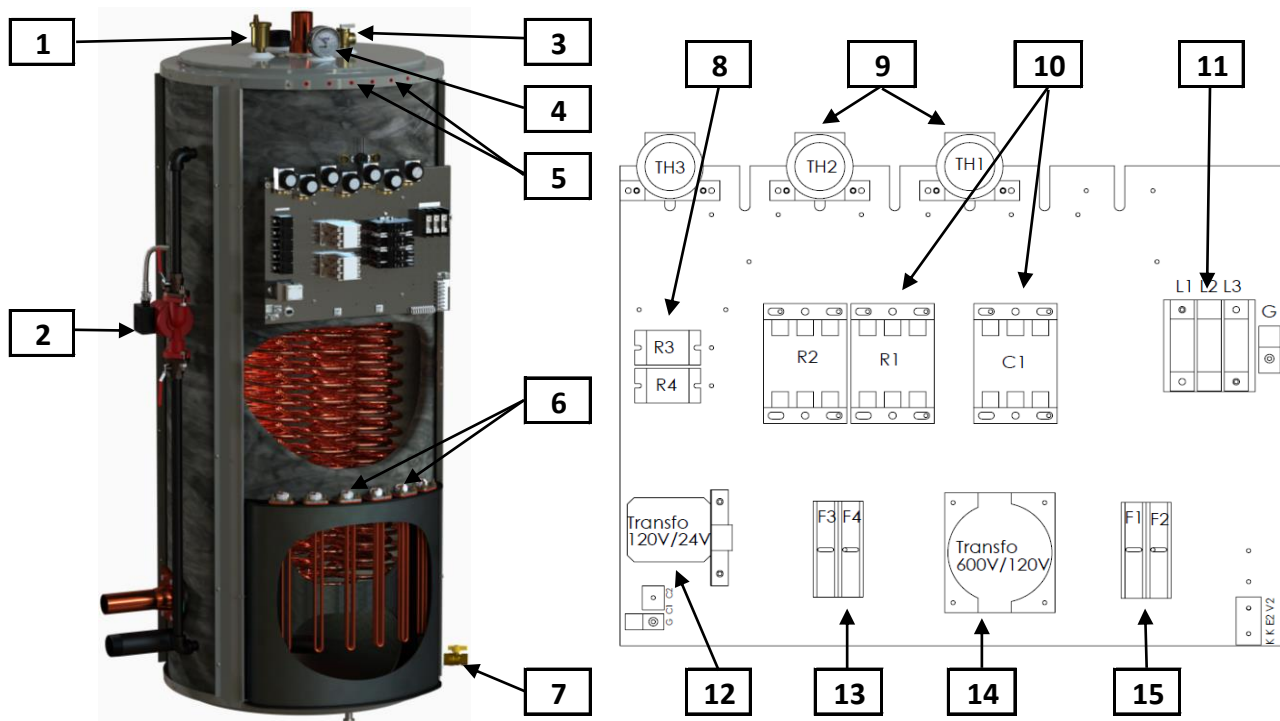

Item	Numéro de pièce	Modèles	Description
1	ZMC600-AVV1/2	Tous	Purgeur d'air ½"
2	ZMC960-P1151_25	Tous	Pompe recirculatrice
3	ZMC200-SV30PSI2	Tous	Soupape de sûreté 30 psi, ¾"
4	ZMC300-120PT4PO	Tous	Indicateur de température et pression
5	ZEL150-120VAMB	Tous	Lampe témoin
6	ZEL300-347V3KW	9kW ; 18kW ; 22kW	Élément chauffant 3 kW 347V
	ZEL300-347V45KW	13kW ; 22kW ; 27kW	Élément chauffant 4.5 kW 347V
	ZEL300-347V5KW	30kW	Élément chauffant 5 kW 347V
7	ZMC200-BVP34NPT	Tous	Robinet de vidange ¾"
8	ZEL100-24ACSPST	Tous	Relais de puissance 24Vac
9	ZEL200-G111781	Tous	Contrôle de température
10	ZEL100-3P50A120	Tous	Contacteur 3 pôles 120Vac
11	ZEL800-3P115600	Tous	Bloc raccordement 600V 3Poles 115A
12	ZEL400-120V40VA	Tous	Transformateur 120V/24V 40VA
13	ZEL250-TDCC2A	Tous	Fusible temporisé 600V 1 Amp Class CC
14	ZEL400-600100VA	9kW à 22kW	Transformateur 600V/120V 100VA
	ZEL400-600200VA	27kW à 30kW	Transformateur 600V/120V 200VA
15	ZEL250-FAMID1/2	Tous	Fusible ½ amp.

# TurboMax

Chauffe-eau instantané indirect

Modèles 23, 24, 33, 34, 43, 44, 45, 65, 65A, 109 et 109A



Item	Numéro de pièce	Modèles	Description
1	ZMC600-AVV1/2	Tous	Purgeur d'air ½"
2	ZMC300-120PT4PO	24, 44, 45, 65, 109	Indicateur de température et pression
	ZMC300-120PT8PO	65A, 109A	Indicateur de température et pression
3	ZMC200-SV30PSI2	23, 33, 34, 43, 44, 45, 65	Soupape de sûreté 30 psi, ¾"
	ZMC200-SV50PSI2	65A	Soupape de sûreté 50 psi, ¾"
	ZMC200-SV50PSI3	109, 109A	Soupape de sûreté 50 psi, ¾"
4	ZEL200-AQU_AJUS	Tous	Aquastat
5	ZMC200-BVP34NPT	Tous	Robinet de vidange ¾"

# DoubleMax

Chauffe-eau instantané indirect à double paroi

Modèles 50-4, 80-5 et 120-9



Item	Numéro de pièce	Modèles	Description
1	ZMC600-AVV1/2	Tous	Purgeur d'air 1/2"
2	ZMC200-SV30PSI2	50-4 ; 80-5	Soupape de sûreté 30 psi, 3/4"
	ZMC200-SV50PSI3	120-9	Soupape de sûreté 50 psi, 3/4"
3	ZMC300-200P160C	Tous	Indicateur de température et pression
4	ZMC100-1/2X53/8	Tous	Puit
	ZEL200-AQAJUSDM	Tous	Aquastat
5	ZMC200-BVP34NPT	Tous	Robinet de vidange 3/4"

# BuffMax

Réservoir tampon  
Réservoir d'emmagasination  
Séparateur hydraulique

Modèles 30, 50, 80, 120, 120A, 175A, 200A

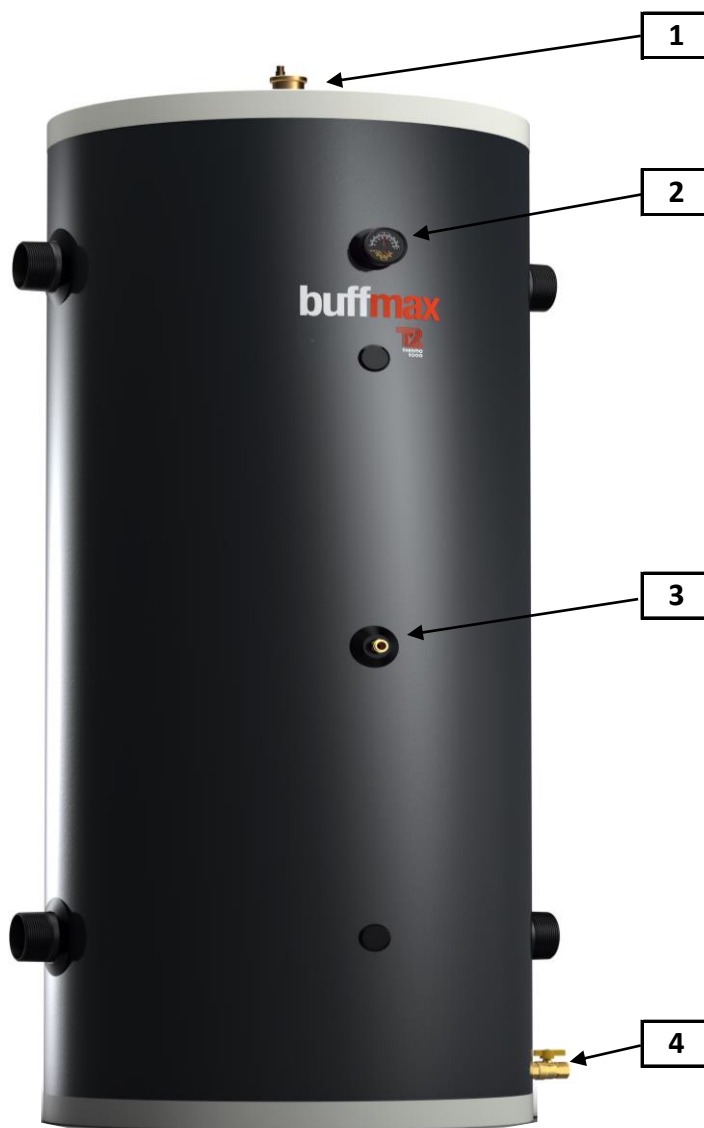

Item	Numéro de pièce	Modèles	Description
1	ZMC600-AVV1/2	Tous	Purgeur d'air 1/2"
2	ZMC300-200P160C	Tous	Indicateur de température et pression
3	ZMC100-1/2X53/8	Tous	Puit
4	ZMC200-BVP34NPT	Tous	Robinet de vidange 3/4"

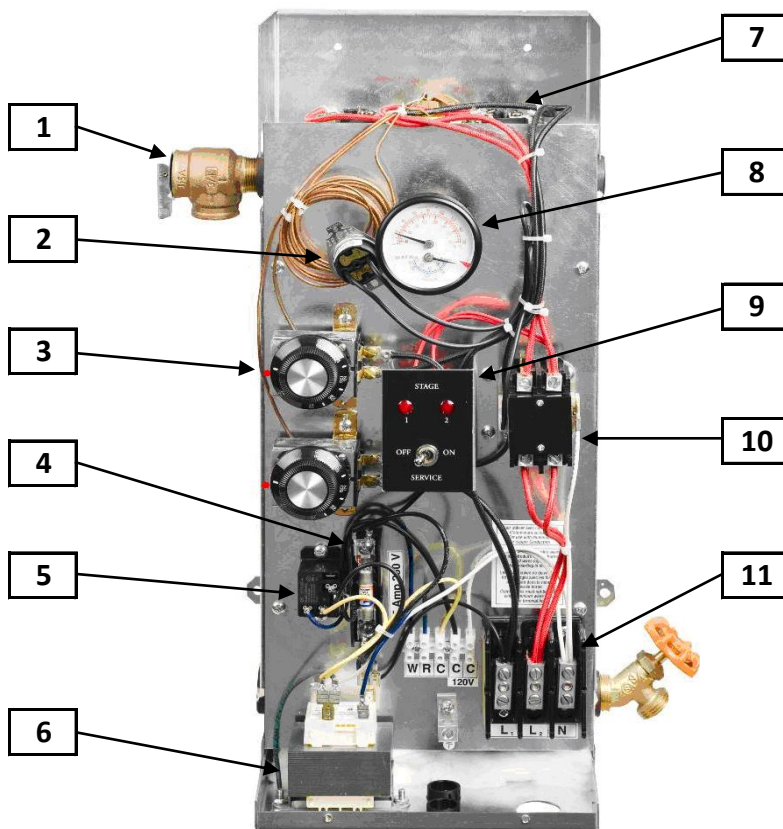
**Modèles de 3 kW à 12 kW : 208/240V (monophasé)**

Item	Número de pièce	Modèles	Description
1	ZMC200-SV30PSI1	Tous	Soupape de sûreté 30 psi, 3/4"
2	ZEL200-L6C732	Tous	Contrôle de haute-limite
3	ZEL200-G111781	Tous	Contrôle de température
4	ZEL250-TDCC15A	Tous	Fusible temporisé 600V 15 Amp Class CC
5	ZEL100-24ACSPST	Tous	Relais de puissance 24Vac
6	ZEL400-120V40VA	Tous	Transformateur 120V/24V 40VA
7	ZEL300-240V3KW	3 ; 7.5kW	Élément chauffant 3 kW 240V
	ZEL300-240V45KW	4.5 ; 7.5 ; 9kW	Élément chauffant 4.5 kW 240V
	ZEL300-240V6KW	12kW	Élément chauffant 6 kW 240V
8	ZMC300-75P160C	Tous	Indicateur de température et pression
9	ZEL150-240VRED	Tous	Lampe témoin
10	ZEL100-2PC50120	3 ; 4.5 ; 7.5 ; 9kW	Contacteur 2 pôles 120Vac
	ZEL100-4P50A120	12kW	Contacteur 4 pôles 120Vac
11	ZEL800-3P115600	Tous	Bloc raccordement 600V 3Poles 115A

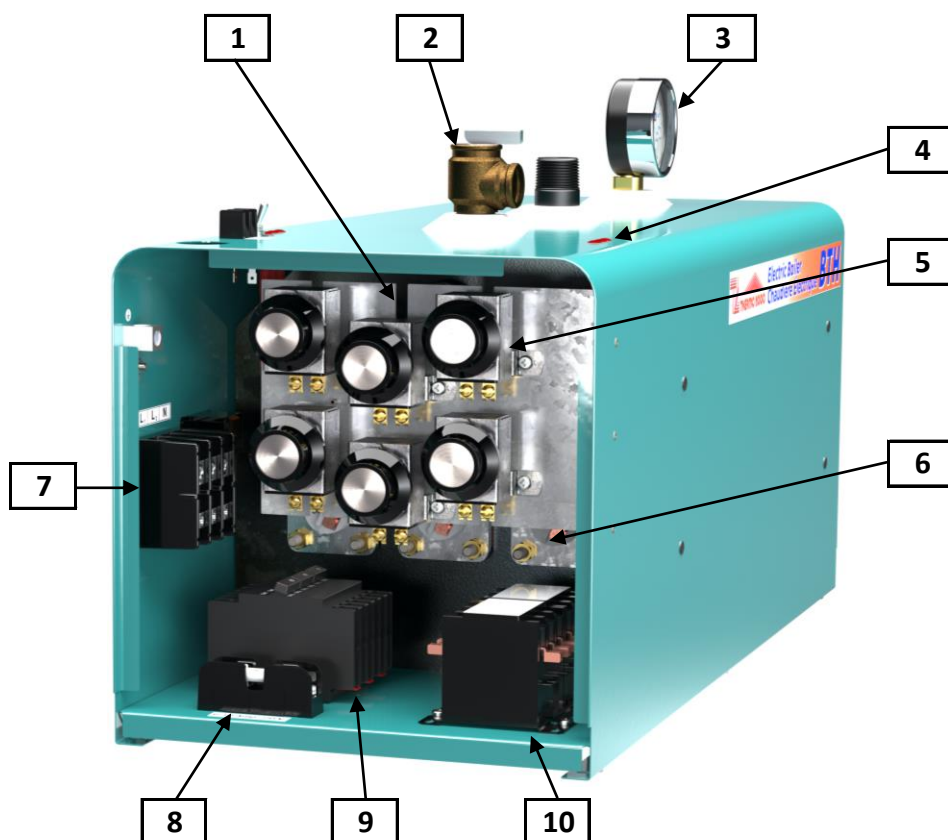

**BTH****Chaudière électrique****Modèles de 8 kW à 33 kW : 240V (monophasé)**

Item	Numéro de pièce	Modèles	Description
1	ZEL200-L6C732	Tous	Contrôle de haute-limite
2	ZMC200-SV30PSI1	Tous	Soupape de sûreté 30 psi, 3/4"
3	ZMC300-60P120C	Tous	Indicateur de température et pression
4	ZEL150-240VRED	Tous	Lampe témoin
5	ZEL200-G111781	Tous	Contrôle de température
6	ZEL300-240V3KW	8kW ; 12kW ; 15kW	Élément chauffant 3 kW 240V
	ZEL300-240V45KW	15kW ; 18kW ; 27kW	Élément chauffant 4.5 kW 240V
	ZEL300-240V5KW	8 ; 10 ; 20kW ; 30kW ; 33kW	Élément chauffant 5 kW 240V
	ZEL300-240V6KW	24kW ; 33kW	Élément chauffant 6 kW 240V
7	ZEL800-3P175600	Tous	Bloc raccordement 600V 3Pôles 175A
8	ZEL250-TDCC6/10	Tous	Fusible temporisé 600V 6/10 Amp Class CC
9	ZEL900-2P60A	30kW ; 33kW	Disjoncteur 2 pôles 60A
10	ZEL100-3P50A120	8kW ; 10 kW ; 27kW à 33kW	Contacteur 3 pôles 120Vac
	ZEL100-4P50A120	12kW à 24kW	Contacteur 4 pôles 120Vac
	ZEL100-3P50A240	Modèles 2006 et moins	Contacteur 3 pôles 240Vac
	ZEL100-4P50A240	Modèles 2006 et moins	Contacteur 4 pôles 240Vac

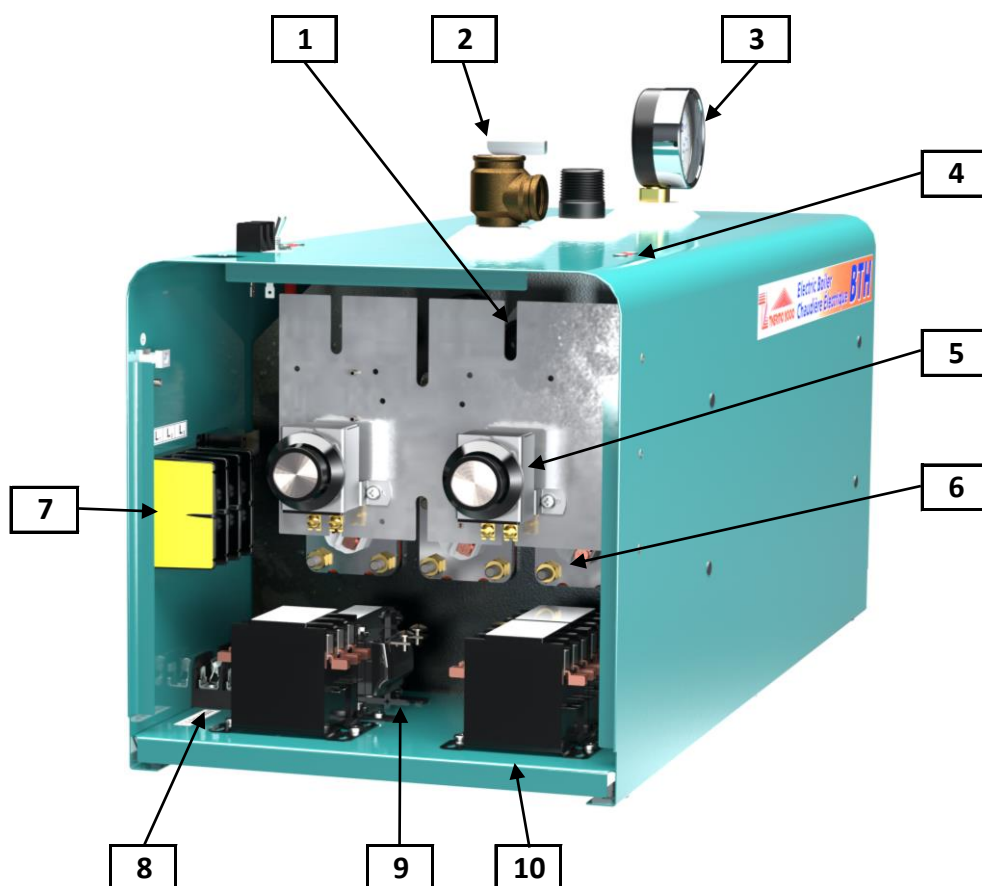
**BTH****Chaudière électrique****Modèles de 9 kW à 36 kW : 600V (triphase)**

Item	Numéro de pièce	Modèles	Description
1	ZEL200-L6C732	Tous	Contrôle de haute-limite
2	ZMC200-SV30PSI1	Tous	Soupape de sûreté 30 psi, 3/4"
3	ZMC300-60P120C	Tous	Indicateur de température et pression
4	ZEL150-120VAMB	Tous	Lampe témoin
5	ZEL200-G111781	Tous	Contrôle de température
6	ZEL300-347V3KW	9kW ; 18kW ; 22kW	Élément chauffant 3 kW 347V
	ZEL300-347V45KW	13kW ; 27kW	Élément chauffant 4.5 kW 347V
	ZEL300-347V5KW	30kW	Élément chauffant 5 kW 347V
	ZEL300-347V6KW	36kW	Élément chauffant 6 kW 347V
7	ZEL800-3P115600	Tous	Bloc raccordement 600V 3Poles 115A
8	ZEL250-TDCC1/4A	Tous	Fusible temporisé 600V 1/4 Amp Class CC
9	ZEL400-600100VA	Tous	Transformateur 600V/120V 100VA
10	ZEL100-3P50A120	Tous	Contacteur 3 pôles 120Vac
	ZEL100-3P50A240	Modèles 2006 et moins	Contacteur 3 pôles 240Vac

**BTH ULTRA** (Modèles 2014 et moins)

Chaudière électrique

Modèles de 6 kW à 33 kW : 240V (monophasé)

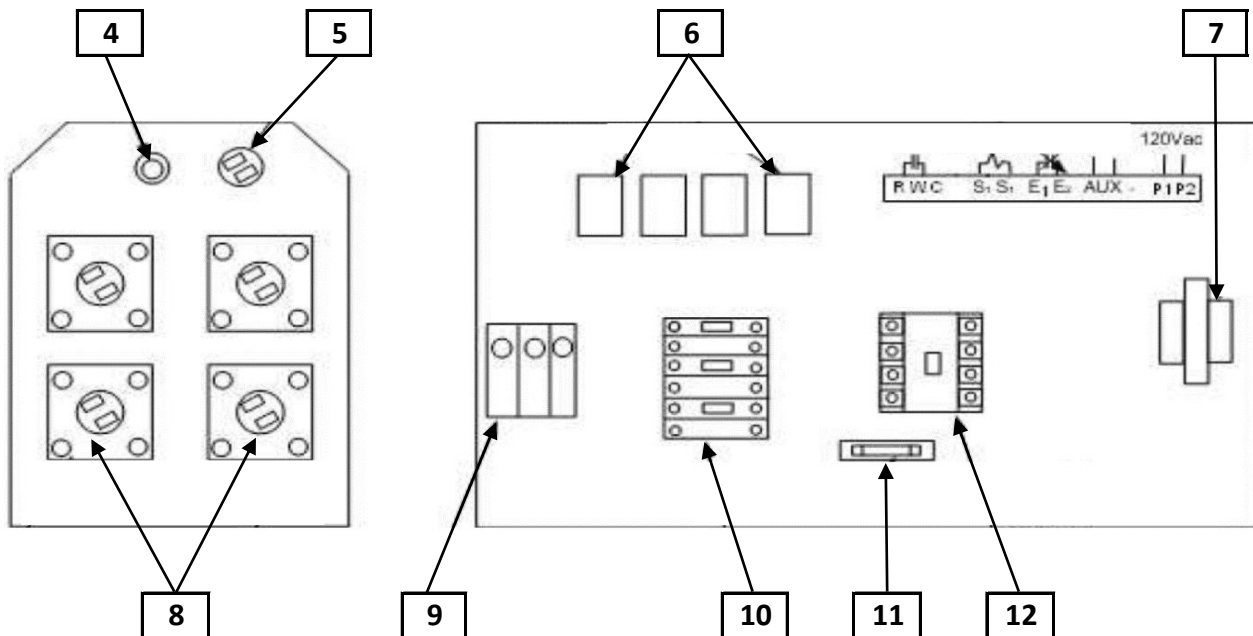
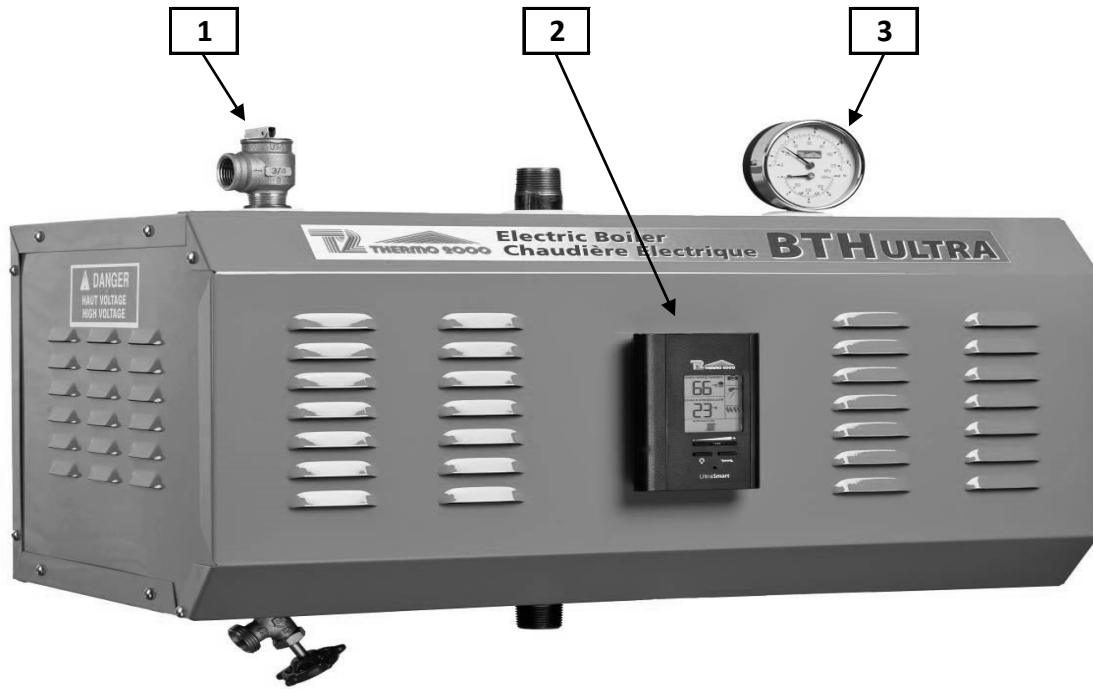

**Modèles de 6 kW à 33 kW : 240V (monophasé)**

Item	Numéro de pièce	Modèles	Description
1	ZMC200-SV30PSI1	Tous	Soupape de sûreté 30 psi, 3/4"
2	ZEL100-ULTRA	Tous	Contrôleur UltraSmart
3	ZMC300-60P120C	Tous	Indicateur de température et pression
4	ZEL100-SENSUNI	Tous	Sonde de température d'eau
5	ZEL200-L6C732	Tous	Contrôle de haute-limite
6	ZEL100-24ACNO30	Tous	Relais de puissance 24Vac
7	ZEL400-120V40VA	Tous	Transformateur 120V/24V 40VA
8	ZEL300-240V3KW	6kW ; 8kW ; 12kW ; 15kW	Élément chauffant 3 kW 240V
	ZEL300-240V45KW	15kW ; 18kW ; 27kW	Élément chauffant 4.5 kW 240V
	ZEL300-240V5KW	8 ; 10 ; 20kW ; 30kW ; 33kW	Élément chauffant 5 kW 240V
	ZEL300-240V6KW	24kW ; 33kW	Élément chauffant 6 kW 240V
9	ZEL800-3P115600	6kW à 10kW	Bloc raccordement 600V 3Poles 115A
	ZEL800-3P175600	12kW à 33kW	Bloc raccordement 600V 3Poles 175A
10	ZEL900-2P60A	30kW ; 33kW	Disjoncteur 2 pôles 60A
11	ZEL250-TDCC15A	Tous	Fusible temporisé 600V 15 Amp Class CC
12	ZEL100-2PC50120	6kW à 10kW	Contacteur 2 pôles 120Vac
	ZEL100-4P50A120	12kW à 24kW	Contacteur 4 pôles 120Vac
	ZEL100-3P50A120	27kW à 33kW	Contacteur 3 pôles 120Vac

**DTH**

*Chaudière électrique*

**Modèles de 42 kW à 144 kW : 240V (monophasé) et 480/600V (triphasé)**

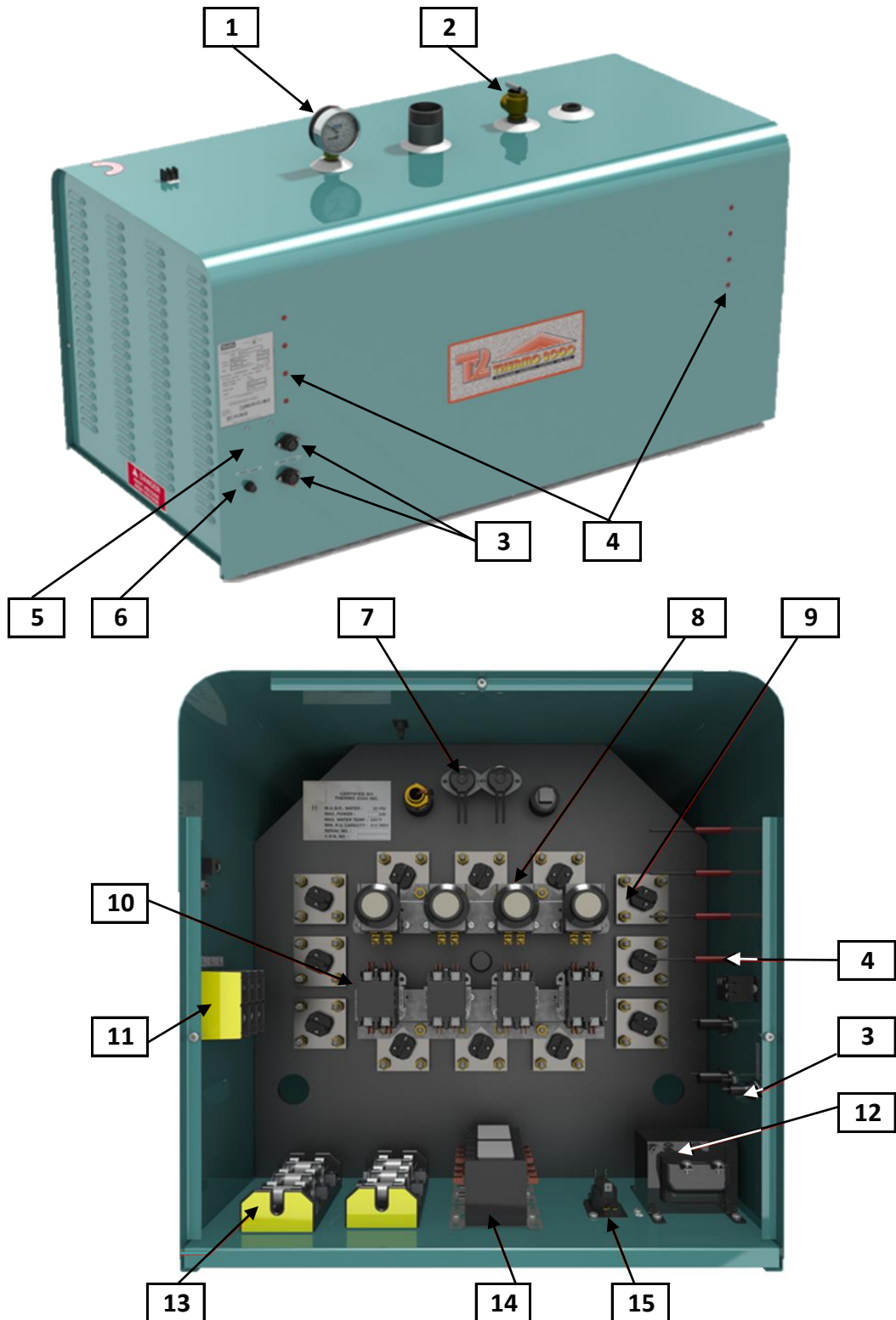

**Modèles de 42 kW à 144 kW : 240V (monophasé) et 480/600V (triphase)**

Item	Numéro de pièce	Modèles	Description
1	ZMC300-60P120C	Tous	Indicateur de température et pression
2	ZMC200-SV30PSI1	72kW et moins	Soupape de sûreté 30 psi, ¾"
	ZMC200-SV60PSI1	78kW et plus ou option	Soupape de sûreté 60 psi, ¾"
3	ZEL250-FAMIDJ1A	Tous	Fusible 1 amp.
4	ZEL150-120VAMB	Modèle 480V et 600V	Lampe témoin
	ZEL150-240VRED	Modèle 240V	Lampe témoin
5	ZEL250-FAGLAS1A	Tous	Fusible 1 amp.
6	ZEL200-NIV120V	Tous	Contrôle de bas niveau d'eau
7	ZEL200-L6C732	Tous	Contrôle de haute-limite
8	ZEL200-G111781	Tous	Contrôle de température
9	ZEL300-240V6KW	Modèle 240V	Élément chauffant 6 kW 240V
	ZEL300-277V5KW	Modèle 480V	Élément chauffant 5 kW 277V
	ZEL300-277V6KW	Modèle 480V	Élément chauffant 6 kW 277V
	ZEL300-347V5KW	Modèle 600V	Élément chauffant 5 kW 347V
	ZEL300-347V6KW	Modèle 600V	Élément chauffant 6 kW 347V
10	ZEL100-2PC50120	Modèle 480V et 600V	Contacteur 2 pôles 120Vac
11	ZEL800-2P380600	Modèle 240V	Bloc raccordement 600V 2Poles 380A
	ZEL800-3P175600	Modèle 480V et 600V	Bloc raccordement 600V 3Poles 175A
12	ZEL400-240100VA	Modèle 240V	Transformateur 240V/120V 100VA
	ZEL400-600200VA	Modèle 600V	Transformateur 600V/120V 200VA
13	ZEL900-2P60A	Modèle 240V	Disjoncteur 2 pôles 60A
	ZEL250-FAT50A	Modèle 480V et 600V	Fusible Action Rapide 600V 50 Amp Class T
14	ZEL100-2PC50120	Modèle 480V et 600V	Contacteur 2 pôles 120Vac
	ZEL100-3P50A120	Modèle 480V et 600V	Contacteur 3 pôles 120Vac
	ZEL100-4P50A120	Modèle 240V	Contacteur 4 pôles 120Vac
	ZEL100-2PC50240	Modèles 2008 et moins	Contacteur 2 pôles 240Vac
	ZEL100-3P50A240	Modèles 2008 et moins	Contacteur 3 pôles 240Vac
	ZEL100-4P50A240	Modèles 2008 et moins	Contacteur 4 pôles 240Vac
15	ZEL200-SEQ120NO	Tous	Séquenceur simple

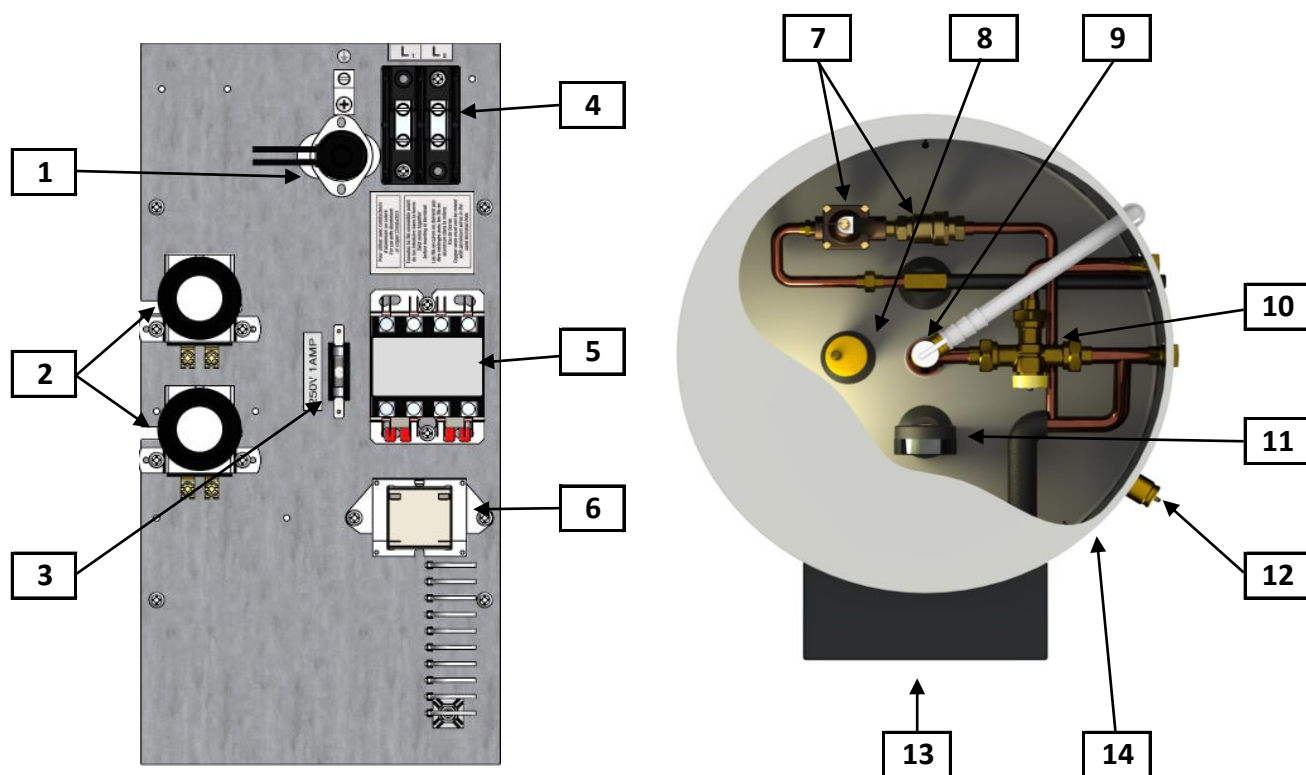
**INSTOMAX****Chauffe-eau indirect instantané****Puissance de 4.5 kW à 12 kW : 240V (monophasé)**

Item	Numéro de pièce	Modèles	Description
1	ZEL200-HL195F	Tous	Contrôle de haute-limite
2	ZEL200-G111781	Tous	Contrôle de température
3	ZEL250-FAGLAS1A	Tous	Fusible 1 amp.
4	ZEL800-2P115600	Tous	Bloc raccordement 600V 2Poles 115A
5	ZEL100-4P50A24	Tous	Contacteur 4 pôles 24Vac
6	ZEL400-20842440	Tous	Transformateur 208V-240V/24V 40VA
7	ZMC950-PRES&CHK	Tous	Valve réducteur de pression et anti-retour
8	ZMC600-AVV1/2	Tous	Purgeur d'air 1/2"
9	ZMC200-SVTP125	Tous	Soupape sûreté T&P 125 psi, 3/4"
10	ZMC200-MIX34SWT	Tous	Valve mélange 100F-145F
11	ZMC300-120PT4PO	Tous	Indicateur de température et pression
12	ZMC200-SV30PSI2	Tous	Soupape de sûreté 30 psi, 3/4"
13	ZEL300-240V3KW	7.5kW	Élément chauffant 3 kW 240V
	ZEL300-240V45KW	4.5kW ; 9kW	Élément chauffant 4.5 kW 240V
	ZEL300-240V6KW	6kW ; 12kW	Élément chauffant 6 kW 240V
14	ZEL150-240VRED	Tous	Lampe témoin



# COMBOMAX RÉSIDENTIEL

Chaudière électrique avec chauffe-eau  
instantané intégré

Modèles 23 à 64 avec Puissance de 8 kW à 24 kW : 240V (monophasé)

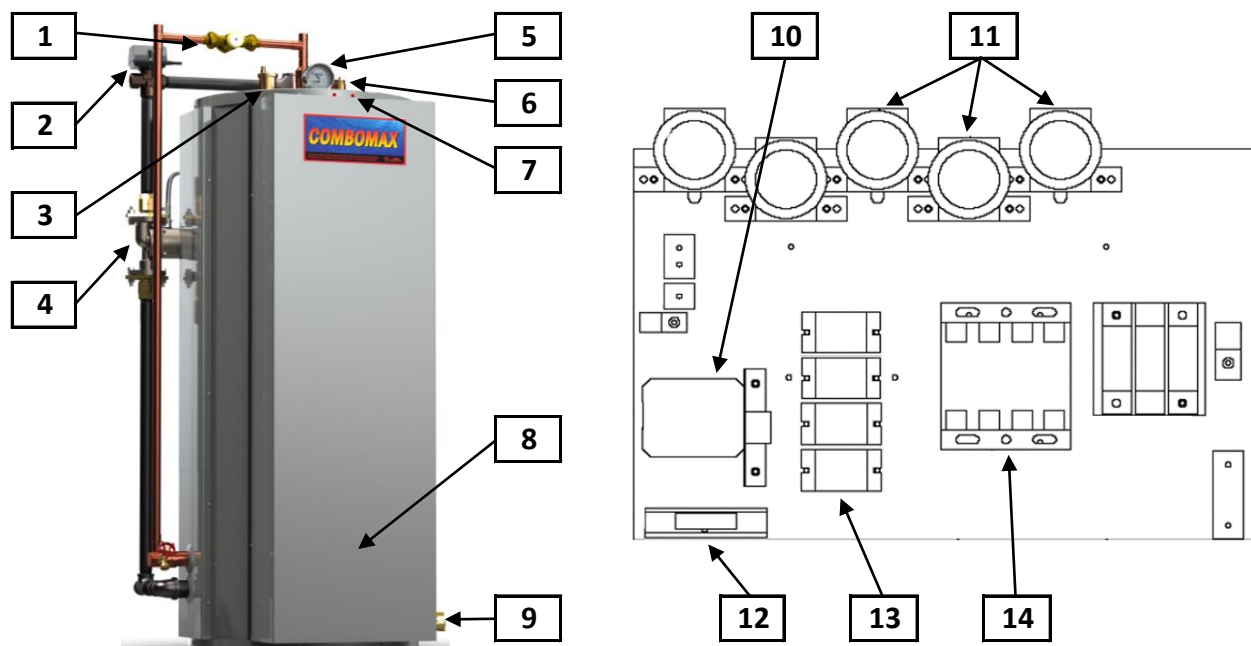

Item	Numéro de pièce	Modèles	Description
1	ZMC200-MIX34SWT	Tous	Valve mélange 100F-145F
2	ZMC200-3WV1NPT	Tous	Corps de valve 3 voies 1" NPT
	ZMC200-VA2P24V	Tous	Actuateur de valve 24V
3	ZMC600-AVV1/2	Tous	Purgeur d'air ½"
4	ZMC960-P1151_25	Tous	Pompe recirculatrice
5	ZMC300-120PT4PO	Tous	Indicateur de température et pression
6	ZMC200-SV30PSI2	Tous	Soupape de sûreté 30 psi, ¾"
7	ZEL150-240VRED	Tous	Lampe témoin
8	ZEL300-240V3KW	8kW ; 15kW	Élément chauffant 3 kW 240V
	ZEL300-240V45KW	15kW ; 18kW	Élément chauffant 4.5 kW 240V
	ZEL300-240V5KW	8kW ; 10kW ; 20kW	Élément chauffant 5 kW 240V
	ZEL300-240V6KW	24kW	Élément chauffant 6 kW 240V
9	ZMC200-BVP34NPT	Tous	Robinet de vidange ¾"
10	ZEL400-120V40VA	Tous	Transformateur 120V/24V 40VA
11	ZEL200-G111781	Tous	Contrôle de température
12	ZEL250-TDCC6/10	Tous	Fusible temporisé 600V 6/10 Amp Class CC
	ZEL250-TDCC15A	Tous	Fusible temporisé 600V 15 Amp Class CC
13	ZEL100-24ACSPST	Tous	Relais de puissance 24Vac
14	ZEL100-2PC50120	8kW ; 10kW	Contacteur 2 pôles 120Vac
	ZEL100-4P50A120	15kW à 24kW	Contacteur 4 pôles 120Vac