





NORDIK RADIANT

Le confort sous chaque pas

MANIFOLDS

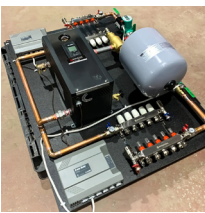
Merci de votre confiance en nos produits pour systèmes de chauffage hydroniques

			
<p>Durabilité, performance et facilité de contrôle</p> <p>Fabriqués en acier inoxydable avec toutes les composantes requises pour un contrôle de débit parfait. Étant équipés de plusieurs indicateurs ils facilitent le dépannage en cas de problème.</p>	<p>Pour les professionnels</p> <p>Nos manfolds sont utilisés par les professionnels depuis 2003 pour des installations commerciales et résidentielles.</p> <p>Vous pouvez compter sur eux !</p>	<p>Expérience sur le terrain</p> <p>Grâce à notre expertise dans le domaine, nous avons développé toute une gamme de produits et d'accessoires pour planchers radiants.</p> <p>Nous ne vendons que des produits que nous avons nous-mêmes testés sur les chantiers.</p>	<p>Du confort pour la vie</p> <p>Ajoutez nos composantes de contrôle pour plancher radiant en toute confiance et profitez du confort incomparable d'un plancher chauffant Nordik Radiant.</p> <p>Grâce à leurs possibilités de réglage, elles vous permettront de contrôler la température de chacune de vos pièces avec précision.</p>

Identification des composantes

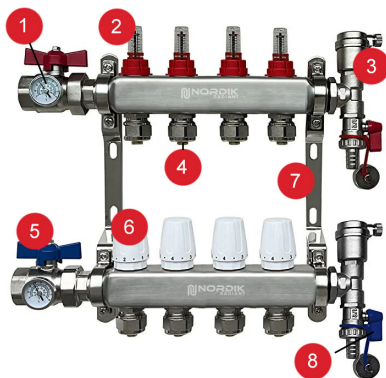

1. Thermomètres (entrée et sortie du manifold)
2. Débitmètres sur chacun des circuits
3. Purgeur d'air (aller et retour)
4. Raccords PEX 1/2" inclus (possible de les remplacer en option par des raccords PEX ("3/8", 5/8" ou 3/4"))
5. Valves d'isolation
6. Valves d'équilibrage sur chacun des circuits (remplaçable par des actuateurs)
7. Support de montage mural
8. Robinets de vidange (entrée et sortie du manifold)

Note : Les connexions à l'entrée et à la sortie du manifold se font en 1"FNPT

Rôle des composantes

1 - Thermomètres

Nos manifolds sont équipés de 2 thermomètres qui sont positionnés à l'entrée et à la sortie. Ils permettent de mesurer la température du liquide (eau / glycol) sur la partie alimentation du manifold avant de circuler à travers les différents circuits dans le plancher, et de la comparer avec la température du liquide qui retourne au manifold. La différence de température entre celle de l'alimentation et celle du retour (le delta T) indique le bon fonctionnement du système. La température est indiquée en degrés Celsius et Fahrenheit.

2 - Débitmètres

Les débitmètres se trouvent sur la partie alimentation du manifold. Ils permettent de mesurer le débit du liquide (eau / glycol) circulant à travers les circuits du manifold. Les débitmètres sont utilisés pour équilibrer le débit dans les différents circuits. La partie visible des débitmètres est constituée d'un cylindre gradué que l'on retrouve sur chaque circuit. À l'intérieur du cylindre, un flotteur rouge indique le débit dans le circuit spécifique. Le débit est gradué en gallons par minute (GPM) et en litres par minute (L/min). Bien que ce ne soit pas essentiel, des manifolds sans débitmètre rendent très difficile l'équilibrage du débit dans les différents circuits du système et le diagnostic des problèmes de chauffage dans des zones spécifiques. Les débitmètres permettent de s'assurer qu'il y a de la circulation dans tous les circuits.

Note : Veuillez vous assurer de dévisser chacun des débitmètres de votre manifold lors de la mise en marche du système afin de permettre la circulation du liquide.

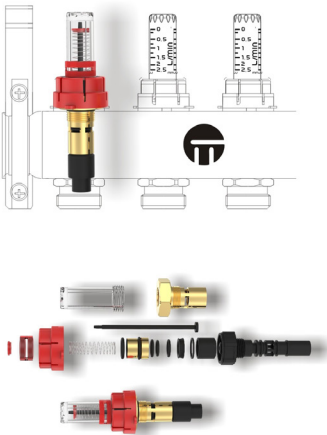

Notes sur le désassemblage des débitmètres

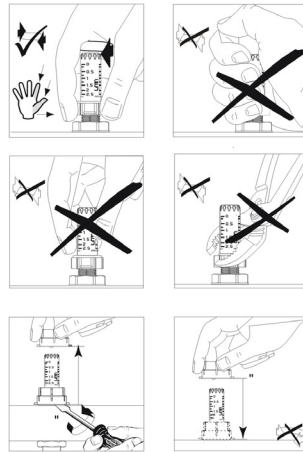

3 - Purgeurs d'air

Les purgeurs d'air sont utilisés pour éliminer l'air accumulé à l'intérieur des circuits. Ce composant est essentiel sur les manifolds de chauffage radiant. Les purgeurs d'air évacuent automatiquement l'air au fur et à mesure de son accumulation. Pour une meilleure évacuation, nos manifolds sont équipés de 2 purgeurs d'air, (un sur l'alimentation et un sur le retour), qui doivent toujours être installés tête en haut. Ainsi l'air s'accumulera par gravité dans le manifold et pourra être évacué.

4 – Raccords PEX 1/2"

Les raccords inclus vous permettent de raccorder vos tuyaux de PEX 1/2" au manifold sans avoir à utiliser de bague de sertissage. Il est possible de vous procurer, en option, des raccords pour des tuyaux de PEX de 3/8", 5/8" ou 3/4".

Note : Veuillez-vous assurer de bien serrer les raccords afin de permettre à la bague d'être bien compressée autour du tuyau et ainsi d'éviter qu'il y ait une fuite.

5 - Valve d'isolation

Les valves d'isolation (valves à bille) sont utilisées lors du remplissage du système de chauffage radiant ainsi que pour faciliter l'entretien et les réparations. Ces valves permettent d'isoler le manifold des autres composantes du système de chauffage.

6 - Valves d'équilibrage

Ces valves permettent de réguler manuellement le débit du liquide (eau / glycol) à l'intérieur du manifold. Chaque sortie du manifold possède sa propre vanne, permettant d'augmenter ou de réduire le débit à travers le circuit. Ces ajustements sont effectués pour régler le débit du liquide chaud dans les circuits individuels, ce qui a un impact sur la température de cette zone spécifique. Ces ajustements permettent de réduire et d'augmenter le flux de chaleur distribué individuellement dans chacune des zones du bâtiment.

Ces valves peuvent être retirées et remplacées par des actuateurs (vannes motorisées) si vous désirez des températures de consigne différentes contrôlées par des thermostats situés dans les diverses pièces de votre bâtiment.

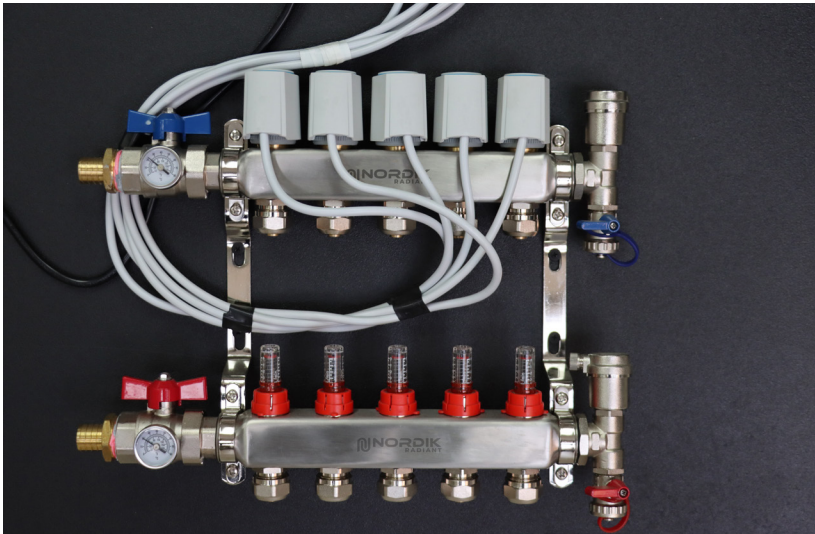

7 – Support de montage mural

Le support mural vous permet de fixer solidement votre manifold au mur dans 8 positions différentes.

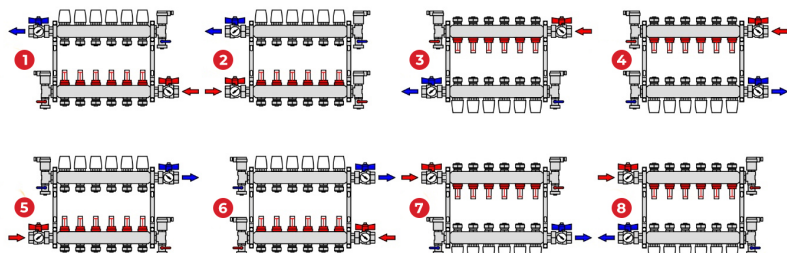

8 - Robinets de vidange

Les robinets de vidange sont utilisés pour purger le système de chauffage radiant lors de l'entretien ou des réparations. Ces robinets permettent aussi un remplissage plus facile du système. Ces robinets, combinés aux valves d'équilibrage permettent de remplir le système, lors de sa mise en service, circuit par circuit, en évacuant un maximum d'air de la tuyauterie.

Conseil :

Pour un remplissage efficace de votre système, il est fortement recommandé de procéder au remplissage un circuit à la fois. Vous éviterez ainsi la formation de poches d'air qui empêcheront la circulation du liquide dans vos circuits.

Garantie :

Nordik Radiant garanti que ses manifolds sont exempts de défaut de fabrication pour une période de 3 ans à partir de la date d'achat. En cas de défectuosité, la responsabilité de Nordik Radiant se limite au remplacement de la pièce défectueuse. Nordik Radiant ne peut être tenu responsable pour les frais de retrait, d'installation, de transport ou de tout autre frais relié à cette réclamation de garantie.

Nordik Radiant ne peut être tenu responsable pour les dommages ou usure de ses produits causés par la mauvaise utilisation, mauvais entretien, accident, abus, modification ou réparation non autorisée. Nordik Radiant ne peut être tenu responsable des dommages pouvant survenir suite à la défaillance de ses produits.

Pour tout retour, contactez-nous afin que l'on puisse vous remettre un numéro d'autorisation de retour.

Pour plus d'informations



Contactez-nous:
NORDIK
RADIANT

info@nordikradiant.com