

VISIONPEAKS



TC ROO TENT

TC ルーテント

VP160102102

この度はVISION PEAKS テントをお買い上げいただき、誠にありがとうございます。
正しく安全にお使い頂くために、説明書を使用前に必ずお読み下さい。

付属品 | キャンプに出かける前に必ず部品の点検をして下さい。

本体	1枚		ペグ	4本
	ポール			2本

見取図

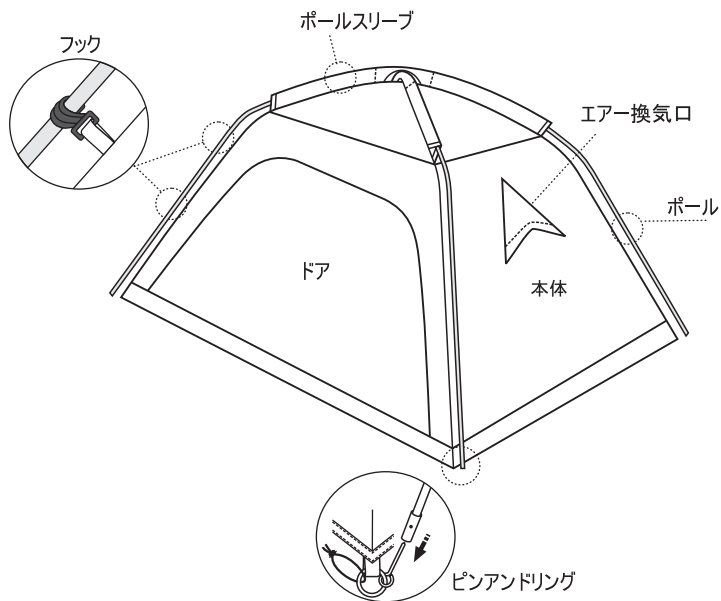

組立手順

まず、設置する場所を決めてからテントを設置して下さい。

1. 本体にポールをセットする

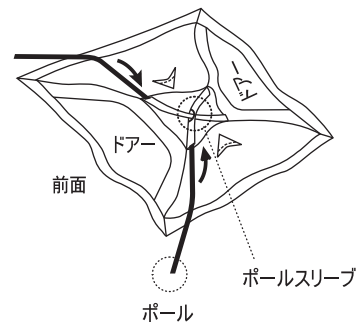

① 平らな所を選び本体を地面に
広げてドアを全開にして置きます。

② ポールをスリーブにそれぞれ
挿入していきます。

● サイズ

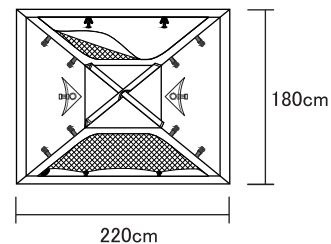

2. 本体を立ち上げて固定

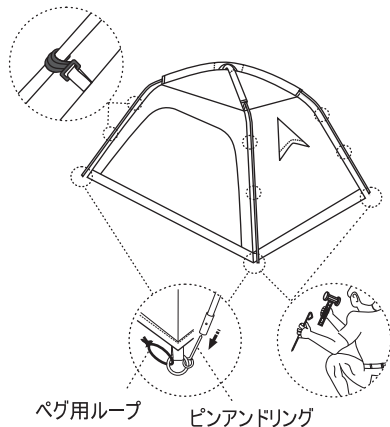

①テントの四隅にあるピンアンドリングをポール先端に差し込み、テントを立ち上げます。

②テントについている全てのフックをポールにかけます。

③図のようにテントの四隅のロープを風上よりA～Dの順にそれぞれ外側に軽く引きながらペグを打ちしてください。ペグは地面に60°～90°の角度で打ち込むとテントを風に対して強く設営出来ます。

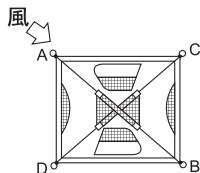
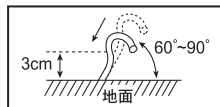

3. 使用例



検 印

撤収手順 | ポール、ロープ、ペグは全部はずしてください。

1. 本体 本体のドア側立って地面に広げ、図のように置みます。

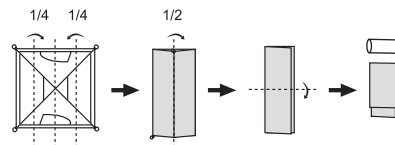

図のようにドアのある部分を中心に畳んでいただきますと、開けておいたドアから空気が抜け、畳みやすくなります。

2. 収納袋 ポールケースを芯として巻いて収納します。

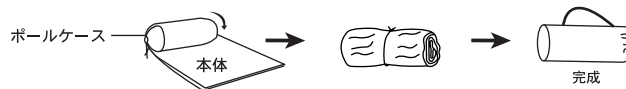

注意事項

① 設営及び使用上の注意

- ・本製品は短期宿泊を想定、居住性を重視し設計された屋外レジャー用テントです。山岳用テントとは設計が異なりますので強風、豪雨などの荒天下では使用しないで下さい。また常設使用も本来の使用方法とは異なりますのでおやめ下さい。
- ・本製品はタープ等と組み合わせて使用するテントです。単体での使用は浸水の可能性がありますのでご注意ください。
- ・テントは平らで、水はけが良く、風の弱い場所を選んで設営して下さい。
- ・ポールを放り投げたり、ぶつけたりしてキズをつけないで下さい。ポールの破損の原因となります。
- ・雨水がグランドシート下に流れ込み、グランドシートからしみ込んでくる場合がありますので、テントマットの使用をおすすめします。
- ・低温時にはテント内側と外気の温度差により、テント内側に水滴がつくことがあります。その際はテント内の換気を行いますと改善されます。

② 撤収及び保管上の注意

- ・ご使用後のテントは日陰でよく乾かし、完全に乾いてから収納、保管して下さい。
- ・テントポールは乾いた布などで水分をよく拭きとり収納、保管して下さい。
- ・ポールは接続部に付いた砂、土を拭きとってから折り畳んで下さい。接続部にキズが付きポールが抜けなくなる場合があります。

③ 火気厳禁

- ・テントは燃えやすい素材でできていますので、テント内での火気使用は絶対に行わないで下さい。(喫煙も行わないで下さい。)
- ・テントの近くで、焚き火、花火なども絶対に行わないで下さい。

アフターサービス

万一、不良品などが生じた場合は、御手数ですが、お買い求めの販売店に御連絡下さい。無償修理または交換させていただきます。但し、誤ったご使用による故障等に関しましては、一切の責任を負いかねますのでご了解下さい。

輸入発売元 / 株式会社 ヒマラヤ
058-276-7188

Made in Vietnam