

この度はVISION PEAKS テントをお買い上げいただき、誠にありがとうございます。  
正しく安全にお使い頂くために、説明書を使用前に必ずお読み下さい。

付属品 | キャンプに出かける前に必ず部品の点検をして下さい。

本体(インナーテント)	1枚		前室ポール	1本
フライシート	1枚		ペグ	4本
メインポール	2本		張りロープ	4本

見取図

<インナーテント>

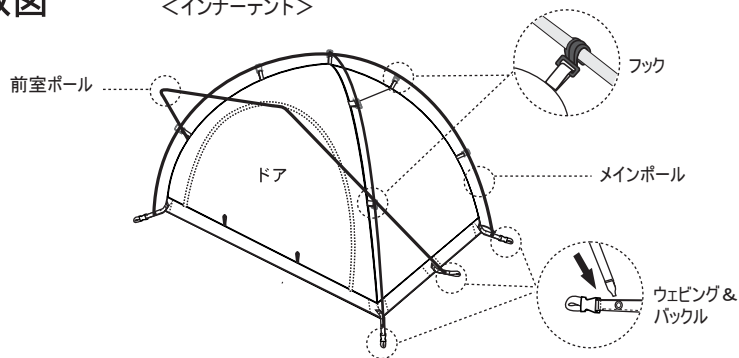

<フライシート>



組立手順 まず、設営する場所を決めてからテントを設営して下さい。

1. インナーテントを地面にセッティングする。

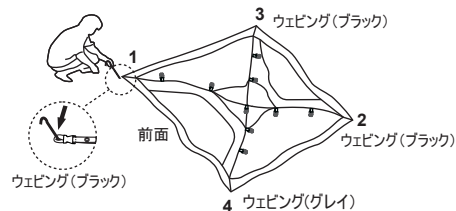

① 平らな所を選び本体を地面に  
広げてドアを全開にして置きます。

② 図のように1番から順番に各コーナーのループ  
を風上より1~4の順にそれぞれ外側に軽く引き  
ながらペグ打ちしてください。  
ペグは地面に60~90°の角度で打ち込むと  
テントを風に対して強く設営できます。

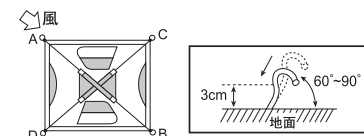

2. インナーテントを立ち上げる。

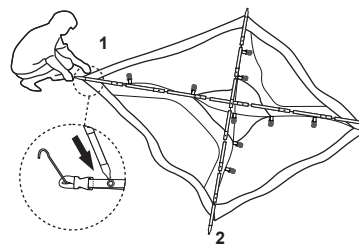

① インナーテントの四隅にウエビングについてある  
アイレットにポールを差し込みながら立ち上げます。

② まず、インナーテントの中央にあるフックをポール  
の交差部に掛けてからテントに付いてある全ての  
フックをポールにかけます。

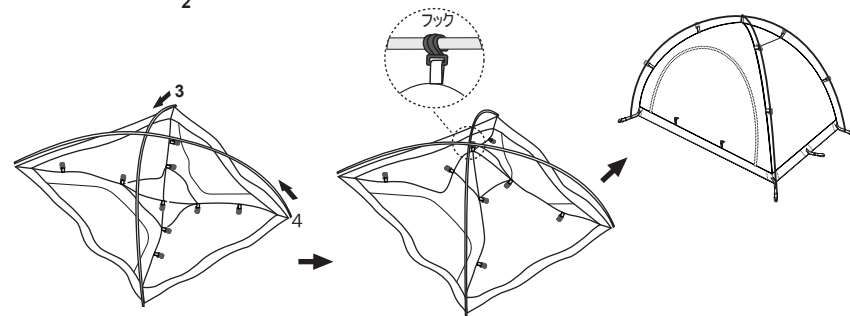

### 3. インナーテントに前室ポールをセッティングする。

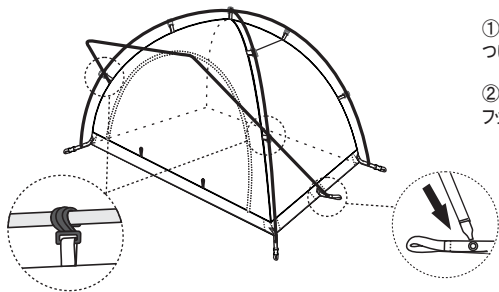

- ①インナーテントのサイド面にウェビングについてあるアイレットにポールを差し込みます。
- ②メインポールと前室ポールの交差部にフックを掛けます。

### 4. フライシートをかぶせる。

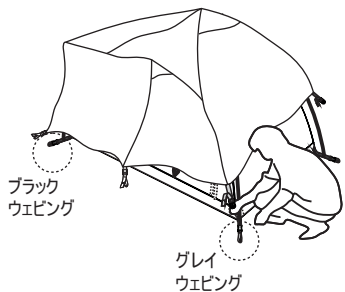

- ①フライシートを広げ、インナーテントにかぶせます。
- ②フライシートの内側のポール沿いについてあるマジックテープをポールに留めてください。
- ③フライシートの四隅についてあるバックルをインナーテントのバックル部に接続します。(フライシートとインナーテントのウェビングカラーに合わせてください)
- ④フライシートの裾をペグ打ちしてください。この時ジッパーは閉じて行って下さい

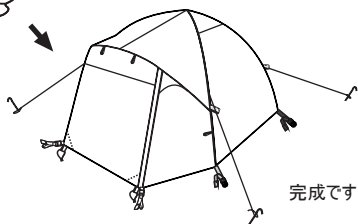

### 5. ストームガードの活用

急な強い風などにポールが折れることがありますので、張りロープを使ってテントを必ず補強してください。張りロープの端をストームガードのループに結びます。ペグを打ち、ロープをペグにかけて自在でテンションを調節し、止めます。

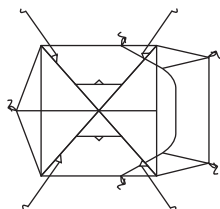
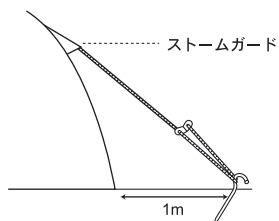

## 撤収手順 | ポール、ロープ、ペグは全部ははずしてください。ドアのジッパーを全て開けておきます。

1. フライシート フライシートをA、A'をもって半分に畳んで地面に広げ、下図のように畳みます。この際フライシートのジッパーは全て閉じてください。

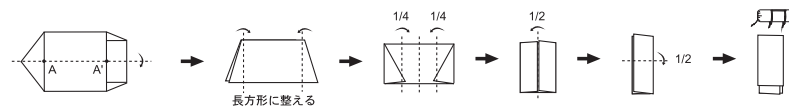

2. インナーテント インナーテントのドア側立って下図のように畳みます。



3. 畳んで置いたフライシートとインナーテントを重ねてポールケースを芯として巻いて収納します。

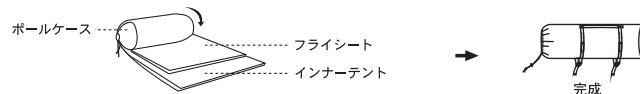

## 注意事項

### ① 設営及び使用上の注意

- ・本製品は短期宿泊を想定、居住性を重視し設計された屋外レジャー用テントです。山岳用テントとは設計が異なりますので強風、豪雨などの荒天下では使用しないで下さい。また常設使用も本来の使用手法とは異なりますのでおやめ下さい。
- ・テントは平らで、水はけが良く、風の弱い場所を選んで設営して下さい。
- ・フライシートに雨が溜まった場合、水漏れすることがあります。雨が溜まらないようにしわ、たるみのできないように設営して下さい。
- ・ポールを放り投げたり、ぶつけたりしてキズをつけないで下さい。ポールの破損の原因となります。
- ・雨水がグラウンドシート下に流れ込み、グラウンドシートからしみ込んでくる場合がありますので、テントマットの使用をおすすめします。
- ・低温時にはテント内側と外気の温度差により、テント内側に水滴がつくことがあります。その際はテント内の換気を行いますと改善されます。

### ② 撤収及び保管上の注意

- ・ご使用後のテントは日陰でよく乾かし、完全に乾いてから収納、保管して下さい。
- ・テントポールは乾いた布などで水分をよく拭きとり収納、保管して下さい。
- ・ポールは接続部に付いた砂、土を拭きとってから折り畳んで下さい。接続部にキズが付きポールが抜けなくなる場合があります。

### ③ 火気厳禁

- ・テントは燃えやすい素材でできていますので、テント内での火気使用は絶対に行わないで下さい。(喫煙も行わないで下さい。)
- ・テントの近くで、焚き火、花火なども絶対に行わないで下さい。

## アフターサービス

万一、不良品などが生じた場合は、御手数ですが、お買い求めの販売店に御連絡下さい。無償修理または交換させていただきます。但し、誤ったご使用による故障等に関しましては、一切の責任を負いかねますのでご了解下さい。

輸入発売元 / 株式会社 ヒマラヤ

058-276-7188

Made in Vietnam