



KULLANIM KILAVUZU

yeedi Vac 2 Pro

For the Instruction Manual in different languages,
visit <https://www.yeedi.com/support>

Farklı dillerdeki Kullanım Kılavuzları için
<https://www.yeedi.com/support> adresini ziyaret edin.

İçindekiler

1. Kutu İçeriği.....	7
2. Çalıştırma ve Programlama.....	10
3. Bakım.....	15
4. Gösterge Işığı.....	20
5. Sorun Giderme.....	21
6. Ürünün Teknik Özellikleri.....	25

ÖNEMLİ GÜVENLİK TALİMATLARI SADECE EV KULLANIMI İÇİNDİR

Elektrikli bir cihaz kullanırken, aşağıdakiler de dahil olmak üzere her zaman temel önlemlere uyulmalıdır:

UYARI: TÜM GÜVENLİK UYARILARINI VE TALİMATLARINI OKUYUN. UYARILARA VE TALİMATLARA UYULMAMASI ELEKTRİK ÇARPMASI, YANGIN VEYA CİDDİ YARALANMALARA NEDEN OLABİLİR. BU CİHAZI KULLANMADAN ÖNCE TÜM TALİMATLARI OKUYUNUZ

BU TALİMATLARI SAKLAYINIZ

1. Bu cihaz; fiziksel, duyuşsal veya zihinsel yetenekleri kısıtlı veya deneyim ve bilgi eksikliği olan kişiler (çocuklar dahil) tarafından, gözetim altında olmadıkları ve yönlendirilmedikleri takdirde kullanılmamalıdır. Çocuklar cihazla oynamamalıdır. Temizlik ve bakımı ise çocuklar tarafından gözetimsiz bir şekilde yapılmamalıdır.
2. Temizlenecek alanı boşaltınız. Cihazın dolaşabileceği kabloları ve küçük nesnelere zeminden kaldırınız. Halıların saçaklarını

halının altına gizleyiniz. Bunların yanı sıra perde, bez ve örtü gibi cihazın tekerlekleri yada fırçalarına dolaşarak hasar verebilecek ve garanti kapsamı dışında ücretli onarılmasına sebep olabilecek nitelikteki eşyaları yerden kaldırınız.

3. Temizlik alanında basamak veya merdiven nedeniyle bir iniş varsa, cihazın düşmesini önlemek için kenara fiziksel bir bariyer yerleştirmek gerekebilir. Fiziksel bariyere takılma tehlikesi olmadığından emin olunuz.
4. Yalnızca bu kılavuzda açıklanan şekilde ve yalnızca üretici tarafından önerilen veya satılan aksesuarları kullanınız.
5. Lütfen şebeke voltajınızın (Türkiye 220V) Kendi Kendini Temizleme İstasyonunda işaretli olan güç voltajıyla uyumlu olduğundan emin olunuz.
6. YALNIZCA İÇ MEKAN ev kullanımı içindir. Cihazı açık havada, ticari veya endüstriyel ortamlarda kullanmayınız.
7. Yalnızca cihazla birlikte üretici tarafından sağlanan orijinal şarj edilebilir pili ve Kendi Kendini Temizleme İstasyonunu kullanınız. Şarj edilemeyen pillerin kullanımı yasaktır.
8. Toz haznesi ve/veya filtreler yerinde olmadan kullanmayınız.

9. Cihazı yanan mumların veya kırılabilir nesnelere olduğu bir alanda çalıştırmayınız.
10. Aşırı sıcak veya soğuk ortamlarda (-5°C'nin altında veya 40°C'nin üzerinde) kullanmayınız.
11. Saçları, bol giysileri, parmakları ve vücudun tüm kısımlarını açıklıklardan ve hareketli parçalardan uzak tutunuz.
12. Cihazı bir bebeğin veya çocuğun uyuduğu bir odada çalıştırmayınız.
13. Cihazı ıslak yüzeylerde veya su birikintisi olan yüzeylerde kullanmayınız.
14. Cihazın taşları, büyük kağıt parçalarını veya tıkanabileceği herhangi bir nesneyi çekmesine izin vermeyiniz.
15. Cihazı benzin, yazıcı veya fotokopi toneri gibi yanıcı veya parlayıcı malzemeleri temizlemek için veya bunların bulunabileceği alanlarda kullanmayınız.
16. Cihazı sigara, kibrit, köz veya yangına neden olabilecek herhangi bir yanan veya tüten nesneyi/bölgeyi temizlemek için kullanmayınız.
17. Toz girişine herhangi bir nesne koymayınız. Toz girişi tıkalıysa cihazı kullanmayınız. Giriş toz, tiftik, saç veya hava akışını azaltabilecek herhangi bir şeyden uzak tutunuz.
18. Güç kablosuna zarar vermemeye dikkat ediniz. Cihazı veya Şarj İstasyonunu güç kablosundan tutarak çekmeyiniz veya taşımayınız; güç kablosunu tutma yeri olarak kullanmayınız, güç kablosunun geçtiği bir kapıyı kapatmayınız veya güç kablosunu keskin kenarlardan veya köşelerden çekmeyiniz. Cihazı güç kablosunun üzerindeyken çalıştırmayınız. Güç kablosunu sıcak yüzeylerden uzak tutunuz.
19. Güç kablosunda hasar varsa, herhangi bir tehlikeyi önlemek için kablo, üretici veya yetkili teknik servis tarafından değiştirilmelidir.
20. Şarj İstasyonunda hasar varsa kullanmayınız. Güç kaynağı, hasarlı veya kusurluysa onarılmamalı ve artık kullanılmamalıdır.
21. Hasarlı bir güç kablosu veya priz ile kullanmayınız. Cihaz veya Kendi Kendini Temizleme İstasyonu düzgün çalışmıyorsa, düşürüldüyse, hasar gördüyse, dışarıda bırakıldıysa veya suyla temas ettiyse kullanılmamalıdır. Herhangi bir tehlikeyi önlemek için üretici veya yetkili teknik servis tarafından onarılmalıdır.

22. Cihazı temizlemeden veya cihazın bakımını yapmadan önce güç anahtarını KAPALI konuma getirin.
23. Şarj İstasyonunu temizlemeden veya istasyonun bakımını yapmadan önce fiş prizden çıkarılmalıdır.
24. Pili çıkarmadan önce cihazın güç anahtarını KAPALI konuma getiriniz.
25. Pil, cihazın atılmasından önce yerel yasalara ve düzenlemelere uygun bir şekilde çıkarılmalı ve atılmalıdır.
26. Lütfen kullanılmış pilleri yerel yasalara ve düzenlemelere göre atınız.
27. Cihazı ciddi şekilde hasar görmüş olsa bile yakmayınız. Piller ateşle temas ettiğinde patlayabilir.
28. Şarj İstasyonunu uzun süre kullanmadığınızda lütfen fişini çekiniz.
29. Cihaz, bu Kullanım Kılavuzundaki talimatlara uygun olarak kullanılmalıdır. Üretici, uygunsuz kullanımdan kaynaklanan herhangi bir hasar veya yaralanmadan sorumlu tutulamaz.
Robot, yalnızca yetkili kişiler tarafından değiştirilebilen piller içermektedir. Robotun pilini değiştirmek için lütfen Müşteri Hizmetleri ile iletişime geçiniz.

30. Robot uzun süre kullanılmıyacaksa, saklama için robotu KAPATINIZ ve Şarj İstasyonunun fişini çekiniz.

31. UYARI: Pili yeniden şarj etmek amacıyla, yalnızca cihazla birlikte verilen çıkarılabilir besleme ünitesini (CH1822) veya aksesuar olarak ayrıca satılan besleme ünitesini (CH1918) kullanınız.

AB Ülkeleri İçin

AB Uygunluk Beyanı bilgileri için lütfen

<https://www.yeedi.com/support> adresini ziyaret edin.



Bu Ürünün Doğru İmha Edilme Şekli

Bu işaret, bu ürünün AB genelinde diğer evsel atıklarla birlikte atılmaması gerektiğini belirtmektedir. Kontrolsüz atık imhasından kaynaklanan bir şekilde çevreye veya insan sağlığına verilebilecek olası bir zararı önlemek için, malzeme kaynaklarının sürdürülebilir yeniden kullanımını teşvik etmek amacıyla duyarlı bir şekilde geri dönüşümünü sağlayınız. Kullanılmış cihazınızı geri dönüştürmek için lütfen iade ve toplama sistemlerini kullanınız veya ürünün satın alındığı satıcıyla iletişime geçiniz. Onlar bu ürünü güvenle geri dönüştürebilirler.

Bu ürün AEEE Yönetmeliğine uygundur.

Bu ürünün T.C Ticaret Bakanlığı Tüketicinin Korunması ve Piyasa Gözetimi Genel Müdürlüğüne tespit edilen kullanım ömrü 10 yıldır.

	Sınıf II
	Kısa devreye dayanıklı güvenlik izolasyon trafosu
	Anahtarlama modu güç kaynağı
	Sadece kapalı alan kullanımı için
	Doğru Akım (DC)
	Alternatif Akım (AC)

Elektromanyetik radyasyona maruz kalmamak için, cihaz çalışırken cihaz ile kişiler arasında 20 cm veya daha fazla bir mesafe bırakılmalıdır.

Elektromanyetik radyasyona maruz kalmamak için, bu mesafeden daha yakın bir kullanım önerilmemektedir. Bu verici için kullanılan anten, başka herhangi bir anten veya verici ile aynı ortamda bulunmamalıdır.

Robot üzerindeki Şarj Bağlantıları ve Şarj İstasyonu bağlantılarının birbirine denk geldiğinden emin olarak Robotu Şarj İstasyonuna yerleştiriniz.

Robot 3 bip sesi çıkarana kadar üzerindeki AUTO Modu Düğmesini 20 saniye basılı tutunuz. Robottaki Wi-Fi özelliğini etkinleştirmek için KAPATINIZ ve ardından AÇINIZ. Robot yeniden başlatıldığında Wi-Fi özelliği açılır.

1. Kutu İeriđi/1.1 Kutu İeriđi

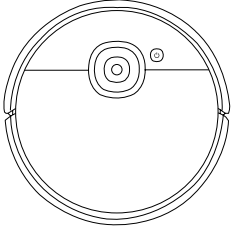

Robot

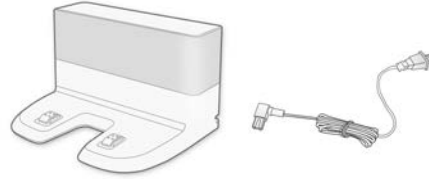

Őarj İstasyonu



Kullanım Kılavuzu



Yan Fıra

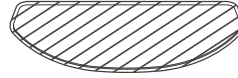

Yıkabilir Paspas Padi
(TitreŐimli Paspas Sistemine takılıdır)

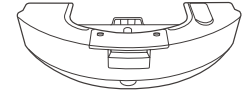

TitreŐimli Paspas Sistemi

Not: Őekiller ve resimler yalnızca referans amaçlıdır ve gerek rn grnmnden farklı olabilir. rn tasarımı ve zellikleri pazara gre deđiŐiklik gsterebilir.

1. Kutu İçeriği/1.2 Ürün Şeması

Robot

Haritalama
Sensörü

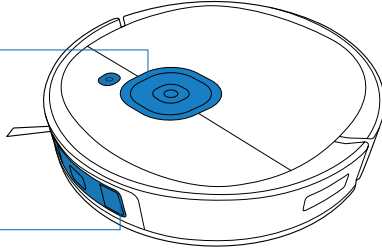

Güç Düğmesi

AUTO Modu
Düğmesi

Çok Fonksiyonlu
Temizleme Aleti

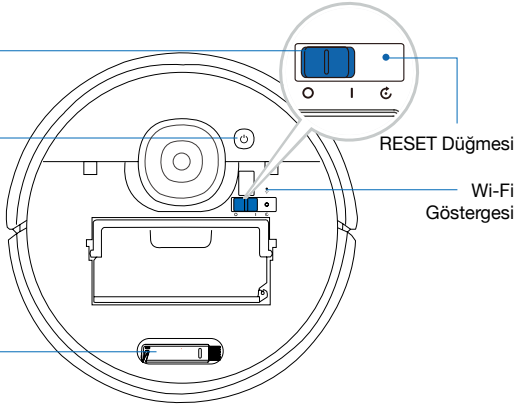

Alt Kısım

Şarj Bağlantıları

Yönlendirme
Tekerleği

Yan Fırça

Ana Fırça

Ana Fırça
Çıkarma Düğmesi

Pil

Hareket
Tekerlekleri

Su Çıkışı

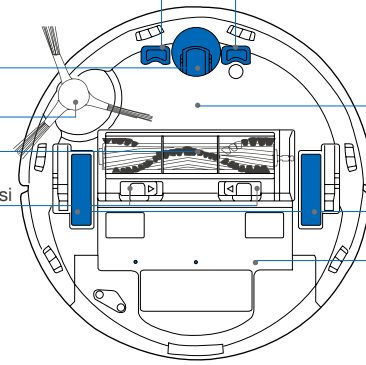

Düşme Önleyici Sensörler

Halı Algılama
Sensörü

Düşme Önleyici
Sensörler

İkame Modül

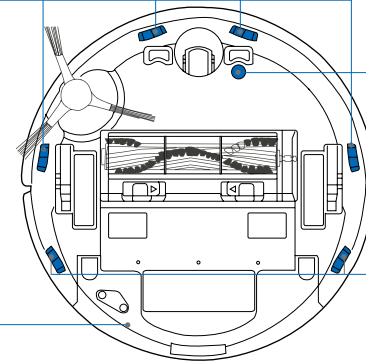

Toz Haznesi

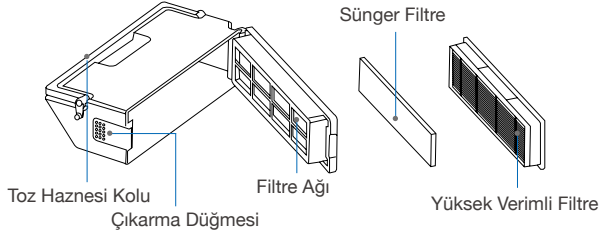

Şarj İstasyonu

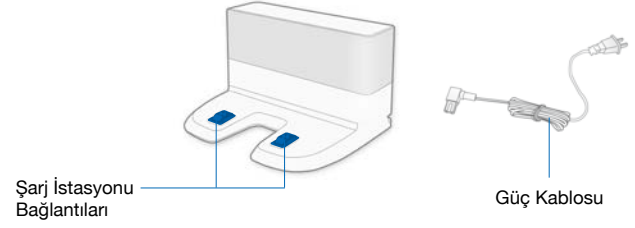

Titreşimli Paspas Sistemi

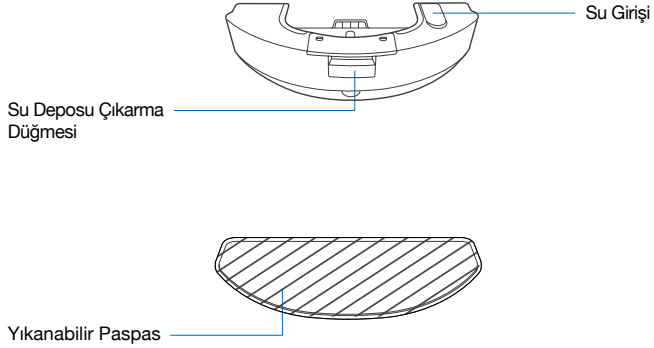

2. Çalıştırma ve Programlama/2.1 Temizlik Öncesi Öneriler

Sandalye gibi mobilyaları uygun yerlere koyarak temizlenecek alanı düzenleyin.

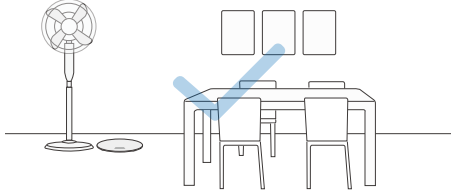

İlk kullanım sırasında robotun evinizi tamamen keşfetmesine yardımcı olmak için her odanın kapısının açık olduğundan emin olun.

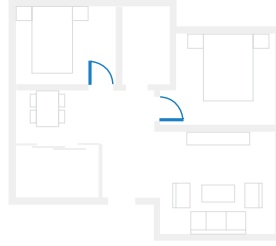

Cihazın kenardan düşmesini önlemek için kenara fiziksel bir bariyer yerleştirmek gerekebilir.

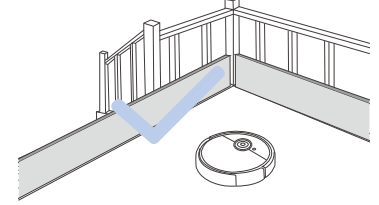

Temizleme verimliliğini artırmak için zeminden kablo, bez ve terlik gibi nesnelere kaldırın.



Ürünü kenarları püsküllü bir kilim/halı üzerinde kullanmadan önce, lütfen püskülleri altına gizleyiniz.



Lütfen koridor gibi dar alanlarda durmayın ve Algılama Sensörünü engellemediğinizden emin olun.

2. Çalıştırma ve Programlama/2.2 Hazırlık

Lütfen kullanmadan önce Robot ve Şarj İstasyonundaki tüm koruma malzemelerini çıkarın.

1 Şarj İstasyonunu Monte Edin

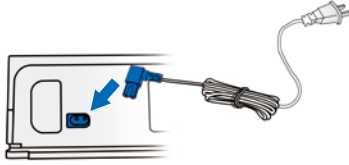

2 Şarj İstasyonunu Yerleştirin

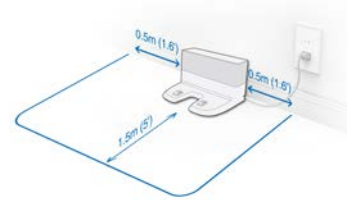

3 Yan Fırçayı Takın

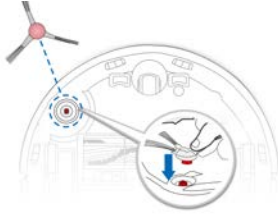

4 Çalıştırın

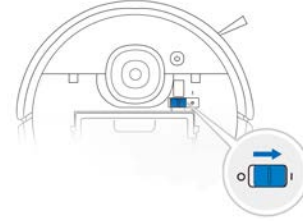

5 Robotu Şarj Edin

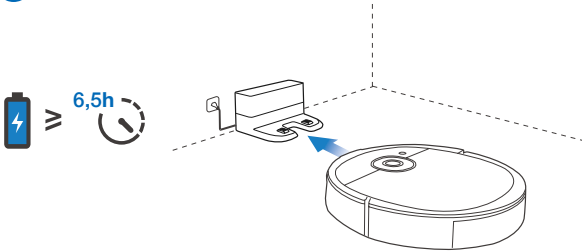

Not: Robot temizleme döngüsünü tamamladığında veya pil azaldığında, kendini şarj etmek için otomatik olarak Şarj İstasyonuna döner. Robot ayrıca herhangi bir zamanda yeedi Uygulaması kullanılarak veya robot üzerindeki AUTO Düğmesine 3 saniye basılarak Şarj İstasyonuna geri gönderilebilir.

Robotu şarj etmeden önce su deposunda kalan suyu boşaltın.

2. Çalıştırma ve Programlama/2.3 yeedi App

Mevcut tüm özelliklerin keyfini çıkarmak için Robotunuzu Yeedi Uygulaması aracılığıyla kontrol etmeniz önerilir.

Başlamadan önce aşağıdaki soruların cevabının “evet” olduğundan emin olun:

- Cep telefonunuz bir Wi-Fi ağına bağlı mı?
- 2,4 GHz bant kablosuz sinyali yönlendirici cihazınızda etkinleştirilmiş mi?
- Robot üzerindeki Wi-Fi gösterge ışığı yavaşça yanıp sönüyor mu?

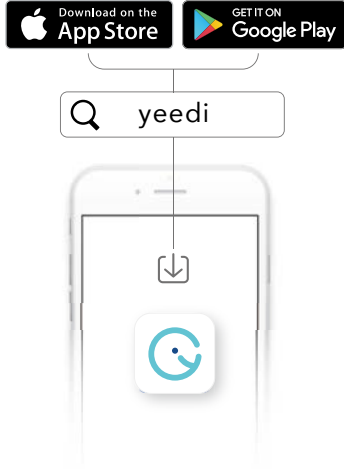

Wi-Fi Gösterge Işığı

	Yavaş bir şekilde yanıp sönüyor	Wi-Fi bağlantısı kesildi veya Wi-Fi bağlantısı bekleniyor
	Hızlı bir şekilde yanıp sönüyor	Wi-Fi'ye bağlanıyor
	Sabit	Wi-Fi'ye bağlı

İpucu:

Wi-Fi kurulum işlemi sırasında herhangi bir sorun yaşarsanız, bu kılavuzdaki Sorun Giderme > Wi-Fi Bağlantısı bölümüne bakınız.

2. Çalıştırma ve Programlama/2.4 Başlat, Duraklat, Uyandır, Kapat

1 Başlat

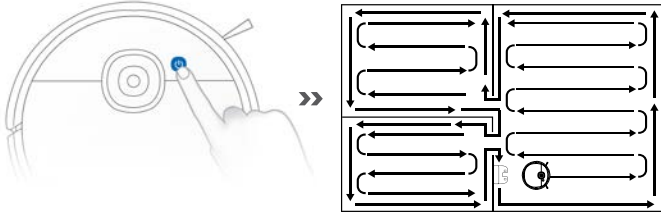

2 Duraklat



Not: Robotun Kontrol Göstergesi, robot duraklatıldıktan birkaç dakika sonra yanmayı durdurur. Robotu uyandırmak için üzerindeki AUTO Modu Düğmesine basın.

3 Uyandır



Uyandırmak için Robotun üzerindeki AUTO düğmesine basın.

4 Kapat

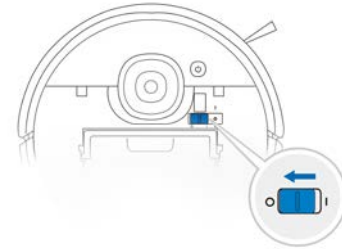

Not: Robot temizlik yapmıyorken, AÇIK ve şarjda tutulması önerilir.

2. Çalıştırma ve Programlama/2.5 Titreşimli Paspas Sistemi

Not:

1. Zemin kirlerini oarak temizlemek için Titreşimli Paspas Sistemini kurun.
2. Titreşimli Paspas Sistemi çok yoğun kir veya tozlu alanı temizlemek için tasarlanmıştır. Dakikada 480 defaya kadar titreşim ile paspaslama yapar.
3. Titreşimli Paspas Sistemini kurmadan önce elektrik temas noktalarının tamamen kuru olduğundan emin olun.
4. Lütfen halı üzerinde Titreşimli Paspas Sistemini kullanmaktan kaçının.

1 İkame modülü çıkarın

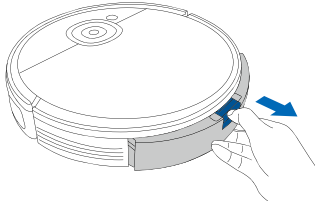

2 Su ekleyin

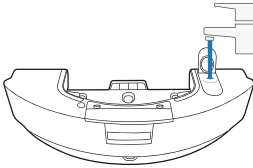

- * Su deposunun kullanım ömrünü uzatmak için paspas sisteminde artılmış su veya yumuşatılmış su kullanılması tavsiye edilir.
- * Titreşim Paspas Sistemini akan su altında veya su dolu bir kaba sokarak temizlemeyiniz.

3 Elektrik temas noktalarını kurulayın

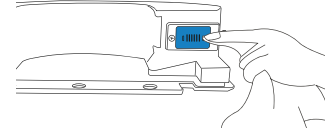

4 Titreşimli Paspas Sistemini yerleştirin

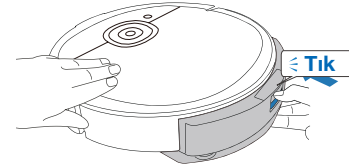

5 Temizliğe başlayın

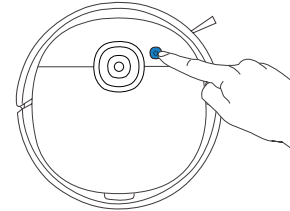

3. Bakım/3.1 Düzenli Bakım

Robotun en yüksek performansta çalışmasını sağlamak için bakımını yapın ve parçaları aşağıdaki sıklıklarla değiştirin:

Robot Parçası	Bakım Sıklığı	Değiştirme Sıklığı
Yıkanabilir Paspas	Her kullanımdan sonra	50 yıkamada bir
Su Deposu/Paspas Levhası	Her kullanımdan sonra	/
Yan Fırça	2 haftada bir kere	3-6 ayda bir
Ana Fırça	Haftada bir kere	6-12 ayda bir
Sünger Filtre/Yüksek Verimli Filtre	Haftada bir kere	3-6 ayda bir
Tekerlek Düşme Önleyici Sensör Tampon Haritalama Sensörü Şarj Bağlantıları Şarj İstasyonu Bağlantıları	Haftada bir kere	/

Kolay bakım için çok işlevli bir Temizleme Aleti sağlanmıştır. Dikkatli kullanın, bu temizleme aleti keskin kenarlara sahiptir.

Not: yeedi, çeşitli yedek parçaları üretmektedir. Yedek parçalar hakkında daha fazla bilgi için lütfen Müşteri Hizmetleri ile iletişime geçiniz.

3. Bakım/3.1 Titreşimli Paspas Sistemi

1 Titreşimli Paspas Sistemini çıkarın

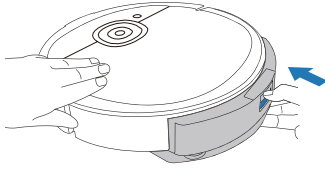

* Robot temizliği bitirdikten sonra su deposunu boşaltın.

3 Yıkabilir Paspas Padi

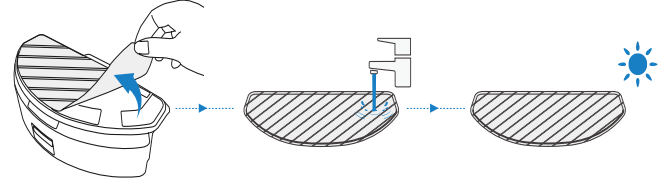

2 Titreşimli Paspas Sistemini kuru bir bezle temizleyin

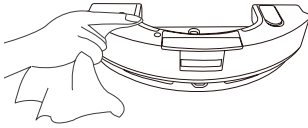

* Titreşimli Paspas Sistemini kuru bir bezle temizleyin. Akan suyun altında veya su dolu kaba sokarak temizlemeyin.

3. Bakım/3.3 Toz Haznesi ve Filtreler

Toz Haznesi

1

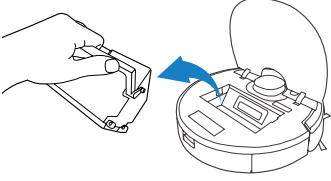

2

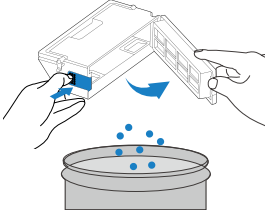

3

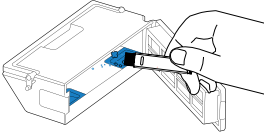

4

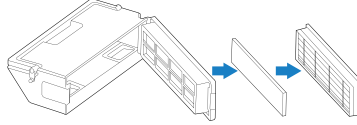

5

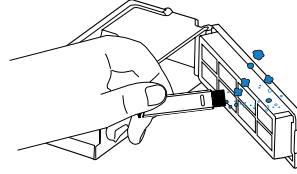

6

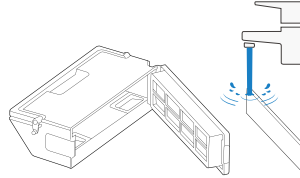

7

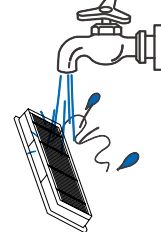

8

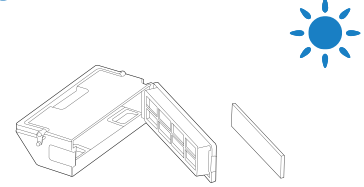

Not: 1. Lütfen filtreyi yukarıda gösterildiği gibi suyla durulayın. 2. Filtreyi temizlemek için parmak veya fırça kullanmayın. 3. Yıkadıktan sonra filtreyi en az 24 saat kuruttuğunuzdan emin olun.

3. Bakım/3.4 Ana Fırça, Yan Fırça ve Haritalama Sensörü

Not: Kolay bakım için Çok Fonksiyonlu Temizleme Aleti sağlanmıştır. Dikkatli kullanın, bu temizleme aleti keskin kenarlara sahiptir.

Ana Fırça

1

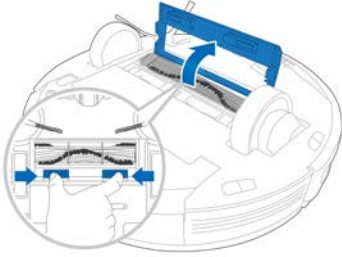

2

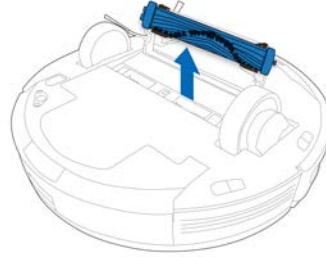

3

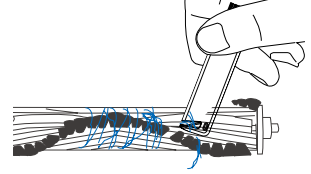

Yan Fırça

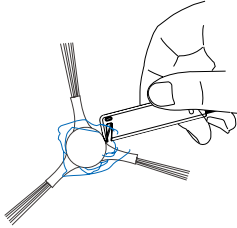

Haritalama Sensörü

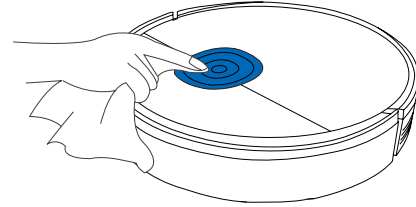

3. Bakım/3.5 Diğer Parçalar

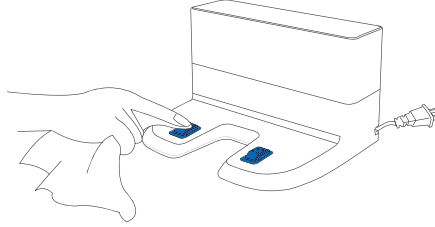
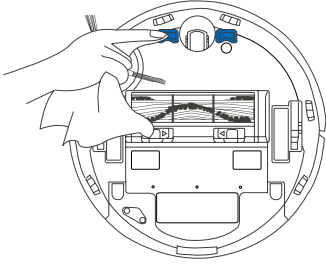
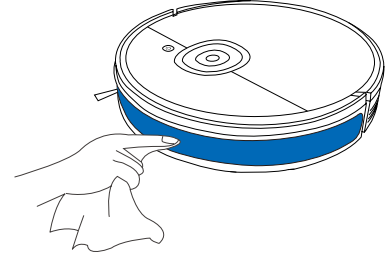
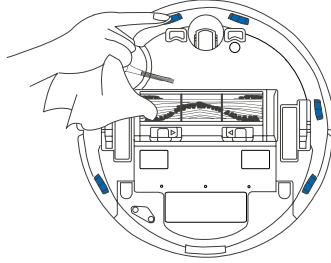
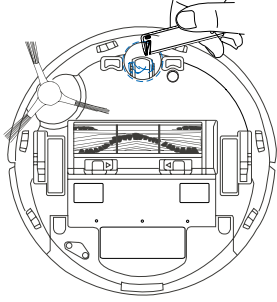

Not: Robotun Şarj bağlantılarını ve Şarj İstasyonu bağlantılarını temizlemeden önce robotu KAPATIN ve Şarj İstasyonunun fişini çekin.

4. Gösterge Işıđı

Robot

Robot, Gösterge Işıđı ve sesli bildirimle ilgili sorunu size bildirecektir. yeedi uygulaması ve çevrimiçi web sitesi aracılığıyla daha ayrıntılı destek alınabilir.

Gösterge Işıđı	Açıklama
AUTO Modu Düğmesi sabit bir şekilde BEYAZ renkte yanıyor.	Robot temizlik yapıyor.
	Robot temizlik sırasında duraklatıldı.
AUTO Modu düğmesi BEYAZ yanıp dönüyor.	Robot şarj oluyor.
	Robot başlatılıyor.
	Robot yer deđiştiriyor.
AUTO Modu düğmesi KIRMIZI yanıyor.	Robotun pil seviyesi düşük.
AUTO Modu düğmesi KIRMIZI yanıp sönüyor.	Robotta bir sorun var.

5. Sorun Giderme/5.1 Sorun Giderme

Sayı	Sorun	Olası Neden	Çözüm
1	Robot Wi-Fi ağına bağlanamıyor.	Yanlış ev Wi-Fi kullanıcı adı veya şifresi girilmiştir.	Doğru Wi-Fi kullanıcı adını ve şifresini girin.
		Robot, evinizdeki Wi-Fi sinyalinin kapsama alanında değildir.	Robotun evinizdeki Wi-Fi sinyalinin menzilinde olduğundan emin olun.
		Robot hazır olmadan önce ağ kurulumu başlamıştır.	Güç Anahtarını AÇIN. RESET düğmesine basın. Robot, Wi-Fi Gösterge ışığı yavaşça yanıp söndüğünde ağ kurulumu için hazırdır.
2	Robot şarj olmuyor.	Robot açık değildir.	Robotu açın.
		Robot, Şarj İstasyonuna takılı değildir.	Robotun Şarj bağlantılarının, Şarj İstasyonu bağlantılarına takılı olduğundan emin olun.
		Güç kablosu Şarj İstasyonuna bağlı değildir.	Güç Kablosunun Şarj İstasyonuna düzgün bir şekilde bağlı olduğundan emin olun.
		Pil tamamen boşalmıştır.	Pili yeniden etkinleştirin. Açın. Robotu Şarj İstasyonuna elle yerleştirin, 3 dakika şarj ettikten sonra çıkarın, bunu 3 kez tekrarlayın; sonra normal şekilde şarj edin.
		Şarj İstasyonu güç kaynağına bağlı değildir.	Şarj İstasyonunun güç kaynağına bağlı olduğundan emin olun.

Sayı	Sorun	Olası Neden	Çözüm
3	Robot Şarj İstasyonuna yanıt vermiyor.	Şarj İstasyonu doğru bağlanmamıştır.	Şarj İstasyonunu doğru şekilde yerleştirmek için bölüm 2.2'ye bakın.
		Şarj İstasyonunun bağlantısı kesilmiştir veya yeri değiştirilmiştir.	Lütfen Şarj İstasyonunun fişe takılı olup olmadığını kontrol edin. Şarj İstasyonunu manuel olarak hareket ettirmeyin.
		Robot karanlık bir ortamda çalışıyordur.	Robotu iyi aydınlatılmış bir ortamda kullandığınızdan emin olun.
		Robot 60 dakikadan fazla duraklatılmıştır.	Robotu 60 dakikadan fazla duraklatmaktan kaçının.
		Robot, temizlemeye Şarj İstasyonundan başlamamıştır.	Robot'un temizlemeye Şarj İstasyonundan başladığından emin olun.
4	Robot, temizliği bitirmeden Şarj İstasyonuna geri dönüyor.	Robot karanlık bir ortamda çalışıyordur.	Robotu iyi aydınlatılmış bir ortamda kullandığınızdan emin olun.
		Pil azaldığında, Robot otomatik olarak Şarj Moduna Döner ve kendini şarj etmek için Şarj İstasyonuna döner.	Bu normaldir. Çözüm gerekli değildir.
		Çalışma süresi zemin yüzeyine, oda karmaşıklığına ve seçilen Temizleme Moduna göre değişir.	Bu normaldir. Çözüm gerekli değildir.
		Temizlik yapılan alan düzenli değildir.	Robot temizlemeye başlamadan önce yerden küçük nesnelere kaldırın ve temizleme alanını toplayin.
5	Robot çalışırken takılıyor ve duruyor.	Robot yerdeki bir şeye takılmış olabilir (elektrik kabloları, perdeler, halı saçakları vb.).	Robot, kendisini kurtarmak için çeşitli yollar deneyecektir. Başarısız olursa, engelleri manuel olarak kaldırın ve yeniden başlatın.
6	Robot temizlik yaparken çok ses çıkıyor.	Fırçalara saç, elektrik kablosu vb. cisim dolanmıştır veya toz haznesi sıkışmıştır.	Düzenli olarak biriken kalıntıları temizleyin.

Sayı	Sorun	Olası Neden	Çözüm
7	Robot paspasla temizlik yaparken su deposundan su gelmiyor.	Su deposunun altındaki su giriş filtresi tıkalıdır.	Su deposunun altındaki su girişini sökün ve filtreyi temizleyin.
		Su deposundaki su tükeniyordur.	Su deposuna su ekleyin.
		Robotun alt kısmındaki su çıkışları tıkalıdır.	Alttaki su çıkışlarını kontrol edin ve temizleyin.
8	Su deposu temizlik sırasında yerinden çıkıyor.	Su deposu düzgün takılmamıştır.	Su deposu düzgün şekilde takıldığında 'tık' sesi ile yerine oturur.

5. Sorun Giderme/5.2 Wi-Fi Bağlantısı

Wi-Fi kurulumundan önce robot, cep telefonu ve Wi-Fi ağının aşağıdaki gereksinimleri karşıladığından emin olun.

Robot ve Cep Telefonu Gereksinimleri

- Robot tamamen şarj oldu ve robotun güç düğmesi açık.
- Wi-Fi gösterge ışığı yavaşça yanıp sönüyor.
- Cep telefonunun hücresel verilerini kapatın (kurulumdan sonra tekrar açabilirsiniz).

Wi-Fi Ağ Gereksinimleri

- 2,4 GHz veya 2,4/5 GHz karma ağ kullanmalısınız.
- Yönlendirici cihazınız 802.11b/g/n ve IPv4 protokolünü desteklemelidir.
- VPN (Sanal Özel Ağ) veya Proxy Sunucusu kullanmamalısınız.
- Gizli bir ağ kullanmamalısınız.
- TKIP, PSK, AES/CCMP şifrelemesi kullanan WPA ve WPA2.
- WEP EAP (Kurumsal Kimlik Doğrulama Protokolü) desteklenmez.
- Kuzey Amerika'da 1-11 arasındaki Wi-Fi kanallarını ve Kuzey Amerika dışında 1-13 arasındaki kanalları kullanın (yerel mevzuata bakın).
- Bir ağ genişletici/yineleyici kullanıyorsanız, ağ adı (SSID) ve parola birincil ağınızla aynıdır.

6. Ürünün Teknik Özellikleri

Model	YDVN11				
Nominal Giriş Değerleri	20V === 1A				
Şarj İstasyonu Modeli	CH1822		CH1918*		
Nominal Giriş Değerleri	100-240V ~ 50-60Hz 0.5A	Nominal Giriş Değerleri (Şarjda)	Yalnızca Avrupa Birliği İçin	220-240V ~ 50-60Hz 0.3A	
			Yalnızca Rusya İçin	220V ~ 50-60Hz 0.3A	
	Nominal Çıkış Değerleri	20V === 1A	Nominal Çıkış Değerleri		20V === 1A
	/	Güç (Otomatik Boşaltma)		1000W	
Frekans bantları	2400-2483.5MHz				
Kapalı Mod Güç	0.50W'tan daha az				
Ağa Bağlı Bekleme Gücü	2.00W'tan daha az				

Wi-Fi modülünün çıkış gücü 100mW'den azdır.

Not: Sürekli ürün geliştirme için teknik ve tasarım özellikleri değiştirilebilir.

* CH1918, Robotunuzun çöp kutusunu otomatik olarak boşaltan, ayrıca satılan Boşaltma ve Şarj İstasyondur.

<https://www.yeedi.com> adresinde daha fazla aksesuar bulabilirsiniz.

Teknik Servis ve Teknik Destek için
0 850 911 0724 no'lu telefon hattını arayabilirsiniz.

Üretici:

Shenzhen Reeco Electronic Co., Ltd.

Building 5-6, ShangLiLang Science and Technology Park,
ShangLiLang Community, NanWan Street, LongGang District,
ShenZhen City, Guangdong Province, P. R. China

451-2025-0410