

# OLKE36 / OLKE42 Oak Log Placement

## ⚠ WARNING

- Failure to position the logs in accordance with these diagrams or failure to use only logs specifically approved with this appliance may result in property damage or personal injury.
- Logs must be placed in their exact location in the appliance. Do not modify the proper log positions, since appliance may not function properly and delayed ignition may occur.
- The logs are fragile and should be handled with care.

**PHAZER™** logs and glowing embers, exclusive to Wolf Steel, provide a unique and realistic glowing effect that is different in every installation. Take the time to carefully position the glowing embers for a maximum glowing effect. Log colours may vary. During the initial use of the appliance, the colours will become more uniform as colour pigments burn in during the heat-activated curing process.

### note:

Log numbers are located on the bottom or back of the logs.

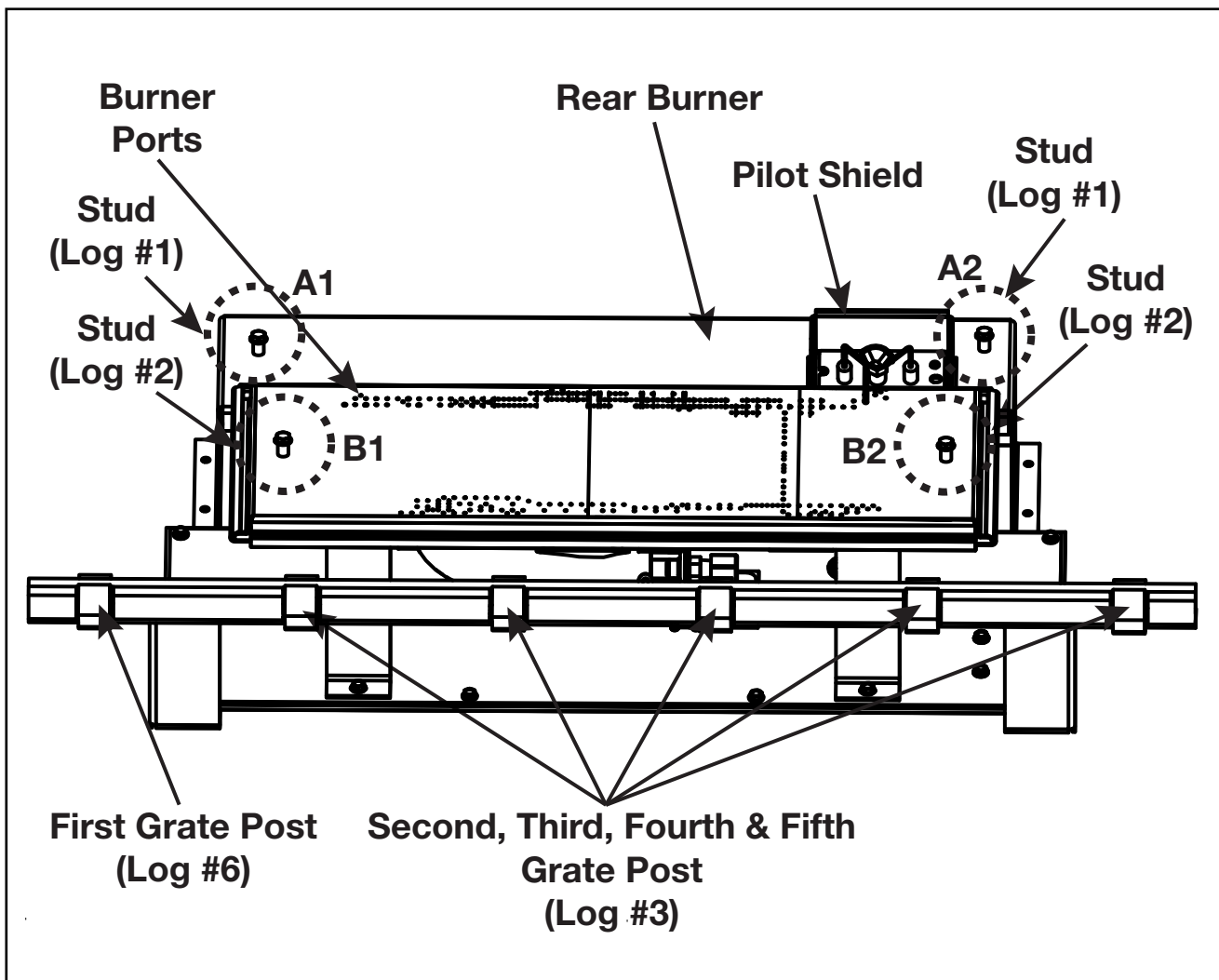

**Burner Overview**

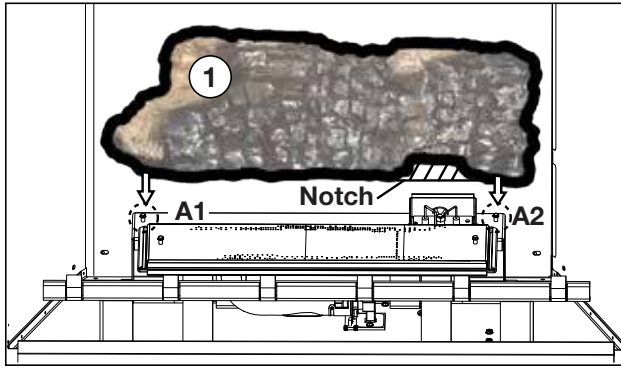

1. Place log #1 on A1 and A2, ensuring the notch fits around the pilot shield.

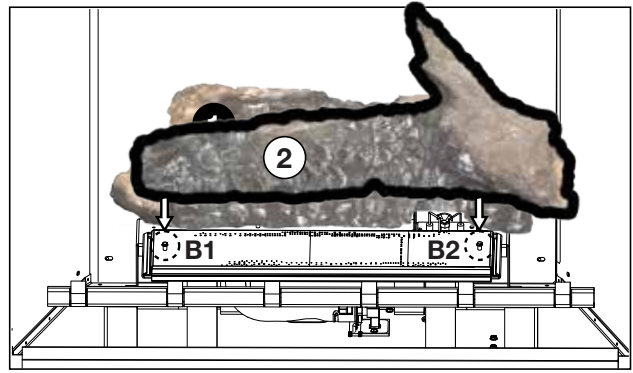

2. Place log #2 on B1 and B2. Ensure the charcoal detail is facing outwards.

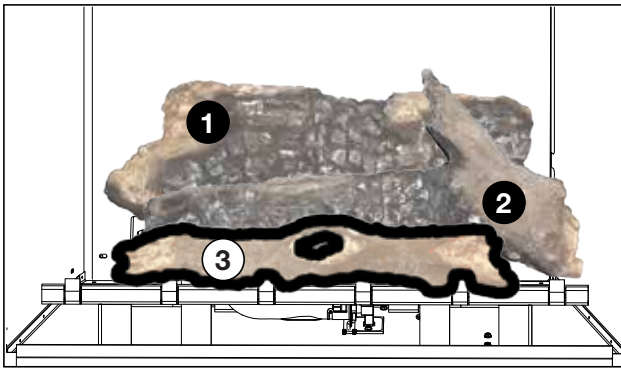

3. Place the locating features of log #3 onto the 2nd, 3rd, 4th, and 5th grate posts. Ensure the log fits between the grate and the burner.

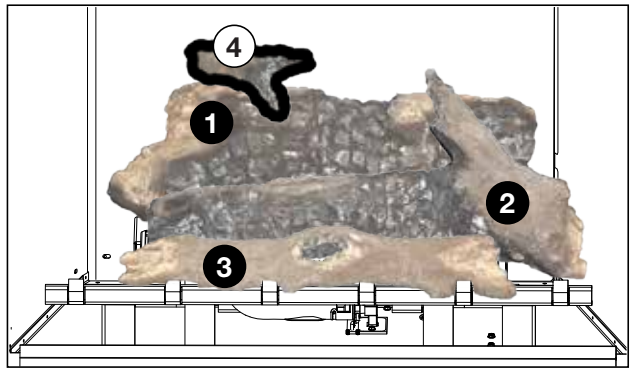

4. Place the locating feature of log #4 into the locating hole of log #1.

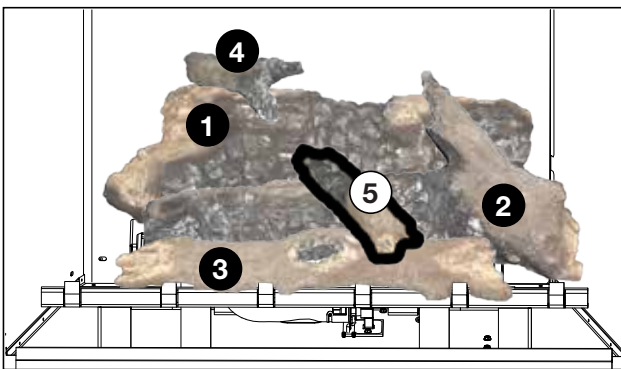

5. Place the locating feature of log #5 into the round locating hole of log #2.

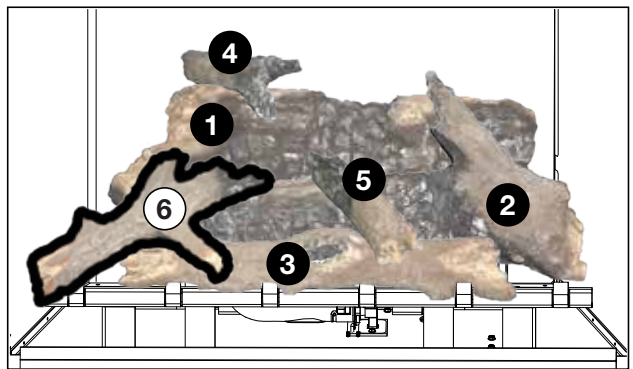

6. Place the locating feature of log #6 into the square locating hole of log #2. Ensure the opposite end of log #6 rests on the back left corner of the grate.

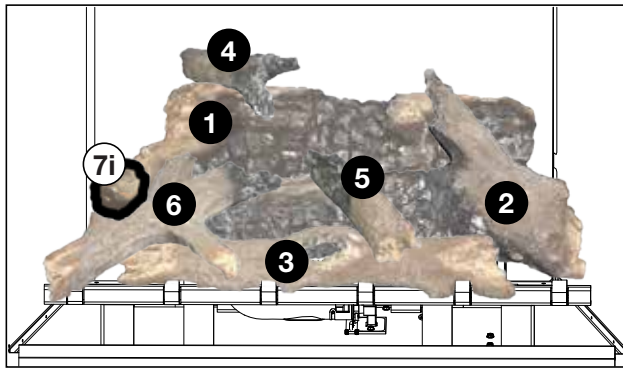

7i. **OLKE42 ONLY:** Place log #7i on the left side of the firebox. Ensure the charcoal end rests on the floor of the firebox in the rear left corner and the opposite end rests on the lower branch of log #6.

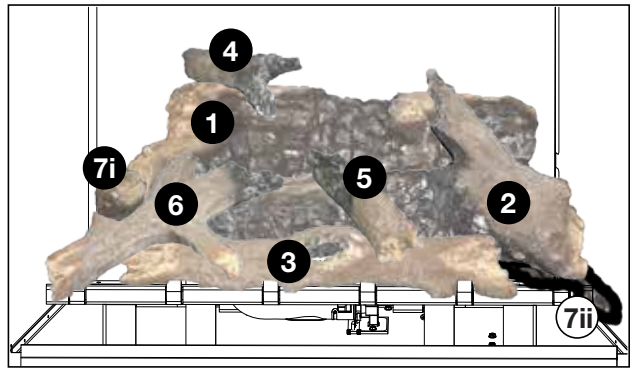

7ii. **OLKE42 ONLY:** Place log #7ii on the right side of the firebox. Ensure the charcoal end rests on the grate and the opposite end rests on the floor of the firebox in the rear right corner.

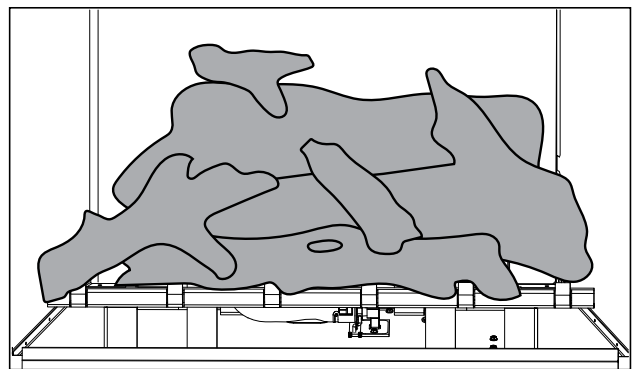
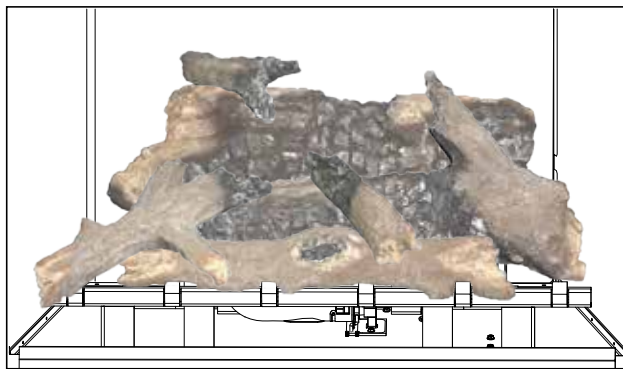

**OLKE36**

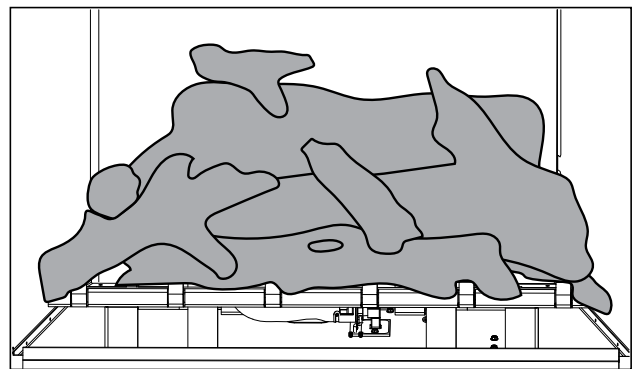
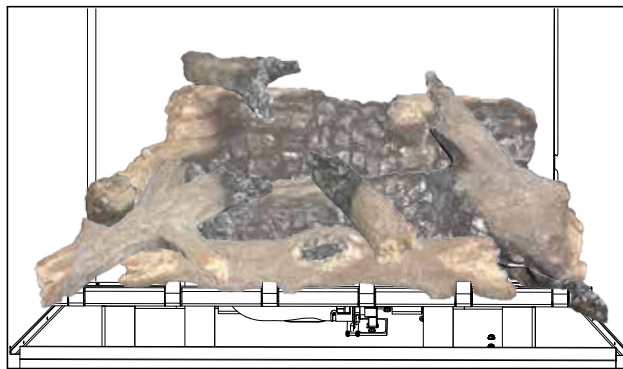

**OLKE42**



**note:**

When burning, a good indicator that logs are installed correctly is that each flame stands reasonably straight. If a log splits a flame or drastically changes the direction of a flame, review instructions again and/or pivot log out of direct contact.

# Disposition de Bûches en Chêne OLKE36 / OLKE42

## ⚠ AVERTISSEMENT

- Omettre de positionner les bûches conformément aux schémas ou omettre d'utiliser uniquement des bûches spécifiquement approuvées pour cet appareil peut causer des dommages matériels ou des blessures corporelles.
- Les bûches doivent être placées correctement à l'intérieur de l'appareil. Ne changez pas la position des bûches car l'appareil risque de ne pas fonctionner adéquatement et un retard d'allumage risque de se produire.
- Les bûches sont fragiles et devraient être manipulées avec soin.

Les bûches **PHAZER<sup>MD</sup>** et les braises incandescentes, exclusives aux appareils Wolf Steel, créent un effet réaliste et unique qui est différent dans chaque installation. Prenez le temps de bien installer les braises incandescentes pour obtenir le meilleur effet possible. Le couleur des bûches peut varier. Lors de la première utilisation de l'appareil, les couleurs deviendront plus uniformes à mesure que leurs pigments seront « absorbés » pendant le procédé de « cuisson ». Orifices du brûleur bloqués peuvent provoquer une flamme irrégulière.

### note:

Les numéros de bûches sont situées sur le fond ou à l'arrière des bûches.

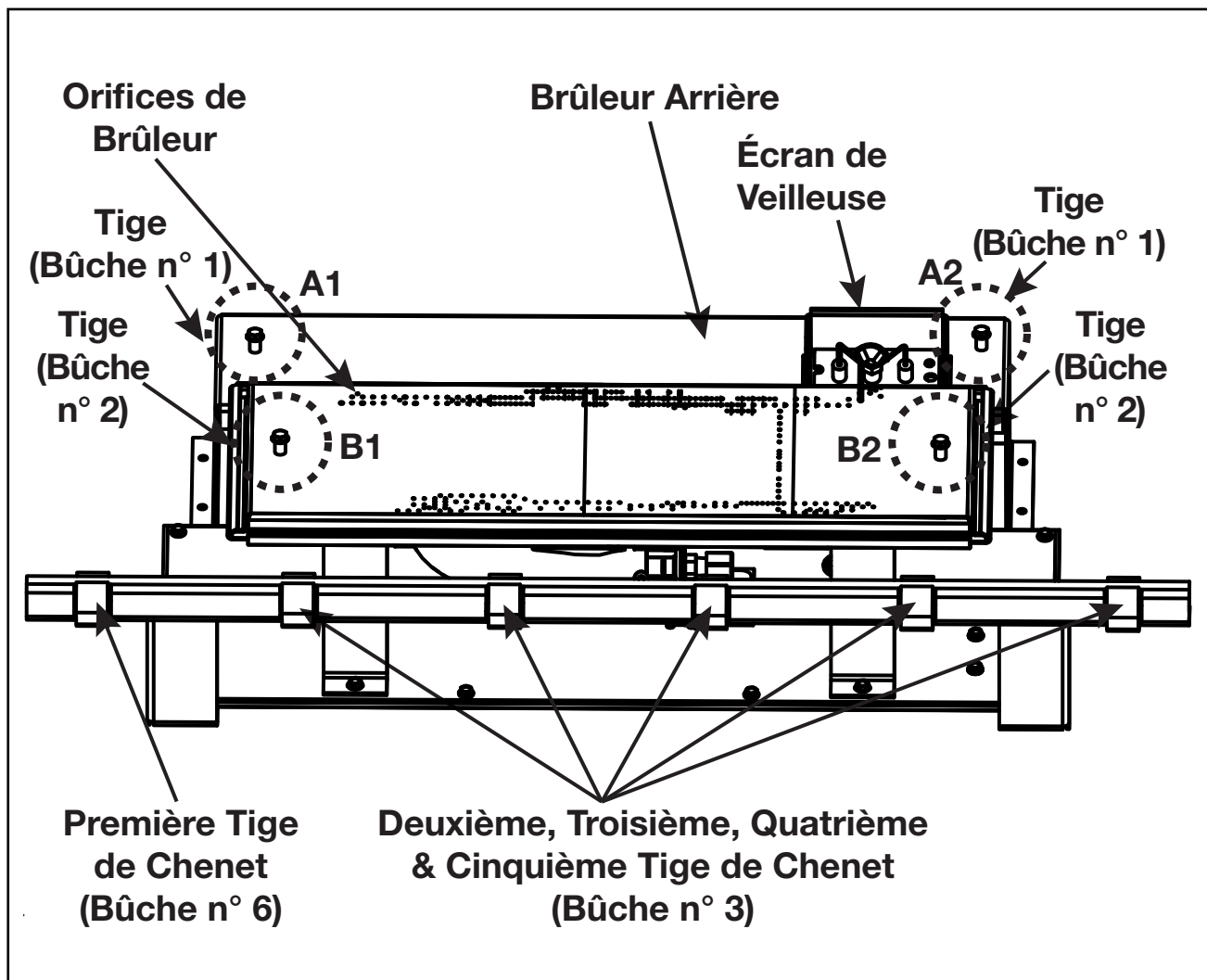

## Vue d'Ensemble du Brûleur

Système de qualité certifié

**ISO**  
9001:2015

W415-2977 / A / 05.10.21

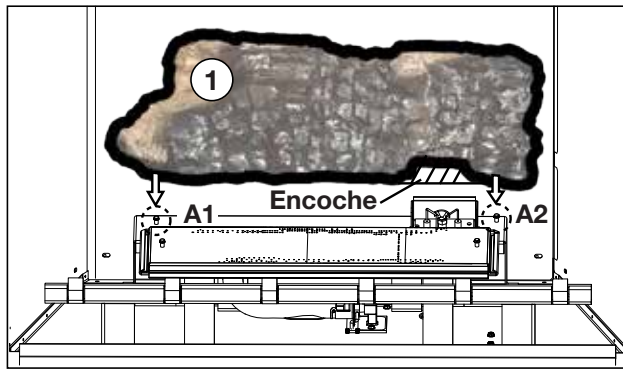

1. Placez bûche n° 1 sur A1 et A2, en assurant que l'encoche soit ajustée autour de l'écran de veilleuse.

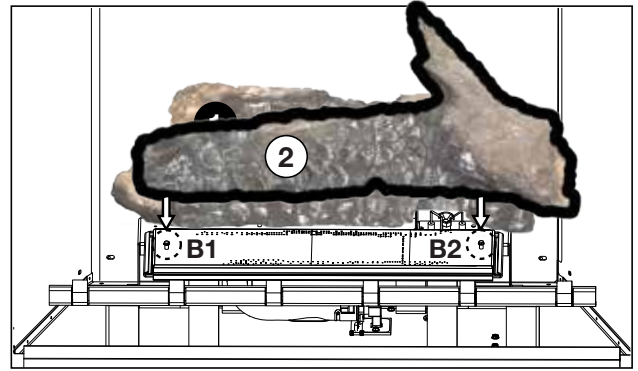

2. Placez bûche n° 2 sur B1 et B2. Assurez-vous que le détail de charbon face vers l'extérieur.

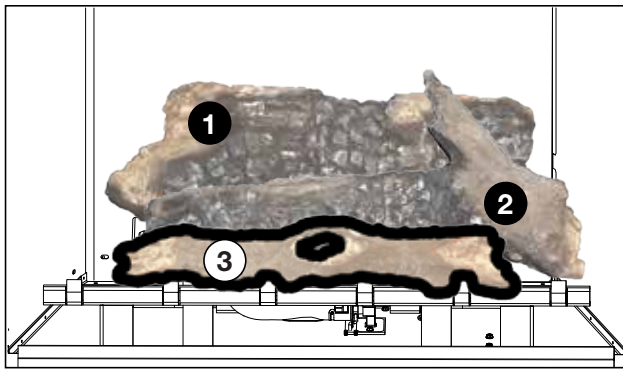

3. Placez les caractéristiques de localisation de bûche n° 3 sur les tiges de chenet deuxième, troisième, quatrième, et cinquième. Assurez-vous que la bûche soit ajustée entre le chenet et le brûleur.

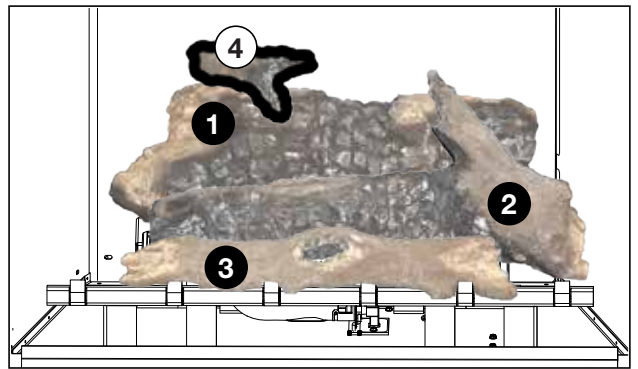

4. Placez la caractéristique de localisation de bûche n° 4 dans le trou de localisation de bûche n° 1.

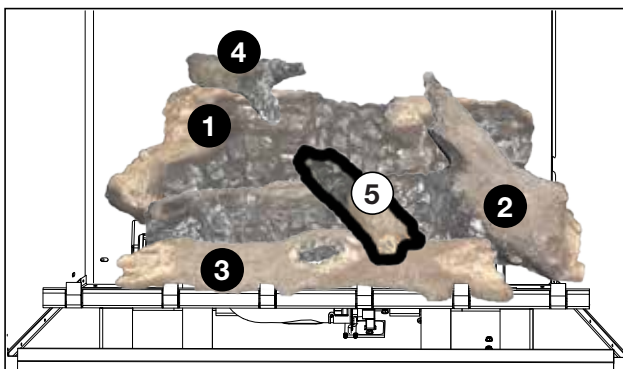

5. Placez la caractéristique de localisation de bûche n° 5 dans le trou de localisation round de bûche n° 2.

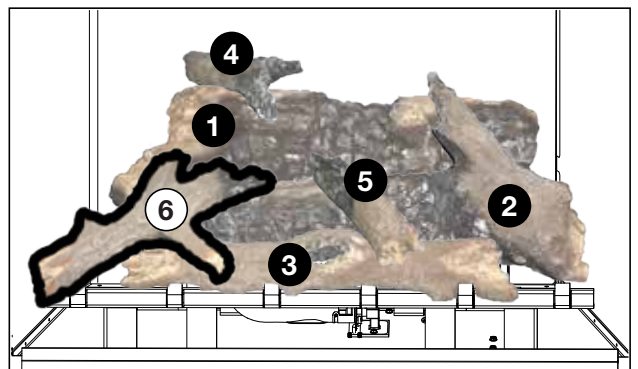

6. Placez la caractéristique de localisation de bûche n° 6 dans le trou de localisation carré de bûche n° 2. Assurez-vous que l'extrémité opposé de bûche n° 6 se repose sur le coin arrière gauche du chenet.



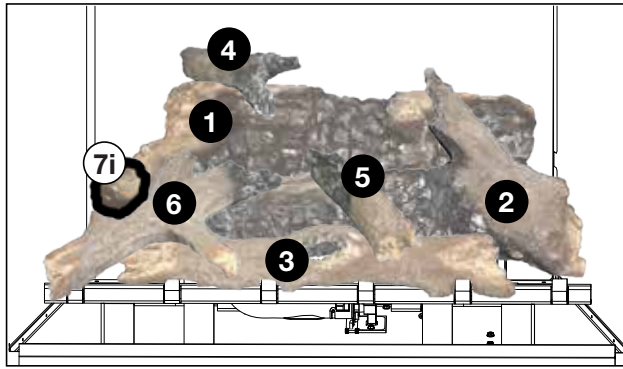

7i. **OLKE42 SEULEMENT:** Placez bûche n° 7i sur le côté gauche de la chambre de combustion. Assurez-vous que l'extrémité carbonée se repose sur le sol de la chambre de combustion dans le coin arrière gauche et que l'extrémité opposée se repose sur la branche inférieure de bûche n° 6.

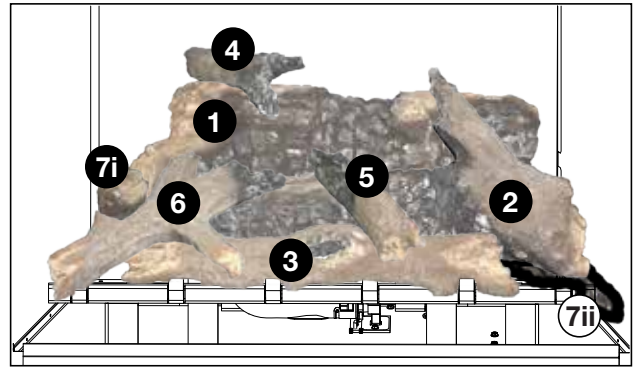

7ii. **OLKE42 SEULEMENT:** Placez bûche n° 7ii sur le côté droit de la chambre de combustion. Assurez-vous que l'extrémité carbonée se repose sur le chenet et que l'extrémité opposée se repose sur le sol de la chambre de combustion dans le coin arrière droite.

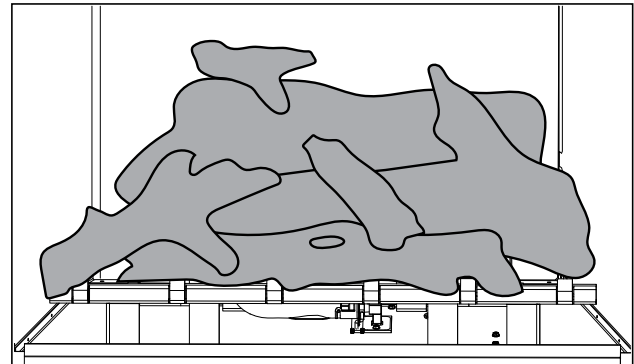
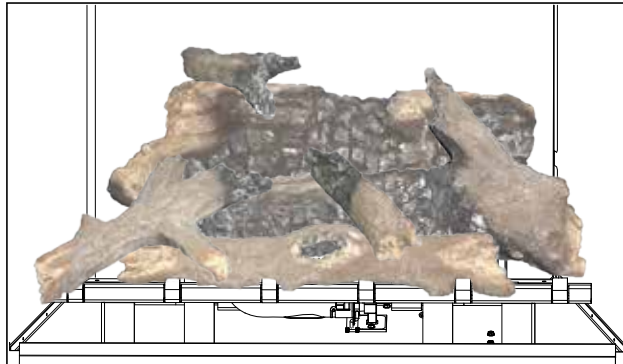

**OLKE36**

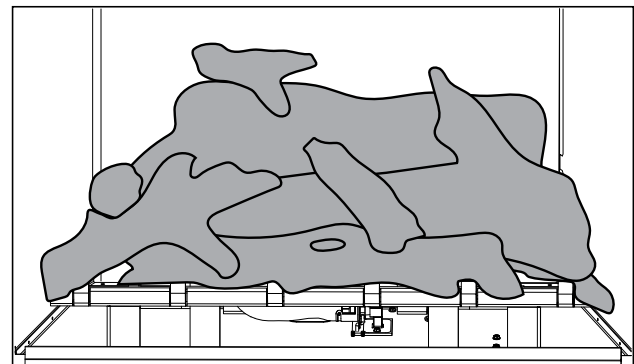
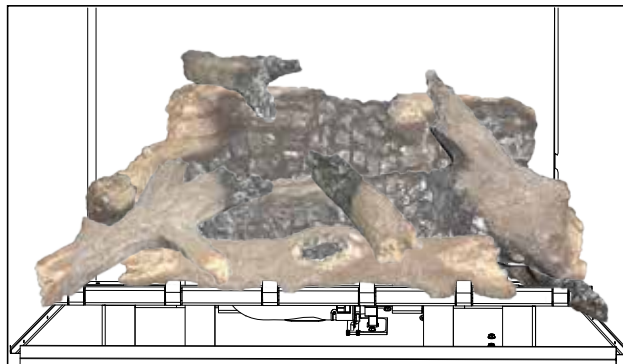

**OLKE42**



**note:**

En brûlant, un bon indicateur que les bûches sont installées correctement est que chaque flamme se tient raisonnablement droite. Si une bûche fend une flamme ou si elle change radicalement la direction de la flamme, examinez les instructions encore et/ou pivotez la bûche hors de contact direct.