

BLKEX36 Birch Log Placement

! WARNING

- Failure to position the logs in accordance with these diagrams or failure to use only logs specifically approved with this appliance may result in property damage or personal injury.
- Logs must be placed in their exact location in the appliance. Do not modify the proper log positions, since appliance may not function properly and delayed ignition may occur.
- The logs are fragile and should be handled with care.

PHAZER™ logs and glowing embers, exclusive to Napoleon, provide a unique and realistic glowing effect that is different in every installation. Take the time to carefully position the glowing embers for a maximum glowing effect. Log colours may vary. During the initial use of the appliance, the colours will become more uniform as colour pigments burn in during the heat-activated curing process.

note:

Log numbers are located on the bottom or back of the logs.

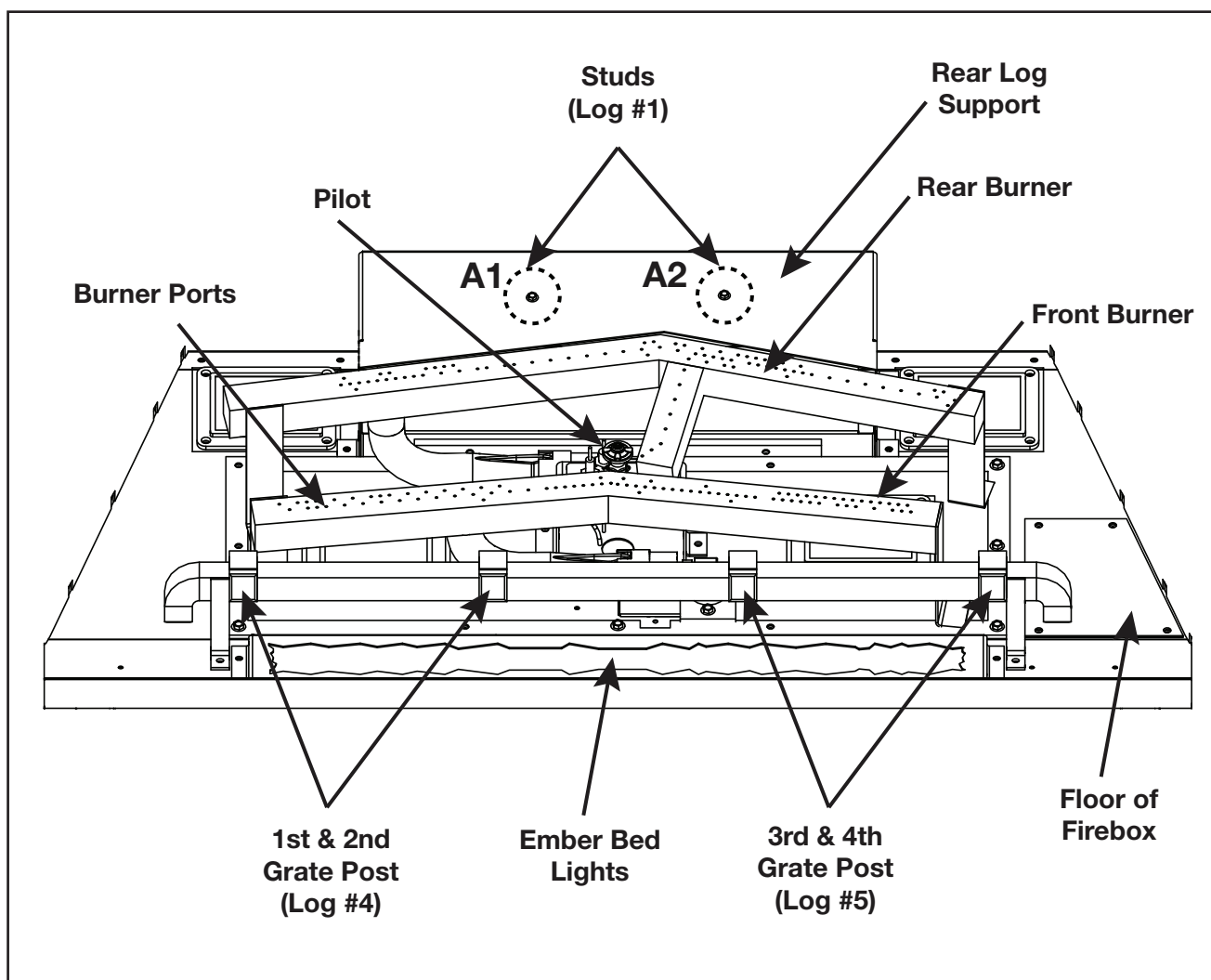

Burner Overview

Quality System Certified To
ISO
9001:2015
W415-2792 / 03.12.20

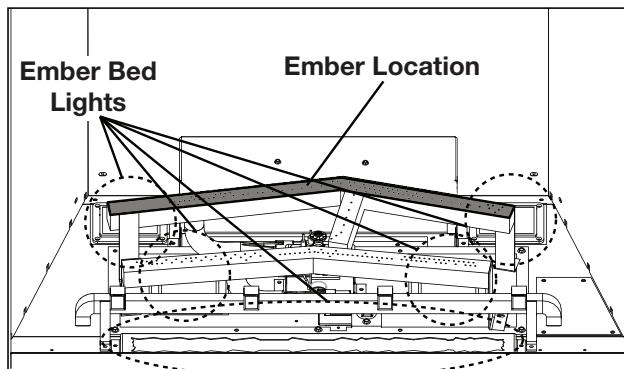

- i. Spread an even layer of clear glass over the ember bed lights, spreading the remaining glass over the firebox floor. Accent the lights with topaz glass (supplied). **Optional: If desired, place glowing embers along the rear burner. This may take away from the flame height.**

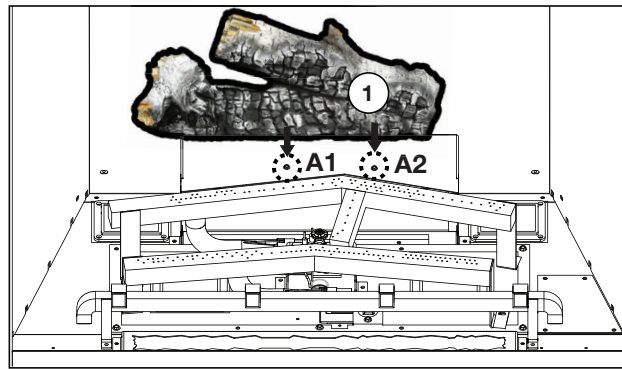

1. Place the holes in log #1 on A1 and A2.

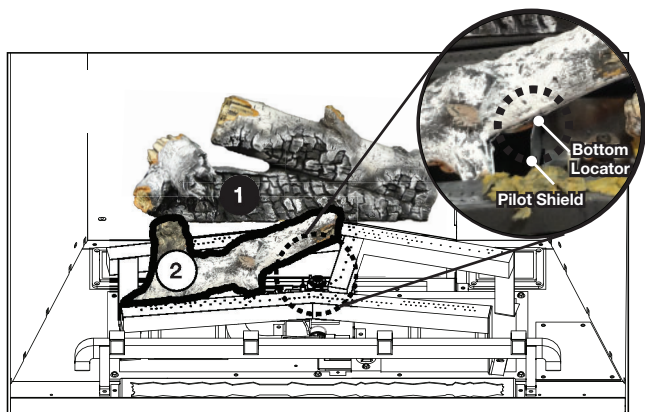

2. Place log #2 in between the 2 burners. Ensure the bottom locator rests against the left side of the pilot shield.

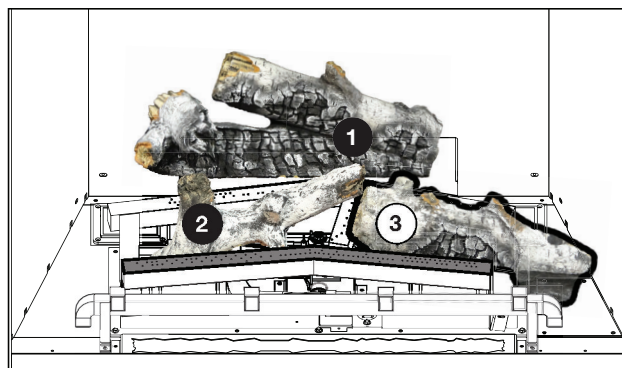

3. Place log #3 between the burners on the right side of the firebox. Place the right end on the floor of the firebox and place the locator on the rear lighting tube (not illustrated).

NOTE: Place glowing embers on the front burner, in front of the large clusters of ports (see step i for placement details). The burner has been designed to have large flames in these locations. If not, blue flames will be present.

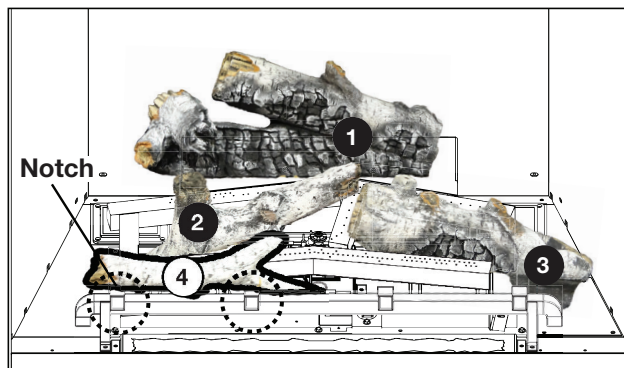

4. Place the notch on the left end of log #4 on the first grate post. Ensure the opposite end rests behind the second grate post.

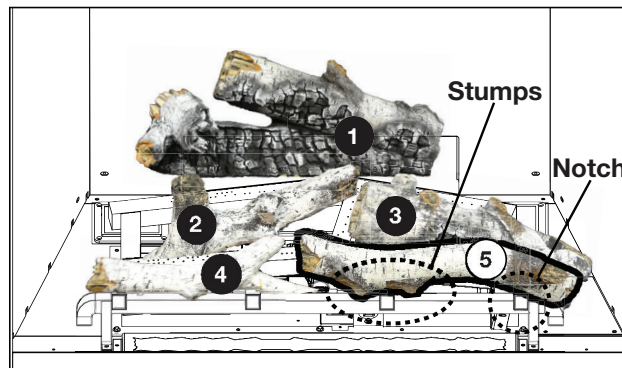

5. Place the notch in log #5 on the fourth grate post, resting the opposite end on the grate. Ensure the third grate post is in between the two stumps.

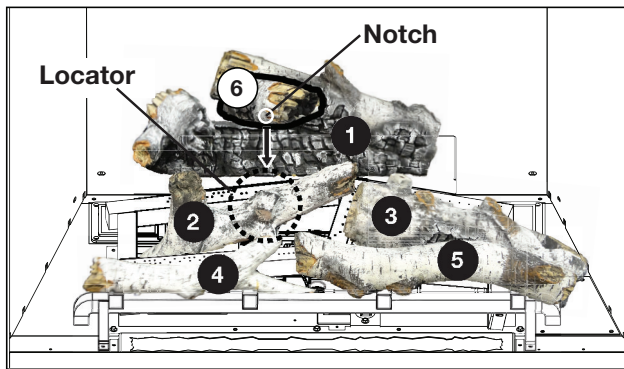

6. Place log #6 onto the locator on log #2, ensuring the notch on log #6 engages with log #4.

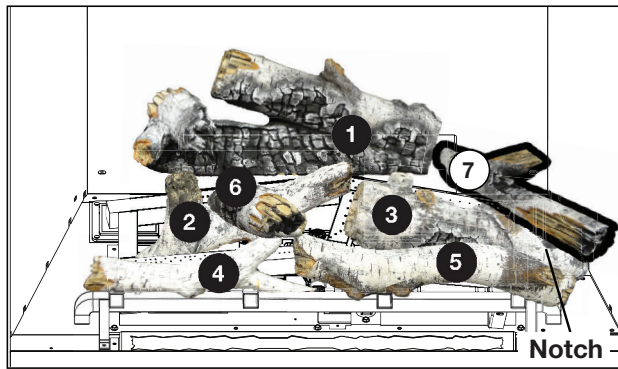

7. Place the locator on log #7 (not illustrated) into the notch in log #3. Rest the opposite end of log #7 on the rear log support, ensuring it touches log #1.

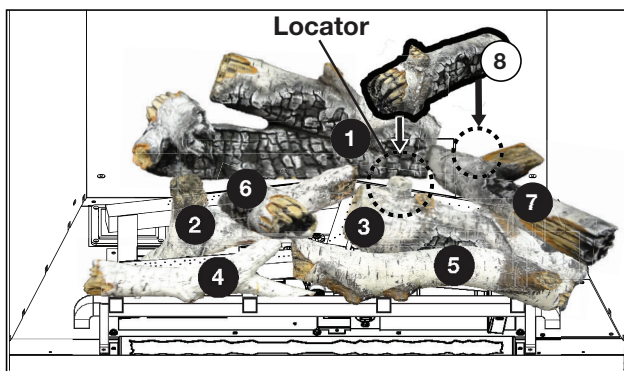

8. Place log #8 onto the locator on log #3, ensuring the opposite end sits on log #7 and engages with log #1.

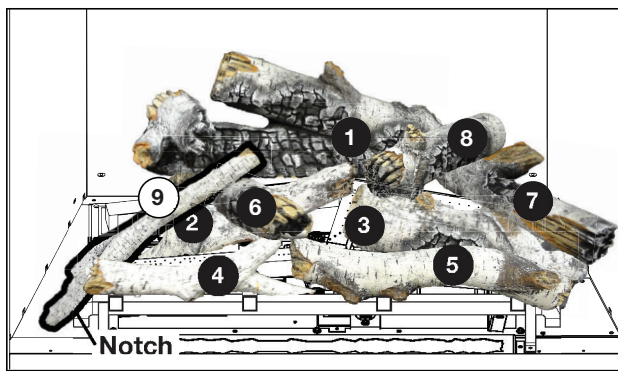

9. Place log #9 onto the locator on log #6 (not illustrated), ensuring the notch on the opposite end engages with the burner.

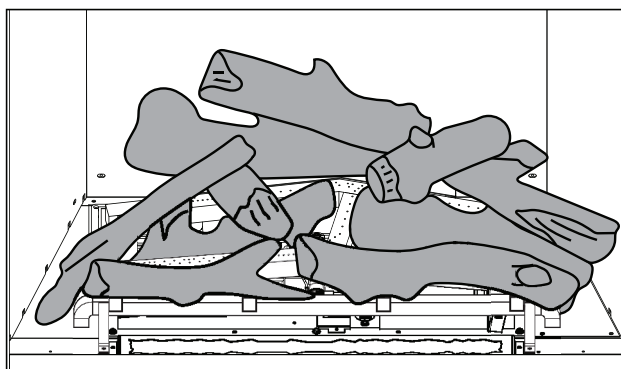
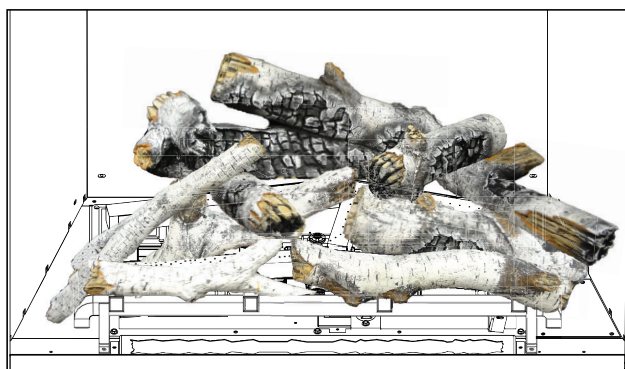

note:

When burning, a good indicator that logs are installed correctly is that each flame stands reasonably straight. If a log splits a flame or drastically changes the direction of a flame, review instructions again and/or pivot log out of direct contact.

Disposition de Bûches en Bouleau BLKEX36

! AVERTISSEMENT

- Omettre de positionner les bûches conformément aux schémas ou omettre d'utiliser uniquement des bûches spécifiquement approuvées pour cet appareil peut causer des dommages matériels ou des blessures corporelles.
- Les bûches doivent être placées correctement à l'intérieur de l'appareil. Ne changez pas la position des bûches car l'appareil risque de ne pas fonctionner adéquatement et un retard d'allumage risque de se produire.
- Les bûches sont fragiles et devraient être manipulées avec soin.

Les bûches **PHAZER^{MP}** et les braises incandescentes, exclusives aux appareils Napoléon, créent un effet réaliste et unique qui est différent dans chaque installation. Prenez le temps de bien installer les braises incandescentes pour obtenir le meilleur effet possible. Le couleur des bûches peut varier. Lors de la première utilisation de l'appareil, les couleurs deviendront plus uniformes à mesure que leurs pigments seront « absorbés » pendant le procédé de « cuisson ». Orifices du brûleur bloqués peuvent provoquer une flamme irrégulière.

note:

Les numéros de bûches sont situées sur le fond ou à l'arrière des bûches.

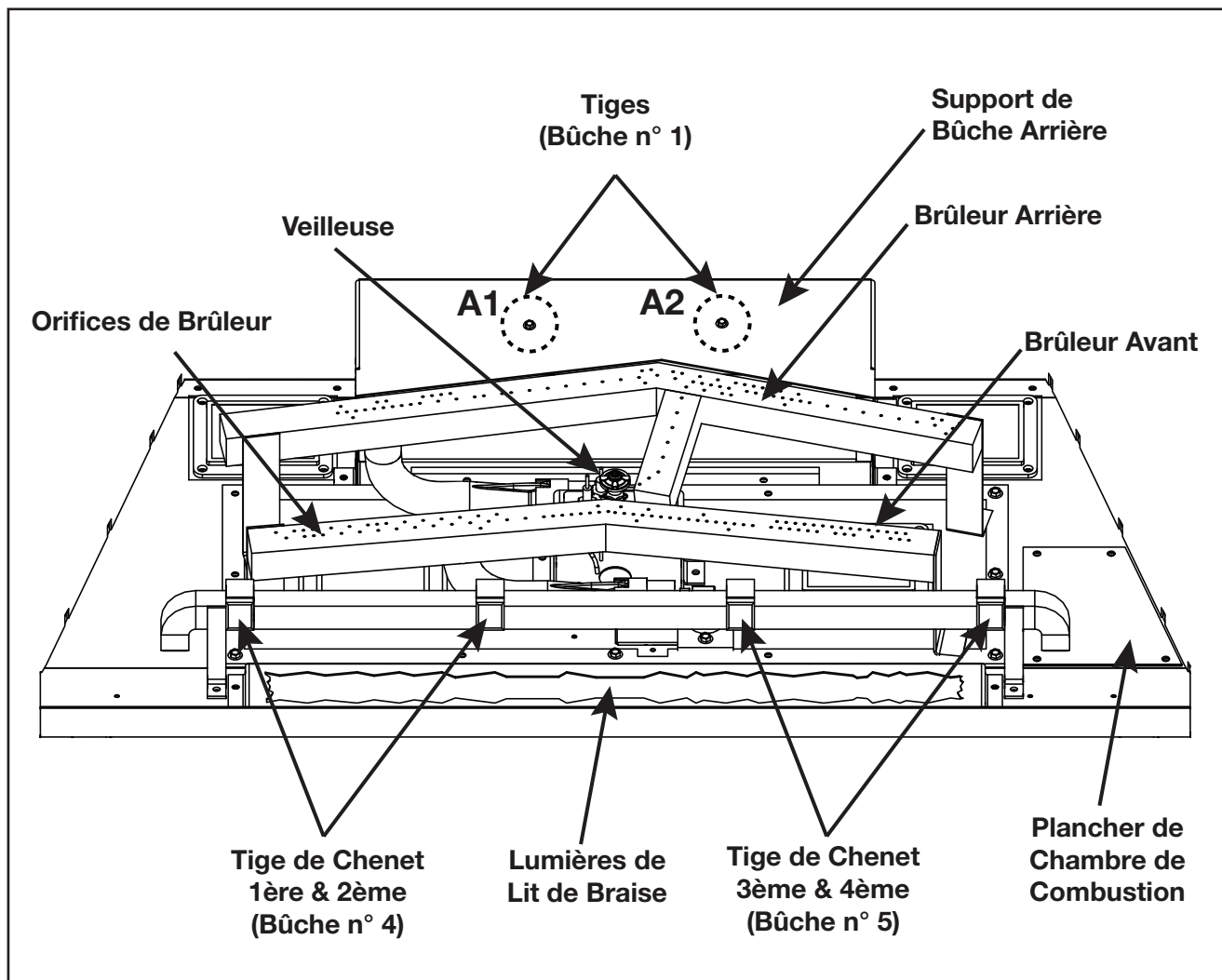

Vue d'Ensemble du Brûleur

Système de qualité certifié

ISO
9001:2015

W415-2792 / 03.12.20

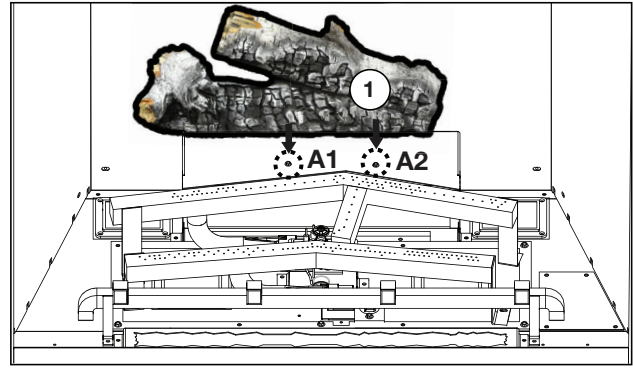
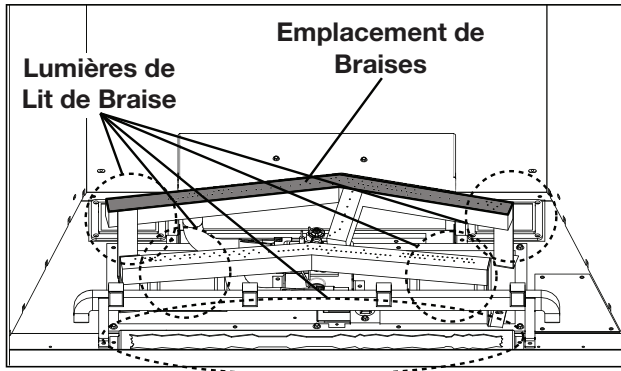

- i. Dispersez une couche uniforme de verre transparent sur les lumières de lit de braise, en répartant le verre restant sur le sol de la chambre de combustion. Accentuez les lumières avec verre topaz (fourni). **Optionnel: Si souhaité, placez les braises incandescentes le long du brûleur avant. Cela peut prendre de la hauteur de la flamme.**

1. Placez les trous dans bûche n° 1 sur A1 et A2.

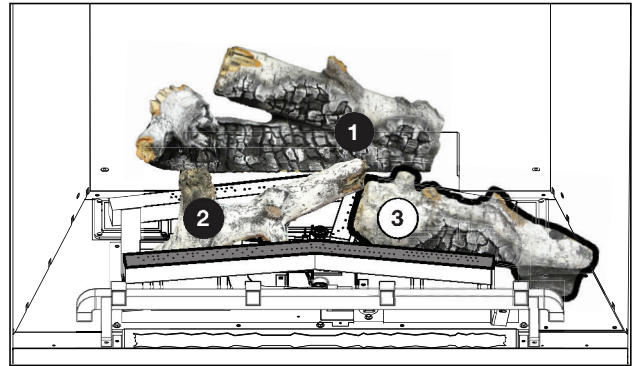
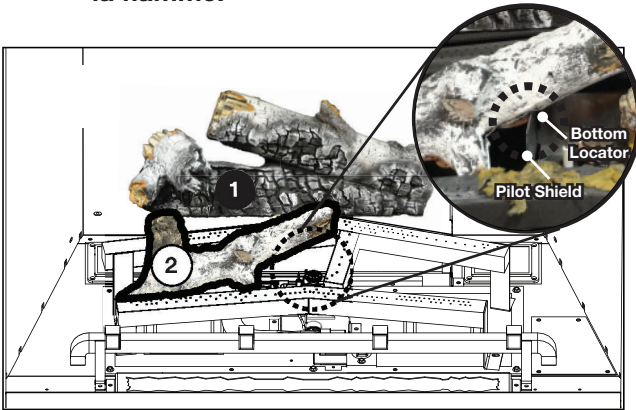

2. Placez bûche n° 2 entre les 2 brûleurs. Assurez-vous que le localisateur inférieur reste contre le côté gauche de l'écran de veilleuse.

3. Placez bûche n° 3 entre les brûleurs sur le côté droit de la chambre de combustion. Placez l'extrémité droite sur le plancher de la chambre de combustion et placez le localisateur sur le tube de veilleuse arrière (non illustré).

NOTE: Placez les braises incandescentes sur le brûleur avant, devant les grandes grappes d'orifices (voir étape i pour détails à propos de l'emplacement). Le brûleur a été conçu pour avoir de grandes flammes à ces endroits. Si non, les flammes bleu seront présents.

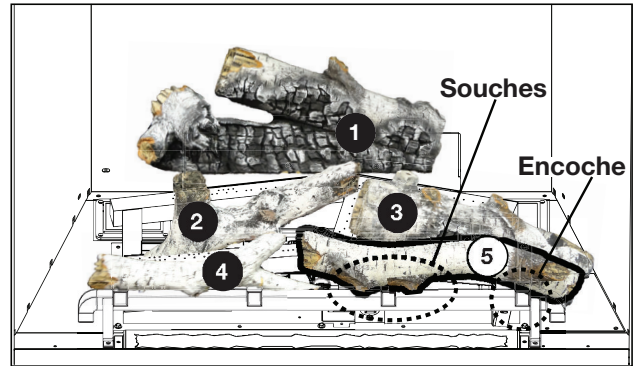
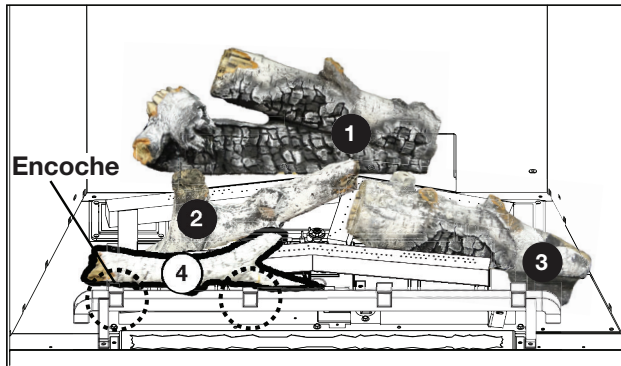

4. Placez l'encoche sur l'extrémité gauche de bûche n° 4 sur la tige de chenet première. Assurez-vous que l'extrémité opposée reste à l'arrière de la tige de chenet 2ème.

5. Placez l'encoche dans bûche n° 5 sur la tige de chenet 4ème, en restant l'extrémité opposée sur le chenet. Assurez-vous que la tige de chenet 3ème est entre les deux souches.

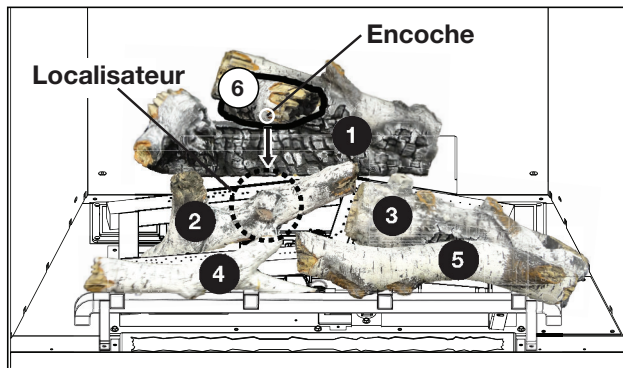

6. Placez bûche n° 6 sur le localisateur sur bûche n° 2, en assurant que l'encoche sur bûche n° 6 s'engage avec bûche n° 4.

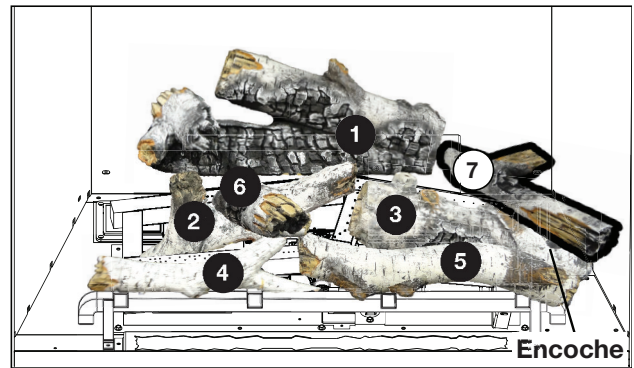

7. Placez le localisateur sur bûche n° 7 (non illustré) dans l'encoche dans bûche n° 3. Restez l'extrémité opposée de bûche n° 7 sur le support de bûche arrière, en assurant qu'elle touche bûche n° 1.

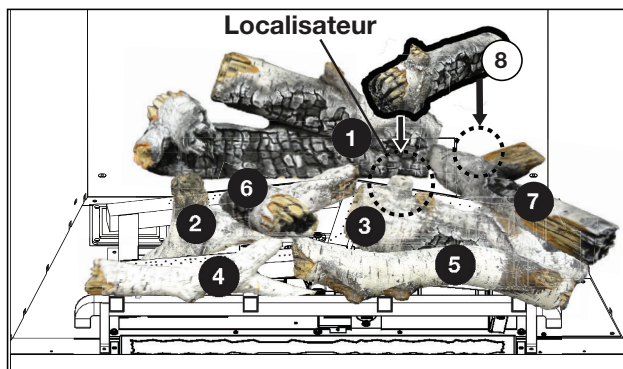

8. Placez bûche n° 8 sur le localisateur sur bûche n° 3, en assurant que l'extrémité opposée reste sur bûche n° 7 et qu'elle s'engage avec bûche n° 1.

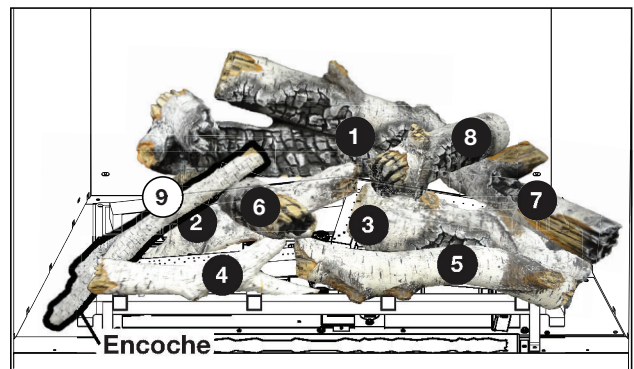

9. Placez bûche n° 9 sur le localisateur sur bûche n° 6 (non illustré), en assurant que l'encoche sur l'extrémité opposée s'engage avec le brûleur.

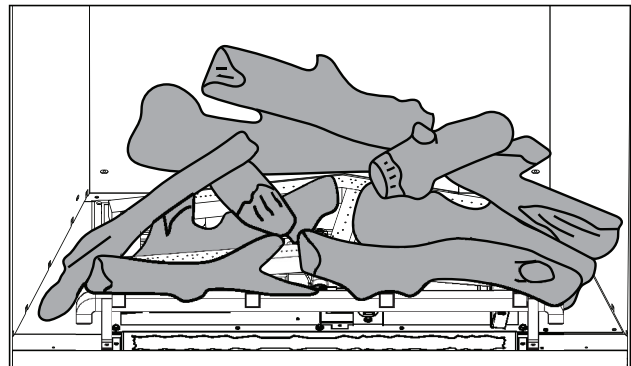
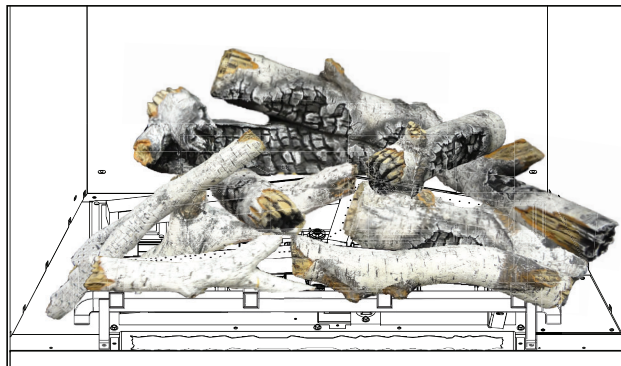

note:

En brûlant, un bon indicateur que les bûches sont installées correctement est que chaque flamme se tient raisonnablement droite. Si une bûche fend une flamme ou si elle change radicalement la direction de la flamme, examinez les instructions encore et/ou pivotez la bûche hors de contact direct.