

OLKEX36 Oak Log Placement

! WARNING

- Failure to position the logs in accordance with these diagrams or failure to use only logs specifically approved with this appliance may result in property damage or personal injury.
- Logs must be placed in their exact location in the appliance. Do not modify the proper log positions, since appliance may not function properly and delayed ignition may occur.
- The logs are fragile and should be handled with care.

PHAZER™ logs and glowing embers, exclusive to Napoleon, provide a unique and realistic glowing effect that is different in every installation. Take the time to carefully position the glowing embers for a maximum glowing effect. Log colours may vary. During the initial use of the appliance, the colours will become more uniform as colour pigments burn in during the heat-activated curing process.

note:

Log numbers are located on the bottom or back of the logs.

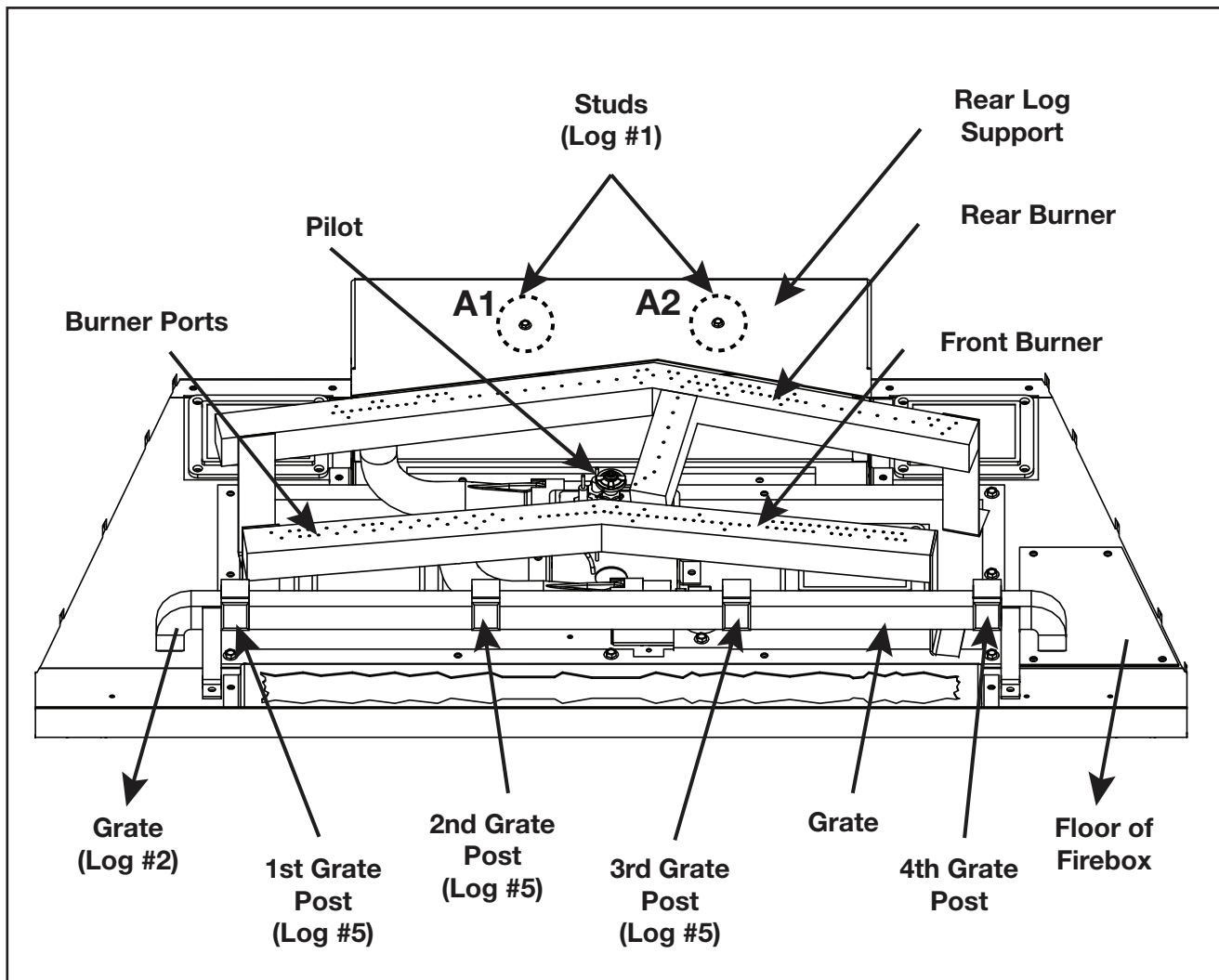

Burner Overview

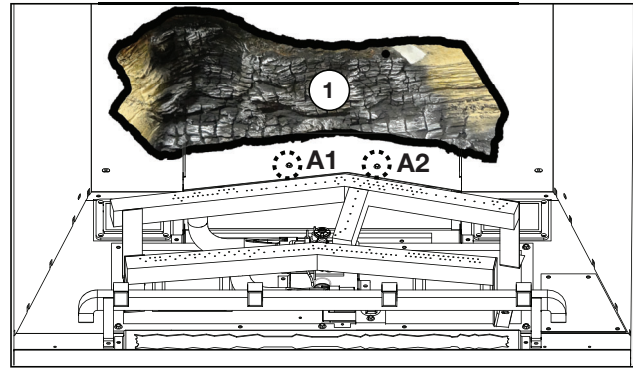
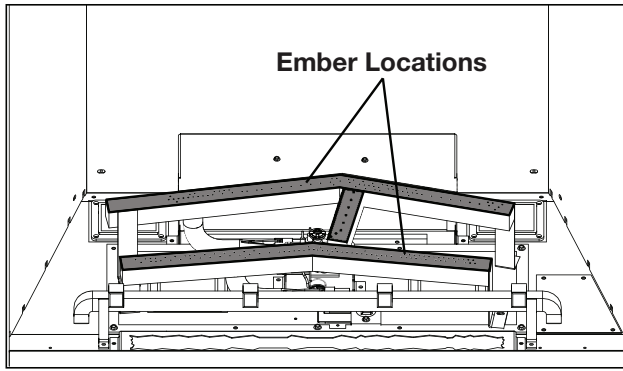

- i. Spread an even layer of clear glass across the entire floor of the firebox, including on the ember bed lights. Accent with topaz glass (supplied). **Optional: If desired, place glowing embers along the rear burner. This may take away from the flame height.**

1. Place the holes on the bottom of log #1 on A1 and A2, located on the rear log support.

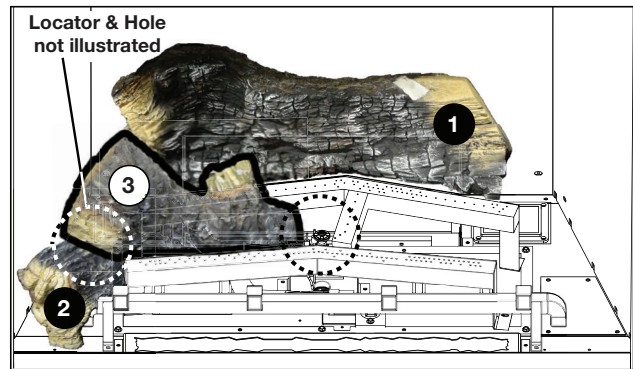
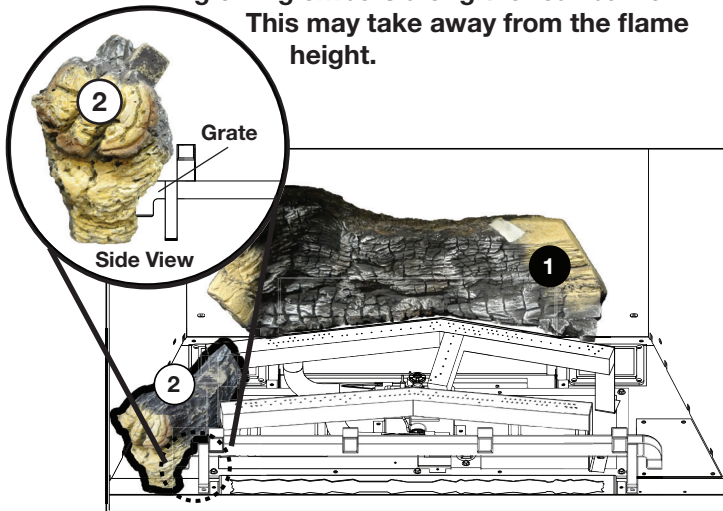

2. Place log #2 on the floor of the firebox to the left of the grate. Log #2 should cradle the radius of the grate.

3. Slide the right side of log #3 down the left side of the pilot housing. Ensure the locator on log #2 engages with the hole in log #3.

2i. Place glowing embers on the front burner in front of the large clusters of ports (see step i for placement details). The burner has been designed to have large flames in these locations. If not, blue flames will be present.

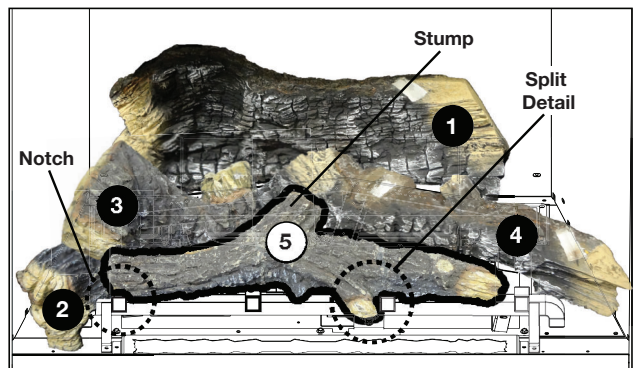
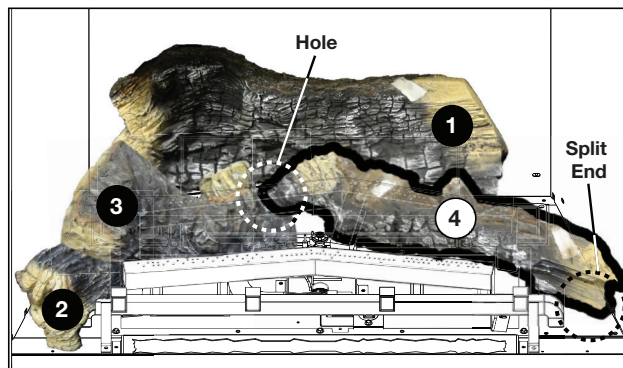

4. Place log #4 between the front and rear burners with the split end resting on the floor of the firebox. Place the left end of log #4 in the hole of log #3.

5. Place log #5 on the grate with the large stump facing upwards. Ensure the notch on the left end of log #5 rests on the first grate post, and that the split detail on the right end of log #5 wraps around the third grate post.

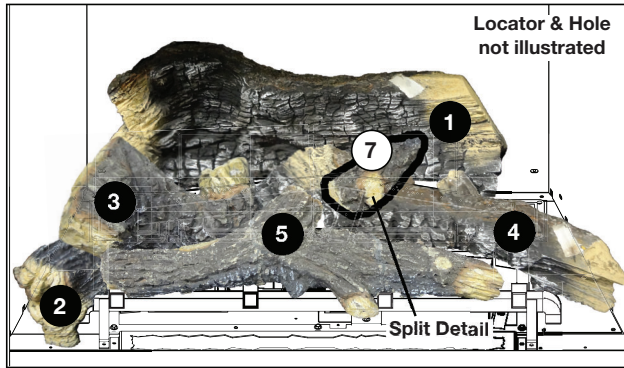

6. Place the locator on log #7 into the hole in log #4. Ensure the split detail faces forwards.

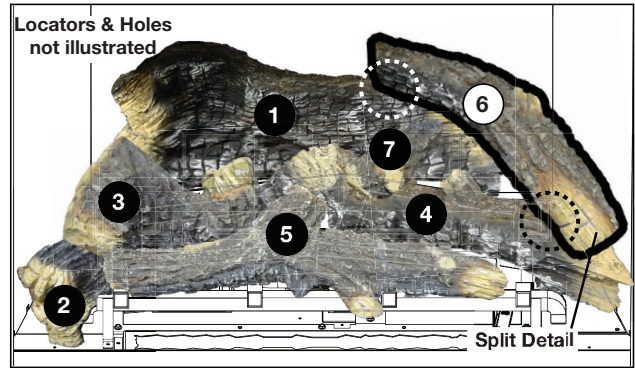

7. Place the locators on log #6 into the holes in log #1 and log #4. Ensure the split detail faces forwards.

8. If applicable, apply any remaining media to spaces between situated logs (not illustrated).

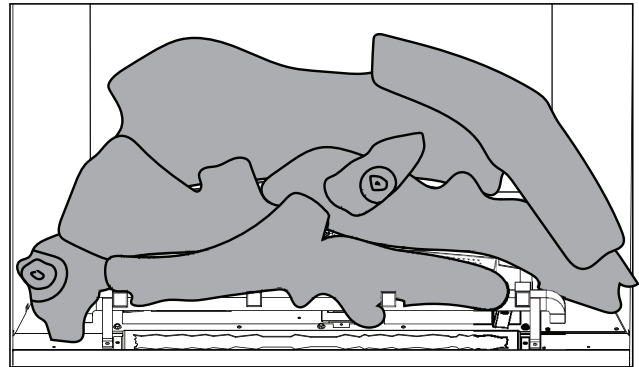
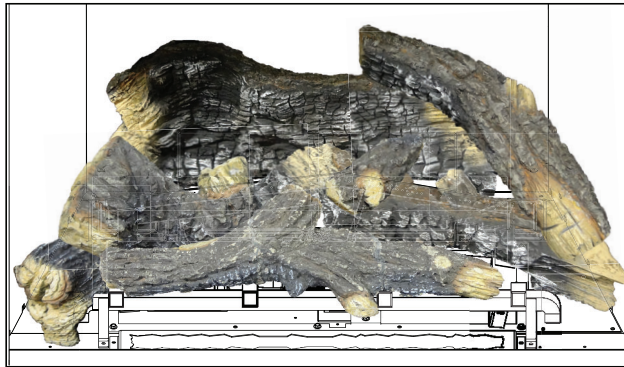

NOTE: When burning, a good indicator that logs are installed correctly is that each flame stands reasonably straight. If a log splits a flame or drastically changes the direction of a flame, review instructions again and/or pivot log out of direct contact.

Disposition de Bûche en Chêne OLKEX36

! AVERTISSEMENT

- Omettre de positionner les bûches conformément aux schémas ou omettre d'utiliser uniquement des bûches spécifiquement approuvées pour cet appareil peut causer des dommages matériels ou des blessures corporelles.
- Les bûches doivent être placées correctement à l'intérieur de l'appareil. Ne changez pas la position des bûches car l'appareil risque de ne pas fonctionner adéquatement et un retard d'allumage risque de se produire.
- Les bûches sont fragiles et devraient être manipulées avec soin.

Les bûches **PHAZER^{MP}** et les braises incandescentes, exclusives aux appareils Napoléon, créent un effet réaliste et unique qui est différent dans chaque installation. Prenez le temps de bien installer les braises incandescentes pour obtenir le meilleur effet possible. Le couleur des bûches peut varier. Lors de la première utilisation de l'appareil, les couleurs deviendront plus uniformes à mesure que leurs pigments seront « absorbés » pendant le procédé de « cuisson ». Orifices du brûleur bloqués peuvent provoquer une flamme irrégulière.

note:

Les numéros de bûches sont situés sur le fond ou à l'arrière des bûches.

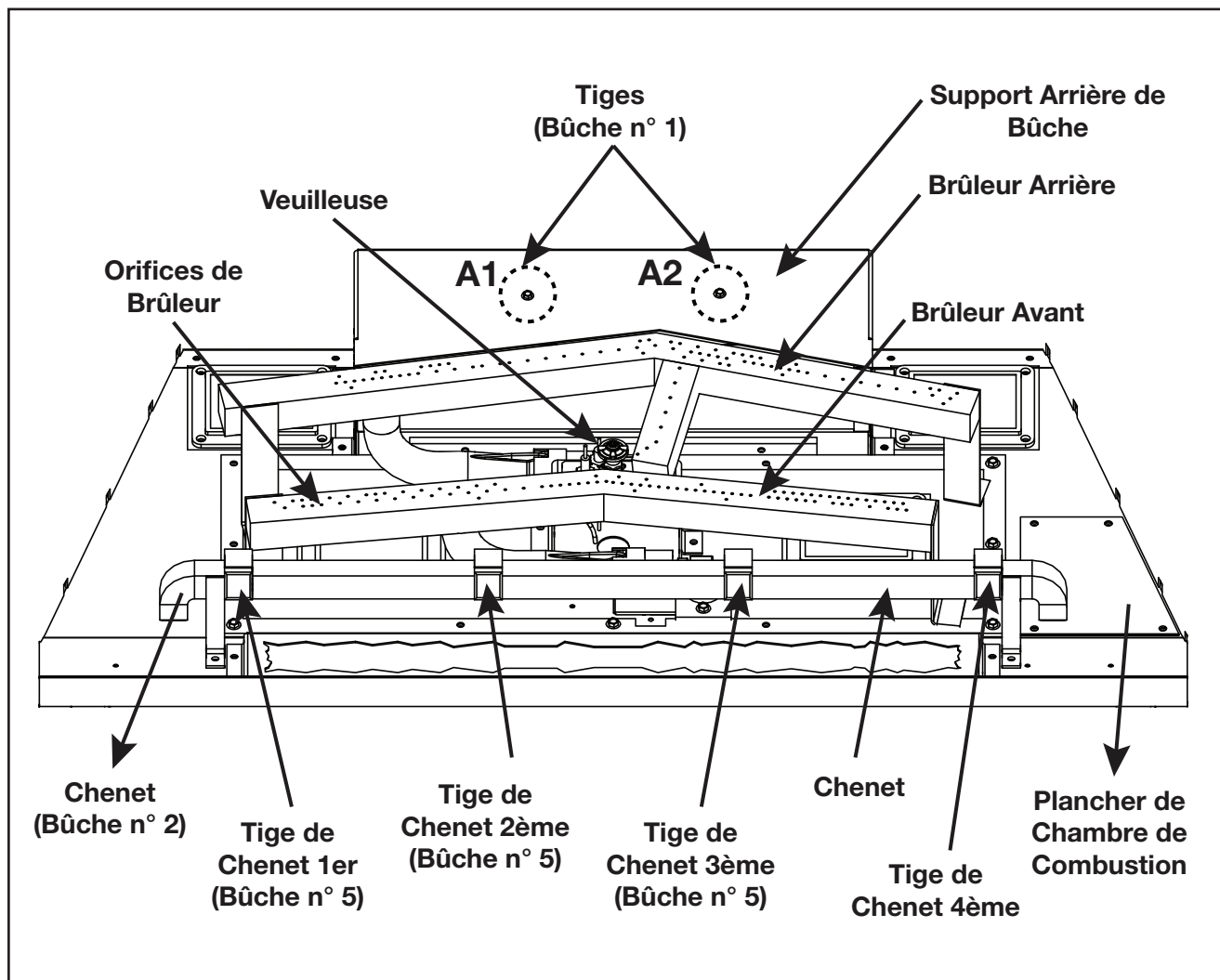

Vue d'Ensemble du Brûleur

Système de qualité certifié

ISO
9001:2015

W415-2013 / A / 10.08.19

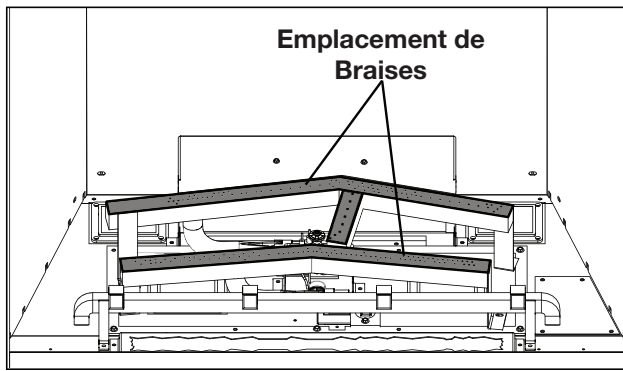

- i. Dispersez une couche uniforme de verre transparent sur le plancher de la chambre de combustion, incluant sur les lumières de lit de braise. Accentuez avec verre topaz (fourni).

Optionnel: Si souhaité, placez les braises incandescentes le long du brûleur avant. Cela peut prendre de la hauteur de la flamme.

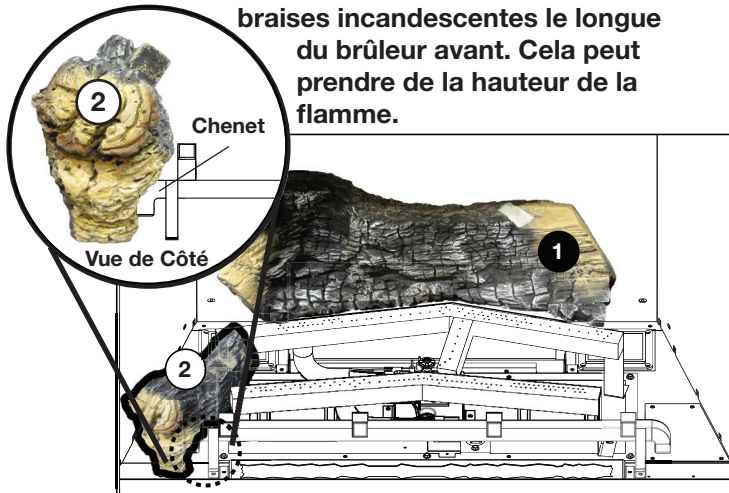

2. Placez bûche n° 2 sur le plancher de la chambre de combustion au côté gauche du chenet. Bûche n° 2 doit bercer le rayon du chenet.

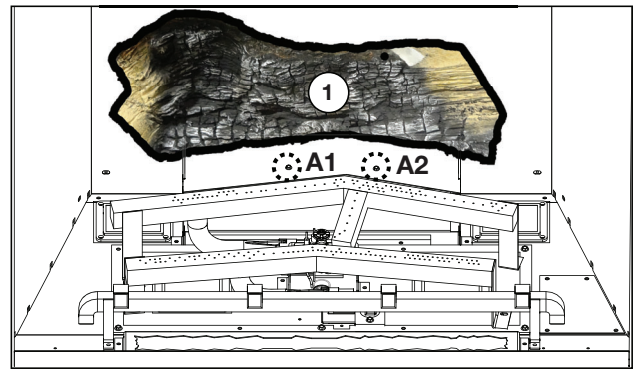

1. Placez les trous au dessous de bûche n° 1 sur A1 et A2, situés sur le support arrière de bûche.

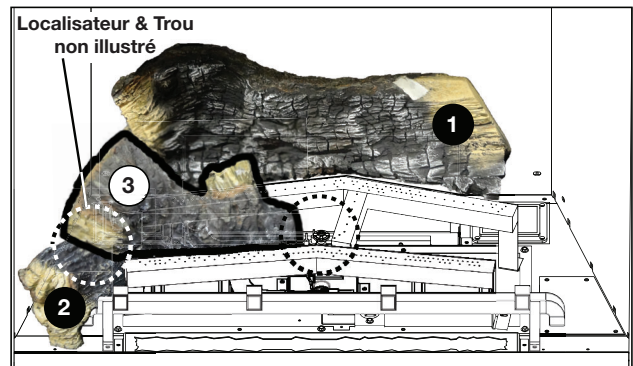

3. Faites glisser le côté droit de bûche n° 3 vers le bas du côté gauche du boîtier du veilleuse. Assurez-vous que le localisateur sur bûche n° 2 s'engage avec le trou dans bûche n° 3.

2i. Places les braises incandescentes sur le brûleur avant, devant les grandes grappes d'orifices (voir étape i pour détails à propos de l'emplacement). Le brûleur a été conçu d'avoir de grandes flammes à ces endroits. Si non, les flammes bleu seront présents.

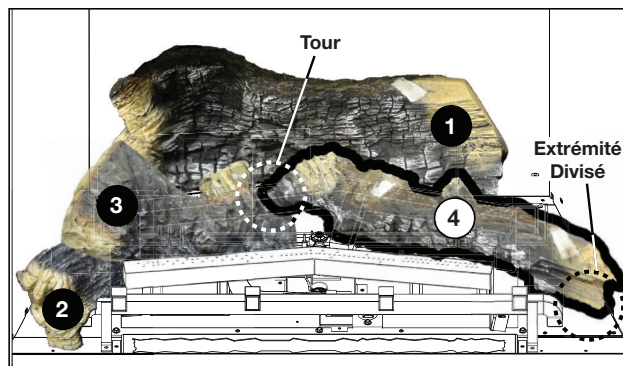

4. Placez bûche n° 4 entre le brûleur avant et arrière avec l'extrémité divisé reposant sur le plancher de la chambre de combustion. Placez l'extrémité gauche de bûche n° 4 dans le trou de bûche n° 3.

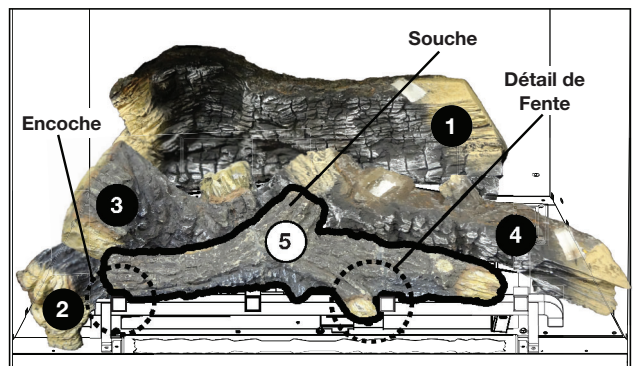

5. Placez bûche n° 5 sur le chenet avec la souche grande tournée vers le haut. Assurez-vous que l'encoche sur l'extrémité gauche de bûche n° 5 repose sur la tige de chenet première, et que le détail de fente sur l'extrémité droite de bûche n° 5 s'enroule autour de la tige de chenet troisième.

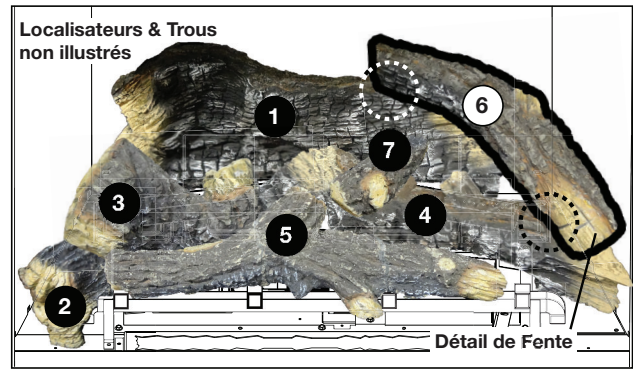
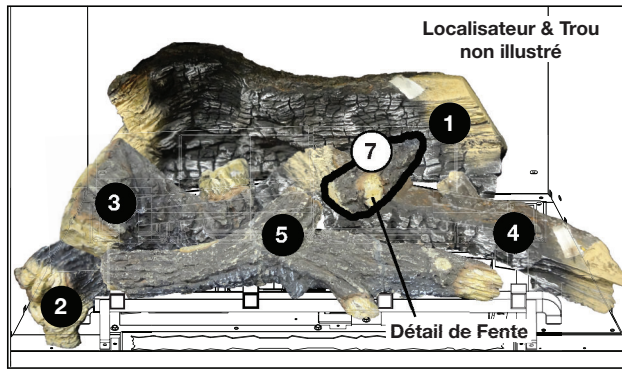

6. Placez le localisateur sur bûche n° 7 dans le trou dans bûche n° 4. Assurez-vous que le détail de fente est tourné vers l'avant.

7. Placez les localisateurs sur bûche n° 6 dans les trous dans bûche n° 1 et bûche n° 4. Assurez-vous que le détail de fente est tournée vers l'avant.

8. S'il y a lieu, appliquez tout média restant aux espaces entre les bûches situées (non illustrés).

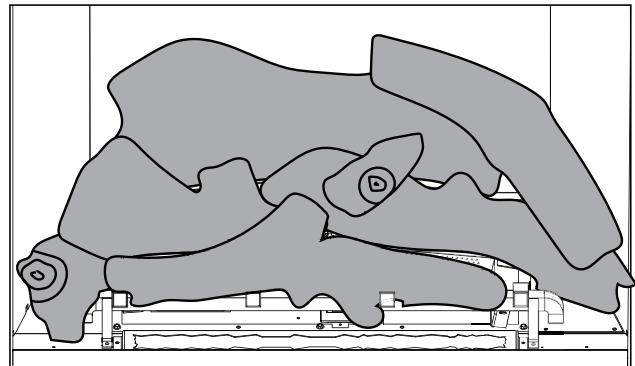

NOTE: En brûlant, un bon indicateur que les bûches sont installés correctement est que chaque flamme se tient raisonnablement droite. Si une bûche fend une flamme ou si ce elle change radicalement la direction de la flamme, examinez les instructions encore et/ou pivotez la bûche hors de contact direct.