

BODEGA

Instruction Manual
CAR FRIDGE

Bedienungsanleitung
AUTO KÜHLBOX

Manuale di istruzioni
FRIGO PER AUTO

Manual de Instrucciones
RÉFRIGÉRATEUR DE VOITURE

Manuel d'Instruction
NEVERA PARA COCHE

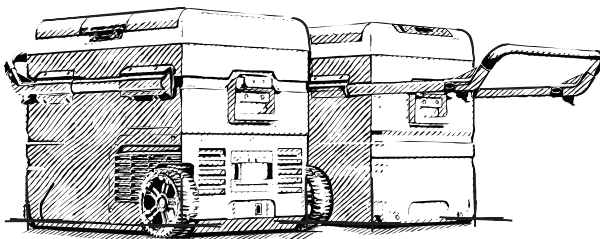

TWW35/TWW45/TWW55
DC 12V/24V AC100-240V

PLEASE READ INSTRUCTIONS CAREFULLY BEFORE ASSEMBLY
RETAIN THIS MANUAL FOR FUTURE REFERENCE

Contents

ENGLISH

1、Safety Instruction.....	Page 1
2、Operating Description	Page 2
3、Operating Panel& APP	Page 3
4、Components Detail	Page 4
5、Cleaning and Maintenance	Page 5
6、Troubleshooting	Page 5
7、Warranty	Page 7

Inhalt

	Deutsche	
1, Sicherheitsanweisung		Page 9
2, Betriebsbeschreibung		Page 10
3, Bedienfeld & APP		Page 11
4, Bestandteile		Page 12
5, Pflege und Wartung		Page 13
6, Problemlösung		Page 13
7, Garantie		Page 15

Indice

	Italiano	
1, Norme di Sicurezza		Page 16
2, Istruzioni per l'Uso		Page 17
3, Pannello di Controllo & APP		Page 18
4, Panoramica dei Componenti		Page 19
5, Pulizia e Manutenzione		Page 20
6, Risoluzione dei Problemi		Page 20
7, Garanzia		Page 21

Contenidos

	Español	
1、Instrucción de Seguridad		Page 23
2、Descripción de Operación		Page 24
3、Panel de Operación & APP		Page 25
4、Detalles de los Componentes		Page 26
5、Limpieza y Mantenimiento		Page 27
6、Problemas y Soluciones		Page 27
7、Garantía		Page 29

Contenu

	Français	
1、Consignes de Sécurité		Page 30
2、Description du Fonctionnement		Page 31
3、Panneau de Commande et APP		Page 32
4、Détails des Composants		Page 33
5、Nettoyage et Entretien		Page 34
6、Dépannage		Page 34
7、Garantie		Page 36

Safety Instruction

—、Features:

- High efficiency DC compressor and conversion module with high quality, long working life and fast cooling performance.
- 100% CFC & HFC free insulation with good heat preservation performance and low energy consumption.
- DC12V/24V or AC100V to 240V (with Adaptor)
- Fast cooling to -20°C(with ambient temperature at 25°C)
- Intelligent car battery protection system
- Telescoping handle and wheels for easy outdoor use
- Dual fridge and freezer zone design with ample capacity

—The installation of DC power source in the boat must be handled by qualified electricians.

—Make sure to connect power to the suitable voltage socket anytime.

—No electrical devices used inside the refrigerator.

—The refrigerator can be powered on only after being unpacked and put on the floor for more than six hours.

—Make sure to keep the refrigerator horizontal when it is running. The tilt angle must be less than 5° for long time running and that must be less than 45° for short running.

—Good ventilation: it must be well ventilated around the refrigerator, so there should be some space around it.

Back space: 200mm

Side space: 100mm

—Avoiding heat source: the refrigerator should be placed in a well-ventilated place, away from heat source and try to avoid direct sunlight.

—Keep it stable: Put the refrigerator on the floor or in the car

—When there is water inside the tank, do not turn the refrigerator upside down to pour water. Dry the rain on it and do not soak the tank in the water.

—Please do not put metal such as hairpin or wire in the air inlet vent, outlet vent and gap.

—Do not connect with other power except DC 12V/24V and AC 100V/240V.

—Do not soak the refrigerator in the water or wash it by water.

—The product cannot be repaired by other person other than the company's maintenance personnel. If malfunction happens, please contact with our company for consultation.

—Cut off the refrigerator before cleaning to avoid electric shock.

—Keep away from watery places or humidity to avoid leakage or shock.

Operating Description

- Power supply: DC 12V/24V or AC 100V~240V (With adaptor)
- DC power supply (Voltage must be 12V if there is built-in battery inside the refrigerator)



■ Operation Method:

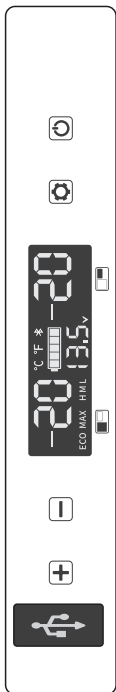

- Press button to switch ON, long press button for three seconds to switch OFF.
- Press **+** or **-** for temperature setting.
- Press **+** or **-**, when the screen flashes, press to switch left/right zone.
- Icons under the screen: Left Zone; Right Zone
- Press **+** at the same time for three seconds to switch on/off the left zone.
- Press **-** at the same time for three seconds to switch on/off the right zone.
- Press setting and choose ECO(Energy-saving) or MAX (Fast cooling). Factory setting is MAX.
- Long press for three seconds. When H flashes on the screen, select three battery protection modes H(High), M(Middle) and L(Low) by pressing setting button again. Factory setting is H.
- APP type: Press setting button after AP is displayed on the panel when connecting with APP by bluetooth.
- Turn off the fridge then long press the SET button until displays E1, press the SET button until displays E5, press **+** or **-** to select Celsius or Fahrenheit.

Operating Panel& APP

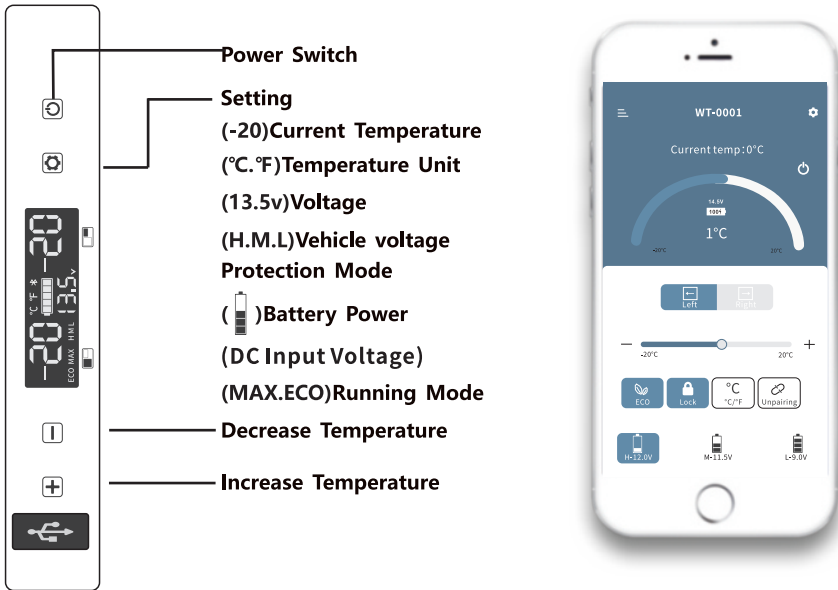

- USB port is not equipped for all modes.
- APP control is not equipped for all modes.
- Built-in battery is equipped for internal battery type.
- Product features are subject to real purchase.

APP Connecting Operation: Please scan the corresponding QR code shown as below to download the APP “Car Fridge Freezer” from App Store or Google Play, then open the blueooth and the downloaded APP to search the fridge equipment, you will hear “Tick” sound, meanwhile there will be “AP” shown on the fridge display panel. Press the setting button  on the fridge to connect your mobile. By connecting the smart car refrigerator through the APP, you can check the temperature of the refrigerator, voltage and other information, as well as setting the temperature and cooling mode, etc.



FOR IOS



FOR ANDROID

Components Detail

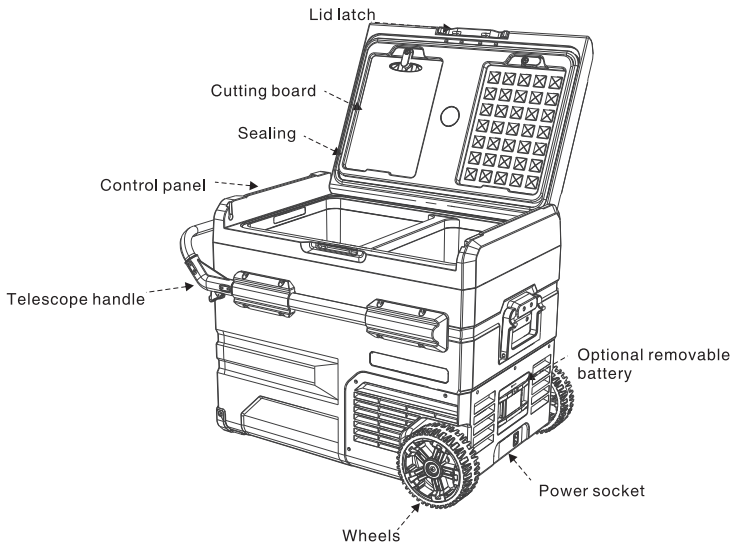

■ Instruction when refrigerator used in car

The refrigerator has a three-level battery protection function, which not only guarantees the normal operation of the refrigerator, but also protects the battery of the vehicle. When in the power-on state, long press SET button for 3 seconds and the display screen flashes H. Select low voltage protection L(low), M (medium) and H (high) by clicking SET button. The factory defaults to H (high) protection.

H should be set when the refrigerator connected to car power and M or L should be set when it is connected to portable battery or other backup battery. Because of the different output voltage between different vehicles, the battery gear can be set from H to M or from M to L if there is a voltage protection code F1 showed on the panel. The battery gear should be set to H if the refrigerator should keep working after turning off the car engine, or there will be a possibility that car battery is used excessively and the vehicle cannot be restarted.

Cleaning and Maintenance

■ Cleaning:

1. Please unplug the fridge first to avoid electric shock.
2. Do not soak the fridge in water and do not wash it.
3. Remove the cover and drain from the hole.
4. Use wet cloth to clean the fridge and dry it.

■ If you do not use the refrigerator for a long time, please follow the instruction:

1. Turn off the power and remove the plug.
2. Remove the items stored in the refrigerator.
3. Absorb all the water in fridge with dry cloth.
4. Place the fridge in a cool and dry place.

Troubleshooting

PROBLEM	POSSIBLE CAUSE	SUGGESTED SOLUTIONS
The refrigerator is not working	The power is cut off	<ul style="list-style-type: none">• Check if power supply is malfunctioned or not.• Check whether the plug and socket are connected well.• Check whether the fuse has been burnt or not.• Check if the switch is on or not.
Food is frozen	The setting temperature is too low	Increase the setting temperature
Water flowing sound is inside the refrigerator	It is a normal phenomenon.	It is the flowing sound of refrigerant which is normal.
There are water drop around the refrigerator casing or door gap	It is a normal phenomenon.	When moisture in the air meets the lower temperature refrigerator casing, it will naturally become liquefied and condensed to be water drops. That is a normal phenomenon.
The compressor is slightly noisy when starting	It is a normal phenomenon.	The noise will be less after the compressor works stably.

Code F1 displayed	This is protection mode of low car voltage	Set the battery protection button from H to M or from M to L
Code F2 displayed	This is the protection mode of overloaded fan	Turn the refrigerator off and restart it after 30mins.
Code F3 displayed	This is the protection mode of frequent working compressor.	Turn the refrigerator off and restart it after 30mins.
Code F4 displayed	It means compressor is overloaded or working at a low speed.	Turn the refrigerator off and restart it after 30mins.
Code F5 displayed	This is the protection code of overheated compressor module.	Move the refrigerator to a ventilated area, turn it off and restart it after 30mins
Code F6 displayed	No parameter can be detected by the controller.	Please restart it. If the code shows again, please contact with after-sale workers.
Code F7 or F8 displayed	This is the erroneous protection code of temperature sensor.	Please check the sensor terminal.



The device meets the requirements of Regulation 2014/30/EU as well as the applicable standards EN55014-1:2017, EN55014-2:2015, EN61000-3-2:2014, EN61000-3-3:2013.



This marking indicates that this product should not be disposed with other household wastes throughout the EU. To prevent possible harm to the environment or human health from uncontrolled waste disposal, recycle it responsibly to promote the sustainable reuse of material resources. To return your used device, please use the return and collection systems or contact the retailer where the product was purchased. They can take this product for environmental safe recycling.



Manufacturer:

Foshan Alpicool Electric Appliance Co., Ltd.

Add.: 13A Xinlong Road, ShilongJiyue Industrial Zone, Xintang Village, Lunjiao Town, Shunde District, Foshan City, Guangdong, China



Name: APEX CE SPECIALISTS LIMITED
Add.: UNIT 3D NORTH POINT HOUSE, NORTH POINT BUSINESS PARK, NEW MALLOW ROAD, CORK, T23 AT2P, IRELAND
LUCID-Reg.-Nr. DE3887611146006
WEEE-Reg.-Nr. DE 16152671

WARRANTY CARD

Dear customer,

Thank you for purchasing our BODEGA products, which has been made to meet high quality standards. The manufacturer's warranty covers the product against manufacturing defects for a period of 24 months from the date of purchase.

All BODEGA warranties are automatically kept tracking in our system, so there is no need to register your product.

For an extra 6-month free of charge warranty, please register at website www.bodegacooler.com or fill in following Warranty Card, take picture and send to info@bodegacooler.com.

If you have any problems during using process, please contact us via info@bodegacooler.com. We will reply you within 24-hour and provide you the technical support. We do make every effort to ensure you are 100% satisfied.

BODEGA Warranty Card

Email: _____

Buyer's name: _____

Address: _____

Tel.: _____

Order Number: _____

Purchase date: _____

Item name: _____

Model: _____

Serial No .: _____

Please fill in the table and email it within 10 days from the date of purchase.

Sicherheitsanweisung

—、Besonderheiten:

- Hocheffizienter DC-Kompressor und Umwandlungsmodul mit hochwertiger Qualität, langer Lebensdauer und schneller Kühlleistung.
- 100% FCKW- & HFKW-freie Isolierung mit guter Wärmeerhaltungsleistung und niedrigem Energieverbrauch.
- DC12V/24V oder AC100V bis 240V (mit Adapter)
- Schnelle Abkühlung auf -20°C (bei einer Umgebungstemperatur von 25°C)
- Intelligentes Schutzsystem für Autobatterien
- Teleskopgriff und Räder für einfachen Außeneinsatz
- Duales Kühl- und Gefrierdesign mit ausreichender Kapazität

—Die Installation der DC-Stromquelle im Boot muss von qualifizierten Elektrikern vorgenommen werden.

—Stellen Sie sicher, dass der Strom jederzeit an die geeignete Steckdose angeschlossen ist.

—Keine elektrischen Geräte im Inneren des Kühlschranks verwenden.

—Der Kühlschrank kann erst in Betrieb genommen werden, nachdem er ausgepackt und für mehr als sechs Stunden auf den Boden gelegt wurde.

—Achten Sie darauf, den Kühlschrank waagrecht zu halten, wenn er in Betrieb ist. Der Neigungswinkel muss bei Langzeitbetrieb weniger als 5° und bei Kurzzeitbetrieb weniger als 45° betragen.

—Gute Belüftung: Der Kühlschrank muss gut belüftet sein, es sollte also genügend Platz um den Kühlschrank vorhanden sein.

Abstand zur Wand: 200 mm

Seitenabstand: 100 mm

—Wärmequellen vermeiden: Der Kühlschrank sollte an einem gut belüfteten Ort, abseits von -Wärmequellen aufgestellt werden und direkte Sonnenstrahlung vermeiden.

—Ihn stabil halten: Stellen Sie den Kühlschrank auf den Boden oder in das Auto

—Wenn sich Wasser im Tank befindet, drehen Sie den Kühlschrank nicht auf den Kopf, um Wasser auszugießen

—Bitte legen Sie kein Metall wie Haarnadeln oder Drähte in die Lufteinlass- und Auslassöffnung und den Spalt.

—Nicht mit anderen Stromquellen außer DC 12V/24V und AC 100V/240V verbinden.

—Weichen Sie den Kühlschrank nicht im Wasser ein und waschen Sie ihn nicht mit Wasser.

—Das Gerät kann nur von firmeneigenem Fachpersonal repariert werden. Falls eine Fehlfunktion auftritt, wenden Sie sich bitte an unser Unternehmen zur Rücksprache.

—Schalten Sie den Kühlschrank vor der Reinigung aus, um Stromschläge zu vermeiden.

—Halten Sie sich von Wasser oder Feuchtigkeit fern, um ein Auslaufen oder einen Stromschlag zu vermeiden.

Betriebsbeschreibung









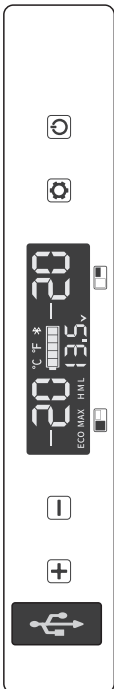

■ Stromversorgung: DC 12V/24VorAC 100V~240V (Mit Adapter)

■ DC-Stromversorgung (Die Spannung muss 12V betragen, wenn im Kühlschrank eine Batterie eingebaut ist)



■ Funktionsweise:



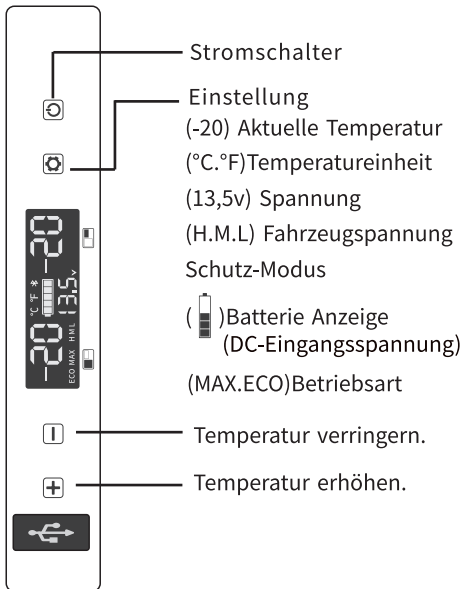

- Drücken Sie die Taste , um das Gerät einzuschalten, und halten Sie die Taste  3 Sekunden lang gedrückt, um das Gerät auszuschalten.
- Drücken Sie **+** oder **-** zur Temperatureinstellung.
- Drücken Sie **+** oder **-**, wenn der Bildschirm blinkt, und drücken Sie , um die linke / rechte Zone zu wechseln.
- Symbole unter dem Bildschirm:  Linke Zone;  Rechte Zone
- Drücken Sie gleichzeitig drei Sekunden lang **+** , um die linke Zone ein- oder auszuschalten.
- Drücken Sie gleichzeitig drei Sekunden lang **-** , um die rechte Zone ein- oder auszuschalten.
- Drücken Sie die Einstellung  und wählen Sie ECO (Energiesparend) oder MAX (Schnelle Abkühlung). Die Werkeinstellung ist MAX.
- Drücken Sie  drei Sekunden lang. Wenn Anzeige "H" auf dem Bildschirm blinkt, wählen Sie drei Batterieschutzmodi H (Hoch), M (Mitte) und L (Niedrig) aus, indem Sie die  Einstelltaste erneut drücken. Werkeinstellung ist H.
- APP-Typ: Drücken Sie die  Einstellungstaste, nachdem AP auf dem Bedienfeld angezeigt wird, wenn Sie über Bluetooth eine Verbindung mit APP herstellen.
- Schalten Sie den Kühlschrank aus und drücken Sie die SET-Taste lange, bis E1 angezeigt wird. Drücken Sie die SET-Taste , bis E5 angezeigt wird. Drücken Sie **+** oder **-**, um Celsius oder Fahrenheit auszuwählen.

Operating Panel& APP



- Der USB-Anschluss ist nicht für alle Modelle ausgestattet.
- Eingebauter Akku ist für den internen Akkutyp ausgerüstet.

- Die APP-Steuerung ist nicht für alle Modelle ausgerüstet.
- Produktfunktionen sind an den realen Kauf gebunden.

Bitte scannen Sie den unten abgebildeten QR-Code ein, um die APP  "Auto Kühlschrank und Gefrierschrank" aus dem App Store oder Google Play herunterzuladen, öffnen Sie ihr Bluebooth und die heruntergeladene APP, um die Kühlschrank zu suchen. Sie werden ein "Tick"-Geräusch hören, während auf dem Anzeigefeld des Kühlschranks "AP" angezeigt wird. Drücken Sie die Einstellungs-Taste  auf dem Kühlschrank, um das Handy zu verbinden.

Durch den Anschluss des Smart-Auto-Kühlschranks über die APP, können Sie die Temperatur des Kühlschranks, die Spannung und andere Informationen überprüfen, sowie Temperatur und Kühlmodus usw. einstellen.



FÜR IOS



FÜR ANDROID

Detalles de los Componentes

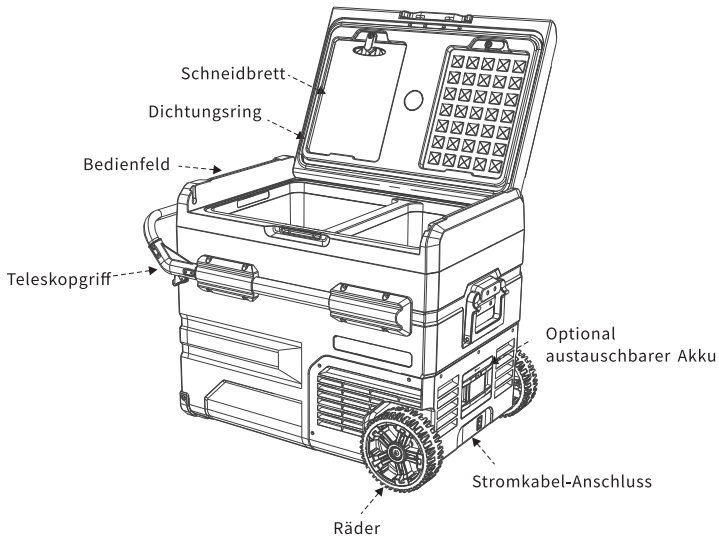

■ Anleitung bei Verwendung eines Kühlschranks im Auto

Der Kühlschrank hat eine dreistufige Batterieschutzfunktion, die nicht nur den normalen Betrieb des Kühlschranks garantiert, sondern auch die Batterie des Fahrzeugs schützt. Drücken Sie im eingeschalteten Zustand die SET-Taste 3 Sekunden lang, und der Anzeigebildschirm blinkt H. Wählen Sie den Niederspannungsschutz L (low), M (mittel) und H (hoch) durch Klicken auf die SET-Taste. Die Werkseinstellung ist auf H (hoch) eingestellt.

H sollte eingestellt werden, wenn der Kühlschrank an die Stromversorgung des Autos angeschlossen ist, und M oder L sollte eingestellt werden, wenn er an eine tragbare Batterie oder eine andere Backup-Batterie angeschlossen ist. Aufgrund der verschiedenen Ausgangsspannungen zwischen unterschiedlichen Fahrzeugen kann das Batteriesystem von H auf M oder von M auf L eingestellt werden, wenn auf dem Bedientafel der Spannungsschutzcode FI angezeigt wird. Der Batteriebetrieb sollte auf H eingestellt werden, wenn der Kühlschrank nach dem Abstellen des Motors weiter laufen soll, oder die Möglichkeit besteht, dass die Autobatterie übermäßig beansprucht wird und das Fahrzeug nicht wieder gestartet werden kann.

Reinigung und Pflege

■ Reinigung:

1. Bitte entfernen Sie vorher den Stecker des Kühlschranks, um einen Stromschlag zu vermeiden.
2. Den Kühlschrank nicht in Wasser einweichen und nicht waschen.
3. Entfernen Sie die Abdeckung und den Ablauf aus dem Schacht.
4. Den Kühlschrank mit einem feuchten Tuch reinigen und trocknen

■ Wird der Kühlschrank für längere Zeit nicht benutzt, folgen Sie bitte der Anleitung:

1. Schalten Sie das Gerät aus und ziehen Sie den Stecker.
2. Entfernen Sie alle im Kühlschrank gelagerten Dinge.
3. Sämtliches Wasser im Kühlschrank mit einem trockenen Tuch aufsaugen.
4. Stellen Sie den Kühlschrank an einen kühlen und trockenen Ort.

Problemlösung

PROBLEM	MÖGLICHE URSACHE	LÖSUNGSVORSCHLÄGE
Der Kühlschrank funktioniert nicht	Der Strom ist abgeschaltet	<ul style="list-style-type: none"> • Prüfen Sie, ob die Stromversorgung unterbrochen ist oder nicht. • Prüfen Sie, ob Stecker und Steckdose gut verbunden sind. • Prüfen Sie, ob die Sicherung durchgebrannt ist oder nicht. • Prüfen Sie, ob der Schalter eingeschaltet ist oder nicht.
Lebensmittel sind gefroren	Die Einstellung der Temperatur ist zu niedrig	Erhöhen Sie die Temperatur
Fließendes Geräusch von Wasser ist im Inneren des Kühlschranks	Es handelt sich um ein normales Phänomen.	Das Fließgeräusch des Kühlmittels ist normal.
Wassertropfen um das Gehäuse oder den Türspalt des Kühlschranks	Es handelt sich um ein normales Phänomen.	Wenn Feuchtigkeit in der Luft auf das Gehäuse des Kühlschranks mit niedrigerer Temperatur trifft, verflüssigt sie sich auf natürliche Weise und kondensiert zu Wassertropfen. Das ist ein normales Phänomen.
Der Kompressor ist beim Start etwas laut.	Es handelt sich um ein normales Phänomen.	Das Geräusch wird weniger, nachdem der Kompressor stabil läuft.

Code F1 angezeigt	Dies ist der Schutzmodus der Niederspannung im Auto.	Stellen Sie die Batterieschutztaete von H auf M oder von M auf L
Code F2 angezeigt	Dies ist der Schutzmodus eines überlasteten Lüfters	Schalten Sie den Kühlschrank aus und nach 30 Minuten wieder ein.
Code F3 angezeigt	Dies ist der Schutzmodus eines häufig arbeitenden Kompressors.	Schalten Sie den Kühlschrank aus und nach 30 Minuten wieder ein.
Code F4 angezeigt	Der Kompressor ist überlastet oder arbeitet mit niedriger Drehzahl.	Schalten Sie den Kühlschrank aus und nach 30 Minuten wieder ein.
Code F5 angezeigt	Dies ist der Schutzcode des überhitzten Kompressors.	Den Kühlschrank in einen belüfteten Raum bringen, ausschalten und nach 30 Minuten wieder einschalten.
Code F6 angezeigt	Kein Parameter kann vom Controller erkannt werden.	Bitte neustarten. Wenn der Code erneut angezeigt wird, kontaktieren Sie bitte den Kundendienst.
Code F7 oder F8 angezeigt	Dies ist der fehlerhafte Schutzcode des Temperatursensors.	Bitte überprüfen Sie den Sensoranschluss.

GARANTIE KARTE

Sehr geehrter Kunde,

Wir danken Ihnen für den Kauf unserer BODEGA-Produkte, die nach hohen Qualitätsstandards hergestellt wurden. Die Herstellergarantie deckt das Produkt für einen Zeitraum von 24 Monaten ab Kaufdatum gegen Herstellungsfehler ab.

Alle BODEGA-Garantien werden automatisch in unserem System nachverfolgt, so dass eine Registrierung Ihres Produktes nicht erforderlich ist.

Für eine zusätzliche kostenlose 6-monatige Garantie registrieren Sie sich bitte auf der Website www.bodegacooler.com oder füllen die folgende Garantiekarte aus, machen Sie ein Foto und senden Sie es an info@bodegacooler.com.

Sollten Probleme bei der Benutzung auftreten, kontaktieren Sie uns bitte über info@bodegacooler.com. Wir antworten Ihnen innerhalb von 24 Stunden und bieten Ihnen den technischen Support. Wir setzen alles daran, Sie 100%ig zufrieden zu stellen.

BODEGA Garantie Karte

E-mail _____

Name des Käufers _____

Address _____

Tel _____

Bestellnummer _____

Kaufdatum _____

Artikelbezeichnung _____

Model _____

Serien Nr _____

Bitte füllen Sie die Tabelle aus und mailen Sie diese innerhalb von 10 Tagen nach dem Kaufdatum an uns.

Norme di Sicurezza

— Caratteristiche:

- Compressore DC ad alta efficienza e modulo di conversione con alta qualità, lunga durata e raffreddamento rapido.
- Isolamento senza CFC & HFC al 100% con buone prestazioni di ritenzione del calore e basso consumo energetico.
- DC 12V/24V o AC 100V a 240V (con Adattatore)
- Raffreddamento rapido fino a -20°C (con temperatura ambiente a 25°C)
- Sistema di protezione intelligente per la batteria dell'auto
- Maniglia telescopica e ruote per un facile utilizzo all'aperto
- Design a doppio scomparto frigorifero e congelatore con grande capienza

—L'installazione della fonte di alimentazione DC sulla barca deve essere effettuata da elettricisti abilitati.

—Collegare sempre l'alimentazione ad una presa elettrica adatta.

—Non utilizzare dispositivi elettrici all'interno del frigo.

—Il frigo può essere acceso solo dopo essere stato disimballato e lasciato riposare sul pavimento per più di sei ore.

— Tenere sempre il frigo in posizione orizzontale mentre è in funzione. L'angolo di inclinazione deve essere inferiore a 5° per un lungo periodo di funzionamento e deve essere inferiore a 45° per un breve periodo di funzionamento.

—Buona ventilazione: Si deve assicurare una buona ventilazione intorno al frigo, quindi deve esserci un po' di spazio intorno ad esso.

Spazio di dietro: 200 mm

Spazio a lato: 100 mm

—Evitare fonti di calore: Collocare sempre il frigo in un luogo ben ventilato, lontano dalle fonti di calore e cercare di evitare la luce diretta del sole.

—Tenerlo stabile: Mettere il frigo sul pavimento o in auto quando c'è dell'acqua all'interno del serbatoio, non capovolgere il frigo per scaricare l'acqua.

—Rimuovere la pioggia su di esso e non immergere il serbatoio in acqua.

—Non inserire oggetti metallici come forcine o fili nell'entrata d'aria, nell'uscita d'aria e nella fessura.

—Non collegare il frigo ad altra alimentazione diversa da DC 12V/24V e AC 100V/240V.

—Non immergere mai il frigo in acqua né lavarlo con acqua.

—Il prodotto non deve essere riparato da altre persone diverse dal personale di assistenza tecnica dell'Azienda. In caso di malfunzionamenti, rivolgersi alla nostra Azienda per la consultazione.

—Scollegare il frigo dall'alimentazione prima di effettuare le operazioni di pulizia per evitare scossa elettrica.

—Tenere il frigo lontano da luoghi acquosi o umidità per evitare perdite o scossa elettrica.









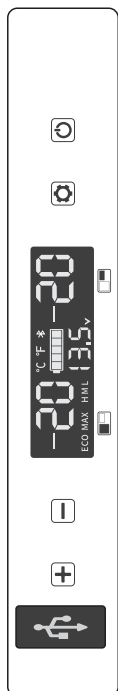



Istruzioni per l'Uso

- Alimentazione: DC 12V/24V o AC 100V ~ 240V (Con adattatore)
- Alimentazione DC (La tensione deve essere di 12V se il frigo contiene una batteria integrata al suo interno)



■ Modalità di Utilizzo:



- Premere il pulsante  per accendere l'apparecchio, tenere premuto il pulsante  per 3 secondi per spegnerlo.
- Premere **+ o -** per l'impostazione della temperatura.
- Premere **+ o -**, quando lo schermo lampeggia, premere  per cambiare zona sinistra / destra.
- Icone sotto lo schermo:  Zona sinistra;  Zona destra
- Premere **+ ** contemporaneamente per tre secondi per accendere / spegnere la zona sinistra
- Premere **- ** contemporaneamente per tre secondi per accendere / spegnere la zona destra.
- Premere l'impostazione  e scegliere ECO (risparmio energetico) o MAX (raffreddamento rapido). L'impostazione di fabbrica è MAX.
- Premere  per tre secondi. Quando H lampeggia sullo schermo, selezionare tre modalità di protezione della batteria H (Alta), M (Media) e L (Bassa) premendo  nuovamente il pulsante di impostazione. L'impostazione di fabbrica è H.
- Tipo di APP: premere il pulsante  di impostazione dopo che AP viene visualizzato sul pannello durante la connessione con APP tramite Bluetooth
- Spegner il frigorifero, quindi premere a lungo il pulsante  fino a visualizzare E1, premere il pulsante  fino a visualizzare E5, premere **+ o -** per selezionare Celsius o Fahrenheit.

Pannello di Controllo & APP

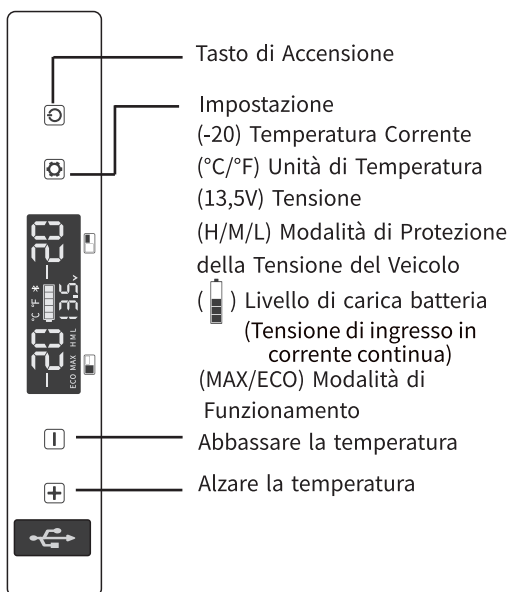

- Non tutti i modelli sono dotati di porta USB
- I modelli del tipo di batteria interna sono dotati di batteria integrata.

- Non tutti i modelli possono essere controllati tramite l'APP.
- Le caratteristiche effettive del prodotto possono variare secondo il prodotto acquistato.

Guida alla Connessione APP: Scaricare l'APP "Car Fridge Freezer" da App Store o Google Play scansionando il codice QR corrispondente mostrato qui sotto, quindi attivare il Bluetooth ed aprire l'APP scaricata per cercare il nome del frigo, si sentirà il suono "Tick", nel frattempo la scritta "AP" verrà visualizzata sul pannello di visualizzazione del frigo.

Premere il tasto di impostazione sul frigo per connetterlo al vostro telefono cellulare. Connettendo il frigo per auto intelligente al telefono cellulare tramite l'APP, è possibile visualizzare la temperatura del frigo, la tensione e altre informazioni, è possibile anche impostare la temperatura e la modalità di raffreddamento, ecc.



FOR IOS



FOR ANDROID

Panoramica dei Componenti

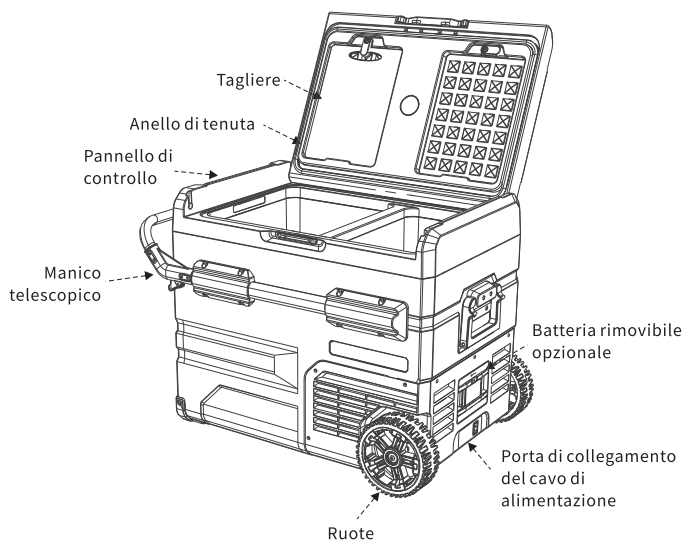

■ Istruzioni per l'uso del frigo in auto

Il frigo è dotato di una funzione di protezione della batteria a tre livelli, che non solo garantisce il normale funzionamento del frigo, ma anche protegge la batteria del veicolo. Acceso il frigo, tenere premuto il tasto di impostazione SET per 3 secondi e la lettera "H" lampeggerà sul display. Scegliere la protezione di bassa tensione L (bassa), M (media) o H (alta) premendo il tasto di impostazione SET. L'impostazione predefinita è il livello di protezione H (alta).

Si deve scegliere il livello H quando il frigo è collegato all'alimentazione dell'auto e si deve scegliere il livello M o L quando il frigo è collegato ad una batteria portatile o ad un'altra batteria di riserva. Poiché la tensione di uscita varia da veicolo a veicolo, il livello di protezione della batteria può essere impostato da H a M o da M a L se il codice di protezione della tensione F1 viene visualizzato sul display. Il livello di protezione della batteria deve essere impostato su H se il frigo continua a funzionare dopo che il motore dell'auto è spento, altrimenti ci sarà la possibilità che la batteria dell'auto sia utilizzata in modo eccessivo e che il veicolo non possa essere riavviato.

Pulizia e Manutenzione

■ Pulizia:

1. Scollegare il frigo dall'alimentazione prima di pulirlo per evitare scossa elettrica.
2. Non immergere il frigo in acqua né non lavarlo con acqua.
3. Togliere il coperchio e scaricare dal foro.
4. Pulire il frigo con un panno umido e asciugarlo.

■ Se si prevede di lasciare il frigo inutilizzato per un lungo periodo di tempo, operare seguendo le seguenti istruzioni:

1. Spegnerne il frigo e scollegare la spina di alimentazione
2. Estrarre gli oggetti conservati nel frigo.
3. Rimuovere tutta l'acqua in frigo con un panno asciutto.
4. Riporre il frigo in un luogo fresco e asciutto.

Risoluzione dei Problemi

PROBLEMA	POSSIBILE CAUSA	SOLUZIONI CONSIGLIATE
Il frigo non funziona	L'alimentazione è interrotta	<ul style="list-style-type: none">• Controllare se l'alimentazione elettrica si guasta.• Controllare se la spina e la presa sono ben collegate.• Controllare se il fusibile è stato bruciato.• Controllare se il frigo è acceso.
Gli alimenti sono congelati	La temperatura impostata è troppo bassa	Questo è il suono del flusso di refrigerante, che è normale.
C'è il suono del flusso d'acqua all'interno del frigo	Questo è un fenomeno normale.	Questo è il suono del flusso di refrigerante, che è normale.
Ci sono gocce d'acqua intorno all'involucro del frigo o alla fessura della porta	It is a normal phenomenon.	Quando l'umidità nell'aria incontra l'involucro del frigo a temperatura più bassa, si liquefarà e si condenserà naturalmente in gocce d'acqua. Questo è un fenomeno normale.
Il compressore emette un leggero rumore all'avviamento	Questo è un fenomeno normale.	Il rumore sarà ridotto quando il compressore funziona stabilmente.

Il codice F1 viene visualizzato	Questo è il codice di protezione della bassa tensione dell'auto	Impostare il livello di protezione della batteria da H a M o da M a L
Il codice F2 viene visualizzato	Questo è il codice di protezione della ventola sovraccarica	Spegnere il frigo e riavviarlo dopo 30 minuti.
Il codice F3 viene visualizzato	Questo è il codice di protezione del compressore funzionante frequentemente.	Spegnere il frigo e riavviarlo dopo 30 minuti.
Il codice F4 viene visualizzato	Indica che il compressore è sovraccarico o funziona a bassa velocità.	Spegnere il frigo e riavviarlo dopo 30 minuti.
Il codice F5 viene visualizzato	Questo è il codice di protezione del modulo compressore surriscaldato.	Spostare il frigo in un luogo ventilato, spegnerlo e riavviarlo dopo 30 minuti
Il codice F6 viene visualizzato	Nessun parametro può essere rilevato dal controllore.	Riavviarlo. Se il codice viene visualizzato di nuovo, rivolgersi al servizio post-vendita.
Il codice F7 o F8 viene visualizzato	Questo è il codice di protezione errata del sensore di temperatura.	Controllare il morsetto del sensore.

CERTIFICATO DI GARANZIA

Gentile Cliente,

Grazie per aver acquistato questo nostro prodotto BODEGA, che è stato realizzato per soddisfare elevati standard di qualità. La garanzia fornita dal costruttore copre i difetti di lavorazione per un periodo di 24 mesi dalla data di acquisto.

Tutte le garanzie BODEGA sono automaticamente monitorate dal nostro sistema, quindi non è necessario di registrare il vostro prodotto.

Per ottenere una garanzia supplementare gratuita di 6 mesi, è necessario registrarsi sul sito www.bodegacooler.com o compilare il seguente certificato di garanzia, scattare una foto e inviare a info@bodegacooler.com.

In caso di problemi durante l'utilizzo, non esitate a contattarci all'indirizzo info@bodegacooler.com. Vi risponderemo entro 24 ore e vi forniremo l'assistenza tecnica. Facciamo ogni sforzo possibile per garantire che siate soddisfatti al 100%.

BODEGA Certificato di Garanzia

Indirizzo E-mail _____

Nome dell'Acquirente _____

Indirizzo _____

Tel _____

Numero d'Ordine _____

Data di Acquisto _____

Nome dell'Articolo _____

Modello _____

Numero di Serie _____

Compilare il modulo e inviarlo via e-mail entro 10 giorni a partire dalla data di acquisto.

Instrucción de Seguridad

— Características:

- Compresor de CC de alta eficiencia y módulo de conversión de alta calidad, larga vida útil y rendimiento de enfriamiento rápido.
- Aislamiento 100% libre de CFC y HFC con buen rendimiento de preservación del calor y bajo consumo de energía
- CC12V / 24V o AC100V a 240V (con adaptador).
- Enfriamiento rápido a -20 ° C (con temperatura ambiente a 25 ° C).
- Sistema inteligente de protección de la batería del coche.
- Mango telescópico y ruedas para un fácil uso en exteriores.

- Diseño de doble zona de refrigerador y congelador con amplia capacidad.

—La instalación de la fuente de alimentación de CC en la embarcación requiere electricistas calificados.

—Asegúrese de siempre conectar la alimentación a la toma de voltaje adecuada.

—No utilice dispositivos eléctricos dentro de la nevera.

—La nevera solo se puede encender después de desempacarla y ponerlo en el suelo por más de seis horas.

—Asegúrese de mantener la nevera horizontal cuando esté funcionando. El ángulo de inclinación debe ser inferior a 5 ° para un funcionamiento prolongado y debe ser inferior a 45 ° para un funcionamiento corto.

—Buena ventilación: debe estar bien ventilada alrededor de la nevera, por lo tanto, debe haber algo de espacio alrededor.

Espacio posterior: 200 mm

Espacio lateral: 100mm

—Evite la fuente de calor: la nevera debe colocarse en un lugar bien ventilado y alejado de la fuente de calor. Trate de evitar la luz solar directa.

—Manténgalo estable: coloque la nevera en el piso o en el automóvil

—Cuando haya agua dentro del tanque, no ponga la nevera al revés para verter agua. Seque la lluvia y no sumerja el tanque en el agua.

—No coloque metales como horquillas o alambres en la ventilación de entrada de aire, la ventilación de salida y el espacio.

—No lo conecte con otra potencia, excepto CC 12V / 24V y CA 100V / 240V

—No sumerja la nevera en agua ni lo lave con agua.

—El producto no puede ser reparado por otra persona que no sea el personal de mantenimiento de la compañía. Si se produce un mal funcionamiento, póngase en contacto con nuestra empresa para consultarlo

—Corte la fuente de alimentación de la nevera antes de limpiarla para evitar choques eléctricos.

—Manténgalo alejado de lugares acuosos o de humedad para evitar fugas o golpes.

Descripción de Operación

- Fuente de alimentación: CC 12V / 24V o CA 100V ~ 240V (con adaptador)
- Fuente de alimentación de CC (el voltaje debe ser de 12 V si hay una batería incorporada dentro de la nevera)



- Método de Operación:

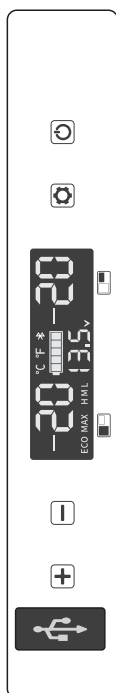

- Pulse el botón para encender el aparato, mantenga pulsado el botón durante 3 segundos para apagarlo.
- Presione + o - para ajustar la temperatura.
- Presione + o - , cuando la pantalla parpadee, presione para cambiar de zona izquierda / derecha.
- Iconos debajo de la pantalla: Zona izquierda; Zona derecha
- Pulse + al mismo tiempo durante tres segundos para encender / apagar la zona izquierda.
- Pulse - al mismo tiempo durante tres segundos para encender / apagar la zona derecha.
- Presione y elija ECO (ahorro de energía) o MAX (enfriamiento rápido). El ajuste de fábrica es MAX.
- Mantenga pulsado durante tres segundos. Cuando H parpadea en la pantalla, seleccione tres modos de protección de la batería H (Alto), M (Medio) y L (Bajo) presionando el botón de configuración nuevamente. El ajuste de fábrica es H.
- Tipo de aplicación: presione el botón de configuración después de que se muestre AP en el panel al conectarse con la aplicación por bluetooth
- Apague el refrigerador y luego mantenga presionado el botón hasta que muestre E1, presione el botón hasta que aparezca E5, presione + o - para seleccionar Celsius o Fahrenheit.

Panel de Operación y APP

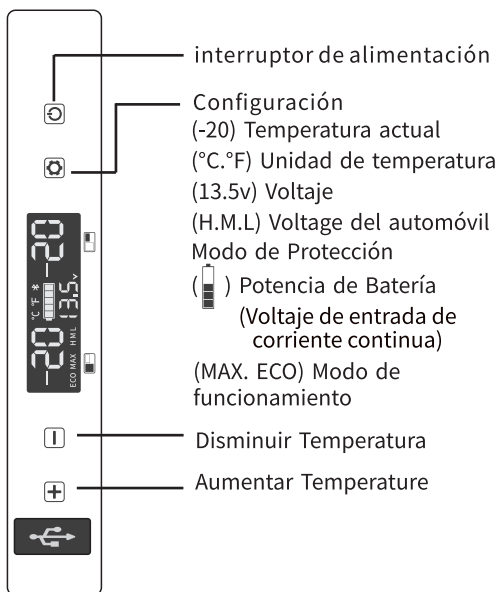

- No todos los modos viene con el puerto USB.
- La batería incorporada está equipada para el tipo de batería interna.

- El control de APP no está equipado para todos los modos.
- Las características del producto están sujetas a compra real.

APP Connecting Operation: Escanee el código QR correspondiente a continuación para descargar la aplicación "Car Fridge Freezer" de la App Store o Google Play, luego active el Bluetooth y la aplicación descargada para buscar en el equipo de la nevera, escuchará el sonido "Tick", mientras tanto se mostrará "AP" en el panel de visualización de la nevera. Presione el botón de configuración en la nevera para conectar su teléfono móvil.

Al conectar la nevera inteligente de coche a través de la aplicación, puede verificar la temperatura de la nevera, el voltaje y otra información, también puede configurar la temperatura y el modo de enfriamiento,



PARA iOS



PARA ANDROID

Components Detail

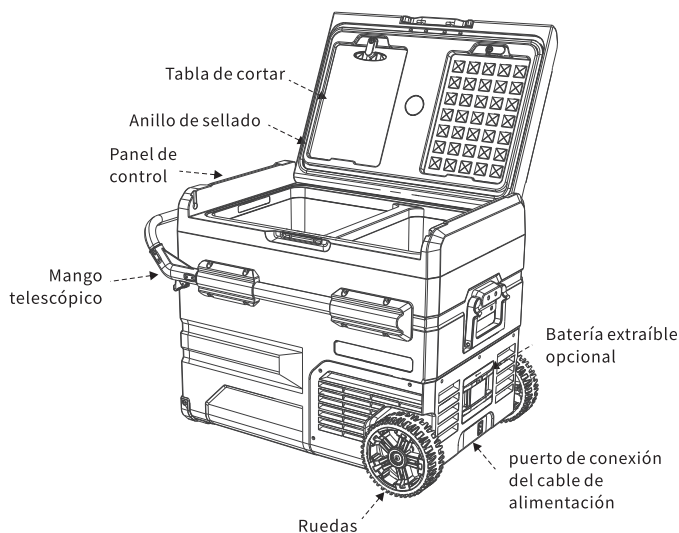

■ Instrucciones cuando la nevera se usa en el automóvil

La nevera tiene una función de protección de batería de tres niveles, que no solo garantiza el funcionamiento normal de ella misma, sino que también protege la batería del automóvil. Cuando esté encendida, mantenga presionado el botón SET durante 3 segundos y la pantalla de visualización parpadeará con H. Seleccione la protección de bajo voltaje L (bajo), M (medio) y H (alto) haciendo clic en el botón SET. El valor predeterminado de fábrica es el nivel H (alto).

H debe configurarse cuando la nevera está conectada a la alimentación del automóvil y M o L debe configurarse cuando está conectada a una batería portátil u otra batería de respaldo. Debido al diferente voltaje de salida entre diferentes automóviles, el nivel de la batería se puede configurar de H a M o de M a L si hay un código de protección de voltaje FI mostrado en el panel. El nivel de la batería debe establecerse en H si la nevera debe seguir funcionando después de apagar el motor del automóvil, de lo contrario, habrá una posibilidad de que la batería del automóvil se use en exceso y el automóvil no pueda reiniciarse.

Limpieza y Mantenimiento

■ Limpieza:

1. Desenchufe la nevera primero para evitar choques eléctricos.
2. No sumerja la nevera en agua ni la lave.
3. Retire la cubierta y drene del agujero.
4. Use un paño húmedo para limpiar y secar la nevera.

■ Si no usa la nevera durante un tiempo prolongado, siga las instrucciones:

1. Apague la alimentación y retire el enchufe.
2. Retire los artículos almacenados en la nevera.
3. Absorba toda el agua en la nevera con un paño seco.
4. Coloque la nevera en un lugar fresco y seco.

Problemas y Soluciones

PROBLEMA	CAUSA POSIBLE	SOLUCIONES SUGERIDAS
La nevera no funciona	El poder está cortado	<ul style="list-style-type: none">• Compruebe si la fuente de alimentación funciona mal o no.• Compruebe si el enchufe y el zócalo están bien conectados.• Compruebe si el fusible se ha quemado o no.• Compruebe si el interruptor está encendido o no.
La comida está congelada	La temperatura configurada es demasiado baja.	Aumente la temperatura configurada
Sonido de agua fluyendo dentro de la nevera	Es un fenómeno normal	Es el sonido de refrigerante fluyendo, es normal.
Hay gotas de agua alrededor de la carcasa de la nevera o en el hueco de la puerta	Es un fenómeno normal	Cuando la humedad en el aire se encuentra con la carcasa de la nevera de baja temperatura, naturalmente se licuará y condensará para formar gotas de agua. Ese es un fenómeno normal.
El compresor hace un poco de ruido al arrancar	Es un fenómeno normal.	El ruido será menor después de que el compresor funcione de manera estable.

Código F1 mostrado	Este es el modo de protección de bajo voltaje del automóvil	Configure el botón de protección de la batería de H a M o de M a L
Código F2 mostrado	Este es el modo de protección del ventilador sobrecargado	Apague la nevera y reiníciela después de 30 minutos.
Código F3 mostrado	Este es el modo de protección del compresor de trabajo frecuente	Apague la nevera y reiníciela después de 30 minutos.
Código F4 mostrado	Significa que el compresor está sobrecargado o funciona a baja velocidad.	Apague la nevera y reiníciela después de 30 minutos.
Código F5 mostrado	Este es el código de protección del módulo compresor sobrecalentado	Mueva la nevera a un área ventilada, apáguela y reiníciela después de 30 minutos
Código F6 mostrado	El controlador no puede detectar ningún parámetro	Reiníciela. Si el código se muestra nuevamente, comuníquese con los trabajadores de posventa.
Código F7 o F8 mostrado	Este es el código de protección erróneo del sensor de temperatura.	Compruebe el terminal del sensor.

TARJETA DE GARANTÍA

Estimado cliente,

Gracias por comprar nuestros productos BODEGA, diseñados para cumplir con los más altos estándares de calidad. La garantía del fabricante cubre el producto contra defectos de fabricación por un período de 24 meses a partir de la fecha de compra.

Todas las garantías de BODEGA se mantienen automáticamente en nuestro sistema, por lo que no es necesario registrar su producto.

Para una garantía adicional gratuita de 6 meses, regístrese en el sitio web www.bodegacooler.com o complete la siguiente Tarjeta de Garantía, tome una foto y envíela a info@bodegacooler.com.

Si tiene algún pregunta durante el proceso de uso, contáctenos a través de info@bodegacooler.com. Le responderemos dentro de las 24 horas y le brindaremos el soporte técnico. Hacemos todo lo posible para garantizar que esté 100% satisfecho.

BODEGA Tarjeta de Garantía

Correo electrónico _____

Nombre de comprador _____

Residencia _____

Número de teléfono _____

Número de pedido _____

Fecha de compra _____

Nombre de artículo _____

Modelo _____

Número de serie: _____

Complete la tabla y envíela por correo electrónico dentro de los 10 días a partir de la fecha de compra.

Consignes de Sécurité

— Caractéristiques:

- Compresseur DC et module de conversion à haute efficacité avec une haute qualité, longue durée de vie et performances de refroidissement rapides.
- Isolation 100% sans CFC et HFC avec de bonnes performances de conservation de la chaleur et une faible consommation d'énergie.
- DC12V / 24V ou AC100V à 240V (avec adaptateur).
- Refroidissement rapide jusqu'à -20°C (avec température ambiante à 25°C).
- Système de protection intelligent de la batterie de la voiture.
- Poignée et roues télescopiques pour une utilisation facile à l'extérieur.
- Conception de double zone de réfrigérateur et de congélateur avec une grande capacité.

—L'installation d'une source d'alimentation DC dans le bateau doit être effectuée par des électriciens qualifiés.

—Assurez-vous de connecter l'alimentation à la prise de tension appropriée à tout moment.

—Aucun appareil électrique n'est utilisé à l'intérieur du réfrigérateur.

—Le réfrigérateur ne peut être mis sous tension qu'après avoir été déballé et posé sur le sol pendant plus de six heures.

—Assurez-vous de garder le réfrigérateur horizontal lorsqu'il fonctionne. L'angle d'inclinaison doit être inférieur à 5° pour un fonctionnement de longue durée et doit être inférieur à 45° pour un fonctionnement de courte durée.

—Bonne ventilation: il faut être bien ventilé autour du réfrigérateur, c'est pourquoi il doit y avoir un peu d'espace autour.

Espace arrière: 200 mm

Espace latéral: 100 mm

—Évitez la source de chaleur: le réfrigérateur doit être placé dans un endroit bien ventilé, loin de la source de chaleur et essayez d'éviter la lumière directe du soleil.

—Gardez-le stable: placez le réfrigérateur sur le sol ou dans la voiture.

—Lorsqu'il y a de l'eau à l'intérieur du réservoir, ne mettez pas le réfrigérateur à l'envers pour verser de l'eau. Séchez la pluie dessus et n'immergez le réservoir pas dans l'eau.

—Ne mettez pas de métal tel qu'une épingle à cheveux ou un fil dans l'évent d'entrée d'air, l'évent de sortie d'air et l'espace.

—Ne connectez le réfrigérateur à aucune autre alimentation que DC 12V / 24V et AC 100V / 240V.

—N'immergez pas le réfrigérateur dans l'eau et ne le lavez pas à l'eau.

—Le produit ne peut pas être réparé par une autre personne que le personnel de maintenance de l'entreprise. En cas de dysfonctionnement, veuillez nous contacter pour consultation.

—Coupez d'électricité du réfrigérateur avant le nettoyage pour éviter les chocs électriques.

—Tenez à l'écart des endroits aqueux ou humides pour éviter les fuites ou les chocs.









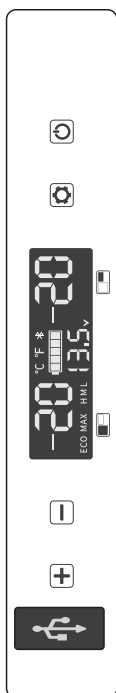



Description de Fonctionnement

- Alimentation: DC 12V / 24V AC 100V à 240V (avec adaptateur).
- Alimentation DC (la tension doit être de 12 V s'il y a une batterie intégrée à l'intérieur du réfrigérateur).



- Méthode de fonctionnement:



- Appuyez sur le bouton  pour allumer l'appareil, appuyez sur le bouton  et maintenez-le enfoncé pendant 3 secondes pour l'éteindre.
- Appuyez sur + ou – pour régler la température
- Appuyez sur + ou –, lorsque l'écran clignote, appuyez sur  pour basculer entre la zone gauche / droite.
- Icônes sous l'écran:  Zone gauche;  Zone droite
- Appuyez sur +  en même temps pendant trois secondes pour activer / désactiver la zone gauche.
- Appuyez sur –  en même temps pendant trois secondes pour activer / désactiver la zone de droite.
- Appuyez  et choisissez ECO (économie d'énergie) ou MAX (refroidissement rapide). Le réglage d'usine est MAX.
- Appuyez longuement pendant  trois secondes. Lorsque H clignote à l'écran, sélectionnez trois modes de protection de la batterie H (Élevé), M (Moyen) et L (Faible) en appuyant à nouveau sur le bouton  de réglage. Le réglage d'usine est H.
- Type d'application: appuyez sur le bouton de réglage  après l'affichage de l'AP sur le panneau lors de la connexion avec l'APP par Bluetooth.
- Éteignez le réfrigérateur puis appuyez longuement sur le bouton  jusqu'à ce que affiche E1, appuyez sur le bouton  jusqu'à ce que affiche E5, appuyez sur + ou – pour sélectionner Celsius ou Fahrenheit.

Panneau de Commande et APP

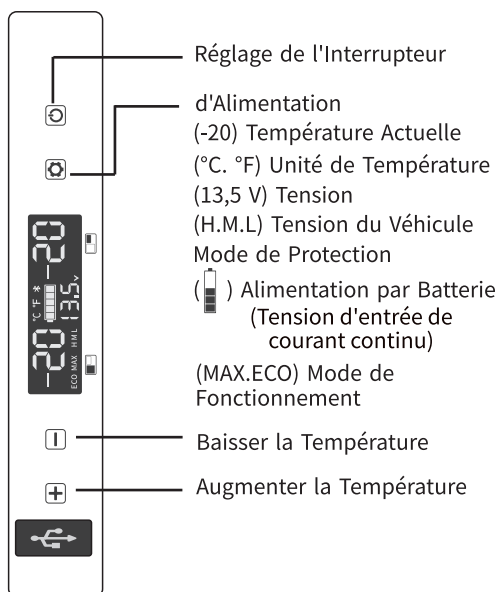

- Le port USB n'est pas équipé pour tous les modes
- La batterie intégrée est équipée pour le type de batterie interne.

- Le contrôle APP n'est pas équipé pour tous les modes.
- Les caractéristiques du produit sont soumises à un achat réel.

Opération de Connexion APP: Veuillez scanner le code QR correspondant indiqué ci-dessous pour télécharger l'APP «Car Fridge Freezer» depuis l'App Store ou Google Play, puis activez le blueooth et lancez l'APP téléchargée pour rechercher l'équipement du réfrigérateur, vous entendrez le son «Tick», en attendant il y aura être «AP» indiqué sur le panneau d'affichage du réfrigérateur.

Appuyez sur le bouton de réglage du réfrigérateur pour connecter votre mobile. En connectant le réfrigérateur de voiture intelligent via l'APP, vous pouvez vérifier la température du réfrigérateur, la tension et d'autres informations, ainsi que le réglage de la température et du mode de refroidissement, etc.



POUR IOS



POUR ANDROID

Components Detail

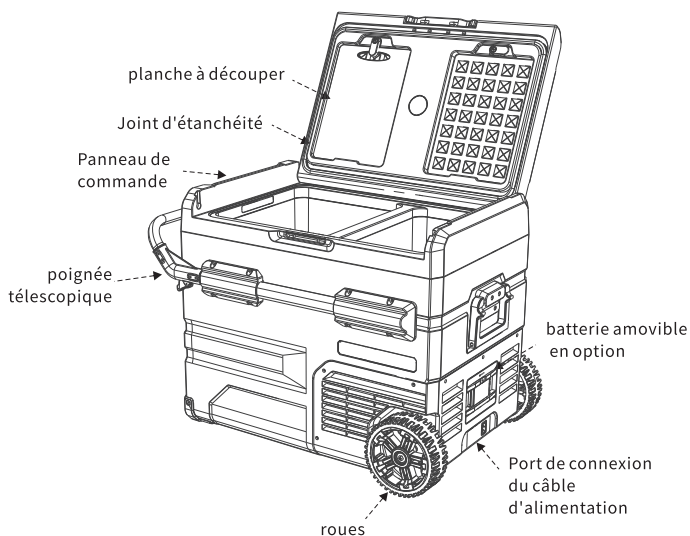

■ Instruction lorsque le réfrigérateur est utilisé dans la voiture

Le réfrigérateur a une fonction de protection de la batterie à trois niveaux, qui garantit non seulement le fonctionnement normal du réfrigérateur, mais protège également la batterie du véhicule. Lorsqu'il est sous tension, appuyez longuement sur le bouton SET pendant 3 secondes et H clignote sur l'écran d'affichage. Sélectionnez la protection contre les basses tensions L (faible), M (moyenne) et H (haute) en cliquant sur le bouton SET. La valeur par défaut de l'usine est la protection H (haute).

H doit être réglé lorsque le réfrigérateur est connecté à l'alimentation de la voiture, et M ou L doit être réglé lorsqu'il est connecté à une batterie portable ou à une autre batterie de secours. En raison de la tension de sortie différente entre les différents véhicules, le niveau de la batterie peut être réglé de H à M ou de M à L s'il y a un code de protection de tension FI affiché sur le panneau. Le niveau de la batterie doit être réglé sur H si le réfrigérateur continue de fonctionner après que le moteur de la voiture a été éteint, ou il y aura un risque d'utilisation excessive de la batterie de la voiture et du redémarrage du véhicule.

Nettoyage et Entretien

■ Nettoyage:

1. Veuillez d'abord débrancher le réfrigérateur pour éviter les chocs électriques.
2. N'immergez pas le réfrigérateur dans l'eau et ne le lavez pas.
3. Retirez le couvercle et videz depuis le trou.
4. Utilisez un chiffon humide pour nettoyer le réfrigérateur et le sécher.

■ Si vous n'utilisez pas le réfrigérateur pendant une longue période, veuillez suivre les instructions:

1. Coupez l'alimentation et débranchez la fiche.
2. Retirez les articles stockés dans le réfrigérateur.
3. Absorbent toute l'eau du réfrigérateur avec un chiffon sec.
4. Placez le réfrigérateur dans un endroit frais et sec.

Dépannage

PROBLÈME	CAUSE POSSIBLE	SOLUTIONS SUGGÉRÉES
Le réfrigérateur ne fonctionne pas	L'alimentation est coupée	<ul style="list-style-type: none">• Vérifiez si l'alimentation est défectueuse ou non.• Vérifiez si la fiche et la prise sont bien connectées.• Vérifiez si le fusible a brûlé ou non.• Vérifiez si l'interrupteur est activé ou non.
La nourriture est congelée	La température de réglage est trop basse	Augmentez la température de réglage
Le son d'eau courante est à l'intérieur du réfrigérateur	C'est un phénomène normal.	C'est le son d'eau courante du réfrigérant qui est normal.
Il y a des gouttes d'eau autour du boîtier du réfrigérateur ou de l'espace de la porte	C'est un phénomène normal.	Lorsque l'humidité dans l'air rencontre le boîtier du réfrigérateur à plus basse température, elle se liquéfie et se condensera naturellement pour devenir des gouttes d'eau. C'est un phénomène normal.
Le compresseur est légèrement bruyant au démarrage	C'est un phénomène normal.	Il y aura moins de bruit après que le compresseur fonctionne de manière stable.

Code F1 affiché	Il s'agit du mode de protection de la basse tension de la voiture	Réglez le bouton de protection de la batterie de H à M ou de M à L
Code F2 affiché	Il s'agit du mode de protection du ventilateur surchargé	Éteignez le réfrigérateur et redémarrez-le après 30 minutes.
Code F3 affiché	Il s'agit du mode de protection du compresseur qui fonctionne fréquemment.	Éteignez le réfrigérateur et redémarrez-le après 30 minutes.
Code F4 affiché	Cela signifie que le compresseur est surchargé ou fonctionne à basse vitesse.	Éteignez le réfrigérateur et redémarrez-le après 30 minutes.
Code F5 affiché	Il s'agit du code de protection du module de compresseur surchauffé	Déplacez le réfrigérateur dans un endroit ventilé, éteignez-le et redémarrez-le après 30 minutes.
Code F6 affiché	Aucun paramètre ne peut être détecté par le contrôleur.	Veillez le redémarrer. Si le code s'affiche à nouveau, veuillez contacter le personnel après-vente.
Code F7 ou F8 affiché	Il s'agit du code de protection erroné du capteur de température.	Veillez vérifier la borne du capteur.

CARTE DE GARANTIE

Cher client,

Merci d'avoir acheté nos produits BODEGA, qui ont été fabriqués pour répondre à des normes de qualité élevées. La garantie du fabricant couvre le produit contre les défauts de fabrication pour une période de 24 mois à compter de la date d'achat.

Toutes les garanties BODEGA sont automatiquement suivies dans notre système, il n'est donc pas nécessaire d'enregistrer votre produit.

Pour une garantie supplémentaire gratuite de 6 mois, veuillez vous inscrire sur le Site Web www.bodegacooler.com ou remplir la Carte de Garantie ci-dessous, prendre une photo et l'envoyer à info@bodegacooler.com.

Si vous rencontrez des problèmes pendant le processus de l'utilisation, veuillez nous contacter via info@bodegacooler.com. Nous vous répondrons dans les 24 heures et vous fournirons le support technique. Nous nous efforçons de vous satisfaire à 100%.

BODEGA Carte de Garantie

E-mail _____

Numéro de Commande _____

Adresse _____

Téléphone _____

Numéro de commande _____

Date d'Achat _____

Nom de l'Article _____

Modèle _____

Numéro de Série: _____

Veuillez remplir le tableau et l'envoyer par e-mail dans les 10 jours suivant la date d'achat.