

babybrezza®

bottle washer **pro**®

Instructions
d'utilisation et de nettoyage

babybrezza®

Service après vente

Si vous rencontrez des problèmes avec votre Baby Brezza Bottle Washer Pro, allez sur babybrezza.eu pour trouver le SAV le plus proche de vous.

U.S. Patent Nos. 9782803 & 20140150830

**ACTIVEZ
VOTRE GARANTIE**

Scanner ici



babybrezza.eu

Avantages:
SAV plus rapide, service client étendu et plus



60 tablettes
GRATUITES
incluses
(une tablette
de détergent
par cycle)

IMPORTANT:

- N'utiliser que les tablettes détergentes Baby Brezza. NE PAS UTILISER un autre détergent ordinaire pour lave-vaisselle.
- Si l'eau que vous utilisez est très calcaire, un dépôt de tartre peut se former sur les objets après séchage; nous recommandons l'utilisation d'eau adoucie ou distillée.
- Un peu d'eau peut quelquefois rester sur les parties concaves des objets après séchage, comme dans votre lave-vaisselle. Retournez les objets pour que l'eau s'évacue dans la machine.

babybrezza.eu

© 2023 Baby Brezza Enterprises LLC



AVERTISSEMENTS

Avant d'utiliser un appareil électrique, bien suivre toutes les consignes de sécurité, y compris:

1. Lire toutes les instructions avant d'utiliser votre lave-biberons.
2. Assurez-vous que le voltage marqué sur l'appareil correspond au courant électrique que vous utilisez.
3. Si vous constatez des dommages visibles sur l'appareil, la prise, ou le cordon d'alimentation, débranchez immédiatement l'appareil et ne l'utilisez pas.
4. Si le cordon d'alimentation est abîmé, il doit être remplacé par le fabricant, un service après-vente agréé ou des personnes similairement qualifiées afin d'éviter tout risque.
5. Ne laissez pas les enfants toucher ou utiliser l'appareil. Il devient très chaud, et la vapeur peut causer des brûlures sévères.
6. Ne pas déplacer l'appareil en service car il contient des liquides chauds.
7. Ne pas toucher les surfaces chaudes de l'appareil.
8. Ne pas placer l'appareil sur ou près d'une surface chaude, dans un four chaud, ou près d'un radiateur à gaz ou électrique.
9. Débrancher l'appareil avant nettoyage ou rangement.
10. Ne pas immerger le cordon d'alimentation, la prise, ou la base dans l'eau ou tout autre liquide.
11. Cet appareil ne peut pas être réparé par un utilisateur non agréé. Ne pas démonter.
12. Cet appareil est pour un usage domestique intérieur uniquement. Ne pas utiliser à l'extérieur.
13. Cet appareil ne doit pas être utilisé par des personnes ayant des facultés physiques, sensorielles ou mentales réduites (y compris les enfants), ou qui manquent d'expérience et de connaissances, à moins qu'elles n'aient reçu une instruction de, ou sont supervisés par, une personne responsable de leur sécurité.
14. Cet appareil peut être utilisé par des enfants à partir de 8 ans s'ils sont supervisés ou ont été instruits sur l'utilisation en sécurité de l'appareil et qu'ils comprennent les risques. Le nettoyage et la maintenance de cet appareil ne peuvent être faits par des enfants à moins qu'ils aient au moins 8 ans et sont supervisés. Garder l'appareil et son cordon d'alimentation hors de portée des enfants âgés de moins de 8 ans.
15. Garder l'appareil et son cordon d'alimentation hors de portée des enfants.
16. a) Un cordon d'alimentation court (ou cordon d'alimentation court détachable) est fournie pour réduire le risque d'accident d'un cordon plus long.
b) Des rallonges (ou cordons détachables plus longs) sont disponibles et peuvent être utilisés avec précaution.
c) En cas d'utilisation d'une rallonge (ou cordon détachable plus long): Le marquage électrique de la rallonge ou du cordon détachable doit être conforme au minimum avec celui de l'appareil; si l'appareil a une terre, la rallonge doit avoir une terre et; le cordon plus long doit être installé de façon à ne pas pendre d'une table ou d'un comptoir, ce qui poserait des risques de trébuchage ou de chute (surtout pour les enfants).
17. Surveiller les enfants afin qu'ils ne jouent pas avec l'appareil.
18. Ne pas utiliser pour chauffer un espace.
19. Toujours utiliser sur une surface plane et résistante à la chaleur.
20. Garder le lave-biberons et son alimentation hors de portée des jeunes enfants.
21. Pour débrancher l'appareil, l'éteindre d'abord, puis le débrancher.
22. Toujours débrancher du secteur quand il n'est pas en fonction. Laisser refroidir avant d'ajouter ou de retirer des pièces.
23. NE PAS utiliser un appareil si le cordon d'alimentation ou la prise a été endommagé, ou si l'appareil fonctionne mal, ou s'il a chuté ou a été endommagé de quelque façon que ce soit. Rappelez l'appareil au point de service après-vente le plus proche pour examen, réparation, ou ajustement électrique ou mécanique.
24. Ne pas rattacher d'accessoires qui pourraient causer une blessure.
25. Cet appareil est destiné à un usage domestique.
26. Ne pas ouvrir en cours de fonctionnement car cet appareil contient de l'eau bouillante.
Attention à la vapeur qui peut s'échapper du couvercle.
27. Attendre au moins 30 minutes entre deux utilisations et s'assurer que l'appareil s'est refroidi avant de l'utiliser de nouveau.
28. La vapeur qui s'échappe de l'appareil peut causer des brûlures. Laisser refroidir 5 minutes après un cycle avant de soulever le couvercle.
29. GARDER LES ENFANTS A DISTANCE de l'appareil à tout moment.
30. Pour éviter toute électrocution, ne brancher que sur des prise avec terre.
31. AVERTISSEMENT: risque d'électrocution, déconnecter du secteur avant toute intervention sur l'appareil.
32. Toute intervention doit être effectuée par un agent agréé.

Parties du lave-biberons

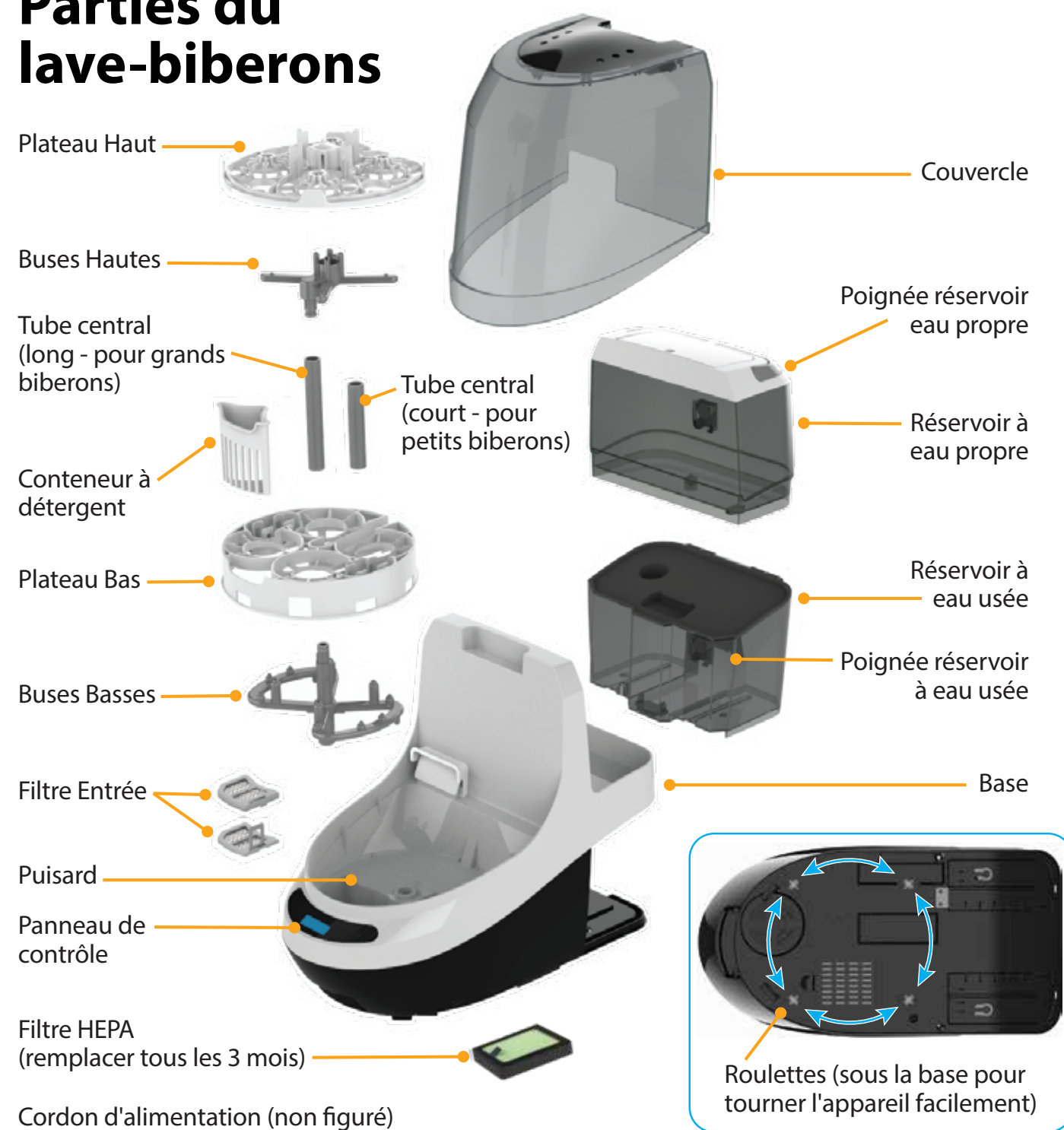

Voir babybrezza.eu pour filtres de remplacement et pièces détachées

CONSERVEZ CES INSTRUCTIONS POUR UN USAGE ULTERIEUR

INFORMATIONS TECHNIQUES

PUISSANCE CHAUFFAGE: 800W,
PUISSANCE SECHAGE: 180W

MODELE: BRZ0103
ALIMENTATION: 220-240V ~ 50-60Hz

Panneau de contrôle

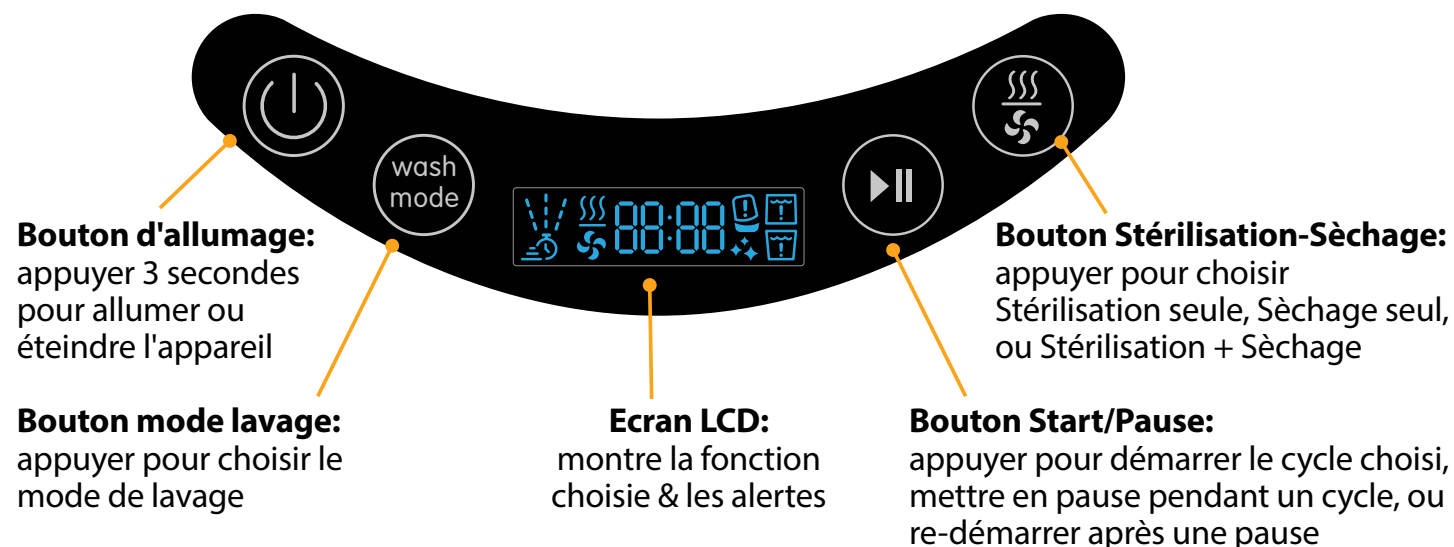

Icônes LCD

Modes de lavage



Lavage & Séchage

Un cycle lavage 10 minutes, trois cycles de rinçage de 3 minutes, & un cycle de séchage de 60 minutes.



Lavage, Stérilisation, Séchage

Un cycle lavage 10 minutes, trois cycles de rinçage de 3 minutes, un cycle de stérilisation de 9 minutes, & un cycle de séchage de 60 minutes.



Lavage seul

Un cycle lavage 10 minutes, et trois cycles de rinçage de 3 minutes.

Alarmes et rappels



Alarme couvercle

S'allume si le bouton Start est activé sans que le couvercle soit en place, ou si le couvercle est ouvert pendant un cycle, ou si le couvercle n'est pas fermé correctement.



Niveau réservoir eau propre

S'allume si le réservoir n'est pas rempli jusqu'au niveau "FILL" quand on appuie sur le bouton start.



Réservoir eau usée non vide

S'allume s'il reste de l'eau usée dans le réservoir quand on appuie sur start, ou si le réservoir à eau usée est plein.



Réservoir à eau usée non fixé

S'allume si le réservoir à eau usée n'est pas en place, ou mal inséré, quand on appuie sur le bouton start.



Réservoir à eau propre non fixé

S'allume si le réservoir à eau propre n'est pas en place, ou mal inséré, quand on appuie sur le bouton start.



Rappel détartrage

S'allume après 20 utilisations pour vous rappeler de détartrer la plaque de chauffage. Suivez les instructions en page 8 pour détartrer. Appuyer et garder appuyé pendant 5 secondes le bouton "mode lavage" pour effacer le rappel détartrage.

Installation du Bottle Washer Pro®



Assurez vous que le Filtre Entrée est en place au fond du puisard.



Alignez le tenon qui est sur le tube des Buses Basses avec l'encoche du trou dans la Base.

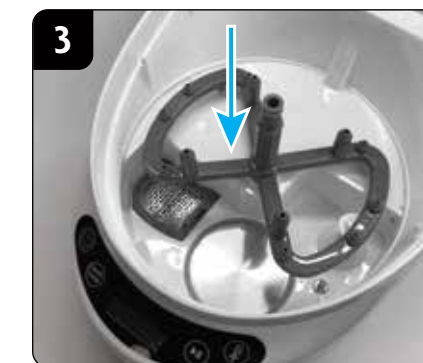

Enfoncez les Buses Basses dans la base jusqu'au fond.



Placez le Plateau Bas sur la base, par dessus les Buses Basses.



Fixez le Tube Central sur les Buses Basses. Utilisez le tube court pour les biberons courts, ou le tube long pour les biberons hauts.



Alignez le tenon des Buses Hautes avec le Tube Central, et enfoncez les Buses Hautes jusqu'au fond.



Placez le Plateau Haut sur les Buses Hautes, avec le bord droit vers l'arrière de l'appareil.



Le Réservoir à Eau Propre peut être soulevé avec sa poignée. Le Réservoir à Eau Usée peut être tiré avec sa poignée. Vous pouvez faire tourner l'appareil facilement sur ses roulettes.

Maintenant vous êtes prêt à vous servir de votre lave-biberons Bottle Washer Pro®!
Voir pages suivantes pour les instructions d'utilisation.

Visitez babybrezza.eu pour des vidéos sur l'utilisation et autres conseils

Préparation du Bottle Washer Pro® pour Laver, Stériliser, & Sécher



1 Remplir le Réservoir Eau Propre jusqu'à la ligne FILL avec de l'eau propre. Vous pouvez laisser le réservoir sur l'appareil et utiliser une carafe.

ou



Ou vous pouvez retirer le Réservoir Eau Propre et le remplir au robinet.



IMPORTANT
Assurez vous que l'eau arrive au niveau de la ligne FILL en haut de la partie transparente du réservoir.



2 Assurez vous que le Réservoir Eau Usée est bien vide et enfoncé à fond dans la base.



3 Retirez le Couvercle en le prenant par la poignée en levant droit vers le haut.



4 Placez jusqu'à 4 biberons à l'envers sur le Plateau Bas. Certains accessoires peuvent être placés au-dessus des buses latérales comme montré ci-dessus.

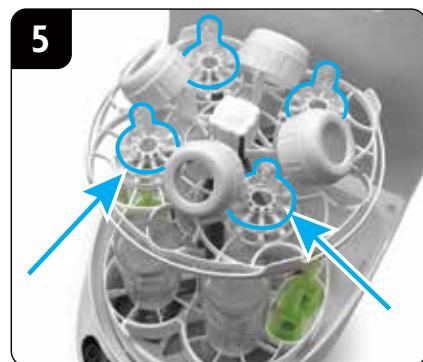

5 Placer les tétines et accessoires à l'endroit sur le Plateau Haut, centrés sur les buses.



Note:
Pour les pièces de biberons dont les tubes sont très étroits ou fins il est recommandé d'utiliser les brosses ou goupillons fournis par le fabricant plutôt que le Bottle Washer Pro®.



Note:
Les colliers à fort diamètre et les grands capuchons peuvent ne pas rentrer avec les biberons et tétines et doivent être lavés séparément.

IMPORTANT: pour un résultat parfait, rincer d'abord les résidus de lait des biberons et accessoires avant de les placer dans le Bottle Washer Pro®.

Ajout détergent et démarrage du cycle de lavage



1 Placer une tablette de Détergent Baby Brezza dans le Conteneur à Détergent. S'il tombe du Conteneur dans le puisard, ce n'est pas un problème.



IMPORTANT
Ne pas utiliser de détergents liquides, ou de détergents pour lave-vaisselle classiques. N'utiliser que les Tablettes Détergentes Baby Brezza.



2 Placez avec précaution le couvercle sur la base et assurez vous qu'il est bien fermé.

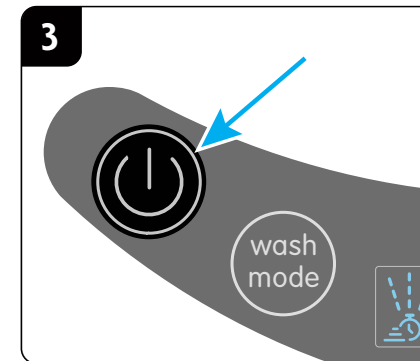

3 Appuyez et gardez appuyé pendant 3 secondes le bouton ON/OFF pour allumer le Bottle Washer Pro®.

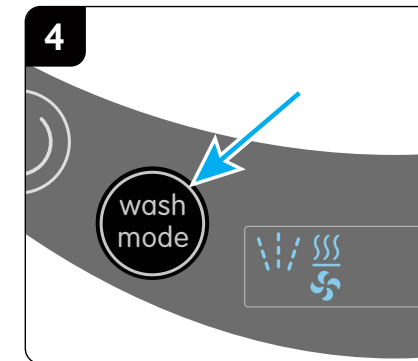

4 Touchez le bouton "wash mode" pour choisir un cycle de lavage. Voir page 3 pour plus de détails.

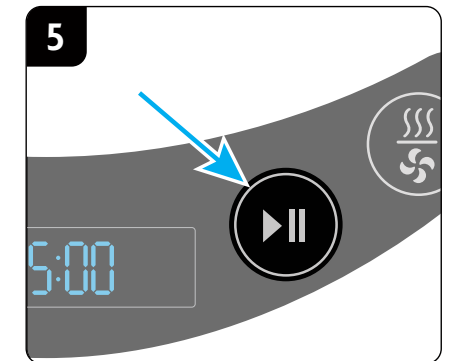

5 Appuyez sur le bouton "Start/Pause" pour démarrer le Bottle Washer Pro®.

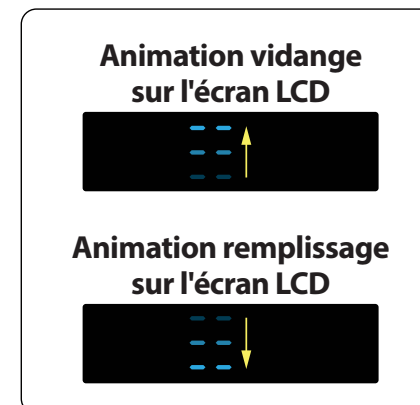

L'appareil commencera par vidanger le puisard pour s'assurer de démarrer avec de l'eau propre, puis il commencera à remplir le puisard et chauffer l'eau.

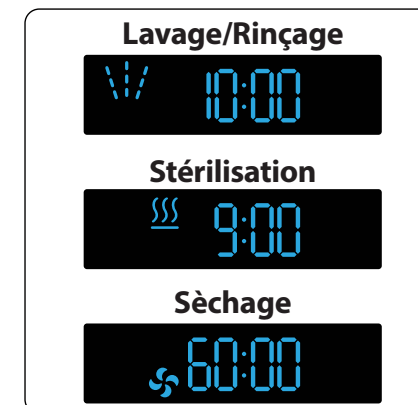

L'écran LCD affichera l'icône pour chaque cycle ainsi qu'un décompte du temps restant. Quand le dernier cycle est fini, Bottle Washer Pro® s'éteindra automatiquement.

Mettre l'appareil en pause:
Vous pouvez mettre l'appareil en pause à n'importe quel moment en appuyant sur "Start/Pause".
Faites attention, le couvercle peut être chaud, et de la vapeur peut s'échapper quand vous le soulevez. L'appareil s'éteindra au bout de 20 minutes s'il n'a pas été redémarré. Vous pouvez redémarrer l'appareil en appuyant de nouveau sur "Start/Pause".
Nous vous recommandons de redémarrer l'appareil pour finir le cycle et vidanger le puisard.

Démarrer en mode Stérilisation et Sèchage seulement, sans lavage

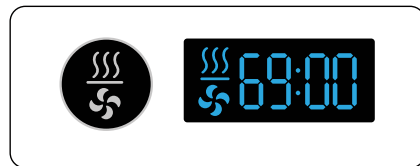

Stériliser & Sécher: toucher le bouton Stérilise-Sèche 1 fois, puis appuyer sur le bouton Start/Pause pour démarrer.

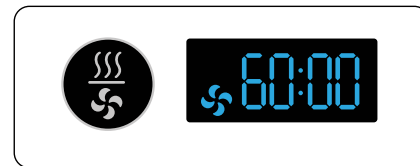

Sécher seulement: toucher le bouton Stérilise-Sèche 2 fois, puis appuyer sur le bouton Start/Pause pour démarrer.

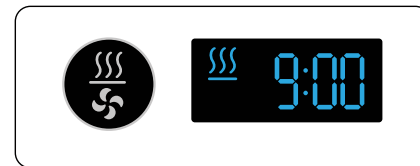

Stériliser seulement: toucher le bouton Stérilise-Sèche 3 fois, puis appuyer sur le bouton Start/Pause pour démarrer.

Le Bottle Washer Pro® s'éteindra automatiquement après avoir terminé les cycles Stérilisation et Sèchage.



Le Bottle Washer Pro® utilise de L'EAU CHAUDE, de la VAPEUR, et de L'AIR CHAUD pour laver, stériliser et sécher les biberons et accessoires. SOYEZ PRUDENT en manipulant les biberons après lavage, stérilisation ou sèchage.

Vider le Réservoir à Eau Usée après la fin du cycle Lavage/Sèchage



L'eau du Réservoir à Eau Usée sera CHAUDE. Toujours laisser refroidir avant de manipuler le Réservoir à Eau Usée.



Tenez la poignée à l'arrière du Réservoir à Eau Usée et retirez-le en le faisant glisser vers l'arrière.

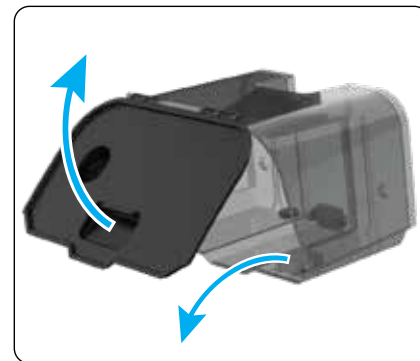

Soulever le couvercle et verser l'eau usée dans l'évier.



Rincer et sécher le Réservoir à Eau Usée. Puis l'insérer correctement dans la base du Bottle Washer Pro®.

Nettoyage du Bottle Washer Pro®

- Toujours débrancher le Bottle Washer Pro® avant de le nettoyer.
- Ne pas submerger la base ou le cordon d'alimentation dans l'eau ou tout autre liquide.
- Utiliser un chiffon doux et humide pour nettoyer la base et le panneau de contrôle.
- Ne jamais utiliser de solvants, produits de nettoyage, ou abrasifs pour nettoyer les parties en plastique de la base, car cela pourrait endommager l'appareil et la surface de la base.
- Le couvercle, le plateau bas et le plateau haut peuvent être lavés dans de l'eau chaude savonneuse.
- Pour nettoyer le filtre d'entrée, soulevez-le avec la poignée et essuyez les résidus du filet.
- Si les buses se bouchent, démontez-les ainsi que le tube central, débouchez avec un cure-dents ou une petite brosse et rincez dans l'eau chaude savonneuse.
- NE JAMAIS PLACER LES PIÈCES DANS UN LAVE-VAISSELLE, UN MICRO-ONDES, OU UN STÉRILISATEUR.

Pour les domiciles alimentés par une eau calcaire

Si votre eau est calcaire, des résidus minéraux peuvent rester sur les objets après sèchage. Pour éviter cela, nous recommandons l'utilisation d'un adoucisseur d'eau, ou de l'eau distillée.

Détartrage du Bottle Washer



Le Rappel Détartrage s'allumera après 20 lavages pour vous rappeler de détartre la plaque chauffante. Appuyez et gardez appuyé le bouton "Wash Mode" pendant 5 secondes pour effacer le rappel.

NOTE: si votre eau est très calcaire, il vous faudra peut-être détartre plus souvent.

Instructions de détartage:

- Pour retirer le calcaire de la plaque chauffante, verser 2 flacons de Détartrant Baby Brezza, ou un mélange de 1 tasse vinaigre blanc et 1 tasse d'eau dans le puisard. Laisser tremper la nuit.
- Remplir le Réservoir à Eau Propre jusqu'à la ligne FILL avec de l'eau distillée et faites un cycle "Lavage seul" pour rincer le système, puis videz l'eau usée.
- La plaque chauffante en inox peut être grattée délicatement avec une éponge abrasive pour retirer toute trace de tartre.

Remplacement du filtre HEPA - recommandé tous les 3 mois

- D'abord mettre le Bottle Washer sur le côté pour accéder au filtre HEPA qui se situe sous l'appareil.
NOTE: un peu d'eau peut s'écouler du puisard.
- Retirer le couvercle du filtre en appuyant sur la languette du couvercle et en soulevant.
- Retirer le filtre HEPA en tirant sur la languette du filtre et jeter le filtre usagé.
- Installer le nouveau filtre HEPA avec la languette vers le haut.
- Replacer le couvercle du filtre en insérant les languettes et en cliquant la fermeture en place.

Des filtres HEPA sont disponibles à l'achat sur babybrezza.eu

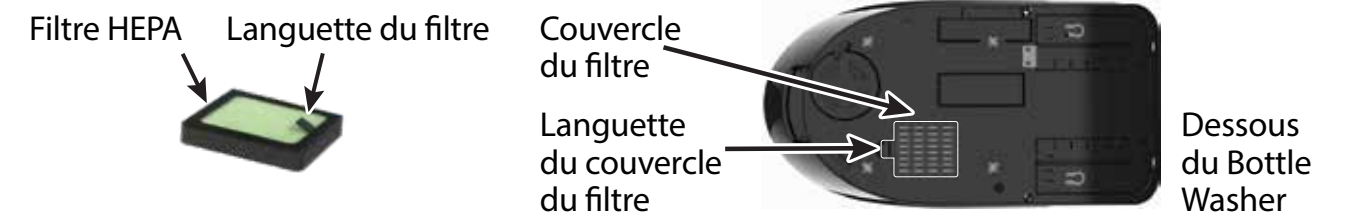







Suggestions pour une utilisation optimale

- Toujours mettre les tétines à l'endroit pour que l'eau ne stagne pas à l'intérieur.
- Quand vous placez les biberons ou accessoires dans l'appareil, faites-le de façon à ce que l'eau peut s'en écouler. Exemple: mettre les biberons et tasses à l'envers ou ils se rempliront d'eau.
- Certains biberons ont des bases concaves et certaines tétines ont des bords qui peuvent collecter de l'eau. Il est normal de voir un peu d'eau résiduelle sur certains objets.
- Toujours utiliser les tablettes détergentes Baby Brezza - voir page 6 et visiter babybrezza.eu pour plus d'infos.
- **NE PAS UTILISER de détergents ou tablettes ordinaires pour lave-vaisselle. Ces produits ne sont pas dimensionnés pour le Bottle Washer Pro et peuvent causer un excès de mousse qui laissera des résidus de détergent sur vos objets.**
- Pour vider complètement le puisard, appuyer sur les boutons "Wash Mode" et "Sterilize/Dry" en même temps pendant 3 secondes et la pompe pompera l'eau du puisard vers le réservoir eau usée.















Pour plus de conseils sur l'installation, l'utilisation, et l'entretien, scannez ce QR code ou visitez babybrezza.eu



Dépannage

Condition	Cause Possible	Solution
L'appareil ne démarre pas	L'appareil n'est pas branché.	Assurez vous que la prise est bien branchée.
	L'appareil n'est pas allumé.	Appuyer sur le bouton d'allumage.
	Pas assez d'eau dans le réservoir à eau propre.	Ajouter de l'eau jusqu'à la ligne FILL.
Calcaire ou décoloration sur la plaque de chauffe	Utilisation fréquente d'eau calcaire.	Nettoyer la plaque chauffante après chaque utilisation et utiliser de l'eau distillée.
	Biberons non rincés mis dans l'appareil, résidu de lait brûlé sur la plaque.	Rincer les biberons et accessoires avant de les mettre dans la machine.
	Le Réservoir Eau Propre n'est pas correctement installé sur la base.	Assurez vous que le Réservoir Eau Propre est bien fixé sur la base.
	Le Réservoir Eau Usée n'est pas correctement installé sur la base.	Assurez vous que le Réservoir Eau Usée est bien fixé sur la base.
	Le Réservoir Eau Propre est vide ou pas assez rempli.	Ajouter de l'eau jusqu'à la ligne FILL.
	Le Réservoir Eau Usée est plein.	Vider le Réservoir Eau Usée.
	Le couvercle n'est pas correctement fermé.	S'assurer que le couvercle est correctement installé sur la base.
	Détartrage nécessaire.	Suivre les instructions de la page 8 pour détartre la plaque chauffante. Appuyer et tenir le bouton "wash mode" pendant 5 secondes pour effacer le rappel détartage.
La pression d'eau des buses est basse	Les buses sont bloquées par des objets dans l'appareil.	Assurez vous que les biberons et accessoires sont centrés sur les buses et ne bloquent pas les trous des buses. Assurez vous que les plateaux haut et bas sont placés correctement.
	Les trous des buses sont bouchés.	Nettoyer les buses avec une petit outil pointu ou un cure-dents. Voir détails nettoyage page 8.
	Les buses ne sont pas correctement assemblées.	Assurez vous que toutes les parties des buses sont assemblées correctement.
	Buse cassée ou fendue.	Inspectez les bras de buses et contactez le SAV Baby Brezza pour des pièces de remplacement.

Dépannage (suite)

Condition	Cause Possible	Solution
Les biberons ou les accessoires posés sur le plateau haut ne sont pas secs	Les tétines ou accessoires placés à l'envers sur le plateau haut peuvent accumuler de l'eau. Des indentations dans le fond de certains biberons ou tétines peuvent retenir l'eau.	Toujours placer les tétines et accessoires dans la bonne position pour éviter la rétention d'eau. Un cycle séchage supplémentaire peut parfois être nécessaire.
Excès de mousse, mousse dans le compartiment lavage, ou film résiduel sur les biberons et accessoires	Utilisation du mauvais type de détergent.	N'utiliser que les tablettes détergentes Baby Brezza avec le Bottle Washer. NE JAMAIS utiliser de détergents pour lave-vaisselle domestique ordinaire. NE JAMAIS utiliser de détergent liquide.
	Trop de détergent utilisé.	N'utiliser qu'une tablette de détergent Baby Brezza par cycle de lavage.
	Plus d'eau pendant le cycle Stérilisation.	Ajouter de l'eau jusqu'à la ligne FILL et redémarrer le cycle Stérilisation.
<p>Codes erreur - Si l'un des codes ci-dessous apparaît sur l'écran LCD, contactez le Service Après Vente de BabyBrezza.</p> <p>       </p> <p>     </p>		

Si vous n'avez toujours pas réussi à résoudre le problème, visitez babybrezza.eu pour trouver le service après vente le plus proche.