



USER MANUAL

HUSH-I

Please read the Instruction Manual carefully before starting to use the instrument.

CONTENTS

English	1
Deutsch	11
Français	21
Español	31
Italiano	41
日本語	51
中文	61

Thank you for purchasing the Donner HUSH-I Silent Guitar. In order to get the best performance and enjoy more fun in the silent guitar, it is strongly recommended that you read this user manual before using it.

Please store this user manual in a safe place for future reference.

NOTE

If you abide by the following simple rules, Donner HUSH- I silent guitar will provide you with reliable service all year round:

■ Where to store the guitar

- In order to avoid deformation, discoloration or more serious damage, do not store it in the following environments.
- Direct sunlight (e.g. near a window)
- High temperature (e.g. close to heat source, outdoors or in a car during the daytime)
- Excessive humidity
- Excessive dust
- Strong vibration

■ Turn off the power supply when connecting

- In order to avoid damaging the silent guitar and other connected equipment (such as audio system), please turn off the power switch of all relevant equipment before connecting or disconnecting the audio cable.

■ Handling and transportation

- Never apply excessive force to the controls, connectors or other parts of the instrument.
- Grab the plug firmly while unplugging the cables, never pull the audio cables with force.
- Disconnect all cables before moving the instrument.
- Shocks caused by dropping , bumping the instrument, or placing heavy objects on top of it, can result in scratches and even more severe damages.

■ Cleaning

- Clean the guitar body with a dry and soft cloth.
- Spots or dirt which is difficult to remove can be wiped off with a slightly water-dampened cloth.
- Do not use thinners and alcohol for cleaning the unit.

■ Electrical interference

- The instrument contains internal circuits, which may cause interference if it is too close to the radio or television receiver. At this time, please keep the instrument away from the affected equipment.

■ Power supply

- Please use 9V battery to power the product.
- Check whether the electrical appliances and battery contacts are clean, wipe them with a slightly water-dampened cloth if necessary, and install them in the correct polarity direction after drying.
- Children should not be allowed to replace the battery when there is no adult supervision, and the 9V battery should be charged at the place which is out of reach of children.
- If the product is not used for a long time, please remove the battery from the battery compartment and keep it properly.
- To avoid draining the battery, please unplug the earphone, Aux-in cable, and 6.35mm jack after playing.

DONNER is not responsible for damage caused by improper handling or operation.

LIST OF GUITAR BODY AND ACCESSORIES

- | | |
|-------------------|-----------------|
| 1. Guitar body | 7. Guitar pick |
| 2. Left stand | 8. Wiping cloth |
| 3. Right stand | 9. Allen wrench |
| 4. Guitar gig bag | 10. Strap |
| 5. Tuner | 11. Earphone |
| 6. User manual | |

COMPONENT NAME

- | | |
|---|--|
| ① | Nut |
| ② | Fingerboard |
| ③ | Truss rod |
| ④ | Right stand (removable) |
| ⑤ | Saddle (the pickup is located under the saddle) |
| ⑥ | 6.35mm line out socket |
| ⑦ | Left stand (removable) |
| ⑧ | Preamp controller (see next page for detailed functions) |
| ⑨ | Bridge |
| ⑩ | Tuning pegs |
| ⑪ | Storage slot for Allen wrench |

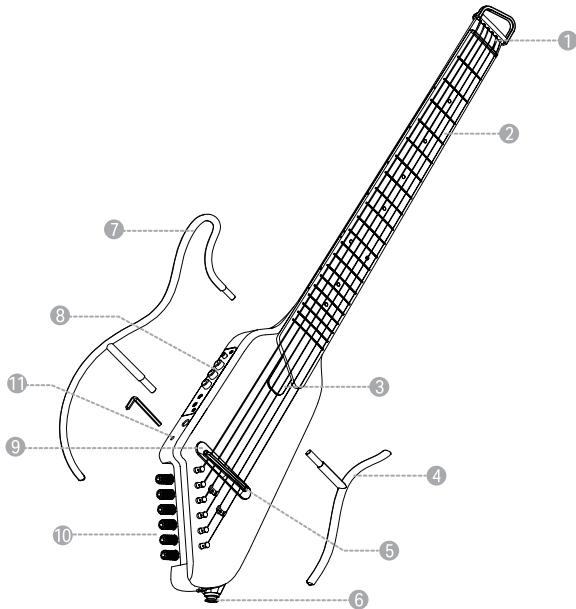

PREAMP CONTROLLER

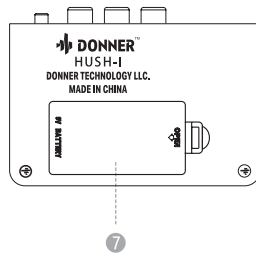
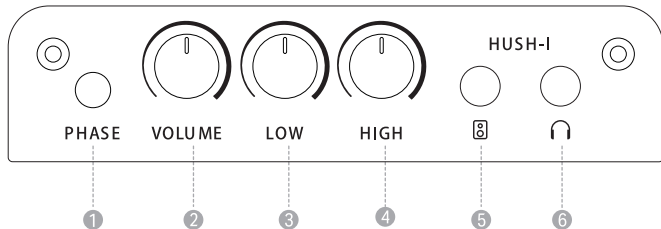

- 1 PHASE
- 2 VOLUME
- 3 LOW
- 4 HIGH
- 5 AUX IN Interface
- 6 PHONES Interface
- 7 9V Battery Compartment

Turning the volume to maximum may cause white noise from your headphones, it is important for you to know that this is a normal phenomenon. The user can adjust the output level of the preamp according to the parameters of the headphones for a perfect listening experience.

ASSEMBLE THE STAND

This stand is not assembled to the silent guitar body when shipping from the factory.

Step 1: Fully loosen [Stand attachment screw A] located in ①, and [Stand attachment screw B] located in ③.

Step 2: At first, insert the lower rod of the left stand (the shorter one) fully into the bracket hole on the Silent Guitar's main body.

Next, insert the lower rod of the right stand fully into the bracket hole ②, and insert the upper rod fully into the bracket hole ②.

Note:

- Make sure that upper and lower rods of the right stand are not reversed.
- Make sure do not press down the rod firmly or it may be damaged.

Step 3: After checking that both rods of the right and left stand are completely installed, please turn the attachment screws clockwise and fix the both stands to the Silent Guitar's main body.

Note:

- Please reverse the procedures of above steps if you need to disassemble stands. Make sure disassemble upper rod firstly from guitar body and then disassemble the lower rod.
- Make sure to check whether the screw A and B are tightened prior to use. The instrument will sound noisy during the playing process when the screws are not tightened completely.
- Please hold the guitar neck or guitar body when you carry the instrument. Hold only the left stand or right stand to carry the instrument will result in the damage of stands and fixed parts.

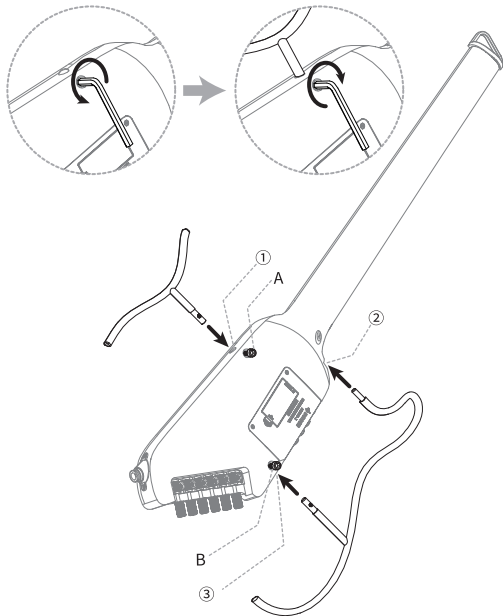

TUNING

Use a tuner, tuning tube, tuning fork, piano and other instruments to tune the open string to the tone shown below.

- If the string tone is too high, loosen the string until the string tone is slightly lower than the alignment tone, and then tune it while raising the string tone.

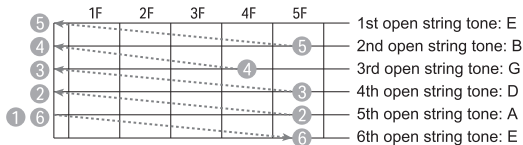
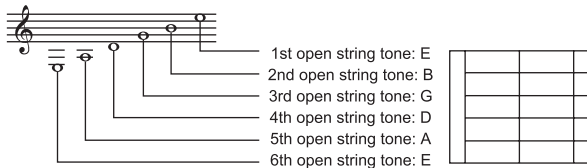

1. Play the standard tone "A" (A3: 440HZ) on instruments such as tuning forks, and then align the fifth open string to the same tone.
2. Play the tone of the fifth string in the fifth fret, and then adjust the fourth open string to the same tone.
3. Play the tone of the fourth string in the fifth fret and then align the third open string to the same tone.
4. Play the tone of the third string in the fourth fret, and then align the second open string to the same tone.
5. Play the tone of the second string in the fifth fret, and then align the first open string to the same tone.
6. Play the tone of the sixth string in the fifth fret, and then adjust the tone of the fifth fret of the sixth string to the tone of the fifth open string.

STRINGS CHANGING

The end of the string is sharp and may cut the finger. Please pay attention to this when changing strings.

Keep your face away from the instrument when changing strings or adjusting strings. The strings may suddenly break, resulting in eye or other accidental injuries.

- 1 Pass the string through the corresponding string hole on the headstock.
- 2 Take the string through the tuning peg behind the saddle. Turn the tuner in the correct direction so the string winds on the tuning peg from INSIDE the guitar.
- 3 Refer to the "TUNING" section for tuning the guitar correctly after all six strings are arranged.

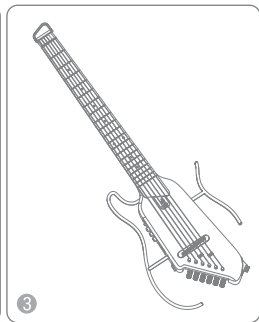
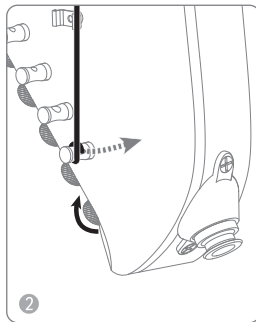
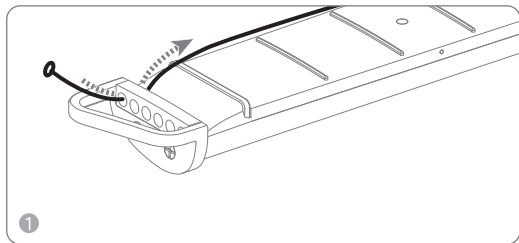

POWER SUPPLY

Install the battery

- 1 Make sure to use the 9V battery (Attached battery model: 1604G 6F22)
 - Depending on the type of battery used, the use of manganese battery will excessively shorten the battery life.
- 2 Slide the tab marked "OPEN" on the back of the silent guitar to the headstock, and then take out the battery box cover.
- 3 Attach the 9V battery to the battery snap and place it in the battery box. When connecting the battery, pay special attention to the polarity mark (+ / -) as shown in the figure. (reverse polarity may damage the circuit)
- 4 Close the battery box cover.
 - Be sure to insert the battery according to the + / - mark. Improper insertion may cause fire.
 - In order to avoid possible damage to the instrument and unnecessary power consumption due to battery leakage, please remove the battery from the instrument when it is not used for a long time.

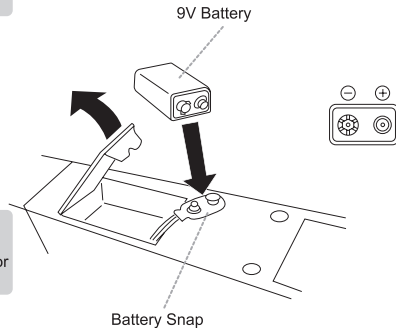

HOW TO USE THE GUITAR GIG BAG

When putting the silent guitar into the attached gig bag, please remove the stands on both sides from the guitar, and then put each component into the gig bag as shown in the figure below.

1. Put the right stand into the special storage bag.
2. Put the storage bag and the left stand into the stand storage inner bag which is in the guitar bag.
3. Use the magic tape in the bag as shown in the figure below to fix the silent guitar in the bag.

Note:

- Do not put batteries and other accessories in the stand storage bag, so as to avoid damage and battery leakage after collision.
- Batteries and other accessories should be properly put in the accessory storage bag on the outside of the guitar bag.

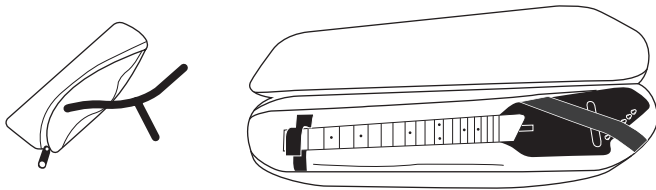

Putting the instrument in the guitar bag does not guarantee that the components will not be damaged.

The guitar bag is designed for the storage and transportation of the instruments and dust prevention. Do not place the bridge side face down when putting the instrument into the gig bag; Do not put any objects on the gig bag or hit the gig bag to prevent any damage to the instrument.

SPECIFICATIONS

Neck	Mahogany, Maple
Body	Mahogany, Maple
Fingerboard	HPL
Bridge	HPL
String diameter	010 .014 .023 .030 .039 .047
String length	628mm
Dimensions (when assembling the guitar stand)	815*271*45mm
Weight	1.75KG
2Band EQ with phase	
Input Impedance	22M Ω
Frequency Response	20Hz-20KHz
Control Range	LOW :+/-12dB at 80Hz HIGH :+/-12dB at 10KHz
Power Supply	9V Battery
Features	Phase S/W for Anti Feedback
Pick-up	(Piezo cable pick-up)
Output Jack	6.35mm(1/4")

FCC STATEMENT

Changes or modifications not expressly approved by the party responsible for compliance could void the user's authority to operate the equipment. This equipment has been tested and found to comply with the limits for a Class B digital device, pursuant to Part 15 of the FCC Rules. These limits are designed to provide reasonable protection against harmful interference in a residential installation. This equipment generates uses and can radiate radio frequency energy and, if not installed and used in accordance with the instructions, may cause harmful interference to radio communications. However, there is no guarantee that interference will not occur in a particular installation. If this equipment does cause harmful interference to radio or television reception, which can be determined by turning the equipment off and on, the user is encouraged to try to correct the interference by one or more of the following measures:

- Reorient or relocate the receiving antenna.
- Increase the separation between the equipment and receiver.
- Connect the equipment into an outlet on a circuit different from that to which the receiver is connected.
- Consult the dealer or an experienced radio/TV technician for help

This device complies with part 15 of the FCC rules. Operation is subject to the following two conditions (1) this device may not cause harmful interference, and (2) this device must accept any interference received, including interference that may cause undesired operation.

This equipment complies with FCC radiation exposure limits set forth for an uncontrolled environment. This equipment should be installed and operated with minimum distance 20cm between the radiator & your body.

Vielen Dank für den Kauf von Donner HUSH- I Reisegitarre. Für die beste Leistung der Reisegitarre und um ihren größten Spaß zu genießen, wird es dringend empfohlen, dass Sie diese Bedienungsanleitung durchlesen, bevor Sie das Musikinstrument verwenden. Bitte bewahren Sie diese Anleitung an einem sicheren Ort für zukünftige Referenzen auf.

VORSICHTSMASSNAHMEN

Wenn Sie diese einfachen Regeln befolgen, bietet Ihnen Donner HUSH-I Reisegitarre das ganze Jahr über einen zuverlässigen Service:

■ Ort

Um Verformungen, Verblassen oder ernsthaftere Schäden zu vermeiden, platzieren Sie es bitte nicht in den folgenden Umgebungen.

Direktes Sonnenlicht (z. B. in der Nähe des Fensters)

Hohe Temperaturen (z. B. in der Nähe der Wärmequelle, im Freien oder tagsüber im Auto)

Übermäßige Luftfeuchtigkeit

Zu viel Staub

Starke Vibrationen

■ Schalten Sie die Stromversorgung beim Anschließen aus

Um Schäden an der Reisegitarre und anderen angeschlossenen Geräten (wie Audiosystemen) zu vermeiden, schalten Sie bitte den Netzschalter aller relevanten Geräte aus, bevor Sie das Audiokabel anschließen oder trennen.

■ Handhabung und Transport

Drücken Sie den Controller die Schnittstellen oder andere Teile nicht fest. Halten Sie den Stecker beim Abziehen des Kabels immer fest, ziehen Sie bitte das Kabel nicht.

Bitte trennen Sie alle Kabel, bevor Sie das Musikinstrument bewegen.

Das Fallenlassen, Schlagen oder Platzieren schwerer Gegenstände auf das Musikinstrument kann zu mechanischen Stößen führen, die Kratzer oder ernsthaftere Schäden verursachen können.

■ Reinigung

Reinigen Sie das Gehäuse und die Platte mit einem trockenen, weichen Tuch.

Schwer zu entfernende Flecken oder Verschmutzungen können mit einem leicht feuchten Tuch entfernt werden.

Verwenden Sie keine Reinigungsmittel wie Alkohol oder Verdünner.

■ Elektrische Störungen

Dieses Musikinstrument enthält Schaltkreise, die Störungen verursachen können, wenn es sich zu nahe am Radio- oder Fernsehempfänger befindet. Bitte halten Sie das Musikinstrument zu diesem Zeitpunkt von dem Gerät fern, das davon betroffen ist.

■ Stromversorgung

Bitte verwenden Sie die 9V-Batterie, um das Produkt mit Strom zu versorgen.

Überprüfen Sie, ob das Elektrogerät und den Batteriekontakt sauber sind, wischen Sie bei Bedarf mit einem feuchten Tuch ab und installieren Sie sie nach dem Trocknen polrichtig.

Kindern sollte es nicht erlaubt sein, Batterie ohne Aufsicht eines Erwachsenen zu ersetzen, und die 9V-Batterie sollte dort platziert werden, wo Kinder sie nicht bekommen können.

Wenn Sie das Produkt längere Zeit nicht verwenden, entfernen Sie die Batterie aus dem Batteriefach und lagern Sie sie ordnungsgemäß.

Um ein Entladen der Batterie zu vermeiden, ziehen Sie bitte nach dem Abspielen den Kopfhörer, das Aux-in-Kabel und die 6,35mm-Buchse ab.

DONNER haftet nicht für Schäden, die durch unsachgemäße Handhabung oder Bedienung entstehen.

KLAVIERKÖRPER UND ZUBEHÖRLISTE

- | | |
|------------------------|-------------------|
| 1. Klavierkörper | 7. Plektrum |
| 2. Linker Ständer | 8. Wischtuch |
| 3. Rechter Ständer | 9. Inbusschlüssel |
| 4. Weiche Tasche | 10. Gurt |
| 5. Stimmgerät | 11. Kopfhörer |
| 6. Bedienungsanleitung | |

TEILNAME

- 1 Oberer Sattel
- 2 Griffbrett
- 3 Truss Rod
- 4 Rechter Ständer (Abnehmbar)
- 5 Unterer Sattel (Tonabnehmer befindet sich unter dem Sattel [Saddle])
- 6 6,35 mm Line-Out-Buchse
- 7 Linker Ständer (Abnehmbar)
- 8 Vorverstärkerregler (siehe nächste Seite für detaillierte Funktionen)
- 9 Steg
- 10 Stimmwirbel
- 11 Lagerplatz für Inbusschlüssel

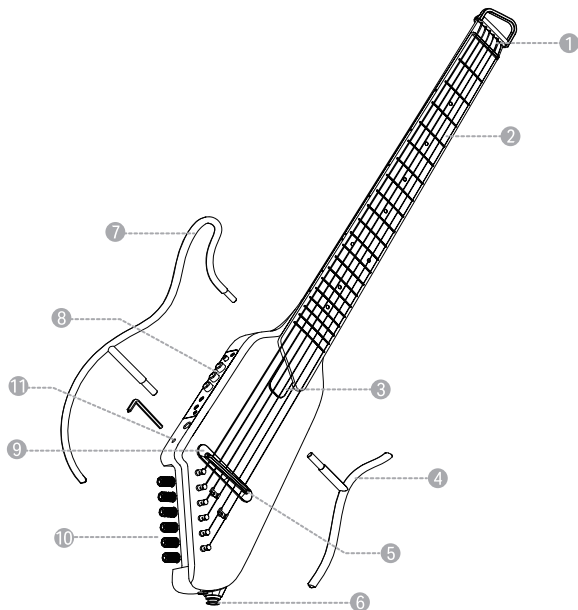

VORVERSTÄRKERREGLER

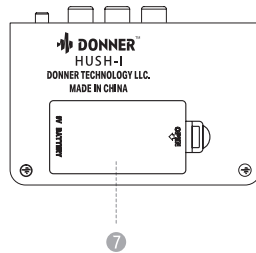
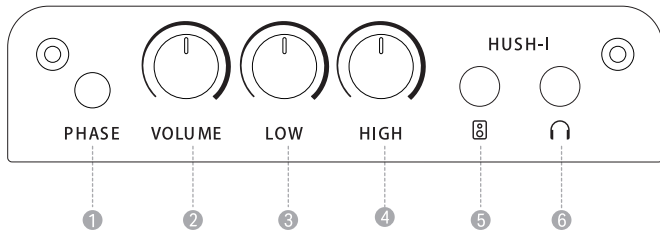

- 1 PHASE
- 2 Volumen
- 3 Niedrig
- 4 Hoch
- 5 AUX IN-Anschluss
- 6 PHONES-Buchse
- 7 9V Batteriefach

Es kann bei der Verwendung der Kopfhörerbuchse in einigen Fällen vorkommen, dass bei maximaler Lautstärke ein starkes weißes Rauschen auftritt, was jedoch normal ist. Der Benutzer kann die Lautstärke des Vorverstärkerausgangs entsprechend den Parametern des verwendeten Kopfhörers einstellen, um den besten Klangeffekt zu erzielen.

MONTAGE DER STÄNDER

Ab Werk sind die Ständer nicht am Reisegitarrekörper angebracht. Bevor Sie das Musikinstrument verwenden, befolgen Sie bitte die nachstehenden Schritte, um die Ständer richtig zusammenzubauen.

1. Lösen Sie die [Befestigungsschraube des Gitarrenständers A] ① und die [Befestigungsschraube des Gitarrenständers B] ③ vollständig.
2. Führen Sie die untere Pleuelstange des linken Gitarrenständers (kürzerer Gitarrenständer) vollständig in das Rahmenloch des stummgeschalteten Gitarrenkörpers ein. Führen Sie die untere Pleuelstange ③ des rechten Gitarrenständers (der längere Abschnitt des Gitarrenständers) vollständig in das Rahmenloch des stummgeschalteten Gitarrenkorpus ein und führen Sie dann die obere Pleuelstange ② vollständig in das Rahmenloch ein.
 - Achten Sie darauf, dass Oberlenker und Unterlenker des rechten Gitarrenständers nicht auf dem Kopf stehen.
 - Drücken Sie nicht zu stark auf die Pleuelstange des Gitarrenständers. Andernfalls kann die Pleuelstange beschädigt werden.
3. Nachdem Sie sich vergewissert haben, dass die Verbindungsstangen des linken Gitarrenständers vollständig eingesteckt sind, drehen Sie die Montageschrauben im Uhrzeigersinn, um die beiden Seiten des Gitarrenständers am stummgeschalteten Gitarrenkörper zu befestigen.

Damit ist die Montage des Gitarrenständers abgeschlossen.

Wenn Sie den Gitarrenständer entfernen müssen, gehen Sie einfach in umgekehrter Reihenfolge der obigen Schritte vor: Entfernen Sie die obere Stange vom Korpus und entfernen Sie dann die untere Stange.

- Achten Sie nach der Montage des Gitarrenständers darauf, die Montageschrauben A und B festzuziehen. Wenn das Instrument mit gelösten Schrauben verwendet wird, sind während des Spiels Klicks oder andere Geräusche zu hören.
- Halten Sie das Instrument beim Transport bitte am Hals oder am Korpus fest. Wenn Sie das Instrument nur mit dem linken oder rechten Gitarrenständer halten, werden der Gitarrenständer oder die Befestigungsteile des Gitarrenständers beschädigt.

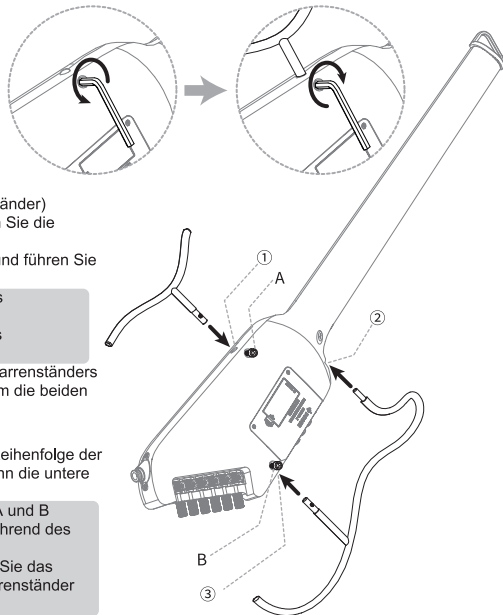

ABSTIMMEN

Verwenden Sie Stimmgerät, Stimmrohr, Stimmgabel, Klavier und andere Musikinstrumente, um leere Saiten auf die unten gezeigten Tonhöhe zu stimmen.

- Wenn die Tonhöhe der Saiten zu hoch ist, lockern Sie die Saiten, bis die Tonhöhe der Saiten niedriger als die Stimmtonhöhe ist, und machen Sie dann Tuning, während Sie die Tonhöhe der Saiten erhöhen.

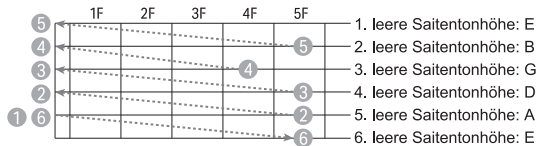
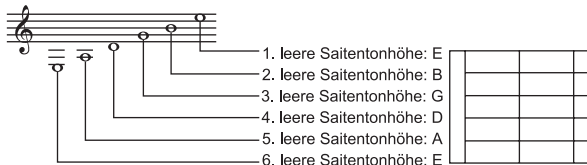

1. Spielen Sie die Tonhöhe „La“ (A3: 440Hz) auf der Stimmgabel und anderen Musikinstrumenten und stimmen Sie dann die 5. leere Saite auf dieselbe Tonhöhe.
2. Spielen Sie die Tonhöhe, die durch Drücken der 5. Saite im 5. Bund erzeugt wurde, und stimmen Sie dann die 4. leere Saite auf dieselbe Tonhöhe.
3. Spielen Sie die Tonhöhe, die durch Drücken der 4. Saite im 5. Bund erzeugt wurde, und stimmen Sie dann die 3. leere Saite auf dieselbe Tonhöhe.
4. Spielen Sie die Tonhöhe, die durch Drücken der 3. Saite im 4. Bund erzeugt wurde, und stimmen Sie dann die 2. leere Saite auf dieselbe Tonhöhe.
5. Spielen Sie die Tonhöhe, die durch Drücken der 2. Saite im 5. Bund erzeugt wurde, und stimmen Sie dann die 1. leere Saite auf dieselbe Tonhöhe.
6. Spielen Sie die Tonhöhe, die durch Drücken der 6. Saite im 5. Bund erzeugt wurde, und stimmen Sie dann die Tonhöhe des 5. Bunds der 6. Saite auf die Tonhöhe der 5. leeren Saite.

SAITENWECHSEL

Das Ende der Saite ist scharf und kann den Finger kratzen. Bitte beachten Sie dies, wenn Sie die Saiten wechseln.

Legen Sie Ihr Gesicht nicht in die Nähe des Musikinstruments, wenn Sie die Saiten wechseln oder stimmen. Saiten können plötzlich brechen, was zu Augenverletzungen oder anderen versehentlichen Verletzungen führt.

- 1 Führen Sie die Saite durch das entsprechende Saitenloch am Kopf.
- 2 Führen Sie die Saite durch den Stimmwirbel hinter dem Steg. Drehen Sie das Stimmgerät in die richtige Richtung, so dass die Saite von der INNENSEITE der Gitarre auf den Stimmwirbel gewickelt wird.
- 3 Lesen Sie den Abschnitt „ABSTIMMEN“, um die Gitarre richtig zu stimmen, nachdem alle sechs Saiten angeordnet sind.

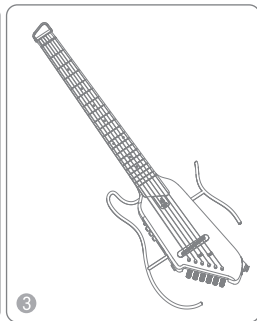
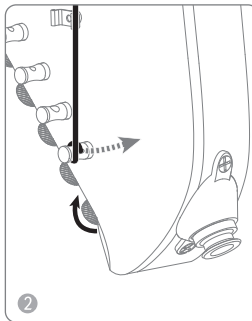
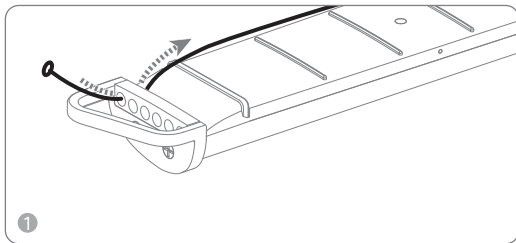

STROMVERSORGUNG

Batterieinstallation

- 1 Stellen Sie sicher, dass Sie eine 9V-Batterie verwenden (Batterietyp: 1604G 6F22).
 - Abhängig von verwendetem Batterietyp kann die Verwendung einer Manganbatterie die Batterielebensdauer übermäßig verkürzen.
- 2 Schieben Sie die mit „OPEN“ gekennzeichnete Lasche auf der Rückseite der Reisegitarre zum Kopf der Gitarre und entfernen Sie dann die Batteriefachabdeckung.
- 3 Befestigen Sie die 9V-Batterie auf dem Batteriehalter und legen Sie sie in das Batteriefach. Bitte achten Sie beim Anschließen der Batterie besonders auf die Polaritätsmarkierungen (+/-) wie in der Abbildung gezeigt. Die Polaritätsumkehrung kann die Schaltung beschädigen.
- 4 Schließen Sie das Batteriefach.
 - Bitte achten Sie darauf, die Batterie entsprechend den +/- Markierungen einzusetzen. Unsachgemäßes Einsetzen kann zu einem Brand führen.
 - Um mögliche Schäden am Musikinstrument und unnötigen Stromverbrauch aufgrund eines Batterielecks zu vermeiden, entfernen Sie bitte die Batterie aus dem Musikinstrument, wenn Sie es längere Zeit nicht verwenden.

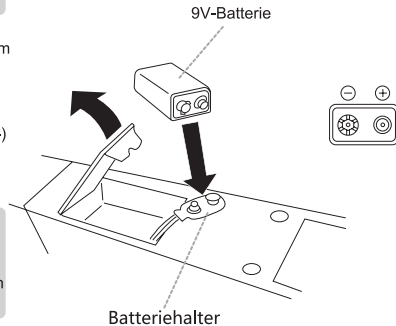

GEBRAUCHSANWEISUNG DER WEICHEN TASCHE

Wenn Sie die Reisegitarre in die mitgelieferte weiche Tasche legen, entfernen Sie bitte die Ständer auf beiden Seiten von der Reisegitarre und legen Sie dann die **allen** Teile in die weiche Tasche, wie in der folgenden Abbildung gezeigt.

1. Legen Sie den rechten Ständer in die spezielle Aufbewahrungstasche.
2. Legen Sie die Aufbewahrungstasche und den linken Ständer in die Innentasche.
3. Verwenden Sie den Klettverschluss in der Tasche, um die Reisegitarre wie folgt in der Tasche zu befestigen.

Hinweis: Batterie und anderes Zubehör sollten nicht in die Aufbewahrungstasche der Ständer gelegt werden, um das Risiko von Batterieschäden, -leckagen usw. nach der Kollision zu vermeiden. Bitte legen Sie die Batterie und anderes Zubehör in der Zubehöraufbewahrungstasche an der Außenseite der Tasche richtig.

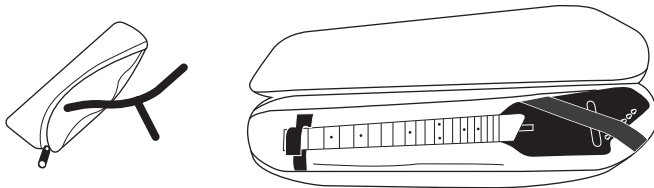

Das Platzieren des Musikinstruments in der weichen Tasche garantiert nicht, dass die allen Teilen nicht beschädigt werden.

Weiche Tasche ist für die Lagerung und den Transport von Musikinstrument und Staubschutz konzipiert. Bitte lassen Sie den Steg nicht mit der Vorderseite nach unten, wenn Sie das Musikinstrument in die weiche Tasche legen. Bitte legen Sie keine Gegenstände auf die weiche Tasche oder schlagen Sie darauf nicht, um Schäden am Musikinstrument zu vermeiden.

SPEZIFIKATIONEN

Hals	Mahagoni, Ahorn
Korpus	Mahagoni, Ahorn
Griffbrett	HPL
Brücke	HPL
Saitendurchmesser	010 .014 .023 .030 .039 .047
Saitenlänge	628 mm
Abmessungen (bei Montage des Gitarrenständers)	815*271*45mm
Gewicht	1,75 kg

2Band EQ mit Phase

Eingangsimpedanz	22M Ω
Frequenzgang	20Hz-20KHz
Regelbereich	+/-12dB bei 80Hz +/-12dB bei 10KHz
Stromversorgung	9V-Batterie
Eigenschaften	Phase S/W für Anti-Feedback
Tonabnehmer	(Piezo-Kabel Tonabnehmer)
Ausgangsbuchse	6,35 mm (1/4")

Nous vous remercions chaleureusement d'avoir acheté notre guitare silencieuse. Afin de pouvoir profiter au maximum des performances votre guitare silencieuse, nous vous conseillons fortement de lire attentivement ce manuel d'utilisation avant de l'utiliser. Veuillez conserver ce manuel d'utilisation dans un endroit sûr pour référence future.

PRÉCAUTIONS

Afin d'utiliser votre guitare en toute sécurité, veuillez respecter les règles suivantes:

■ Environnement

Afin d'éviter toute déformation, décoloration ou dommages, veuillez ne pas placer la guitare dans les endroits suivants:

Lumière directe du soleil (comme près d'une fenêtre)

Température élevée (comme près d'une source de chaleur, à l'extérieur ou dans une voiture pendant la journée)

Humidité élevée

Poussière excessives

Fortes vibrations

■ Coupez l'alimentation lorsque vous branchez la guitare

Afin d'éviter tout dommage sur la guitare et les équipements qui y sont connectés (tels que le système audio), veuillez couper l'alimentation de tous les équipements associés avant de connecter ou de déconnecter le câble audio.

■ Transport et Expédition

Ne pas écraser le contrôleur, les ports ou d'autres pièces de la guitare.

Lorsque vous débranchez le câble, assurez-vous de bien saisir la fiche et de ne pas tirer sur le câble.

Avant de déplacer l'instrument, débranchez tous les câbles.

Le fait de laisser tomber l'instrument, de le cogner ou de placer des objets volumineux dessus peut endommager la guitare, provoquant des court-circuits, des rayures.

■ Entretien

Utilisez un chiffon doux et sec pour nettoyer la guitare et sa caisse.

Vous pouvez utiliser un chiffon humide pour nettoyer les taches ou les saletés difficiles à enlever.

N'utilisez pas de produits ménagers tels que de l'alcool ou des détergents.

■ Interférences électriques

Cet instrument contient des circuits susceptibles de provoquer des interférences s'il est placé trop près d'une radio ou d'une télévision. Si des interférences se produisent, éloignez la guitare ou éloignez-vous de l'équipement en question.

■ Alimentation

Veuillez utiliser une pile 9V pour faire fonctionner le produit.

Vérifiez si les contacts électriques et de la batterie sont propres, essuyez-les avec un chiffon humide si nécessaire et installez la pile en respectant la polarité.

Les enfants ne peuvent pas changer la pile sans la supervision d'une pile, la pile 9V doit être conservée dans un endroit hors de portée des enfants.

Si le produit n'est pas destiné à être utilisé pendant une longue période, veuillez retirer la pile de son compartiment et la stocker correctement.

Pour éviter d'épuiser la batterie, veuillez débrancher l'écouteur, le câble d'entrée AUX et la prise jack 6,35 mm après avoir joué.

Nous ne pourrions être tenu responsables des dommages causés par une manipulation ou une utilisation inappropriée.

SCHÉMA DE LA GUITARE ET ACCESSOIRES

- | | |
|----------------------------|-------------------------|
| 1. Corps de la guitare | 7. Picks guitare |
| 2. Châssis gauche | 8. Serviette nettoyante |
| 3. Châssis droit | 9. Clé Allen |
| 4. Housse | 10. Sangle |
| 5. Accordeur | 11. Écouteur |
| 6. Manuel de l'utilisateur | |

NOM DE LA PIÈCE

- 1 Sillet de Tête
- 2 Cases
- 3 Barre de tension
- 4 Structure droite (peut être retirée)
- 5 Chevalet (Micro situé sous le chevalet)
- 6 Entrée Jack
- 7 Structure gauche (peut être retirée)
- 8 Contrôleur de préampli (voir la page suivante pour les fonctions détaillées)
- 9 Chevalet
- 10 Clefs
- 11 Fente de rangement pour clé hexagonale

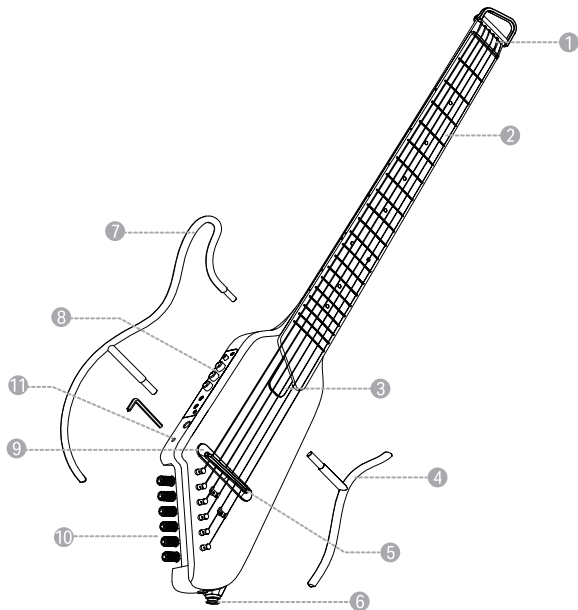

CONTRÔLEUR DE PRÉAMPLI

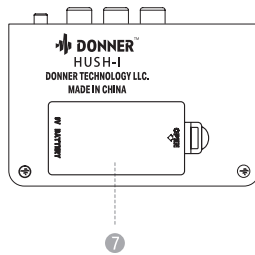
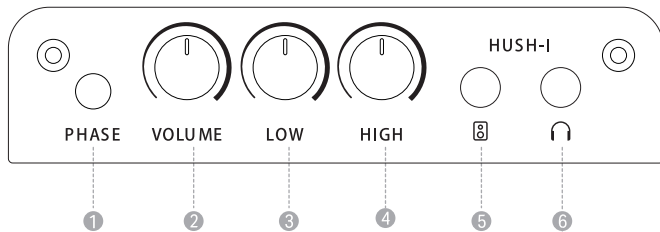

- 1 Phase
- 2 Le volume
- 3 Meugler
- 4 Haute
- 5 ENTRÉE AUX
- 6 Interface TÉLÉPHONES
- 7 Compartiment pile 9V

Dans certains cas d'utilisation de la prise casque, tourner le volume au maximum peut provoquer un bruit blanc évident, ce qui est un phénomène normal. Les utilisateurs peuvent régler correctement le volume de la sortie du préamplificateur en fonction des paramètres du casque qu'ils utilisent, afin d'obtenir le meilleur effet de sortie.

ASSEMBLAGE DU CHÂSSIS

En sortie d'usine, le châssis n'est pas installé sur la guitare.
Avant d'utiliser l'instrument, suivez les étapes ci-dessous pour assembler correctement le châssis.

1. Desserrez complètement la [vis d'assemblage du support de guitare A] ① et la [vis d'assemblage du support de guitare B] ③.
 2. Insérez complètement la bielle inférieure du support de guitare gauche (support de guitare plus court) dans le trou du cadre du corps de la guitare sourdine. Insérez complètement la bielle inférieure ③ du support de guitare droit (la section la plus longue du support de guitare) dans le trou du cadre du corps de sourdine de la guitare, puis insérez complètement la bielle supérieure ② dans le trou du cadre.
- Assurez-vous que le maillon supérieur et le maillon inférieur du support de guitare droit ne sont pas à l'envers.
 - N'appuyez pas sur la bielle du support de guitare avec une force excessive. Sinon, la bielle peut être endommagée.
3. Après avoir vérifié que les biellettes du support de guitare gauche sont complètement insérées, tournez les vis d'assemblage dans le sens des aiguilles d'une montre pour fixer les deux côtés du support de guitare au corps de la sourdine de la guitare.

Ceci termine l'assemblage du support de guitare.

Si vous devez retirer le support de guitare, inversez simplement l'ordre des étapes ci-dessus : retirez la tige supérieure du corps, puis retirez la tige inférieure.

- Après avoir assemblé le support de guitare, assurez-vous de serrer les vis d'assemblage A et B. Si l'instrument est utilisé avec les vis desserrées, des clics ou d'autres bruits se produiront pendant l'exécution.
- Lors du transport de l'instrument, veuillez tenir le cou ou le corps lorsque vous le transportez. Tenir l'instrument uniquement avec le support de guitare gauche ou droit endommagera le support de guitare ou les pièces de fixation du support de guitare.

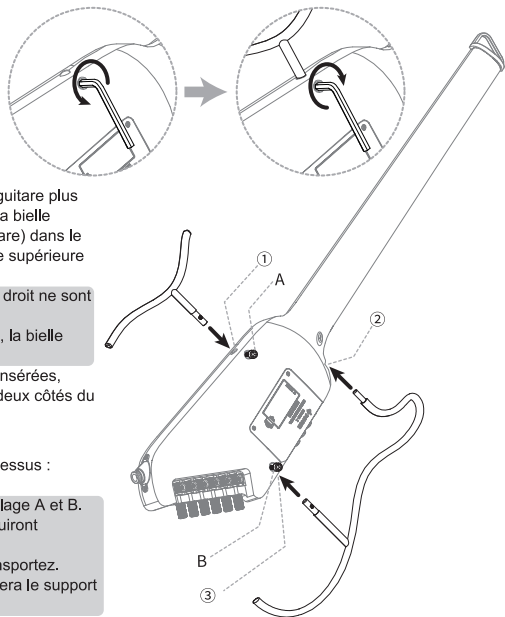

ACCORDAGE

Utilisez un accordeur, un tube d'accord, un diapason, un piano et d'autres instruments pour accorder les cordes à l'accord indiqué ci-dessous

- Si le son des cordes est trop élevé, desserrez les cordes jusqu'à ce que le son des cordes soit légèrement inférieure à la note juste, puis accordez en serrant légèrement.

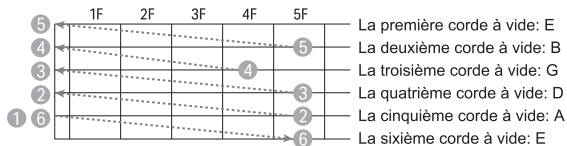
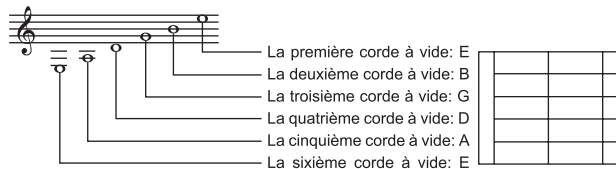

1. Jouez la note standard "La" (A3:440Hz) sur l'accordeur ou d'autres instruments, puis accordez la 5ème corde à vide à la même note.
2. Jouez la note en appuyant sur la 5e case de la 5e corde, puis accordez la 4e corde à vide sur la même hauteur de son.
3. Jouez la note en appuyant sur la 5ème case de la 4ème corde, puis accordez la 3ème corde à vide à la même hauteur de note.
4. Jouez la note en appuyant sur la quatrième case de la troisième corde, puis accordez la deuxième corde à vide en vous basant sur la note émise.
5. Jouez la note en appuyant sur la 5ème case de la deuxième corde, puis accordez la première corde à vide sur la même note.
6. Jouez la note en appuyant sur la 5e case de la 6e corde, appuyez sur la 5e case de la 6e corde et accordez la note à celle émise par la 5e corde à vide.

CHANGER LES CORDES

Les extrémités des cordes sont coupantes et peuvent vous égratigner si elle ne sont pas manipulées avec soin. Veuillez les manipuler avec précautions lorsque vous changez les cordes.

Lorsque vous changez les cordes ou accordez la guitare, n'approchez pas l'instrument de votre visage. Les cordes peuvent se rompre soudainement, causant des blessures notamment aux yeux.

- 1 Passez la corde à travers le trou correspondant sur le chevillier.
- 2 Faites passer la corde à travers la clef derrière le sillet. Tournez l'accordeur dans le bon sens pour que la corde s'enroule sur la clef depuis l'INTÉRIEUR de la guitare.
- 3 Reportez-vous à la section TUNING pour accorder correctement la guitare une fois les six cordes arrangées.

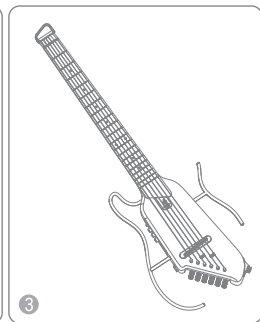
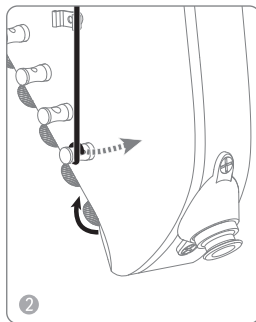
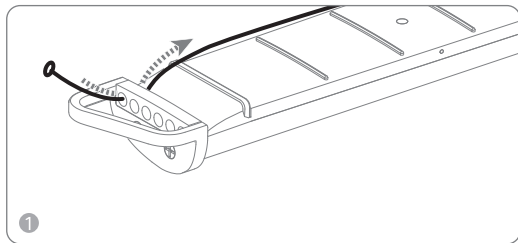

PILE

Installation de la pile

- 1 Assurez-vous d'utiliser la batterie 9 V (Modèle de batterie fournie: 1604G 6F22)
 - Selon le type de batterie utilisé, l'utilisation de batteries au manganèse raccourcira excessivement la durée de vie de la batterie.
- 2 Faites coulisser la porte du compartiment où est inscrit « OPEN » à l'arrière de la guitare, puis retirez le couvercle du compartiment à pile.
- 3 Fixez la batterie 9 V au bouton-pression de la batterie et placez-la dans le boîtier de la batterie. Lors de l'insertion de la pile, prêtez attention à la polarité (+/-) comme indiqué sur la figure. (Une erreur de polarité peut endommager le circuit.)
- 4 Refermez le compartiment à pile
 - Assurez-vous d'insérer la pile en respectant la polarité +/- . Une erreur de polarité peut provoquer un incendie.
 - Afin d'éviter d'endommager la guitare et pour éviter une consommation excessive d'énergie en raison d'une fuite des piles, veuillez retirer les piles de l'instrument lorsque celui-ci n'est pas destiné à être utilisé pendant une longue période.

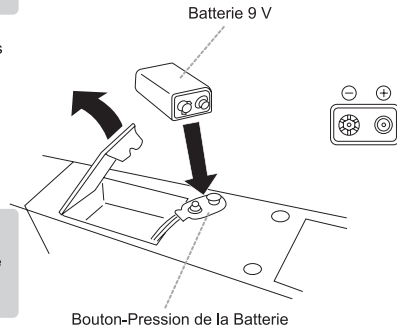

COMMENT UTILISER LA HOUSSE

Lorsque vous placez la guitare silencieuse dans la housse incluse, veuillez retirer les châssis gauche et droit de la guitare silencieuse les pièces sont placées dans la housse.

1. Mettez le châssis droit dans le sac de rangement prévu.
2. Placez le sac de rangement et le châssis gauche dans le sac intérieur prévu pour le rangement du châssis à l'intérieur de la housse.
3. Utilisez le Velcro dans le sac pour fixer la guitare silencieuse dans le sac comme indiqué ci-dessous.

Remarque: veuillez ne pas mettre la pile et les autres accessoires dans le sac de rangement du châssis pour éviter les collisions et donc les risques de fuite.

Veuillez placer la batterie et les autres accessoires correctement dans le sac de rangement pour accessoires à l'extérieur de la housse de guitare.

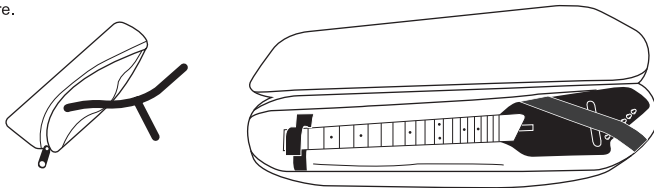

Le fait de placer l'instrument dans la housse ne garantit pas que les différentes pièces ne seront pas endommagées.

La housse est conçue pour le stockage et le transport des instruments de musique, ainsi que pour la protection contre la poussière. Lorsque vous placez l'instrument dans sa housse, ne placez pas le côté corde vers le bas ; ne placez aucun objet dessus et faites en sorte de ne pas heurter la housse pour éviter tous les dommages pouvant en résulter.

SPÉCIFICATION

Manche	mogano, acero
Corps	mogano, acero
Touche	HPL
Chevalet	HPL
Diamètre de la corde	010 .014 .023 .030 .039 .047
Longueur de chaîne	628 mm
Dimensions (lors de l'assemblage du support de guitare)	815*271*45mm
Poids	1,75 kg

Égaliseur 2 bandes avec phase

Impédance d'entrée	22 MΩ
Réponse en fréquence	20 Hz-20 KHz
Plage de contrôle	BAS : +/-12dB à 80Hz HAUT : +/-12dB à 10KHz
Alimentation	Batterie 9 V
Caractéristiques	Phase S/W pour Anti-Larsen
Ramassage	(captage par câble piézo)
Prise de sortie	6,35 mm (1/4 ")

Gracias por comprar la guitarra silenciosa. Para obtener mejor rendimiento de la guitarra silenciosa y disfrutar de la máxima diversión traída por ella, se recomienda altamente leer a fondo este manual de usuario antes de usar el instrumento musical.

Guarde este manual de usuario en lugar seguro para la futura referencia.

PRECAUCIONES

Mediante cumplir con las reglas simples a bajo, la guitarra silenciosa Donner HUSH- I le traerá servicio confiable durante todo el año:

■ Lugares

Para no deformarse, desvanecerse o dañarse gravemente, no la ponga en los siguientes entornos.

Luz solar directa (por ejemplo, cerca de ventana)

Alta temperatura (por ejemplo, cerca de valor, al aire libre o en el vehículo del día)

Humedad demasiado alta

Mucho polvo

Vibraciones fuertes

■ Apague la energía cuando se está conectando

Para no dañar la guitarra silenciosa y otros dispositivos conectados con ella (tal como el sistema de altavoz), apague el interruptor de alimentación de todos los dispositivos relacionados antes de conectar o desconectar el cable de audio.

■ Manejo y transporte

No presione con fuerza el controlador, los puertos u otros componentes. Para desenchufar el cable, asegúrese de agarrar firmemente la clavija, no tire del cable.

Antes de moverse el instrumento musical, desconecte todos los cables.

Las caídas, los golpes o los objetos pesados colocados sobre el instrumento musical ocasionarán impactos mecánicos, resultando en rozaduras o daños más graves.

■ Limpieza

Limpie la carcasa y el panel con paño suave seco.

Para las manchas y suciedades difíciles de limpiar, puede usar un paño poco humedecido.

No use alcohol, diluyente u otros detergentes.

■ Interferencia eléctrica

Existen circuitos en el instrumento musical, acercarse demasiado a los receptores de emisión o televisor puede ocasionar interferencia. En este momento, deje que el instrumento musical esté fuera del dispositivo que lo afecte.

■ Fuente de alimentación

Suministre energía al producto con batería de 9V.

Inspeccione el aparato y los contactos de batería para ver si están limpios. Límpielos cuando sea necesario, instale la batería de acuerdo con la polaridad correcta después del secado.

No permita que los niños reemplacen la batería sin supervisión de adultos. La carga de la batería de 9V debe ponerse en lugar fuera del alcance de los niños.

Saque la batería desde el compartimento de batería y guárdela bien si no usa el producto durante mucho tiempo.

Para no agotar la batería, desenchufe los auriculares, el cable aux-in y el conector de 6,35 mm después de jugar.

DONNER no asume responsabilidad de los daños causados por el manejo o la operación indebida.

CUERPO DE LA GUITARRA Y LISTA DE ACCESORIOS

- | | |
|----------------------|---------------------|
| 1. Cuerpo | 7. Plectro |
| 2. Soporte izquierdo | 8. Paño de limpieza |
| 3. Soporte derecho | 9. Llave Allen |
| 4. Funda blanda | 10. Tirantes |
| 5. Afinador | 11. Auricular |
| 6. Manual de usuario | |

NOMBRES DE PARTES

- 1 Cejilla
- 2 Diapasón
- 3 Alma
- 4 Soporte derecho (desmontable)
- 5 Sello (la pastilla está debajo de la selleta)
- 6 Toma de salida de línea de 6.35 mm
- 7 Soporte izquierdo (desmontable)
- 8 Controlador de preamplificador (las funciones detalladas se ven en la siguiente página)
- 9 Puente
- 10 Clavijas de afinación
- 11 Ranura de almacenamiento para llave hexagonal

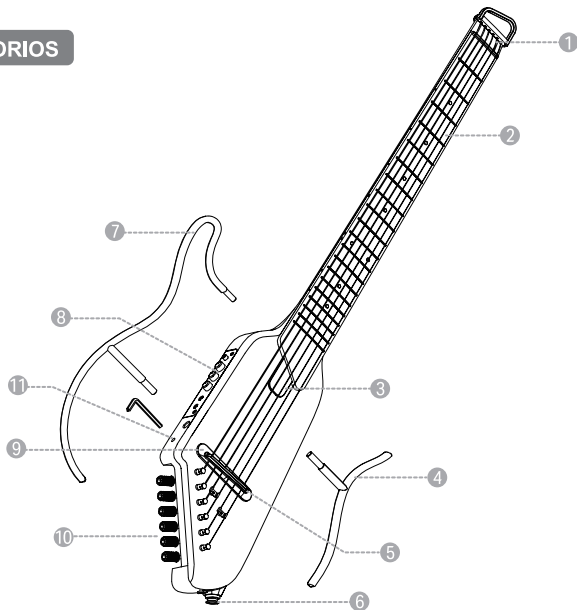

CONTROLADOR DE PREAMPLIFICADOR

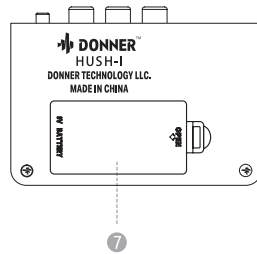
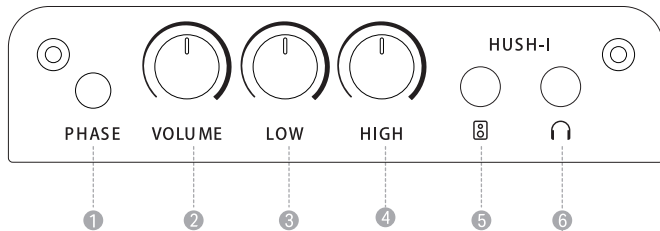

- 1 Fase
- 2 Volumen
- 3 Bajo
- 4 Elevado
- 5 ENTRADA AUX
- 6 Interfaz PHONES
- 7 Compartimento para pilas de 9V

En determinadas circunstancias, cuando se utiliza la toma de auriculares, el volumen puede provocar un ruido blanco visible al subirlo al máximo, lo cual es un fenómeno normal. El usuario puede ajustar el volumen del preamplificador de acuerdo con los parámetros de los auriculares utilizados para que coincida con el mejor efecto de salida.

ENSAMBLAR LOS SOPORTES DE LA GUITARRA

Al salir de la fábrica, los soportes no están ensamblados en el cuerpo de la guitarra silenciosa.

Antes de usar el instrumento musical, siga los siguientes pasos para ensamblar correctamente los soportes de guitarra.

1. Afloje completamente el [tornillo de montaje del soporte de guitarra A] ① y el [tornillo de montaje del soporte de guitarra B] ③.
 2. Inserte completamente la varilla de conexión inferior del soporte de guitarra izquierdo (soporte de guitarra más corto) en el orificio del marco del cuerpo de la guitarra muda. Inserte completamente la biela inferior ③ del soporte de guitarra derecho (la sección más larga del soporte de guitarra) en el orificio del marco del cuerpo de la guitarra muda, y luego inserte completamente la biela superior ② en el orificio del marco.
- Asegúrese de que el eslabón superior y el eslabón inferior del soporte de guitarra derecho no estén al revés.
 - No presione la varilla de conexión del soporte de guitarra con fuerza excesiva. De lo contrario, la biela podría dañarse.
3. Después de confirmar que las bielas del soporte de guitarra izquierdo están completamente insertadas, gire los tornillos de montaje en el sentido de las agujas del reloj para fijar los dos lados del soporte de guitarra al cuerpo de la guitarra muda.

Esto completa el montaje del soporte de guitarra.

Si necesita quitar el soporte de la guitarra, simplemente invierta el orden de los pasos anteriores: retire la varilla superior del cuerpo y luego retire la varilla inferior.

- Después de montar el soporte de la guitarra, asegúrese de apretar los tornillos de montaje A y B. Si el instrumento se utiliza con los tornillos sueltos, se producirán chasquidos u otros ruidos durante la interpretación.
- Cuando transporte el instrumento, sujete el cuello o el cuerpo cuando lo lleve. Sustener el instrumento solo con el soporte de guitarra izquierdo o derecho dañará el soporte de guitarra o las piezas de fijación del soporte de guitarra.

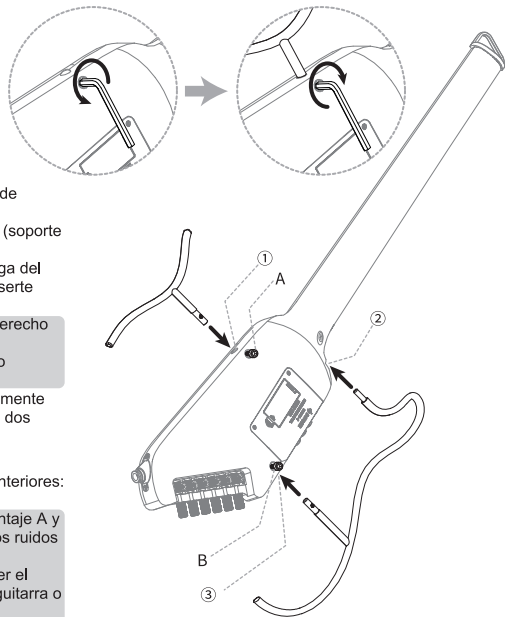

AFINACIÓN

Afine las cuerdas abiertas a los tonos mostrados abajo con afinador, diapasón, horquilla vibratoria, piano u otros instrumentos musicales.

- Si el tono de la cuerda es demasiado alto, afloje la cuerda a un tono que es poco bajo que el tono de afinación, luego afine mientras aumenta el tono de cuerda.



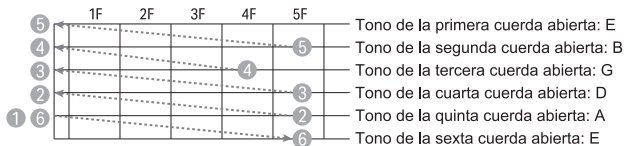

1. Toque el tono estándar "la" (A3: 440Hz) en los instrumentos musicales como la horquilla vibratoria, luego afine la quinta cuerda abierta al mismo tono.
2. Presione el tono hecho por la quinta cuerda cuando toque en el quinto traste, luego afine la cuarta cuerda abierta al mismo tono.
3. Presione el tono hecho por la cuarta cuerda cuando toque en el quinto traste, luego afine la tercera cuerda abierta al mismo tono.
4. Presione el tono hecho por la tercera cuerda cuando toque en el cuarto traste, luego afine la segunda cuerda abierta al mismo tono.
5. Presione el tono hecho por la segunda cuerda cuando toque en el quinto traste, luego afine la primera cuerda abierta al mismo tono.
6. Presione el tono hecho por la sexta cuerda cuando toque en el quinto traste, luego afine el tono del quinto traste de la sexta cuerda al tono hecho por la quinta cuerda abierta.

REEMPLAZAR CUERDAS

El final de la cuerda es relativamente afinado, que puede lesionar el dedo. Al reemplazar la cuerda, tenga cuidado.

Al reemplazar o ajustar, no acerque el rostro al instrumento musical. La cuerda puede romperse de repente, ocasionando lesiones a los ojos u otras lesiones accidentales.

- 1 Pase la cuerda por el orificio correspondiente del clavijero.
- 2 Pase la cuerda por la clavija de afinación detrás de la selleta. Gire el afinador en la dirección correcta para que la cuerda se enrolle desde el INTERIOR de la guitarra hacia la clavija de afinación.
- 3 Consulte la sección "Afinación" para afinar la guitarra correctamente después de que las seis cuerdas estén dispuestas.

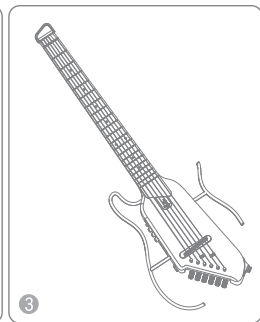
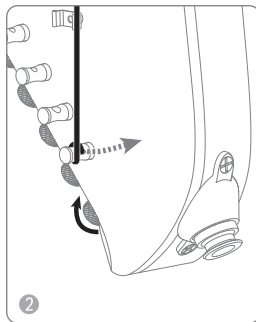
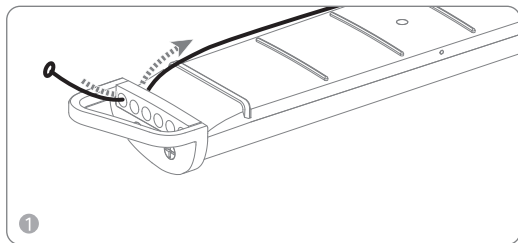

FUENTE DE ALIMENTACIÓN

Instalar la batería

- 1 Asegúrese de utilizar la batería de 9V (modelo de batería adjunta: 1604G 6F22).
 - Según el tipo diferente del uso de batería, usar la batería de manganeso acortará excesivamente la vida útil de la batería.
- 2 Deslice la pestaña marcada con "OPEN" en la parte trasera de la guitarra silenciosa hacia la cabeza de la guitarra, luego saque la tapa del compartimento de batería.
- 3 Alinee la batería de 9V con la polaridad de la batería y colóquela en el compartimento de la batería.

Al conectar la batería, preste especial atención a la polaridad (+/-) marcada en la figura, la polaridad inversa puede dañar el circuito.
- 4 Cierre la tapa de compartimento de la batería.
 - Asegúrese de insertar la batería de acuerdo con la polaridad +/-, de lo contrario, es posible provocar incendio.
 - Para evitar los daños al instrumento y el consumo de energía innecesario causados por las fugas de batería, asegúrese de sacar las baterías del instrumento cuando no planea usarlo durante mucho tiempo.

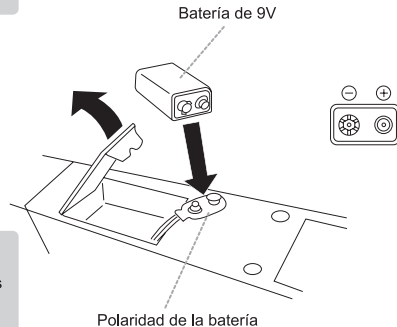

MÉTODO PARA USAR LA FUNDA BLANDA

Al poner la guitarra silenciosa en la funda blanda provista, desmonte los soportes a ambos lados de la guitarra silenciosa, luego ponga cada componente en la funda blanda como se muestra en la siguiente figura.

1. Ponga el soporte derecho en la bolsa de almacenamiento especial.
2. Ponga la bolsa de almacenamiento y el soporte izquierdo en el bolsillo interior de almacenamiento de soporte de la bolsa de guitarra.

Nota: el bolsillo de almacenamiento de guitarra no permite ponerse los accesorios, como la batería, para evitar los daños, fugas u otros casos peligrosos cuando la batería se ve colisionada. Ponga correctamente los accesorios como la batería en el bolsillo de almacenamiento de accesorios ubicado en el costado exterior de la bolsa de guitarra.

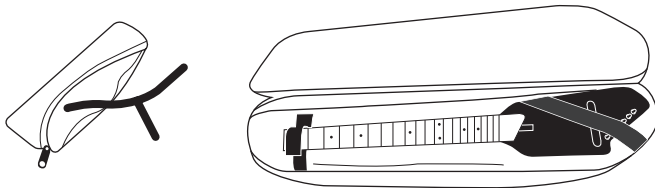

Poner el instrumento musical en la funda blanda no asegurará que no se dañarán las partes.

La funda blanda está diseñada para los propósitos como almacenar y transportar el instrumento musical, así como prevenir el polvo. Al poner el instrumento musical en la funda blanda, no ponga con el puente mirando hacia abajo; no ponga ningún objeto sobre la funda blanda ni golpee la funda blanda para evitar cualquier daño al instrumento musical.

ESPECIFICACIÓN

Mástil	caoba, arce
Cuerpo	caoba, arce
Diapasón	HPL
Puente	HPL
Diámetro de la cuerda	010 .014 .023 .030 .039 .047
Longitud de la cuerda	628 mm
Dimensiones (al montar el soporte de guitarra)	815 * 271 * 45 mm
Peso	1,75KG

Ecuador de 2 bandas con fase

Impedancia de entrada	22 MΩ
Respuesta de frecuencia	20Hz-20KHz
Rango de control	BAJA: +/- 12dB a 80Hz ALTO: +/- 12dB a 10KHz
Fuente de alimentación	Batería de 9V
Características	Phase S / W para Anti Feedback
Recogida	(recogida de cable piezoeléctrico)
Conector de salida	6,35 mm (1/4 ")

Grazie per aver acquistato la chitarra silenziosa HUSH-I Donner. Per ottenere le migliori prestazioni della chitarra silenziosa e godersi il massimo piacere derivante dalla chitarra silenziosa, ti consigliamo vivamente di leggere il presente manuale dell'utente prima di usare lo strumento musicale.

Ti preghiamo di conservare questo manuale dell'utente in un luogo sicuro per consultazioni future.

ATTENZIONE

Se vengono osservate le regole semplici di seguito, la chitarra silenziosa HUSH-I Donner fornirà un servizio affidabile tutto l'anno:

■ Luogo

Per evitare deformazioni, scolorimenti o danni più gravi, non posizionare nei seguenti ambienti.

Luce solare diretta (per esempio vicino a una finestra)

Alta temperatura (per esempio vicino a una fonte di calore, all'aperto o in macchina durante il giorno)

Umidità troppo alta

Troppa polvere

Vibrazione forte

■ Spegnere l'alimentazione durante il collegamento

Per evitare di danneggiare la chitarra silenziosa e altri dispositivi collegati (come il sistema audio), spegnere l'interruttore di alimentazione di tutti i dispositivi relativi prima di collegare o scollegare il cavo audio.

■ Gestione e trasporto

Non premere con forza il controller, l'interfaccia o altre parti.

Al momento di scollegare il cavo, assicurati di afferrare saldamente la spina e non tirare il cavo.

Prima di spostare lo strumento musicale, ti preghiamo di scollegare tutti i cavi.

Far cadere, urtare o posizionare oggetti pesanti sullo strumento musicale può causare urti meccanici, con graffi o danni più gravi in conseguenza.

■ Pulizia

Utilizza un panno morbido e asciutto per pulire il guscio esterno e il pannello.

Puoi usare un panno leggermente umido per rimuovere macchie o sporco difficili da rimuovere.

Non usare detergenti come alcol o diluenti.

■ Interferenze elettriche

Questo strumento musicale contiene circuiti. Se si mette troppo vicino al ricevitore radiofonico o televisivo, potrebbero verificarsi interferenze. A questo punto, lo strumento musicale deve essere allontanato dai dispositivi che hanno causato interferenze.

■ Alimentazione

Utilizza una batteria da 9V per alimentare il prodotto.

Controlla se il dispositivo elettrico e le parti di contatto della batteria sono puliti, pulisci con un panno umido se necessario, dopo averli asciugato, inserisci nella direzione della polarità corretta.

Quando non c'è la supervisione di un adulto, i bambini non sono consentiti di cambiare la batteria e la batteria da 9V deve essere collocata in un luogo fuori dalla portata dei bambini.

Se non si utilizza il prodotto per un lungo periodo, rimuovi la batteria dal vano batteria e conservala correttamente.

Per evitare di scaricare la batteria, scollegare le cuffie, il cavo Aux-in e il connettore jack da 6,35 mm dopo la riproduzione.

Donner non è responsabile per danni causati da gestioni o utilizzi impropri.

CORPO DELLA CHITARRA E L'ELENCO DEGLI ACCESSORI

- | | |
|----------------------|---------------------|
| 1. Corpo | 7. Plettro |
| 2. Supporto sinistro | 8. Panno di pulizia |
| 3. Supporto destro | 9. Chiave a brugola |
| 4. Borsa morbida | 10. Tracolla |
| 5. Accordatore | 11. Auricolare |
| 6. Manuale d'Uso | |

NOMI DELLE PARTI

- 1 Capotasto
- 2 Tastiera
- 3 Truss Rod Truss Rod
- 4 Supporto destro (rimovibile)
- 5 Capotasto inferiore (pick-up si trova inferiore alla sella)
- 6 Foro di uscita linea da 6,35 mm
- 7 Supporto sinistro (rimovibile)
- 8 Regolatore del preamplificatore (vedere la pagina successiva per le funzioni dettagliate)
- 9 Ponticello
- 10 Piroli di accordatura
- 11 Alloggiamento per chiave a brugola

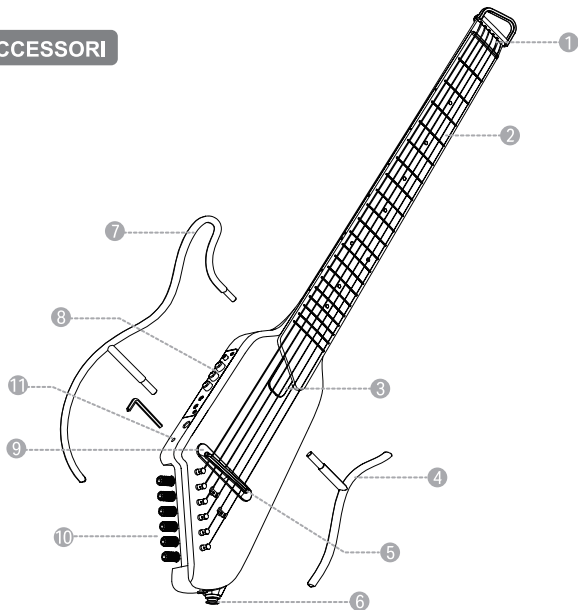

REGOLATORE DEL PREAMPLIFICATORE

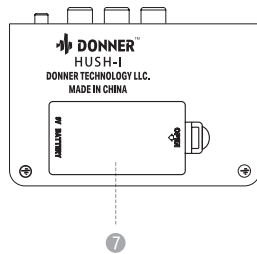
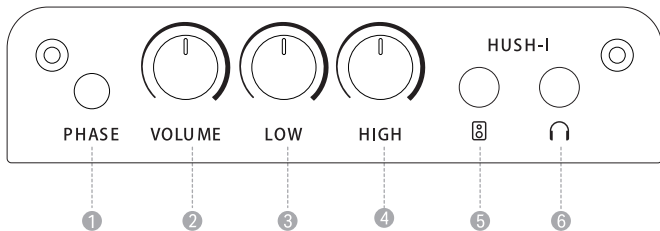

- 1 Fase
- 2 Volume
- 3 Basso
- 4 Alto
- 5 INGRESSO AUX
- 6 Interfaccia TELEFONI
- 7 Vano batteria 9V

In alcuni casi in cui si utilizza la presa jack per cuffie, è normale che si verifichi un evidente rumore bianco se il volume è regolato al livello massimo. L'utente può regolare il livello di volume dell'uscita del preamplificatore in modo appropriato in base alle specifiche tecniche delle cuffie in uso per ottenere il miglior effetto di uscita.

ASSEMBLARE IL SUPPORTO DELLA CHITARRA

Dopo che il prodotto viene uscito dalla fabbrica, il supporto non è stato assemblato accanto alla chitarra silenziosa.

Prima di utilizzare lo strumento musicale, ti preghiamo di osservare i seguenti passaggi per assemblare correttamente il supporto.

1. Allentare completamente la [vite A di montaggio del supporto per chitarra] ① e la [vite B di montaggio del supporto per chitarra] ③.
2. Inserire completamente l'asta di collegamento inferiore del supporto per chitarra sinistro (supporto per chitarra più corto) nel foro del telaio del corpo della chitarra muta. Inserire completamente l'asta di collegamento inferiore del supporto per chitarra destro (la sezione più lunga del supporto per chitarra) nel foro del telaio del corpo della chitarra muta, quindi inserire completamente l'asta di collegamento superiore ② nel foro del telaio.

- Assicurarsi che il collegamento superiore e inferiore del supporto per chitarra destro non siano capovolti.
- Non premere l'asta di collegamento del supporto per chitarra con forza eccessiva. In caso contrario, la biella potrebbe danneggiarsi.

3. Dopo aver verificato che le aste di collegamento del supporto per chitarra sinistro siano completamente inserite, ruotare le viti di montaggio in senso orario per fissare i due lati del supporto per chitarra al corpo della chitarra muta.

Questo completa l'assemblaggio del supporto per chitarra.

Se è necessario rimuovere il supporto per chitarra, è sufficiente invertire l'ordine dei passaggi precedenti: rimuovere l'asta superiore dal corpo, quindi rimuovere l'asta inferiore.

- Dopo aver assemblato il supporto per chitarra, assicurarsi di serrare le viti di assemblaggio A e B. Se lo strumento viene utilizzato con le viti allentate, durante l'esecuzione si verificheranno scatti o altri rumori.
- Quando si trasporta lo strumento, tenere il collo o il corpo durante il trasporto. Tenere lo strumento solo con il supporto per chitarra sinistro o destro danneggerà il supporto per chitarra o le parti di fissaggio del supporto per chitarra.

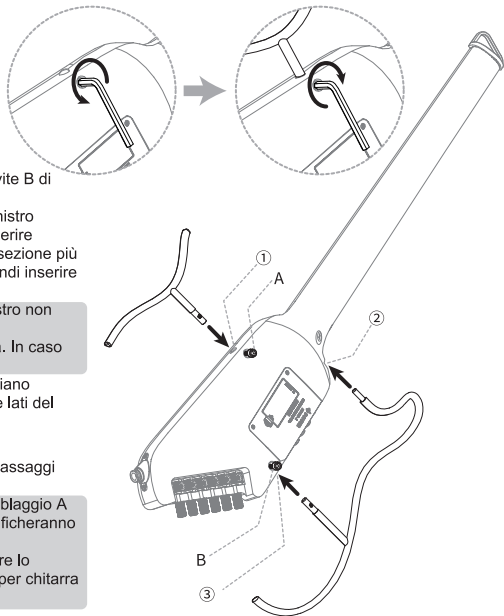

ACCORDATURA

Usa un accordatore, un tubo per l'accordatura, un diapason, un pianoforte e altri strumenti musicali per accordare le corde aperte al tono indicato al di seguito.

- Se il tono della corda è troppo alta, allenta la corda fino a quando il tono della corda è leggermente inferiore a quel tono accordato, poi fai l'accordatura mentre aumenti il tono della corda.

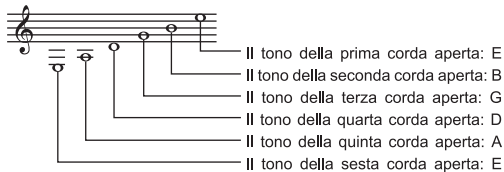

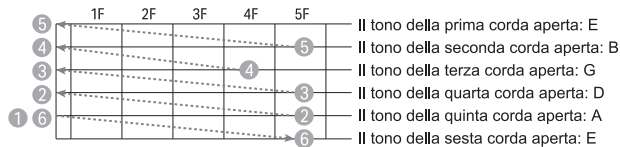

1. Suona il suono standard "la" (A3: 440Hz) su uno strumento musicale come diapason, poi accorda la quinta corda aperta allo stesso tono.
2. Suona il tono emesso premendo la quinta corda al quinto tasto, poi accorda la quarta corda aperta allo stesso tono.
3. Suona il tono emesso premendo la quarta corda al quinto tasto, poi accorda la terza corda aperta allo stesso tono.
4. Suona il tono emesso premendo la terza corda al quarto tasto, poi accorda la seconda corda aperta allo stesso tono.
5. Suona il tono emesso premendo la seconda corda al quinto tasto, poi accorda la prima corda aperta allo stesso tono.
6. Suona il tono emesso premendo la sesta corda al quinto tasto, poi accorda la sesta corda aperta al quinto tasto al tono emesso dalla quinta corda aperta.

CAMBIARE LE CORDE

Le estremità delle corde sono più affilate e potrebbero ferire le dita. Presta attenzione quando si cambiano le corde.

Quando si cambiano o si accordano le corde, non avvicinare il viso allo strumento musicale. Le corde potrebbero rompersi all'improvviso, causando conseguentemente lesioni agli occhi o altre ferite accidentali.

- 1 Far passare la corda attraverso il foro corrispondente sulla paletta.
- 2 Far passare la corda attraverso il piolo di accordatura dietro la selletta. Girare l'accordatore nella direzione corretta in modo che la corda si avvolga sul piolo di accordatura dall'INTERNO della chitarra.
- 3 Per accordare correttamente la chitarra dopo aver sistemato tutte e sei le corde, consultare la sezione "Accordatura".

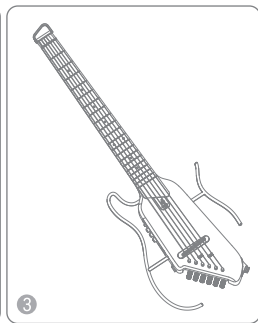
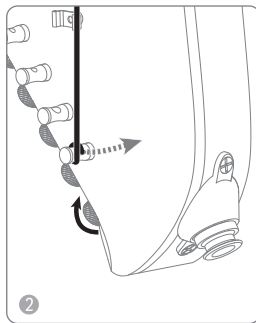
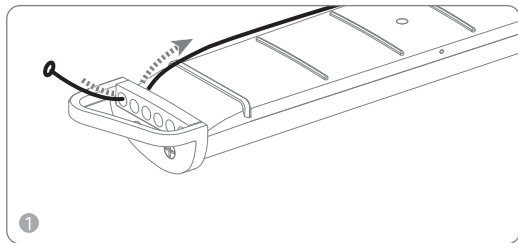

Alimentazione

Installazione della batteria

- 1 Utilizzare sempre la batteria da 9V (modello di batteria allegato: 1604G 6F22).
 - Secondo la diversa tipologia della batteria in utilizzo, l'uso di batterie al manganese ridurrà troppo la durata della batteria.
- 2 Fai scorrere la linguetta convessa contrassegnata con "OPEN" sul retro della chitarra silenziosa verso la paletta della chitarra, poi rimuovi il coperchio del vano batteria.
- 3 Fissare la batteria da 9V all'apposito porta batteria e inserirlo nel vano batteria. Quando si collega la batteria, ti preghiamo di fare particolare attenzione ai segni di polarità (+/-) come indicato nell'immagine. (L'inversione di polarità può danneggiare il circuito)
- 4 Chiudi il coperchio del vano batterie.
 - Assicurati di inserire la batteria secondo i segni +/- . L'inserimento improprio potrebbe causare incendi.
 - Per evitare eventuali danni allo strumento musicale a causa della perdita liquida della batteria, nonché per consumi energetici non necessari, ti preghiamo di rimuovere le batterie dallo strumento musicale quando non lo usi per un lungo tempo.

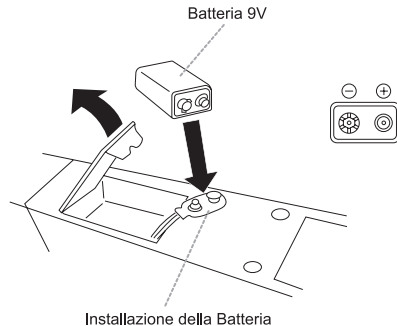

COME USARE LA BORSA MORBIDA

Quando inserisci la chitarra silenziosa nella borsa morbida fornita, rimuovi entrambi i lati del supporto dalla chitarra silenziosa, poi inserisci le varie parti nella borsa morbida come mostrato nella seguente immagine.

1. Metti il supporto destro nella specifica custodia.
2. Metti la custodia e il supporto sinistro nella custodia interna del supporto nella borsa.
3. Usa il velcro nella borsa per fissare la chitarra silenziosa nella borsa come mostrato nella seguente immagine.

Nota: non mettere la batteria e altri accessori nella custodia del supporto per evitare il pericolo di danni o perdite di liquido della batteria dopo la collisione. La batteria e gli altri accessori devono essere conservati correttamente nella custodia per gli accessori all'esterno della borsa.

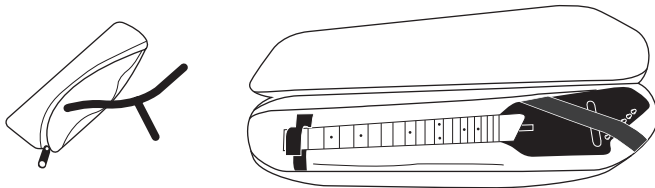

L'inserimento dello strumento nella borsa morbida non garantisce che le varie parti non vengano danneggiate.

La borsa morbida è progettata per conservare e trasportare lo strumento musicale, insieme allo scopo anti-polvere. Quando lo strumento musicale viene inserito nella borsa morbida, non posizionare il ponticello a faccia verso il basso; non appoggiare nessun oggetto sulla parte superiore della borsa morbida o colpire la borsa morbida, per evitare eventuali danni allo strumento musicale.

SPECIFICHE

Manico	mogano, acero
Corpo	mogano, acero
Tastiera	HPL
Ponte	HPL
Diametro della corda	010 .014 .023 .030 .039 .047
Lunghezza della corda	628 mm
Dimensioni (durante l'assemblaggio del supporto per chitarra)	815*271*45mm
Peso	1,75 kg

Equalizzatore a 2 bande con fase

Impedenza di ingresso	22 M Ω
Risposta in frequenza	20Hz-20KHz
Gamma di controllo	BASSO: +/- 12dB a 80Hz ALTA : +/-12dB a 10KHz
Alimentazione	Batteria 9V
Caratteristiche	Fase S/W per Anti Feedback
Pick-up	(cavo piezoelettrico pick-up)
Jack di uscita	6,35 mm (1/4")

このたびは、Donner HUSH-I Silent Guitarをお買い求めいただき、誠にありがとうございます。

サイレントギターの機能を十分に活用するために、この取扱説明書をよくお読みになってからご使用ください。なお、ご一読いただいた後も、不明な点が生じた場合に備えて、大切に保管していただきますようお願い申し上げます。

ご注意

ここに示した注意事項に従えば、Donner HUSH- I サイレントギターは1年中、信頼できるサービスを提供してくれるでしょう。

■ 場所置き場

- 変形、色あせ、またはより深刻な損傷を避けるために、サイレントギターを次の環境に置かないでください。
 - 直射日光が当たる場所（窓際など）
 - 高温（熱源の近く、日中の屋外や車の中など）
 - 湿度の高い場所
 - ほこりっぽい場所
 - 振動の強い場所

■ 接続時に電源を切る

- サイレントギターやそれに接続されている他の機器（サウンドシステムなど）へのダメージを避けるため、オーディオケーブルの接続や取り外しを行う前に、関連するすべての機器の電源スイッチを切ってください。

■ 取り扱いと輸送

- コントローラーやインターフェースなどの部品を強く押さないでください。
- ケーブルを引き出すときは、必ずプラグをしっかりと持ち、ケーブルを引っ張らないようにしてください。
- ギターを移動する前に、すべてのケーブルを外してください。

- 落としたり、ぶつかけたり、重いものを載せたりして衝撃を与えると、擦り傷がついたり、より深刻なダメージを受けたりすることがあります。

■ メンテナンス

- 乾いた柔らかい布でハウジングとパネルを拭いてください。
- 落ちにくいシミや汚れは、少し湿らせた布で拭き取ることができます。
- アルコールやシンナーなどの洗浄剤は使用しないでください。

■ 電氣的干渉

- 本機には回路が内蔵されており、ラジオやテレビの受信機に近づけると電波障害を起こす可能性があります。このような場合、影響を受ける機器から離して保管してください。

■ パワーサプライ

- 製品の電源には9V電池を使用してください
- 電装品や電池の接点が無いかを確認し、必要に応じて水で湿らせた布で拭いてください。
- 大人の目が届かないところで、子供に電池交換をさせてはいけません。また、9V電池の充電は、子供の手の届かない場所で行ってください。
- 長期間ご使用にならない場合は、電池室から電池を取り出して適切に保管してください。
- バッテリーの消耗を避けるため、使用後はイヤホン、Aux-inケーブル、および6.35mmプラグを抜いてください。

ギター本体と付属品のリスト

- | | |
|----------------|-----------|
| 1. サイレントギターボディ | 7. ピック |
| 2. 左側フレーム | 8. クロス |
| 3. 右側フレーム | 9. 六角レンチ |
| 4. ソフトケース | 10. ストラップ |
| 5. チューナー | 11. イヤフォン |
| 6. 取扱説明書 | |

本体各部の名称

- ① 上駒 (ナット)
- ② 指板(フィンガーボード)
- ③ トラスロッド
- ④ 右側着脱式フレーム
- ⑤ サドル (ピックアップはサドルの下に)
- ⑥ 6.35mm LINE OUT ジャック
- ⑦ 左側着脱式フレーム
- ⑧ プリアンプコントローラー (詳しい機能は次ページをご参照ください)
- ⑨ ブリッジ
- ⑩ チューニングペグ
- ⑪ 六角レンチ収納スロット

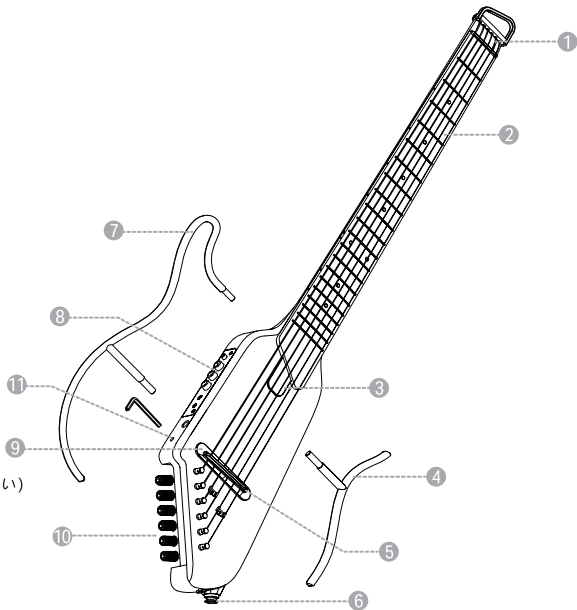

プリアンプコントローラー

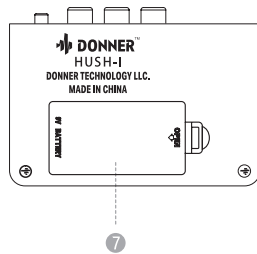
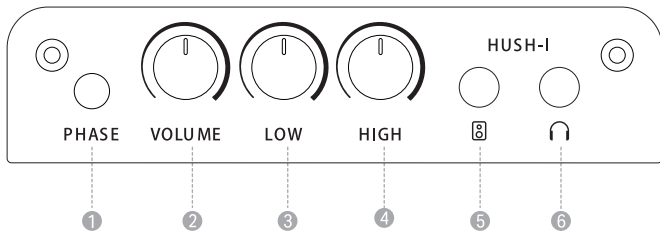

- 1 PHASE
- 2 音量を調節します。
- 3 低音域のレベルを調節します。
- 4 高音域のレベルを調節します。
- 5 AUX IN端子
- 6 PHONES端子
- 7 9V電池ケース

イヤホンジャックを使用している場合、音量を最大にすると明らかなホワイトノイズが発生する場合があります。これは異常ではありません。お使いになっているイヤホンの仕様に基づいて、プリアンプの出力音量を適切に調整してください。

フレームの組み立て

工場出荷時には、サイレントギター本体にフレームは組み付けられていません。

ステップ1: ①の「フレーム取り付けネジA」と③の「フレーム取り付けネジB」を十分に緩めます。

ステップ2: まず、左フレームの下側のロッド（短い方）をサイレントギター本体のブラケット穴に完全に差し込みます。

次に、右フレームの下側のロッドをブラケットの穴③に完全に差し込み、上側のロッドをブラケットの穴②に完全に差し込みます。

ご注意:

- 右フレームの上側と下側のロッドが逆になっていないか確認してください。
- ロッドを強く押さえると破損する恐れがあります。

ステップ3: 左右のフレームのロッドが完全に取り付けられていることを確認した後、取り付けネジを時計回りに回して両フレームをサイレントギター本体に固定します。

ご注意:

- レームを分解する場合は、上記の手順を逆行してください。必ずアッパーロッドをギター本体から分解してから、ローロッドを分解してください。
- ご使用になる前に、必ずネジAとBが締まっていることを確認してください。ゆるんだ状態でお使いになると、演奏時にガタついたり、雑音が発生したりする原因となります。
- 楽器を持ち運ぶときは、ギターのネックまたはボディを持ってください。左フレームや右フレームだけを持って楽器を運ぶと、フレームや固定部品の破損の原因になります。

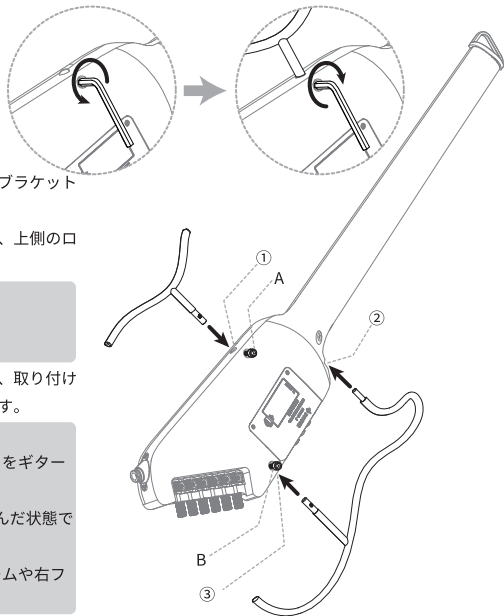

チューニング

チューナー、チューニングチューブ、音叉、ピアノなどを使って、開放弦を下記の音程に合わせてチューニングします。

- 弦のピッチが高すぎる場合は、基準音より少し下になるまで弦を緩め、ピッチを上げながらチューニングしてください。

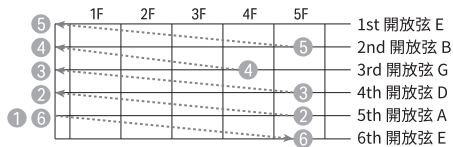

1. 音叉などで基準音「A」（A3: 440HZ）を鳴らし、5弦を同じピッチに合わせます。
2. 5弦の5フレットの音を弾いて、4弦の開放弦を同じ音に合わせます。
3. 4弦の5フレットを弾いて、3弦の開放弦を同じ音に合わせます。
4. 3弦の4フレットの音を弾いて、2弦の開放弦を同じ音に合わせます。
5. 2弦の5フレットの音を弾き、1弦の開放弦を同じ音に合わせます。
6. 6弦の5フレットの音を弾き、6弦の5フレットの音を5弦の開放弦の音に合わせます。

弦の交換

弦の先端は鋭く、指を切る恐れがあります。弦交換の際には、この点にご注意ください。

弦交換や弦の調整をするときは、顔を楽器に近づけないでください。弦が突然切れて、目などの事故につながる恐れがあります。

- ① ヘッドストックの対応する穴に弦を通します。
- ② サドルの後ろにあるチューニングペグに弦を通します。チューナーを正しい方向に回して、弦がギターの内側からチューニングペグに巻き付くようにします。
- ③ 6本の弦をすべて取り付けた後、ギターを正しくチューニングしてください。詳細については、「チューニング」セクションを参照してください。

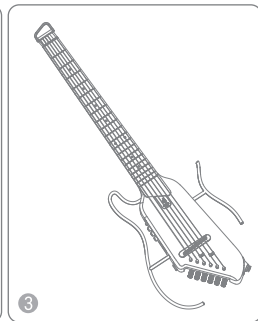
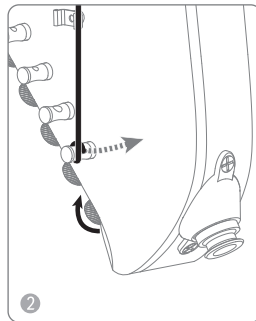
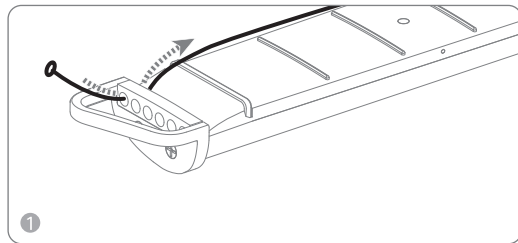

パワーサプライ

電池の取り付け

- 必ず9Vバッテリーをご使用ください（同梱バッテリー型式：1604G 6F22）。
 - 使用する電池の種類によっては、マンガン乾電池を使用すると、電池の寿命が過度に短くなる場合があります。
- サイレントギター背面の「OPEN」と書かれたタブをヘッドストック側にスライドさせ、電池ボックスカバーを引抜きます。
- 9Vバッテリーをバッテリースナップに取り付け、電池室に入れます。
電池を接続する際には、イラストのように極性（+/-）正しくセットしてください（極性が逆の場合、回路が破損する恐れがあります）
- 電池ボックスのカバーを閉じる。
 - 電池は必ず+/-のマークに従ってセットしてください。極性を誤ってセットすると火災の原因になります。
 - 本機の破損や電池の液漏れによる無駄な電力消費を防ぐため、長期間使用しない場合は電池を取り外してください。

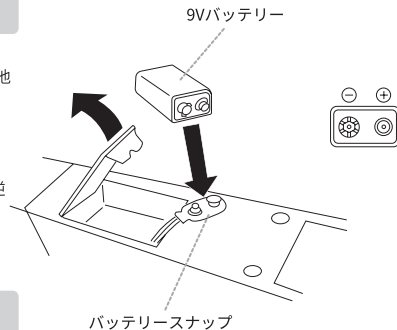

ギター専用ソフトバッグの使い方

サイレントギターを付属のソフトバッグに入れる際には、下図のようにギターから両側のフレームを外してから、各部品をソフトバッグに入れてください。

1. 右側フレームを専用収納バッグに入れる。
2. ギターバッグに入っているフレーム収納インナーバッグに、専用収納バッグと左側フレームを入れる。
3. 下図のように、袋の中のマジックテープでサイレントギターを固定する。

ご注意:

- フレーム収納インナーバッグには、電池やその他のアクセサリーを入れないでください。
- 電池やその他のアクセサリーは、ギターソフトバッグの外側にあるアクセサリー収納袋に入れてください。

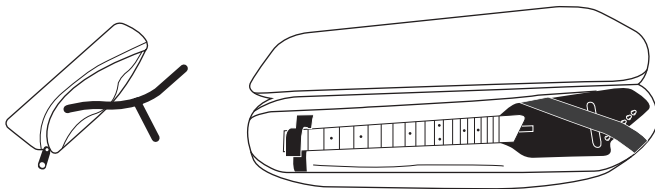

ギターソフトバッグには、各部品の損傷を保障するものではありません。

ソフトバッグは、あくまで携帯しての移動用、および楽器をホコリなどから守るための収納バッグです。指板面を下にして置いたり、物を乗せる、ぶつけるなど、衝撃を与えることは避けてください。

本体仕様

ネック	マホガニー、メイプル
ボディ	マホガニー、メイプル
指板	HPL
ブリッジ	HPL
弦の直径	010 .014 .023 .030 .039 .047
弦長	628mm
寸法 (ギターフレーム組立時)	815*271*45mm
質量	1.75KG

フェーズ付き2バンドEQ

入力インピーダンス	22M Ω
周波数特性	20Hz-20KHz
制御範囲	LOW :+/-12dB at 80Hz HIGH :+/-12dB at 10KHz
パワーサプライ	9Vバッテリー
特徴	アンチフィードバックのためのフェーズS/W
ピックアップ	ピエゾ式ケーブルピックアップ
出力ジャック	6.35mm(1/4")

感谢您购买Donner HUSH- I 静音吉他。为了获得静音吉他的最佳性能并享受其带来的最大乐趣,强烈建议您在使用乐器之前通读本用户手册。

请将本用户手册存放于安全的地方,以备今后参考。

注意事项

如果遵循下列简单规则，则Donner HUSH- I 静音吉他将为您带来常年的可靠服务：

■ 场所

- 为了避免变形、褪色或更加严重的损坏，请勿将其置于下列环境中。
 - 直射阳光（如靠近窗户）。
 - 高温（如靠近热源、位于室外或白天的汽车内）。
 - 过高湿度。
 - 过多灰尘。
 - 强烈震动

■ 进行连接时关闭电源

- 为了避免损坏静音吉他及其连接的其他设备（如音响系统），请在连接或断开音频电缆之前关闭所有相关设备的电源开关。

■ 处理和运输

- 切勿用力按压控制器、接口或其他部件。
- 拔出电缆时，务必牢牢地抓住插头，请勿拉拔电缆。
- 移动乐器之前，请断开全部电缆。
- 跌落、撞击或将重物置于乐器之上会造成机械冲击，导致擦痕或更加严重的损坏。

■ 清洁

- 使用干燥的软布清洁外壳和面板。
- 可以使用略微沾湿的布擦去难以清除的斑点或污垢。
- 切勿使用酒精或稀释剂等清洁剂。

■ 电气干扰

- 本乐器内含电路，如果过度靠近广播或电视接收机，则可能造成干扰。此时，请将乐器远离受其影响的设备。

■ 电源

- 请使用9V电池为产品供电
- 检查电器及电池接触件是否清洁，必要时用湿布擦干净，干燥后按正确极性方向装入；
- 无成人监护时，不能让儿童更换电池，9v电池充电应放在儿童不能拿到的地方；
- 若长期不使用产品请从电池仓中取出电池并妥善保存；
- 为避免电池电量过快耗尽，请在弹奏完后拔下耳机、Aux-in 线和6.35mm音频连接线。

对于处理或操作不当造成的损坏，DONNER概不负责。

琴身及配件清单

- | | |
|---------|---------|
| 1. 琴身 | 7. 拨片 |
| 2. 左侧琴架 | 8. 擦琴布 |
| 3. 右侧琴架 | 9. 六角扳手 |
| 4. 软包 | 10. 背带 |
| 5. 调音器 | 11. 耳机 |
| 6. 用户手册 | |

部件名称

- ① 上琴枕
- ② 指板
- ③ 琴颈调节杆
- ④ 右侧琴架（可拆卸）
- ⑤ 下琴枕（拾音器位于琴枕下方）
- ⑥ 6.35mm Line out插孔
- ⑦ 左侧琴架（可拆卸）
- ⑧ 前级控制器（详细功能功能见下一页）
- ⑨ 琴桥
- ⑩ 调音弦轴
- ⑪ 六角扳手存放槽

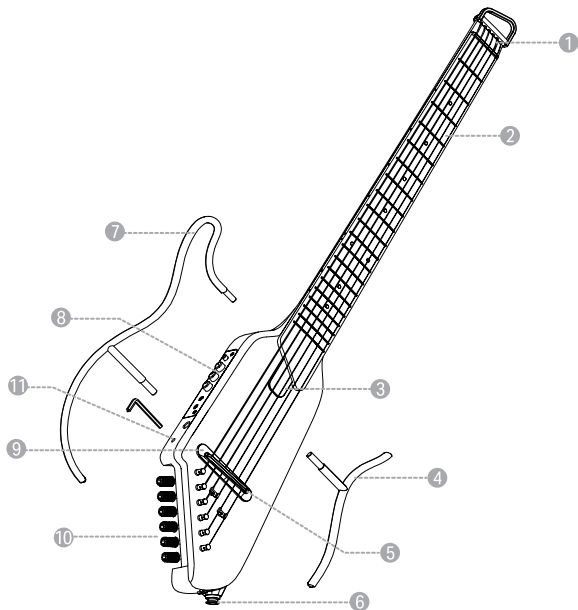

前级控制器

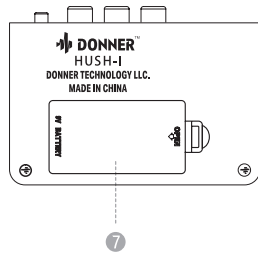
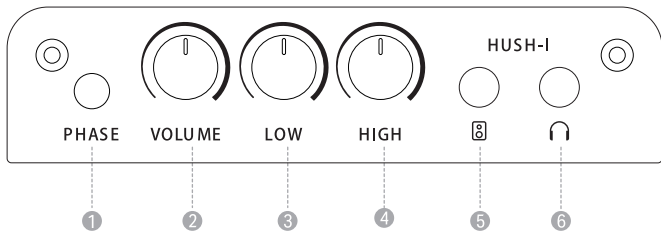

- 1 PHASE
- 2 音量
- 3 低频调节
- 4 高频调节
- 5 AUX IN接口
- 6 PHONES插孔
- 7 9V电池仓

在使用耳机接口的某些情况下，音量开到最大可能会引起明显白噪音，属于正常现象。用户可以根据自己使用的耳机的参数去适当调整前级输出的音量大小，以匹配最佳的输出效果。

装配琴架

出厂时，琴架并未装配到静音吉他琴身。

使用乐器之前，请遵循下述步骤正确装配琴架：

1. 完全松开①处的 [琴架装配螺钉A] 和②处的 [琴架装配螺钉B] 。
2. 将左侧琴架（较短的一截琴架）的下方连杆完全插入静音吉他琴身的架孔中。将右侧琴架（较长的一截琴架）的下方连杆③完全插入静音吉他琴身的架孔中，接，将上方连杆②完全插入架孔。

- 确保右侧琴架的上方连杆和下方连杆没有颠倒。
- 请勿过度用力按压琴架连杆，否则连杆可能损坏。

3. 确认左侧琴架的连杆均已完全插入之后，请顺时针转动装配螺钉，将两侧琴架固定到静音吉他琴身。

至此完成琴架的装配。

如需拆卸琴架，只要颠倒上述步骤的顺序即可：从琴身拆卸上方拉杆，然后拆卸下方拉杆。

- 装配琴架后，请确保旋紧装配螺钉1和2。如果在螺钉松动的情况下使用乐器，则进行演奏时将会发出咔嗒声或其他噪声。
- 运输乐器时，请握持琴颈或琴身进行携带。仅仅通过左侧或右侧琴架握持乐器时，将会导致琴架或琴架固定部件损坏。

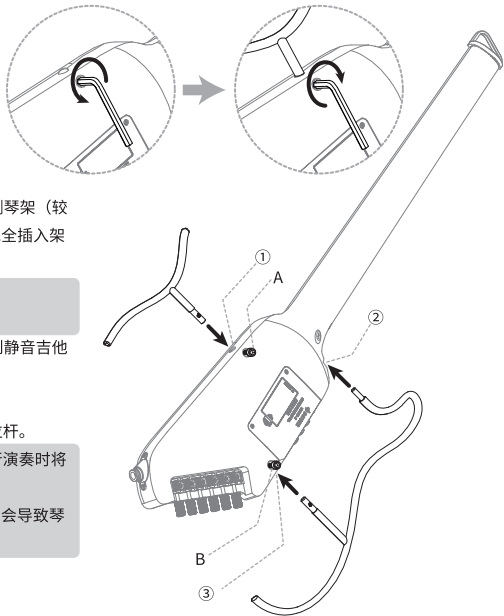

调音

使用调音器、调音管、音叉、钢琴等乐器将空弦调到如下所示的音调。

- 如果琴弦音调过高，则请将琴弦松开到琴弦音调稍低于调准音调，然后在调高琴弦音调的同时进行调音。

1. 在音叉等乐器上演奏标准音调“拉” (A3:440Hz)、然后将第5根空弦调准到同一音调。
2. 演奏在第5品按下第5根弦发出的音调。然后将第4根空弦调准到同一音调。
3. 演奏在第5品按下第4根弦发出的音调。然后将第3根空弦调准到同一音调。
4. 演奏在第4品按下第3根弦发出的音调。然后将第2根空弦调准到同一音调。
5. 演奏在第5品按下第2根弦发出的音调。然后将第1根空弦调准到同一音调。
6. 演奏在第5品按下第6根弦发出的音调。然后将第6根弦第5品的音调调准到第5根空弦发出的音调。

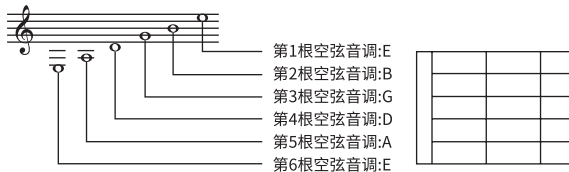

- 第1根空弦音调:E
第2根空弦音调:B
第3根空弦音调:G
第4根空弦音调:D
第5根空弦音调:A
第6根空弦音调:E

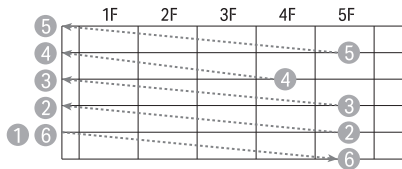

换弦

琴弦末端较为锋利并可能划破手指。换弦时，请注意该事项。

换弦或调弦时，请勿将脸部靠近乐器。琴弦可能突然崩断，从而导致眼睛受伤或其他意外伤害。

- ① 将琴弦穿过琴头上对应的孔。
- ② 将琴弦插进卷弦器的弦孔。以正确的方向转动弦钮：把琴弦从吉他内部向外缠绕到卷弦器上。
- ③ 6根琴弦全部装好后，请参考“调音”部分正确为吉他调音。

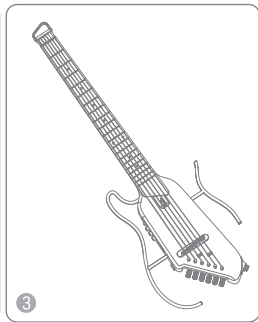
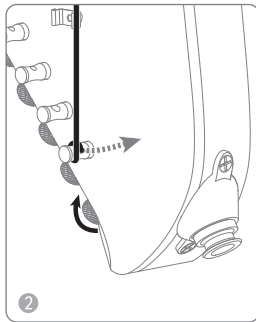
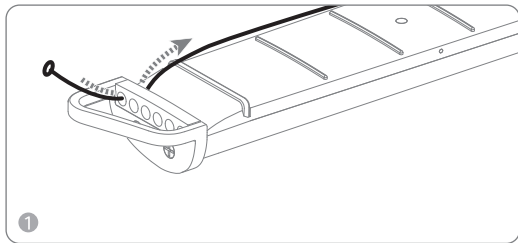

电源

安装电池

① 确保使用9V电池（本品附带的型号为1604G 6F22）

- 根据电池使用类型的不同，使用锰电池将会过度缩短电池寿命。

② 将静音吉他背面标有“OPEN”的凸片滑向吉他的琴头，然后取出电池盒盖。

③ 将9V电池安装到电池接头，将其置于电池盒内。

连接电池时，请特别注意如图所示的极性标记(+/-)。(极性颠倒可能会损坏电路。)

④ 关闭电池盒盖。

- 请务必按照+/-标记插入电池，插入不当可能造成起火。
- 为了避免因电池泄漏可能对乐器造成损坏以及不必要的电量消耗，长时间不使用乐器时，请从乐器中取出电池。

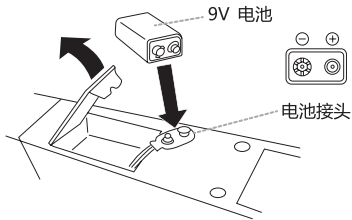

软包使用方式

将静音吉他放入附带的软包时，请从静音吉他取下两侧琴架，然后如下图所示将各个部件放入软包。

1. 将右侧琴架放入专用收纳包中；
2. 将收纳包和左侧琴架放入琴袋中的琴架收纳内袋中；
3. 使用琴袋中的魔术贴如下图将静音吉他固定好在琴袋中；

注意：电池等配件请勿放在琴架收纳袋中以免发生电池收到碰撞后出现破损、漏液等情况发生危险。电池等配件请正确地放在琴包外侧的配件收纳袋中保存。

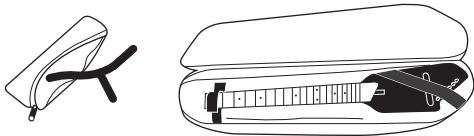

将乐器放入软包并不能保证各个部件不会受到损坏。

软包设计用于存放和运输乐器以及防尘等目的。将乐器放入软包时，请勿将琴桥面向下放置；请勿将任何物品置于软包上方或撞击软包，以防乐器受到任何损坏。

规格

琴 颈	桃花芯、枫木
琴 身	桃花芯、枫木
指 板	HPL
琴 桥	HPL
琴 弦 弦 径	010 .014 .023 .030 .039 .047
琴 弦 长 度	628mm
尺寸(装配琴架时)	815*271*45mm
重 量	1.75KG

拾音器

输 入 阻 抗	22MΩ
频 率 响 应	20Hz-20KHz
控 制 范 围	低音控制器: +/- 12 分贝在 80 赫兹 高音控制器: +/- 12 分贝在 10 千赫
电 源 供 应	9V 电池
特 征	用于反反馈的相位 S/W
拾 音 方 式	压电式拾取
输 出 插 孔	6.35mm(1/4")



Email: service@donnermusic.com

www.donnermusic.com

Copyright © 2022 Donner Technology. All rights reserved.



Made in China



U.S.A.

Tel: 001 571 3705977

CANADA

Tel: 001 613 4168166

U.K.

Tel: 0044 2080 895 663

AUSTRALIA

Tel: 0061 384004871

FRANCE

Tel: 0033 970019475

JAPAN

Tel: 0081 5052130367