

DE

Art.-Nr. 11510

JAKE

EUFAB
GERMANY CAR & BICYCLE ACCESSORIES

Fahrradtransport auf der Anhängerkupplung



DE GB F E I NL CZ SK

EAL GmbH, Otto-Hausmann-Ring 107, D-42115 Wuppertal

Verpackungsinhalt, Contents, Contenu du paquet, Contenuto dell'imbballaggio, Contenido del embalaje, Verpakkingsinhoud, Obsah balení, Obsah balenia

		
		Schloss – Schraube M8 X 60; Carriage – bolts M8 X 60; Vis à tête plate M8 X 60; Tornillo de cabeza de lenteja y cuello cuadrado M8 X 60; Vite a testa quadra M8 X 60; Slotbouten M8 X 60; Šroub s plochou kulovou hlavou a čtyřhranem M8 X 60; Skrutka s plochou guľovou hlavou a štyrhranom M8 X 60
		Scheibe 8 mm; Washers 8 mm; Rondelles 8 mm; Arandela 8 mm; Disco 8 mm; Onderlegringen 8 mm; Podložka 8 mm; Podložka 8 mm
		Rändelmutter M8; Knurled nuts M8; Ecrours moletés M8; Tuerca moleteada M8; Dado zigrinato M8; Gekartelde moeren M8; Rýhovaná matice M8; Ryhovaná matica M8
		Art.-Nr. 11232 Rahmenhalter; Art.-Nr. 11232 Frame holder; Art. No 11232 Porteur de cadre; No. de art. 11232 "Fijador del cuadro"; Art. nr. 11232 reggitelaio; Art. Nr. 11232 Framedragger; Typ. -č. 11232 Držák rámu; Typ. -č. 11232 Držiak rámu
		Art.-Nr. 11233 Rahmenhalter; Art.-Nr. 11233 Frame holder; Art. No 11233 Porteur de cadre; No. de art. 11233 "Fijador del cuadro"; Art. nr. 11233 reggitelaio; Art. Nr. 11233 Framedragger; Typ. -č. 11233 Držák rámu; Typ. -č. 11233 Držiak rámu
		Sicherheitsgurt; Safety strap; Ceinture de sécurité; Cinturón de seguridad; Cintura di sicurezza; Veiligheidsgordel; Bezpečnostní pás; Bezpečnostný pás
		Montageanleitung EGBE; Assembly instruction EGBE; Instructions de montage et la réception C.E.E. européenne; Instrucciones de montaje + certificado de aptitud técnica CE; Istruzioni per il montaggio EGBE;# Montageinstructies en Europees certificaat van goedkeuring ; Návod pro montáž EGBE; Návod pre montáž EGBE

MONTAGEANLEITUNG

Dieser Fahrradträger ist mit wenigen Handgriffen fertig montiert und einsatzbereit. Den U – Bügel schrauben Sie ebenfalls an den dafür vorgesehenen Hülsen des Trägertisches fest. Nehmen Sie dazu die Schlossschrauben M8 X 60, Scheiben und die Rändelmuttern M8. Die Schlossschrauben müssen von außen nach innen gesteckt werden. **(Siehe Bild 1)**

Bild 1

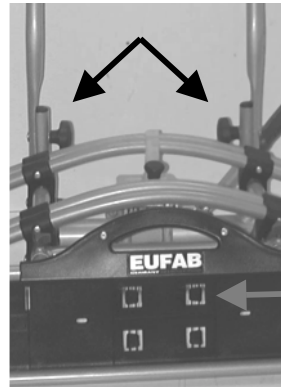

Befestigungskeile für Kennzeichen

Montage des Fahrradträgers auf die Anhängerkupplung

Zur Montage sollte das Fahrzeug waagrecht stehen, der Motor abgestellt und die Handbremse angezogen sein. Anhängerkupplung muss unbeschädigt, sauber und fettfrei sein. Der Jake wird von oben die Anhängerkupplung gesetzt und dabei optisch ausgerichtet. Den Schnellverschlusshebel nach unten drücken (ca. 40 kg) bis zum Anschlag (der Hebel wird in horizontaler Stellung bleiben). Schieben Sie die Kunststoff-Verriegelung nach links, bis die grüne Markierung auf dem Griff voll sichtbar ist. Kontrollieren Sie erneut ob der Träger sicher und fest auf der Anhängerkupplung sitzt (und sich nicht mehr verdrehen lässt). Ist dies nicht der Fall muss der Schnellverschluss nachgestellt werden. Schieben Sie hierfür die Kunststoff Verriegelung soweit wie möglich nach rechts, sodass Sie den Hebel nach oben ziehen können und den Träger von der Anhängerkupplung abnehmen können. Drehen Sie nun die Stellschraube am Schnellverschluss etwas herein (erst die Kontermutter lösen) und ziehen die Kontermutter wieder fest.



Nachstell- Schraube

Setzen Sie den Träger erneut auf die Anhängerkupplung und überprüfen Sie erneut, ob der Träger sicher und fest auf der Anhängerkupplung sitzt. Wiederholen Sie gegebenenfalls diesen Vorgang, bis der Träger sicher und fest sitzt. **Achtung: Stellen Sie immer sicher, dass die Kontermutter an der Einstellschraube richtig angezogen ist!** Schließen Sie nun den Schnellverschluss ab und entfernen den Schlüssel aus dem Schloss. Der Fahrradträger ist nun auch gegen Diebstahl geschützt. Sorgen Sie immer dafür, dass der Schnellverschluss korrekt verschlossen ist! Die grüne Markierung auf dem Griff ist vollständig sichtbar und der rote Punkt auf dem Schloss befindet sich in Höhe des Schlosses auf dem Schloss-Symbol. Die Schlüssel der Verriegelungen sind gut aufzubewahren.

Achtung: Die Schlossverriegelung dient zur Sicherheit und ist gleichzeitig ein Diebstahlschutz.

Der Träger darf ohne diese Schlosssicherungen nicht benutzt werden.

Der Schnellverschluss

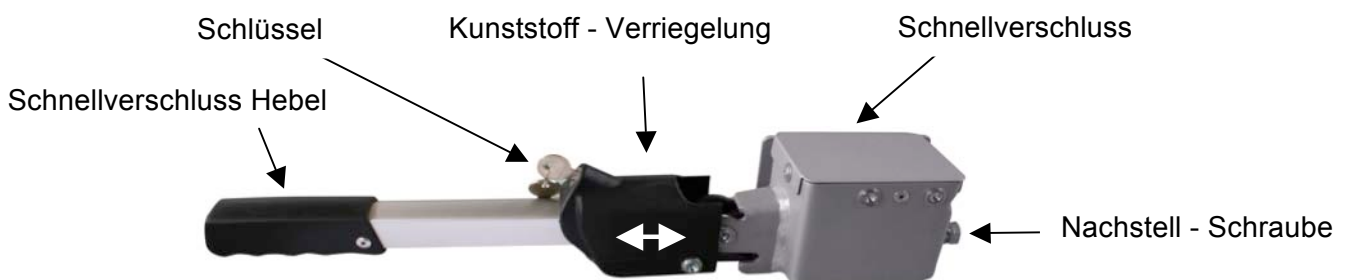

Montage der Fahrräder auf dem Fahrradträger

Bild 2

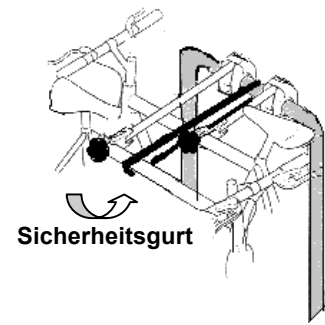

Das erste Fahrrad wird mittig in die erste Fahrradschiene (dem Fahrzeug am nächsten) gestellt und am U – Bügel mit dem kurzen Rahmenhalter befestigt. Die Laufräder befestigen Sie mit dem vorhandenen Plastikspanngurt. **(Siehe Bild 2)** Die Rahmenhalter werden zuerst am U –Bügel festgeschraubt. Hierzu müssen Sie von den Rahmenhaltern die abschließbare Rändelmuttern abdrehen und die Befestigungsklammer mit der Feder entfernen. Ebenfalls muss das Distanz Rohr entfernt werden. U – Bügelklammer von der Gewindestange nehmen und um den U – Bügel legen. Anschließend den Rahmenhalter in umgedrehter Reihenfolge wieder komplettieren.

Das zweite Fahrrad wird üblicherweise entgegengesetzt in die zweite Schiene gestellt und am U – Bügel mit dem langen Rahmenhalter befestigt. Für die Befestigung des Kennzeichens müssen Sie vorab die Befestigungskeile herausdrücken. **(Siehe Bild 1)**

Die Laufräder befestigen Sie ebenso wie beim ersten Rad beschrieben. Eventuell ist es erforderlich anders als wie beschrieben die Fahrräder individuell auf dem Heckträger zu versetzen, damit die Rahmenhalter korrekt befestigt werden können. Sichern Sie nun die Fahrräder mit dem langen Sicherheitsgurt. Legen Sie unbedingt zur zusätzlichen Sicherheit den Sicherheitsgurt durch die Fahrradrahmen und um den U-Bügel herum und ziehen den Sicherheitsgurt fest an.

Achtung: Den Träger niemals bei Beladung ohne den Sicherheitsgurt nutzen!

Abklappen des Fahrradträgers

Lösen Sie die Sicherung von dem Abklapphebel. Halten Sie mit einer Hand den U-Bügel fest, damit der Träger nicht schlagartig abklappen kann und betätigen Sie den Hebel von dem Abklappmechanismus. Nun können Sie den Träger vorsichtig absenken. Durch Anheben des Trägertisches rastet dieser wieder in die Benutzungposition ein. Sichern Sie den Hebel anschließend wieder mit dieser zusätzlichen Sicherung.



Optional erhältlich

Erweiterung für 3 Fahrräder.

Mit dem Erweiterungssatz **Art. Nr. 11511** können sie den Fahrradträger für den Transport von 3. Fahrrädern erweitern.



Auffahrschiene Art. Nr. 11512

Mit der Auffahrschiene können Sie schwerere Fahrräder (z.B. Elektroräder) mühelos und ohne besondere Anstrengung auf den Fahrradträger hinaufschieben.



Montagesatz für österreichische Kennzeichen Art.-Nr.: 90394

MONTAGEANLEITUNG

für Fahrradträger JAKE Art.-Nr. 11510 und Fahrradträger HARRY Art.-Nr. 11480

Mit den Kunststoff-Distanz-Hülsen (ø 25mm, 35 mm lang) ist das Kennzeichen zu unterfüttern.

Die Befestigung erfolgt durch die beiliegenden Schrauben, Unterlegscheiben und Muttern. Achten Sie bitte auf eine mittige Ausrichtung des Kennzeichens.

Unter die rechte und linke Beleuchtungseinheit sind die beiliegenden Kunststoff-Distanzscheiben (5 mm) zu montieren. Dadurch ist die Ausleuchtung des Kennzeichens gewährleistet.

Bei dem Fahrradträger **JAKE** können die Kunststoff-Distanz-Hülsen (ø 25 mm, 35 mm lang) um ca.10 mm gekürzt werden. Bei Kürzung der Kunststoff-Distanz-Hülsen entfällt die Unterfütterung der Lampen mit den Kunststoff-Distanzscheiben (5 mm).

Kunststoff-Distanz-Hülsen



Kunststoff-Distanz-Scheiben (5 mm)

Achtung:

Sicherheitshinweise unbedingt beachten!

Überprüfen Sie bei jedem Fahrtantritt und zwischendurch regelmäßig die Lichtanlage Ihres Heckträgers auf korrekte Funktion!

Bei neuen Kupplungen befindet sich häufig eine dicke schwarze Lackschicht auf der Kupplungskugel. Damit Ihr Heckträger den bestmöglichen Halt bekommt, sollte diese Lackschicht vorsichtig entfernt werden mittels Beize, Lösemittel etc!

Verlierbare Teile des Fahrrades (Fahrradpumpe, Fahrradtaschen, Einkaufskörbe usw.) müssen vor Fahrtantritt entfernt werden.

Das Fahren mit einem Fahrradträger beeinflusst die Fahreigenschaften Ihres Autos. Passen Sie deshalb Ihre Fahrgeschwindigkeit an. Vermeiden Sie plötzliche und ruckartige Steuerbewegungen.

Beachten Sie beim Rückwärtsfahren, dass Ihr Auto mit dem Träger länger ist als gewohnt.

Bei Nichtgebrauch sollte der Fahrradträger demontiert werden.

Der Fahrradträger darf nicht zusammengeklappt auf der Kupplung gefahren werden. Alle beweglichen Teile, wie Trägertische, Kennzeichenhalter und Rückleuchten müssen im Fahrbetrieb in funktionsfähigen Zustand gebracht sein.

Die maximale Geschwindigkeit beträgt 130 Km/h.

Für die ordnungsgemäße und sichere Montage die Montageanweisung genau befolgen. Bei Zweifeln in Hinblick auf diese Anweisungen den Händler oder direkt den Hersteller um weitere Informationen bitten.

Zu Ihrer eigenen Sicherheit sollten Sie den Träger und die dazu gehörende Ladung regelmäßig kontrollieren, weil Sie nach § 23 der STVO dazu verpflichtet sind und im Schadensfall haftbar gemacht werden.

Der Hersteller und der Händler haften nicht für Schäden an Sachen oder Personen aufgrund eines unsachgemäßen Gebrauchs oder einer unsachgemäßen Montage.

Das Produkt wurde geprüft und auch unter erschwerten Bedingungen erprobt, wobei es in Hinblick auf Sicherheit und Halt gute Ergebnisse erbrachte.

Daher können wir bei fachgerecht ausgeführter Montage Fehlfunktionen ausschließen.

Verehrter Kunde,

diesen Fahrradheckträger können Sie unter Beachtung der STVZO, sowie unter Beachtung der erlaubten Stützlast und der maximalen Nutzlast Ihrer Anhängerkupplung, auch für Transporte anderer Güter oder Gegenstände verwenden, wenn eine sichere Befestigung dieser Güter oder Gegenstände gewährleistet ist.

Art.-No. 11510**JAKE****Towbar-mounted bicycle transport**Maximum loading capacity of bike carrier **Jake: 60 Kg**

- Suitable for almost all kinds of towbars
- With EG-BE (European operating licence)
- No MOT demonstration necessary
- No entry in documents necessary
- Comfortable loading and unloading
- Admitted for empty runs
- For transport of 2 bicycles of all kinds
- Secure fastening at bicycle frame
- No problems with low passages, garages and parking garages
- Saves gasoline due to low aerodynamic resistance

Not suitable for aluminium towbars.

D- value minimum 5,0 KN

Ball load	Dead weight	Payload
50 kg	17 kg	33 kg
60 kg	17 kg	43 kg
75 kg	17 kg	58 kg
90 kg	17 kg	max. 60 kg

**Dear customer, the stamped pages are the European Operating Licence.
When using the carrier it is vital to carry along this EG Operating Licence!**

Towbar conditions

Not suitable for aluminium towbars

The bike carrier can be mounted on all kinds of towbars under the following conditions:

Check if towbar is suitable. The towbar must have a type approval.

The ball and the knee-joint bar have to be forged in one piece. The material of the knee-joint bar must have a quality of minimum St 52-3.

Note:

Normally casting material of knee-joint bars is St 52-3. For example GGG 40 is not suitable. (Valid from GGG 52 only). At the moment following knee-joint bars are manufactured of GGG 40:

Towbar Manufacturer	Mark of conformity	Suitable for vehicle types
	F 4192	Audi A4
Westfalia	F 3830	Audi A6
	F 4112	Audi A8

The rear carrier is of steel and powder coated, the cavities are also coated, which prevents oxidation of the metal. In case of any damage of the coatings (scratches, dents) make sure that the protection is repaired.

All screw threads should be treated with oil or grease to ensure a permanent smooth running.

Assembly instructions

The bike carrier can be mounted easily and is ready for use then.

Screw the U-bolt in the provided sockets of the supporting frame also. Take the carriage bolts M8 X 60, washers and the knurled nuts M8. Insert the carriage bolts from outside to inside. See figure 1.

Figure 1

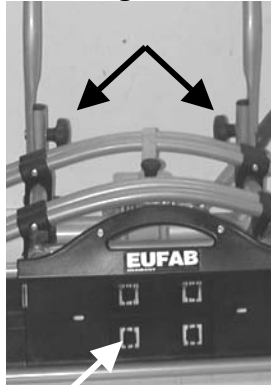

Mount bike carrier on towbar

The vehicle should be level for the mounting work, the engine cut and the handbrake applied. The trailer hitch must be undamaged, clean and free of grease.

The JAKE is placed from above onto the trailer hitch and optically aligned at the same time. Push down the quick lock lever (approx. 40 kg) as far as it will go (the lever will remain in horizontal position). Push the plastic locking to the left until the green marking on the handle is fully visible. Check again whether the rack is secure and tight on the trailer hitch (and cannot be turned out of position any longer). The quick-release lock needs to be adjusted if this is not the case. For this purpose, push the plastic locking rightward as far as possible so that you can pull the lever upward and remove the rack from the trailer hitch. Now turn in the adjusting screw on the quick-release lock a little (first slacken the lock nut) and then retighten the lock nut.



Adjusting screw

Put the rack onto the trailer hitch again checking whether the rack is secure and tight on the trailer hitch. If necessary, repeat this work step until the rack is secure and tight. **Caution: Always make sure that the lock nut on the adjusting screw has been correctly tightened!** Lock the quick-release lock now and remove the key from the lock. The bicycle rack is now also protected against theft. Always take care that the quick-release lock has been correctly locked! The green marking on the handle is completely visible and the red dot on the lock is level with the lock on the lock symbol.

The keys for the locks should be kept safely.

Caution:

Latching the lock serves safety and is anti-theft protection at the same time.

The rack shall not be used without these lock securing systems applied.

The quick-release lock

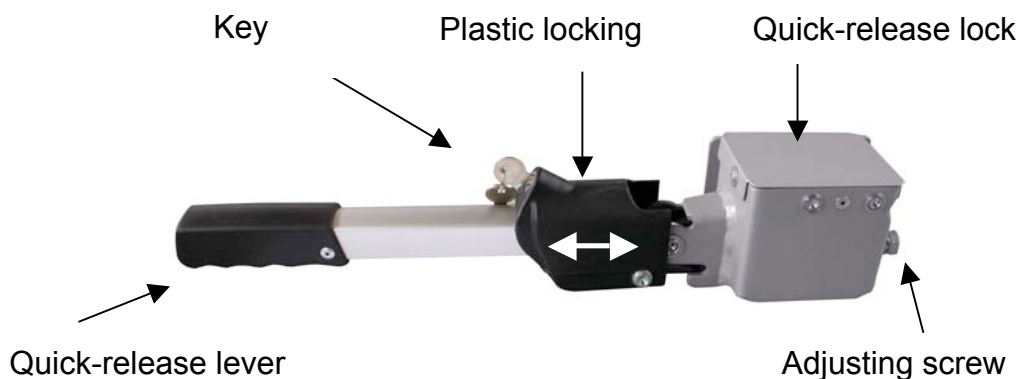

Fitting the Bikes on the Bike Carrier

Figure 2

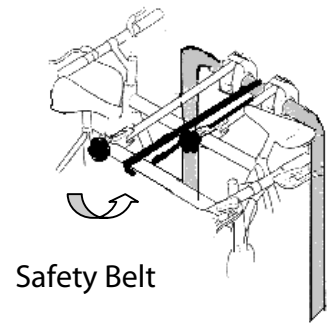

The first bike is to be placed centrally in the bike rail (nearest to the vehicle) and fixed to the U-bolt with the short frame holder. Fix the running wheels with the plastic strap provided. See figure 2. Start by screwing the frame holders onto the U-bolt. To do this, first unscrew the lockable finger nuts from the frame holders and remove the fixing clip with the spring. The distance tube must also be removed. Take the U-bolt clip from the threaded rod and place it around the U-bolt. Finally, refit the frame holder in the inverse order.

The second bike is normally to be placed in the second rail in the opposite direction and fixed to the U-bolt with the long frame holder. To fix the label, first press out the fixing wedge. See figure 1

Fix the running wheels as described for the first wheel. It may be necessary to place the bikes individually on the rear carrier, rather than as described, so the frame holders can be fixed correctly. Now secure the bikes using the long safety belt. For additional safety, run the safety belt through the bike frame and around the U-bolt and tighten firmly.

Attention: Never use the carrier without the safety strap when loaded!

Loose the security device from the tilt lever. Hold the U-bolt with one hand that the carrier cannot tilt abruptly and use the lever of tilt mechanism. Now lower the carrier carefully. The supporting frame snaps back into operating position when lifted. Afterwards secure the lever with this additional protection.

Tilt bike carrier



Optionally available

Adapter for 3. bicycle.

With the adapter set **Art. No. 11511** you can expand the bike carrier for use of 3 bicycles.



Art. No. 11512 loading rail

Saves lifting the bicycles onto the bicycle carrier by simply running them up the rail. Ideal for heavy or motorised bicycles



Caution:

The safety instructions must be observed!

Observe the authorised axle load.

Before starting each journey and at regular intermediate intervals, check that the carrier is sitting firmly on the vehicle and that the wheels are properly fixed to the carrier, in order to detect and rectify any damage to the fixing elements at an early stage.

Before starting each journey and at regular intermediate intervals, verify the correct function of the lighting system on your rear carrier.

With new hitches, there is frequently a thick black layer of paint on the tow ball. In order for your rear carrier to gain the best possible grip, this layer of paint should be removed, using corrosive fluid, solvents etc.

The load must not protrude sideways over the lighting by more than 400 mm.

The load must be fixed from the safety belt!

When transporting bikes, do not cover with a blanket or similar.

Ensure that no parts can be lost from the bike whilst driving (bike pump, panniers, shopping baskets etc).

Driving with a bike carrier affects the driving characteristics of a vehicle. You should therefore adjust your driving speed. Avoid sudden and jerky steering movements.

When reversing, note that the carrier makes your vehicle longer than normal!

When not in use, the bike carrier should be removed.

The maximum speed is 130 Km/h

For proper and safe fitting, follow the fitting instructions precisely. If in doubt when referring to these instructions, ask the dealer or the manufacturer directly for further information.

For your own safety, regularly check the carrier and its loading, as you are obliged to do so under § 23 of the German highway code and will be held liable in the event of damage.

The manufacturer and dealer will not be liable for damages to property or injuries to people caused by incorrect fitting or improper use.

The product has been tested and tried even under extreme conditions and produced good results with respect to safety and grip.

We are therefore able to exclude malfunctions if the fitting has been carried out correctly.

Dear customer,

you can use this bike carrier for transport of other goods or objects also, if in compliance with the Road Traffic Regulations, as well as the maximum drawbar load and the payload are kept. But a secure fastening of the goods or objects has to be provided for.

F

Art. No 11510

JAKE

Transport de bicyclettes sur le dispositif d'attelage de remorque

La charge utile maximale du porteur modèle **JAKE** s'élève à **60 kilos**.

- Approprié pour tous les types d'attelage de remorque
- Avec réception C.E.E. européenne
- Pas de contrôle par le CT ou la préfecture
- Pas d'immatriculation dans le permis de circulation
- Charge et décharge facile
- Immatriculé aussi pour de trajet à vide
- Pour le transport de jusqu'à deux bicyclettes de tout modèle
- Fixation ferme au cadre de la bicyclette
- Pas de problèmes sous les passages bas, les garages et les parkings à étages
- Epargnez de l'essence à cause de moins de résistance de l'air

Ce porteur n'est pas approprié pour des dispositifs d'attelage en aluminium.

La force de traction du véhicule doit s'élever à 5,0 kN au moins.

Charge d'appui	Poids propre	Charge utile
50 kilos	17 kilos	33 kilos
60 kilos	17 kilos	43 kilos
75 kilos	17 kilos	58 kilos
90 kilos	17 kilos	60 kilos max.

Cher client, la page avec cachet est la réception C.E.E. européenne.

Il faut absolument mener cette réception avec vous quand vous utilisez ce porteur.

Conditions d'attelage

Ce porteur n'est pas approprié pour des dispositifs d'attelage en aluminium.

Vous pouvez monter ce porteur de bicyclettes sur tous les types de boule de l'attelage, si vous tenez compte des conditions suivantes:

Contrôlez si le dispositif d'attelage est approprié pour le porteur, parce que le dispositif d'attelage de remorque doit être autorisé pour ce type de construction.

La boule et la barre de la boule doivent être forgées d'une pièce. Le matériel de la barre et de la boule doit avoir une qualité minimale équivalente à l'acier St 52-3.

Avertissement

Généralement les barres de la boule consistent en acier St 52-3. Un matériel en fonte comme par exemple le GGG 40 n'est pas approprié (seulement à partir du GGG 52). En ce moment, les barres suivantes sont fabriquées en GGG 40:

Fabricant du dispositif d'attelage de remorque	Marque d'épreuve	Approprié pour
	F 4192	Audi A4
Westfalia	F 3830	Audi A6
	F 4112	Audi A8

Le porteur arrière est fabriqué en acier. Il est époxyé et les espaces vides sont recouvertes de vernis pour prévenir l'oxydation du métal. Si la couverture est endommagée d'une façon ou autre (à cause de raies ou de raclements), prenez soin de renouveler ce vernis protecteur.

Tous les filets de vis doivent être traités d'huile ou d'autres matières grasses pour assurer un fonctionnement facile et durable.

Instructions de montage

Vous pouvez monter ce porteur de bicyclettes et le faire utilisable d'une manière vite et facilement. Puis vissez aussi l'étrier en forme d'U dans les cosses prévues pour lui qui se trouvent dans la table porteuse. Prenez les vis à tête plate M8 X 60, les rondelles et les écrous moletés M8 pour le fixer. Les vis à tête plate doivent être mises de l'extérieur à l'intérieur dans l'étrier. Veuillez voir dans l'image no 1.

Image no 1

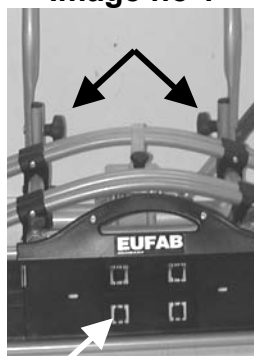

Le montage du porteur de bicyclettes sur le dispositif d'attelage de remorque

Pour le montage, le véhicule devrait être à l'horizontale, le moteur éteint et le frein à main serré. L'attelage ne doit pas être endommagé et être propre et sans graisse.

Le JAKE est placé par le haut sur la boule de l'attelage et positionné visuellement. Poussez (avec une force de 40 kg env.) vers le bas le levier de fermeture rapide jusqu'à la butée (le levier reste en position horizontale). Poussez le verrouillage plastique vers la gauche jusqu'à ce que le marquage vert sur la poignée soit entièrement visible. Vérifiez si le porte-vélos est bien positionné et fermement fixé sur la boule de l'attelage (et ne peut pas être tourné). Si ce n'est pas le cas, il faut régler la fermeture rapide. Pour cela, poussez le verrouillage plastique le plus possible vers la droite de sorte que vous puissiez tirer le levier vers le haut et retirer le porte-vélos de la boule de l'attelage. Maintenant, tournez légèrement la vis de réglage sur la fermeture rapide (desserrez d'abord le contre-écrou) puis resserrez le contre-écrou.



vis de réglage

Placez à nouveau le porte-vélos sur la boule de l'attelage et revérifiez si le porte-vélos est bien positionné et fermement fixé sur l'attelage. Si nécessaire, répétez cette procédure jusqu'à ce que le porte-vélos soit bien positionné et fermement fixé. **Attention vérifiez toujours que le contre-écrou est correctement serré sur la vis de réglage !** Fermez maintenant la fermeture rapide et retirez la clé de la serrure. Le porte-vélos est désormais protégé contre le vol. Veuillez toujours à ce que la fermeture rapide soit bien verrouillée! Le

marquage vert sur la poignée est entièrement visible et le point rouge sur la serrure se trouve sur le symbole de serrure à hauteur de la serrure.

Il faut ranger les clés des verrouillages à un endroit sûr.

Attention: le verrouillage par serrure sert de sécurité et est en même temps la protection antivol.

Le porte-vélos ne doit pas être utilisé sans ces sécurités de verrouillage.

La fermeture rapide

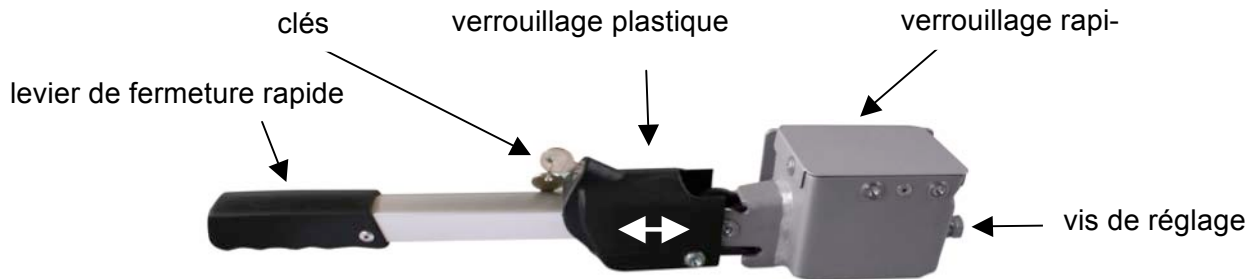

Le montage des bicyclettes sur le porteur

Image no 2



Posez la première bicyclette au centre du premier rail (qui se trouve le plus proche du véhicule) et attachez-la à l'étrier avec le porteur cadre court. Puis fixez les roues avec la sangle en plastique correspondante. Veuillez voir dans l'image no 2. Attachez les porteurs cadre d'abord à l'étrier. Pour cela, il faut dévisser les écrous moletés cadencassables des porteurs cadre et retirer les attaches de fixation avec le ressort. Le tube d'écartement doit également être retiré. Retirez l'attache de l'étrier en U de la barre filetée et placez-la autour de l'étrier en U. Pour finir, complétez le porteur cadre dans l'ordre inverse.

Posez la deuxième bicyclette le mieux inversément dans le deuxième rail. Attachez-la ensuite à l'étrier avec le porteur cadre long. Notez: Pour pouvoir monter la plaque d'immatriculation il faut d'abord découper les clavettes.

Fixez les roues comme décrit ci-dessus. Si c'est nécessaire, posez les bicyclettes individuellement et alternativement dans le porteur arrière pour que les porteurs cadres puissent être fixés correctement. Fixez maintenant les bicyclettes avec la ceinture de sécurité longue. Pour plus de sécurité il faut absolument tirer la ceinture à travers les cadres des bicyclettes et autour de l'étrier. Serrez ensuite la ceinture fermement.

Attention: N'utilisez jamais le porteur chargé sans la ceinture de sécurité.

Ouvrez le verrouillage du levier pour rabattre. Tenez l'étrier d'une main pendant cela pour que le porteur ne puisse pas rabattre soudainement. Puis appuyez sur le levier du mécanisme pour rabattre. Maintenant vous pouvez abaisser le porteur précautionneusement. Si vous levez la table porteuse, elle encliquera dans la position correcte pour l'usage. Verrouillez finalement le levier de nouveau avec ce mécanisme supplémentaire.

Comment rabattre le porteur de bicyclettes

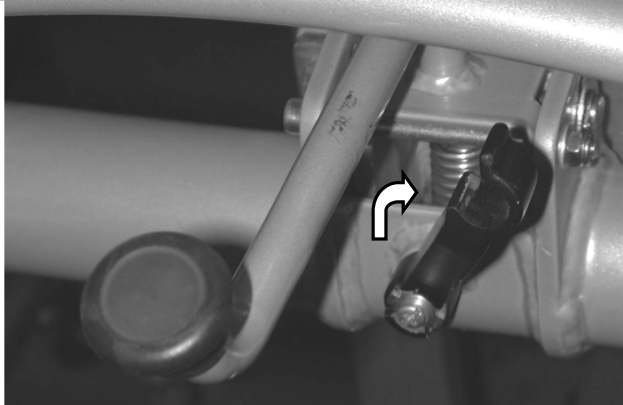

Sur option disponible

Modification pour la troisième bicyclette

Vous pouvez modifier le porteur pour le transport de trois bicyclettes avec le kit complémentaire **Art. No 11511**.



Art. No 11512 rampe de hissage

Evite d'avoir à soulever les vélos pour les placer sur le porte-vélo, il suffit de les faire rouler. Particulièrement bien adapté pour les vélos lourds ou les bicyclettes électriques.



Attention:

Observez en tout cas ces instructions de sécurité.

Tenez compte de la charge sur essieu admissible.

Contrôlez régulièrement avant de partir et entretemps si le porteur est attaché fermement au véhicule et si les bicyclettes sont attachées fixement au porteur. Ainsi vous pouvez noter et dépanner précocement un endommagement des éléments de fixation.

Contrôlez aussi toujours avant de partir et entretemps si l'éclairage de Votre porteur arrière marche bien.

La boule des dispositifs d'attelage nouveaux est souvent couverte d'un revêtement épais de vernis noir. Pour que Votre porteur puisse être monté le plus solidement, vous devriez ôter ce vernissage à l'aide d'un décapant ou d'un dissolvant.

Le chargement ne doit pas être de plus de 400 mm en saillie de l'éclairage sur le côté.

La sangle de sécurité doit être fixée lors du chargement !

Pour le transport, les bicyclettes ne doivent pas être recouvertes par une bâche ou autre.

Faites attention à ce que vous ne perdiez pas les accessoires comme la pompe à vélo, la sacoche ou le panier quand vous roulez.

Si le porteur de bicyclettes est monté, le maniement de la voiture roulante est influencé. Adaptez donc Votre vitesse et évitez des mouvements soudains et saccadés du volant. Si vous reculez, tenez compte du fait que Votre voiture avec le porteur monté est plus longue que normalement.

Quand vous ne l'utilisez pas, démontez le porteur.

La vitesse maximale de la voiture avec porteur s'élève à 130 km/h.

Suivez scrupuleusement les instructions de montage pour assurer un montage régulier et solide. En cas de doute en ce qui concerne ces instructions demandez des informations supplémentaires chez le vendeur ou bien chez le fabricant.

Pour Votre sécurité contrôlez le porteur et sa charge régulièrement, parce que le code de la route vous y oblige et vous pouvez être rendus responsable en réalisation du sinistre.

Le fabricant et le vendeur ne répondent pas de dégâts matériels ou de dommages corporels à cause d'un montage ou un usage qui n'est pas approprié.

Nous avons testé et mis à l'épreuve ce produit sous des conditions extrêmes et nous avons obtenu de bons résultats de sécurité et de solidité du porteur. Nous pouvons exclure tout fonctionnement incorrect, si le porteur a été monté correctement.

Cher client,

vous pouvez utiliser ce porteur de bicyclettes aussi pour transporter d'autres biens ou objets, si vous tenez compte des dispositions du code de la route relatives aux véhicules à moteur, la charge d'appui et la charge utile maximale du porteur. Il vous faut en tout cas assurer que ces biens ou objets soient attachés fixément.

E

No. de art.11510

JAKE

Transporte de bicicletas sobre el acoplamiento de remolque

El socio seguro y fiable para el transporte de bicicletas sobre el acoplamiento de remolque

La carga útil máxima del portabicicletas en el modelo **JAKE** es: **60 Kg**

Instrucciones de montaje

Este portabicicletas se monta con pocas manipulaciones y está rápidamente listo para el servicio. Atornille el arco en forma de U igualmente en los casquillos previstos del tablero del soporte. Utilice para ello los tornillos de cabeza de lenteja y cuello cuadrado M8 x 60, arandelas y las tuercas moleteadas M8. Estos tornillos tienen que insertarse de afuera hacia adentro. Vea la Figura 1.

Figura 1

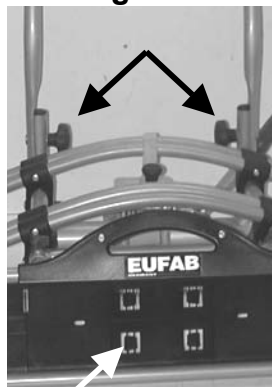

Montaje del portabicicletas sobre el acoplamiento de remolque

Para el montaje, el vehículo deberá estar parado horizontalmente, el motor apagado y el freno de mano puesto. El acoplamiento de remolque tiene que estar intacto, limpio y exento de grasa. El freno auxiliar se coloca por arriba sobre el acoplamiento de remolque y se alinea ópticamente. Presione la palanca del cierre rápido hacia abajo (aprox. 40 kg)

hasta el tope (la palanca quedará en posición horizontal). Corra el enclavamiento de plástico a la izquierda hasta ver completamente la marca verde en la empuñadura. Controle de nuevo si el soporte está bien montado y fijo sobre el acoplamiento de remolque (y que no se deja girar más). Si no es así, tendrá que reajustar el cierre rápido. Para ello, corra el enclavamiento de plástico lo más posible a la derecha, de tal modo que pueda tirar de la palanca hacia arriba y desmontar el soporte del acoplamiento de remolque. Atornille entonces un poco el tornillo regulador en el cierre rápido (suelte primero la contratuerca) y apriete de nuevo a fondo la contratuerca.



Tornillo de reajuste

Coloque de nuevo el soporte sobre el acoplamiento de remolque y compruebe nuevamente si éste está bien montado y fijo sobre el acoplamiento de remolque. Si es necesario, repita esta operación hasta que el soporte quede bien montado y fijo.

Atención: ¡Asegúrese siempre que la contratuerca del tornillo regulador esté bien apretada! Asegure entonces el cierre rápido con llave y quite la llave de la cerradura. El portabicicletas quedará protegido ahora también contra un robo. ¡Tenga siempre cuidado que el cierre rápido esté correctamente cerrado con llave! La marca verde en la empuñadura se ve completamente y el punto rojo en la cerradura se encuentra a la altura de la cerradura sobre el símbolo de la cerradura. Guarde bien las llaves de los enclavamientos.

Atención: El enclavamiento de cerradura sirve como seguridad y, al mismo tiempo, es una protección antirrobo.

El portabicicletas no debe ser utilizado sin estos seguros de cerradura.

La fermeture rapide

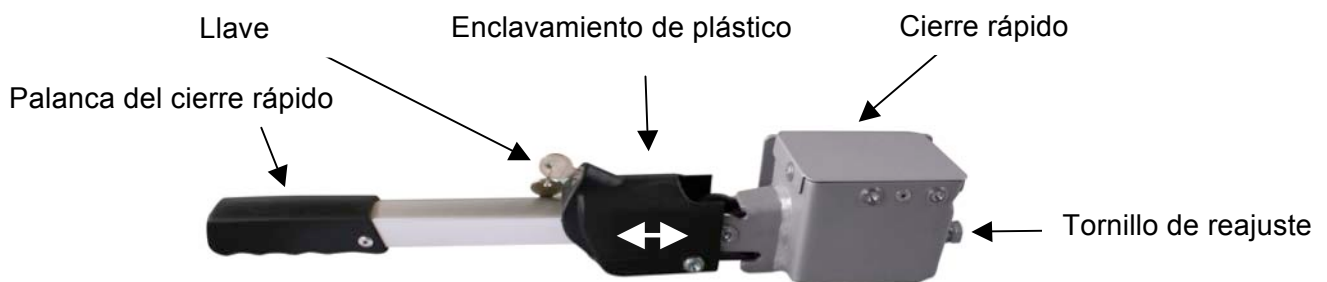

Montaje de las bicicletas sobre el portabicicletas

Figura 2

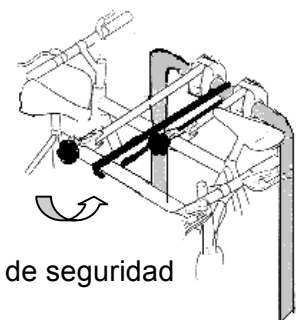

La primera bicicleta se coloca en el centro del primer carril portabicicletas (ceñido al vehículo) y se fija por el arco en forma de U con el fijador de cuadro corto. Sujete las ruedas con la correa tensora de plástico disponible. Vea la Figura 2. Los fijadores del cuadro se atornillan primero al arco en forma de U. Para tal fin tiene que desen-roscar de los fijadores del cuadro las tuercas moleteadas asegurables con llave y quitar las abrazaderas de fijación con el muelle. También se tiene que quitar el tubo distanciador. Quite la abrazadera del arco en forma de U de la varilla roscada y colóquela alrededor del arco en forma de U. A continuación, complete de nuevo el fijador del cuadro en orden inverso.

La segunda bicicleta se coloca corrientemente de forma opuesta en el segundo carril y se fija al arco en forma de U con el fijador del cuadro largo. Para la fijación de la matrícula tiene que expulsar primero las cuñas de sujeción.

Las ruedas se fijan como se ha descrito para la primera bicicleta. Posiblemente sea necesario desplazar individualmente las bicicletas en el portabicicletas, a diferencia de lo que se ha descrito, para que los fijadores del cuadro puedan ser sujetados correctamente. Asegure ahora las bicicletas con el cinturón de seguridad largo.

Para mayor seguridad, pase el cinturón de seguridad a través del cuadro, colóquelo alrededor del arco en forma de U y apriételo bien.

Atención: ¡No utilice el portabicicletas nunca sin el cinturón de seguridad cuando está cargado!

Reclinación del portabicicletas

Suelte el seguro de la palanca de reclinación. Sostenga el arco en forma de U con una mano para que el portabicicletas no pueda reclinarse bruscamente, y accione la palanca del mecanismo de reclinación. Ahora podrá bajar cuidadosamente el portabicicletas. Este encajará de nuevo en la posición de uso levantando ligeramente el tablero del soporte. A continuación, asegure la palanca de nuevo con este seguro adicional.



Opcionalmente disponible

Ampliación para 3 bicicletas.

Con el juego de ampliación No. de art. 11511 puede ampliar el portabicicletas para transportar 3 bicicletas.



No. de art. 11512 – rampa de acceso

Ahorra la elevación de las ruedas sobre el soporte de bicicletas, éstas son simplemente subidas. De lo más apropiada especialmente para bicicletas pesadas o eléctricas, respectivamente



Atención:

¡Observe absolutamente las indicaciones de seguridad!

Tenga en cuenta la carga admisible sobre el eje.

Antes de iniciar cada viaje, controle regularmente el montaje fijo del portabicicletas en el vehículo y también la sujeción de las ruedas sobre el soporte para detectar oportunamente y eliminar posibles estropeos de los elementos de fijación.

¡Compruebe el correcto funcionamiento de las luces de su portabicicletas trasero antes iniciar cada viaje y de vez en cuando regularmente!

En los nuevos acoplamientos, la bola de acoplamiento lleva a menudo una capa de pintura negra gruesa. Para que su portabicicletas trasero tenga la mejor estabilidad posible, debería eliminar esta capa con un decapante, disolvente, etc.

La carga no deberá sobresalir lateralmente más de 400 mm de la iluminación.

¡Si lleva carga, tiene que fijar el cinturón de seguridad!

No cubra las bicicletas con una cubierta o algo parecido durante el transporte.

Tenga cuidado de no perder partes de la bicicleta como p. ej. inflador, bolsas, cestos, etc.).

La conducción con un portabicicletas influye en las propiedades de marcha de un automóvil. Por eso, adapte la velocidad a las nuevas condiciones. Evite movimientos de maniobra repentinos y bruscos.

¡Al retroceder, tenga en cuenta que su vehículo con el portabicicletas es más largo de lo normal!

Si no utiliza el portabicicletas, desmóntelo.

La velocidad máxima es 130 Km/h

Siga exactamente las instrucciones para efectuar un montaje reglamentario y seguro. Si tiene dudas respecto a las instrucciones, solicite otras informaciones del distribuidor o directamente del fabricante.

Para su propia seguridad debería controlar regularmente el portabicicletas y la respectiva carga, porque tiene la obligación según el § 23 del Código de Circulación y se hace responsable en caso de originar daños.

El fabricante y el distribuidor no se responsabilizan por daños a objetos o a personas debido a un montaje o un uso impropios.

El producto fue homologado y probado también bajo condiciones extremas, habiendo aportado buenos resultados con respecto a la seguridad y estabilidad.

Por eso podemos descartar funcionamientos erróneos si el montaje fue efectuado profesionalmente.

Distinguido cliente: Este portabicicletas trasero lo puede utilizar también para el transporte de otras cargas u objetos si tiene en cuenta el Código de Permiso de Circulación, así como la carga de apoyo disponible y la carga útil máxima.

Eso sí, Vd. tendrá que garantizar una sujeción segura de las cargas u objetos a transportar.

I

Art. nr. 11510

JAKE

Trasporto di biciclette sul gancio di traino

La portata massima del portabicicletta modello **JAKE** è di: **60 Kg**

- Adatto a quasi tutti i tipi di ganci di traino
- Con EG-BE (licenza di esercizio europea)
- Non sono necessari collaudi tecnici periodici o revisioni
- Non è necessaria la registrazione del portabicicletta nei documenti dell'automobile
- Comodo da caricare e da scaricare
- Abilitato anche per viaggi senza carico
- Adatto al trasporto di 2 biciclette di qualsiasi tipo
- Fissaggio sicuro al telaio della bicicletta

- Non si incontrano problemi nei passaggi bassi, garage e parcheggi multipiano
- A basso consumo di benzina grazie alla sua minima resistenza all'aria

Non adatto a ganci di traino in alluminio.

D- valore minimo 5,0 KN

Carico supportato	Peso netto	Portata
50 kg	17 kg	33 kg
60 kg	17 kg	43 kg
75 kg	17 kg	58 kg
90 kg	17 kg	max. 60 kg

Gentile cliente, le pagine con il timbro sono la licenza di esercizio europea.

È importantissimo che Lei porti con se questa licenza EG BE quando si troverà ad utilizzare il portabicicletta!

Condizioni per il gancio di traino

Non adatto a ganci di traino in alluminio

Il portabicicletta può essere montato su qualsiasi gancio di traino ma alle seguenti condizioni.

Controllare l'idoneità del gancio di traino. Il gancio di traino deve essere omologato.

La sfera di traino e la sua stanga devono venire interamente lubrificate. Il materiale della stanga della sfera deve possedere una qualità minima di St 52-3.

Nota:

normalmente le stanghe delle sfere posseggono St 52-3. Non è adatto materiale di ghisa come ad es. il GGG 40. (adatto solamente dal GGG 52 in poi) al momento vengono prodotte le seguenti stanghe delle sfere di GGG 40:

Produttore del gancio di traino	Marchio di controllo	Adatto atipi di auto
	F 4192	Audi A4
Westfalia	F 3830	Audi A6
	F 4112	Audi A8

Se dovessero esserci dubbi a riguardo, chiedere al produttore del gancio di traino.

Il portabicicletta posteriore è di acciaio e verniciato a polvere, anche le cavità sono rivestite e ciò previene l'ossidazione del metallo. Se il rivestimento per qualsiasi motivo si dovesse rovinare (graffi, botte), si deve provvedere a ristabilire una protezione.

Tutte le filettature delle viti devono venire trattate con olio o con grasso in modo che queste possano assicurare una duratura e morbida manovrabilità.

Istruzioni per il montaggio

Questo portabicicletta si monta con poche mosse ed è subito pronto per l'uso. Fissare bene con viti il ferro a U all'apposito manicotto della tavola portante. Per questa operazione utilizzare le viti a testa quadra, le rondelle e i dadi zigrinati M8. Le viti a testa quadra devono venire inserite dall'esterno verso l'interno. Vedere immagine 1

Immagine 1

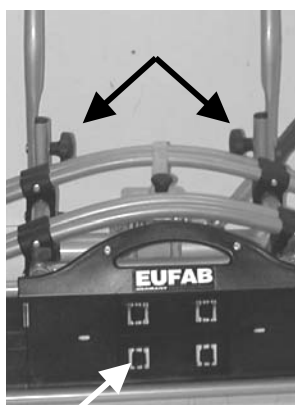

Montaggio del portabicicletta sul gancio di traino

Per il montaggio il veicolo dovrebbe trovarsi in posizione orizzontale, il motore dovrebbe essere spento e il freno a mano tirato. Il gancio di traino deve essere in perfetto stato, pulito e privo di grasso.

Il JAKE premium viene messo sul gancio di traino dall'alto e deve essere allineato otticamente. Spingere verso il basso la leva del bloccaggio rapido (ca. 40 kg) fino all'arresto (la leva rimarrà in posizione orizzontale). Spingere il fermo di plastica verso sinistra finché il contrassegno verde sul manico è completamente visibile. Controllare nuovamente se il portabiciclette è fissato saldamente sul gancio di traino (e non è più possibile girarlo). Contrariamente registrare il bloccaggio rapido. A questo scopo spingere il fermo di plastica il più possibile verso destra in modo da poter spostare la leva verso l'alto e togliere il portabiciclette dal gancio di traino. Ora avvitare leggermente la vite di regolazione del bloccaggio rapido (allentare prima il controdado) e stringere di nuovo il controdado.



Vite di regolazione

Riposizionare il portabiciclette sul gancio di traino e verificare nuovamente se vi è posizionato saldamente. Ripetere eventualmente questo procedimento finché il portabiciclette è fissato saldamente. **Attenzione: assicurarsi sempre che il controdado della vite di regolazione sia stretto correttamente!** Ora chiudere a chiave il bloccaggio rapido e togliere la chiave dalla serratura. Il portabiciclette è così protetto anche contro il furto. Assicurarsi sempre che il bloccaggio rapido sia chiuso correttamente! Il contrassegno verde sul manico è completamente visibile e il punto rosso sulla serratura si trova all'altezza di quest'ultima sul relativo simbolo.

Custodire con cura le chiavi delle serrature.

Attenzione: La chiusura a chiave del bloccaggio serve per la sicurezza ed è allo stesso tempo un antifurto.

Il portabiciclette non deve essere utilizzato senza questi dispositivi di sicurezza.

Il bloccaggio rapido

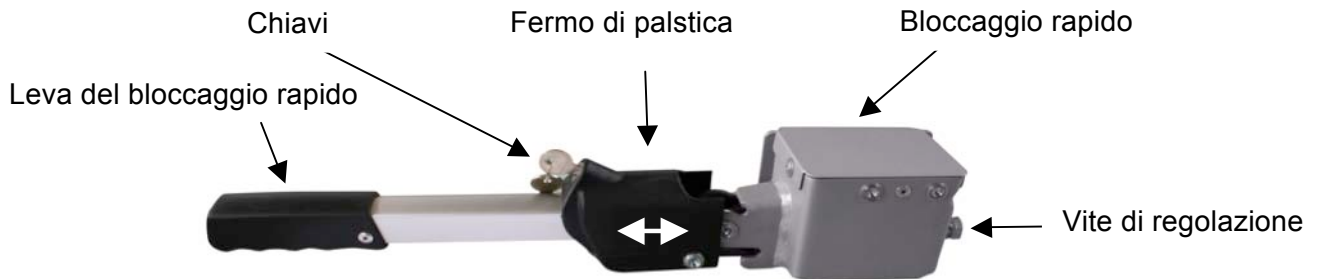

Montaggio della bicicletta sul portabicicletta

Immagine 2

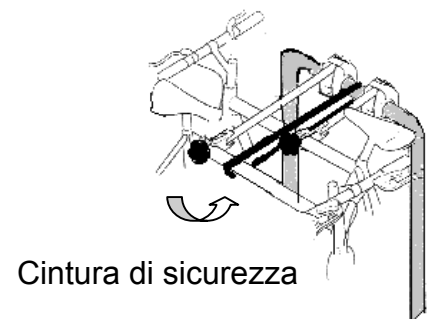

Cintura di sicurezza

La prima bicicletta viene posta nel mezzo della prima culla per le ruote (quella più vicina all'automobile) e fissata al ferro a U con il reggitelaio corto. Le ruote della bicicletta vengono fissate per mezzo dell'apposita cintura di bloccaggio in plastica. Vedere immagine 2. I reggitelai vengono avvitate in primo luogo al ferro a U. Per questa operazione si devono prima svitare i dadi zigrinati chiudibili a chiave dai supporti del telaio e togliere le morse di fissaggio con la molla. Togliere anche il distanziale a tubo. Togliere la morsa della staffa a

U dall'asta filettata e metterla attorno alla staffa a U. Infine completare nuovamente il supporto del telaio procedendo in ordine inverso.

La seconda bicicletta viene normalmente posta accanto all'altra sulla seconda culla per le ruote e fissata al ferro a U per mezzo del reggitelaio lungo. Per il fissaggio della targa si deve prima spingere in fuori il cuneo d'arresto.

Le ruote della seconda bicicletta vengono fissate come descritto per la prima bicicletta. In alcuni casi è necessario porre le biciclette sul portabicicletta in un altro modo rispetto a quello descritto, così che i reggitelai possano venire fissati correttamente. Assicurare adesso le biciclette con la cintura di sicurezza lunga. Per ulteriore precauzione, legare la cintura di sicurezza intorno ai telai e intorno al ferro a U e tirare forte la cintura di sicurezza.

Attenzione: Non utilizzare mai il portabicicletta con carico senza la cintura di sicurezza!

Togliere la sicura della leva ribaltabile. Reggere forte con una mano il ferro a U in modo che il portabicicletta non possa improvvisamente ribaltarsi e azionare la leva del meccanismo di ribaltamento. Adesso, prestando attenzione, si può abbassare il portabicicletta. Alzando la tavola portante, questa scatta nuovamente nella posizione di utilizzo. Infine assicurare la leva nuovamente con questa ulteriore sicura.

Ribaltare il portabicicletta

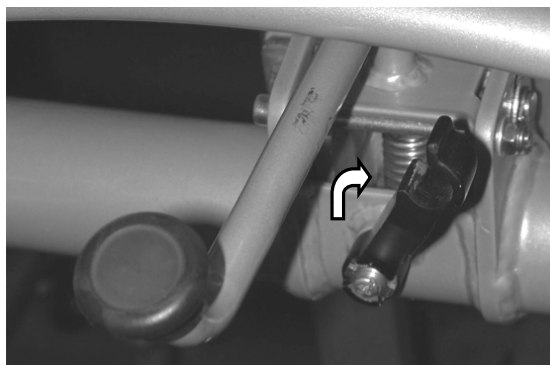

Facoltativamente disponibile

Estensione per la 3a bicicletta.

Con il kit di estensione **Art. nr. 11511** il portabicicletta può essere esteso al trasporto di 3 biciclette.



Art. nr. 11512 guida di accesso

Evita il sollevamento delle bici per sistemarle sul portabicicletta, vengono semplicemente spinte sulla guida. Ideale per biciclette pesanti o elettriche.



Attenzione:

Prestare assolutamente attenzione alle norme di sicurezza!

Fare attenzione al carico assiale consentito!

Controllare, prima di ogni inizio di viaggio e poi a cadenza regolare, che il portabicicletta sia ben posizionato sull'autovettura e che le ruote siano ben fissate al portabicicletta in modo da poter accorgersi in tempo di eventuali danneggiamenti agli elementi di fissaggio e ripararli!

Controllare, prima di ogni inizio di viaggio e poi a cadenza regolare, che l'impianto luci del portabicicletta posteriore funzioni correttamente!

Quando vengono effettuati nuovi agganci, sulla sfera di aggancio si trova di frequente uno spesso strato di vernice nera. Per fare in modo che il portabicicletta sia posizionato al meglio, questo strato di vernice dovrebbe venire rimosso per mezzo di mordente o di sostanze solventi!

Il carico non deve sporgere lateralmente più di 400 mm oltre le luci.

Il carico deve essere bloccato con la cinghia di sicurezza!

Durante il trasporto non coprire le biciclette con teloni o simili.

Fare attenzione a non perdere parti della bicicletta (pompa, cestino, campanello etc.)

Viaggiare con un portabicicletta modifica le proprietà di viaggio di un'automobile. Si deve quindi adattare la velocità. Evitare scatti con il volante repentini e scattosi.

Prestare attenzione, durante la retromarcia e tenere presente che con il portabicicletta l'automobile è più lunga del normale!

Se non utilizzato, smontare il portabicicletta.

La velocità massima è di 130 Km/h

Per un montaggio regolare e sicuro osservare scrupolosamente le istruzioni di montaggio.

Se dovessero esserci dei dubbi riguardo a tali istruzioni, chiedere ulteriori delucidazioni al commerciante o direttamente al produttore.

Per la Sua sicurezza personale, deve controllare con cadenza regolare il portabicicletta ed il suo carico in quanto secondo il § 23 del codice della strada Lei è tenuto al controllo e, in caso di incidenti, può essere ritenuto responsabile.

Il produttore e il commerciante non rispondono dei danni a cose o persone causati da un montaggio irregolare o da un uso inappropriato.

Il prodotto è stato testato e collaudato in condizioni estreme nelle quali ha dato prova di buoni risultati per quanto riguarda la sicurezza e la stabilità.

Per questa ragione se il prodotto viene montato in maniera appropriata, è da escludersi un mancato funzionamento.

Gentile cliente, Lei ha la facoltà di utilizzare questo portabicicletta anche per il trasporto di altra merce o oggetti ma sempre osservando il codice della strada e gli esistenti carichi di appoggio massimi.

Ad ogni modo deve essere garantito un sicuro fissaggio della merce o degli oggetti.

NL

Art. Nr. 11510

JAKE

TREKHAAK FIETSDRAGER

De maximaal toegestane belasting van de fietsdrager model **JAKE** bedraagt **60 kg**.

- Geschikt voor nagenoeg alle trekhaken
- Inclusief Europese typegoedkeur
- U hoeft hem niet in het kentekenbewijs van uw auto te laten registreren
- Gemakkelijk te beladen en te ontladen
- Drager ook onbeladen toegestaan op de trekhaak
- Geschikt voor het transport van twee fietsen
- Veilige en betrouwbare bevestiging van de fietsen aan het frame
- Geen problemen bij lage doorgangen, garages of parkeergarages
- U bespaart benzine door de lage luchtweerstand

Deze drager is niet geschikt voor gebruik op aluminium trekhaken.

De D-Waarde van de trekhaak moet minimaal 5,0 kN bedragen.

Max. kogeldruk op de trekhaak	Eigen gewicht fietsdrager	Maximale belasting
50 kg	17 kg	33 kg
60 kg	17 kg	43 kg
75 kg	17 kg	58 kg
90 kg	17 kg	Max. 60 kg

Geachte klant,

Deze gestempelde pagina is de Europese typegoedkeur voor deze fietsdrager.

Indien u de drager gebruikt, moet u dit certificaat altijd bij u hebben.

Voorwaarden van de koppeling

Deze drager is niet geschikt voor het gebruik op aluminium trekhaken.

U kunt de fietsdrager onder de volgende voorwaarden op iedere trekhaak monteren:

De Maximale belasting van de fietsdrager type JAKE is 60 kg.

Deze waarde is op het typeplaatje vermeld.

Controleer of de trekhaak voor de fietsdrager geschikt is. De trekhaak dient ook goedgekeurd te zijn.

De kogel en de kogelstang moeten uit één stuk gemaakt zijn. Het materiaal van de kogelstang moet een minimale kwaliteit hebben van St 52-3.

Notitie:

Doorgaans bestaan de kogelstangen uit St 52-3. Gietijzer zoals GGG 40 is hiervoor niet geschikt (alleen vanaf GGG 52). Op dit moment worden de volgende kogelstangen van GGG 40 gemaakt:

Trekhaak fabrikant:	Keurmerk:	Geschikt voor de modellen:
	F 4192	Audi A4
Westfalia	F 3830	Audi A6
	F 4112	Audi A8

Deze drager is van staal gemaakt en vervolgens gecoat. De tussenruimtes zijn eveneens behandeld, om een oxidatie van het metaal te voorkomen. Als de toplaag van het staal op een of andere manier wordt beschadigd (door schrammen of afbladderingen), zorg er dan voor dat deze bescherming wordt hersteld.

Alle schroefdraden moeten met olie of vet worden behandeld, om hen langdurig lichtlopend te houden.

Montage-instructies

U kunt deze fietsdrager snel en gemakkelijk monteren en klaar voor het gebruik maken: Schroef vervolgens de u-vormige beugel eveneens in de hiervoor aanwezige hulzen van het basisframe vast. Gebruik voor deze stap de slotbouten M8 X 60, de ringetjes en de kunststof moeren M8. Deze slotbouten moeten van buiten naar binnen in het basisframe worden gestoken. Zie ook op afbeelding 1.

Afbeelding 1

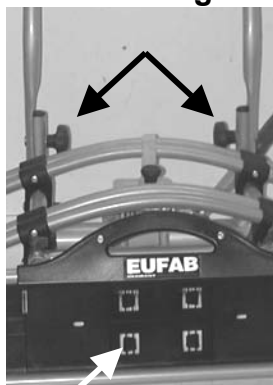

Het monteren van de fietsdrager op de trekhaak

Voor de montage dient het voertuig waterpas te staan, de motor uitgezet en de handrem aangetrokken te zijn. Trekhaak moet onbeschadigd, netjes en vrij van vet zijn.

De JAKE premium wordt langs boven op de trekhaak gezet en daarbij optisch uitgelijnd.

De snelsluthendel tot aan de aanslag naar beneden duwen (ca. 40 kg) (de hendel zal in de horizontale stand blijven). Schuif de grendelinrichting van kunststof naar links totdat de groene markering op de handgreep volledig zichtbaar is. Controleer opnieuw, of de drager veilig en vast op de trekhaak zit (en niet meer verdraaid kan worden). Indien dit niet het geval is, moet de snelsluiting afgesteld worden. Schuif hiervoor de grendelinrichting van kunststof zover mogelijk naar rechts, zodat u de hendel naar boven kunt trekken en de drager van de trekhaak kunt afnemen. Draai nu de regelschroef aan de snelsluiting een beetje naar binnen (eerst de contraoer losdraaien) en draai de contraoer weer vast.



Afstelschroef

Zet de drager opnieuw op de trekhaak en controleer opnieuw, of de drager veilig en vast op de trekhaak zit. Herhaal eventueel dit procedé totdat de drager veilig en vast zit. **Opgelet: zorg er altijd voor dat de contraoer aan de instelschroef correct aangedraaid is!** Sluit nu de snelsluiting af en verwijder de sleutel uit het slot. De fietsdrager is nu ook tegen diefstal beschermd. Zorg er altijd voor dat de snelsluiting correct afgesloten is! De groene markering op de handgreep is volledig zichtbaar en het rode punt op het slot bevindt zich ter hoogte van het slot op het slotsymbool.

De sleutels van de grendelinrichtingen dienen goed bewaard te worden.

Opgelet: De slotvergrendeling dient voor de veiligheid en is gelijktijdig een antidiefstalinrichting.

De drager mag zonder deze slotbeveiligingen niet gebruikt worden.

De snelsluiting



Het monteren van de fietsen op de fietsdrager

Afbeelding 2

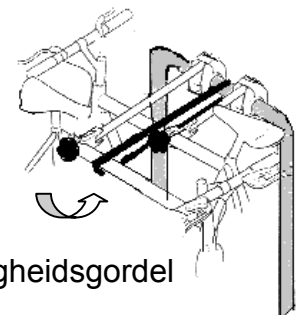

De veiligheidsgordel

De eerste fiets wordt in het midden van de eerste wielgoot geplaatst (die het dichtst bij het voertuig zit) en met de korte framehouder aan de u-vormige beugel vastgemaakt. Bevestig dan de wielen met de aanwezige plastic spanbanden. Zie ook op afbeelding 2. U moet de framehouders eerst aan de u-beugel vastschroeven. Hiertoe moet u de afsluitbare kartelmoeren van de framehouders afdraaien en de bevestigingsklem met de veer verwijderen. De afstandspijp moet eveneens worden verwijderd. Neem de U-beugelklem van de

schroefdraadstang en leg deze rond de U-beugel. Completeer vervolgens de framehouder in omgekeerde volgorde.

Dan moet ook de tweede kunststof moer worden losgedraaid, zodat er voldoende ruimte tussen de klemhaken is en u vervolgens de éne klemhaak over de u-beugel kunt doen. Draai daarna de kunststof moer weer goed vast, zodat de klemhaak stevig op de u-beugel komt te zitten. Leg vervolgens de klemhaak, die op de kant van de afsluitbare kunststof moer zit, over het frame van de fiets. Draai hem tenslotte met de afsluitbare kunststof moer vast.

De tweede fiets kunt u het beste in omgekeerde richting in de tweede rail zetten en met de lange framehouder aan de u-beugel vastmaken. Om de nummerplaat te kunnen monteren moet u eerst de keggen voor het vastmaken eruit drukken.

De wielen van de volgende fiets kunt u net zo vastmaken als bij de eerste fiets. Misschien zal het echter nodig zijn om de fietsen anders dan beschreven apart van elkaar op de draager te plaatsen, om de framedragers op de juiste manier vast te kunnen maken. Beveilig daarna de fietsen met de lange veiligheidsgordel.

Voor nog meer veiligheid moet u in ieder geval de veiligheidsgordel door het frame van de fietsen en om de u-beugel leggen en de gordel vervolgens goed vasttrekken.

Pas op: Gebruik de fietsdrager als hij is beladen nooit zonder de veiligheidsgordel.

Het kantelen van de fietsdrager

Maak allereerst de vergrendeling van de hefboom voor het kantelen los. Houd hierbij de u-beugel met één hand vast, zodat de drager niet plotseling kan kantelen.

Druk vervolgens de hefboom naar beneden. U kunt dan de drager voorzichtig naar de grond laten zakken. Als u later de fietsdrager naar boven tilt, klikt het kantelmechanisme weer vast in de juiste positie. Beveilig tenslotte de hefboom voor het kantelen weer met de extra beveiliging.

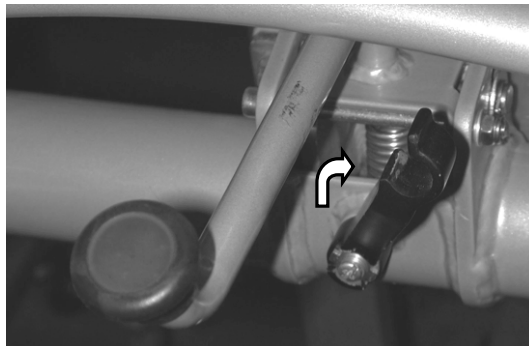

Deze drager kunt u ook aanpassen met originele onderdelen en wel met:

Naar keuze beschikbaar

Uitbreiding voor drie fietsen

Met het uitbreidingspakket **Art. Nr. 11511** kunt u de fietsdrager ombouwen voor het transport van drie fietsen.



Art. Nr. 11512 Oprijhulp

Bespaart het optillen van de fietsen op de fietsendrager, u kunt ze gewoon naar boven duwen. Optimaal geschikt voor zware of elektrische fietsen



Let op:

Veiligheidsvoorschriften nakomen!

Let op de toelaatbare asbelasting.

Controleer altijd vóór u gaat rijden en ook tussendoor of de drager goed en stevig aan het voertuig is gemonteerd en of de fietsen ook goed op de drager zijn gezet en beveiligd. Zo kunt u mogelijke beschadigingen aan de bevestigingsonderdelen op tijd ontdekken en spoedig herstellen. Controleer ook vóór u gaat rijden en tussendoor of de verlichting van uw fietsdrager goed werkt.

Bij nieuwe trekhaken zit er vaak nog een zwarte beschermplaat op de kogel. Verwijder deze laag mechanisch of met behulp van een oplosmiddel. Zo zal uw fietsdrager beter op de trekhaak vast zitten.

De lading mag niet meer dan 400 mm t.o.v. van de verlichting uitsteken.

Bij belading moet de veiligheidsgordel worden bevestigd!

De fietsen bij het transport niet met een afdekzeil of iets dergelijks afdekken.

Let erop dat u tijdens het rijden geen accessoires zoals fietspompen, fietstassen, een winkelmand of dergelijke verliest.

Een gemonteerde fietsdrager beïnvloedt de rijeigenschappen van uw voertuig. Stem dus uw snelheid erop af en vermijd plotselinge bewegingen van het stuur.

Indien u achteruit gaat rijden, denk er dan aan dat uw auto met de gemonteerde drager langer is dan normaal.

Indien u de fietsdrager niet gebruikt kunt u hem het beste demonteren.

De maximale snelheid van het voertuig met drager is 130 km/h.

Kom voor een correcte en veilige montage de montage-instructies na. Indien u twijfels heeft over deze instructies, vraag dan verdere informatie bij de verkoper of direct bij de fabrikant aan.

Controleer voor uw eigen veiligheid de drager en zijn lading regelmatig, want u bent er volgens het verkeersreglement toe verplicht en u kunt in een schadegeval aansprakelijk worden gehouden. De fabrikant en de verkoper staan niet in voor materiële schade of lichamelijk letsel als gevolg van een ondeskundige montage of een ondoelmatig gebruik.

Dit product is getest en ook onder extreme omstandigheden op de proef gesteld. Wat betreft de veiligheid en de zekerheid heeft het goede resultaten opgeleverd. Dus kunnen wij uitsluiten dat de drager niet goed werkt als hij vakkundig is gemonteerd en gehanteerd.

Geachte klant,

U kunt deze fietsdrager ook voor het transport van andere goederen gebruiken. Houd echter rekening met het wegverkeersreglement, de kogeldruk en de maximale belasting van de drager. Zorg er tevens voor dat deze goederen altijd goed zijn vastgemaakt.

Typ. -č. 11510

JAKE**Nosič jízdních kolo na spojku pro přívěs**Maximální užitečné zatížení nosiče jízdních kol činí u provedení **JAKE: 60 Kg**

- Vhodný pro skoro všechny typy přívěsů
- S EG-BE (evropské provozní povolení)
- Žádné předvedení u STK nutné
- Žádné zapsání do dokladů potřebné
- Pohodlné naložení a vyložení
- Za jízdu bez nákladu povoleno
- Na transport až do 2 jízdních kol všeho druhu
- Jisté připevnění na rámu jízdního kola
- Žádné problémy u nízkých průjezdů, garáží a parkovních domů
- Úspora benzínu nepatrným odporem vzduchu

Nevhodné pro přívěsy z hliníku.

D- hodnota nejméně 5,0 KN

Zatížení podpěry	Vlastní hmotnost	Užitkové zatížení
50 kg	17 kg	33 kg
60 kg	17 kg	43 kg
75 kg	17 kg	58 kg
90 kg	17 kg	max. 60 kg

Vážení zákazníci, kolkované strany jsou evropské povolení k provozu.**U používání nosiče musíte tento EG BE bezpodmínečně nosit se sebou!****Podmínky spojovacího zařízení****Nevhodné pro spojovací zařízení z hliníku**

Nosič jízdních kol může být montován na každou kulovou hlavici pro tažení přívěsu s následujícími podmínkami.

Kontrolujte způsobilost spojovacího zařízení. Spojovací zařízení musí být druhu stavby schválen.

Koule a kulová ojnice musí být jednodílně vykované. Materiál koulové ojnice musí mít nejmenší jakost vrstvy St 52- 3.

Připomínka:

zpravidla jsou koulové ojnice z St 52- 3. Litý materiál jak na.př. GGG 40 není vhodných. (vhodný teprve od GGG 52) Toho času se vyrábějí následující koulové ojnice z GGG 40:

Výrobce spojovacího zařízení	Kontrolní značka	vhodný pro typ vozidla
	F 4192	Audi A4
Westfalia	F 3830	Audi A6
	F 4112	Audi A8

Zadní nosič je z oceli a je prachově lakován, dutiny jsou rovněž potažené, co brání oxidaci kovu. Měly by být nanášení v některé formě zničené(rýha, odpuzování) zabezpečte opravu ochrany.

Všechny závity šroubu by měly být ošetřeny olejem nebo tukem, aby byl zabezpečena trvalá lehkost chodu.**Návod pro montáž**

Tento nosič jízdních kol je s několika úkonmi montován a připraven na použití. U – třmenu rovněž pevně přišroubujete na zamýšlené pouzdro nosiče stolu. Vezmete si k tomu šroub s plochou kulovou hlavou a čtyřhranem M8 X 60, podložky a rýhované matice M8. Šroub s plochou kulovou hlavou a čtyřhranem musí být zastrčen zvenku dovnitř. Viz obraz 1.

Obraz 1

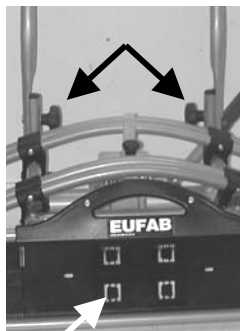

Montáž nosiče jízdních kol na spojovací zařízení pro přívěs

K provedení montáže by mělo stát vozidlo vodorovně. Motor by měl být vypnutý a ruční brzda zatažená. Závěs nesmí být poškozený, musí být čistý a bez tuku. JAKE se nasadí shora na závěs a přitom se opticky vyrovná. Viz fotografii. Páku rychlouzávěru stiskněte dolů (cca 40 kg) až na doraz (páka zůstane v horizontální poloze). Plastové zablokování posunujte doleva, dokud není zelené označení na rukojeti zcela viditelné. Opět zkontrolujte, zda je nosič bezpečně a pevně na závěsu upevněný (a nedá se již přetočit). Pokud tomu tak není, musí se rychlouzávěr dodatečně seřídit. Posuňte plastové zablokování pokud možno doprava tak, abyste mohli páku zatáhnout nahoru a nosič sejmut z závěsu. Nyní zašroubujte stavěcí šroub na rychlouzávěru trochu dovnitř (nejdříve uvolněte pojistnou matici) a pojistnou matici opět utáhněte.



Seřizovací šroub

Nosič opět nasadte na závěs a znovu zkontrolujte, zda je nosič bezpečně a pevně na závěsu upevněný. Případně tento postup opět zopakujte, dokud není nosič bezpečně a pevně uložený. **Pozor: Vždy zajistěte, aby byla pojistná matice na stavěcím šroubu správně utažená!** Nyní uzamkněte rychlouzávěr a vytáhněte klíč ze zámku. Nosič jízdních kol je nyní chráněn i proti krádeži. Vždy zajistěte, aby byl rychlouzávěr správně zavřený! Zelené označení je na rukojeti zcela viditelné a červený bod se nachází na zámku ve výšce zámku na symbolu zámku. Klíče zablokování se musejí důkladně uschovat.

Pozor: Zablokování zámku slouží bezpečnosti a je zároveň ochranou proti krádeži. Nosič se nesmí používat bez těchto zámkových pojistek.

Rychlouzávěr



Montáže jízdních kol na nosiči jízdních kol

Obraz 2

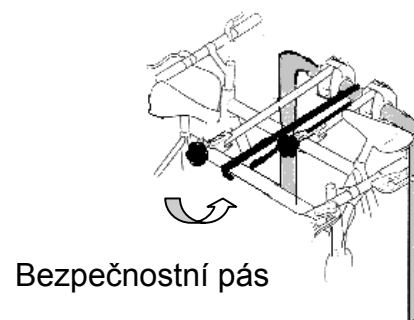

První jízdní kolo se dá středově na první kolejnici (první od vozidla) a připevní se na U –

třmen s krátkým držákem rámem. Kola upevníte s upínacím popruhem s umělé hmoty. Viz obraz 2. Držák rámu nejprve pevně utáhnout na U – třmenu. K tomu musíte z držáků rámu odšroubovat uzamykatelné rýhované matice a vyjmout upevňovací svěrku s pružinou. Stejně tak se musí odstranit distanční trubka. Svěrka třmenu tvaru U se vyjme ze závitové tyče a nasadí se kolem třmenu tvaru U. Následně se zkompletuje držák rámu v obráceném pořadí.

Druhé jízdní kolo se dá obvyklým způsobem opačně do druhé kolejnice a připevní se s dlouhým držákem rámemu o U – třmen. Na připevnění značek musíte předem vytlačit upevňovací klín.

Kola upevníte jakož i u prvního kola popsané. Možná je potřebné jinak jako popsané, přesadit jízdní kola individuálně na zadním nosiči, aby lze držák korektně upevnit. Zajistěte nyní jízdní kola s dlouhým bezpečnostním pásem. Dejte bezpodmínečně k doplňujícímu bezpečí bezpečnostní pás přes rám jízdního kola a kolem U- třmenu a přitáhněte pevně bezpečnostní pás.

Pozor: Nosič nikdy při naložení nepoužívat bez bezpečnostního pásu!

Odklopení nosiče jízdních kol

Uvolněte pojistku od odklápěcí páky. Držte s jednou rukou U- třmen , aby se nosič nemohl prudce odklopit a uvedete páku od odklápěcího mechanismus do pohybu. Nyní můžete nosič opatrně snížit. Nadzdvihnutím nosního stolu se zasekne opět do užívací polohy . Zajistěte páku touto doplňující pojistka.

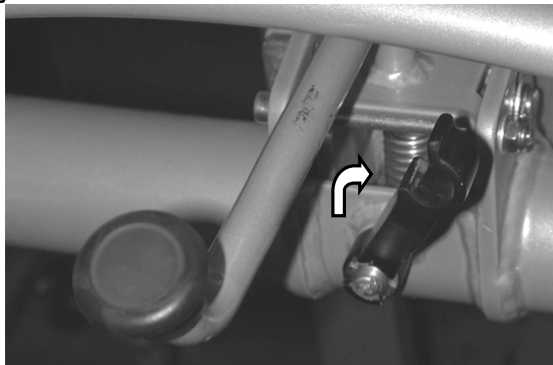

Co je možné koupit

Rozšíření pro 3 jízdní kolo.

S rozšiřovací sadou **Typ. Č. 11511** můžete nosič jízdních kol pro transport o 3. jízdní kola rozšířit.



Typ. Č. 11212 Nájezdová lšta

Ušetří vám zdvihání jízdních kol na nosič jízdních kol, jednoduše se s jízdními koly najede. Obzvláště vhodná pro těžká a elektrická jízdní kola.



Pozor:

Bezpečnostní upozornění bezpodmínečně dodržovat!

Dodržujte přípustné zatížení nápravy!

Sledujte před každým nástupem jízdy a během jízdy pravidelně pevnost nosiče na vozidle a také připevnění kola na nosiči, aby jste další poškození upevňovacích prvků včas rozpoznaly a odstránily!

Zkontrolujte před každým nástupem jízdy a během jízdy pravidelně osvětlovací zařízení Vašeho zadního nosič na správnou funkci!

U nového spojovacího zařízení se nalézá často tlustá černá vrstva laku na kulové hlavici přívěsu. Aby Váš zadní nosič obdržel co nejlepší držení, měla by být tato vrstva laku odstráněná prostřednictvím, rozpouštědla atd!

Náklad nesmí přečnivat bočně o více než 400 mm přes osvětlení.

Při přepravě nákladu se musí upevnit bezpečnostný pás!

Jízdní kola nezakrývejte při přepravě plachtou ani ničím podobným.

Dávejte pozor na to, aby se při jízdě neztratili žádné části jízdního kola (pumpa jízdního kola, tašky jízdního kola, nákupní košíky atd).

Jízda s nosičem jízdních kol ovlivňuje jízdní vlastnos i Vašeho vozidla. Proto přispůsobte Vaši rychlost jízdy. Vyhněte se náhlým a trhavým pohybům řízení.

Neopomeňte u jízdy dozadu, že je Vaše vozidlo s nosičem delší jak normálně!

U nepoužívání by měl být nosič jízdních kol rozebrán.

Maximální rychlost činí 130 km/h

Pro řádnou a jistou montáž dodržujte přesně montážní návod. U pochybnostech ve směru na tyto pokyny se obraťte na obchodníka nebo přímo výrobce a poproste o další informace.

K Vašemu vlastnímu bezpečí by jste měli nosič a k tomu patřící náklad pravidelně kontrolovat, protože jste podle § 23 STVO k tomu zavázány a v případě škod jste zodpovědný.

Výrobce a obchodník neručí za škody za věci nebo osoby na základě nepřiměřených montáží nebo nepřiměřenému užívání.

Výrobek byl ověřen a za extrémních podmínek testován, kde vzhledem na bezpečí a stálost dosáhl dobré výsledky.

Proto můžeme při odborném provedení montáže vyloučit chybnou funkčnost.

Vážení zákazníci, tento nosič jízdních kol můžete v souladu se STVZO jakož i dané zatížení podpěry a max. užitkové zatížení také používat na dopravu jiného zboží nebo předmětů.

To musí být ovšem zabezpečené jisté připevnění tohoto zboží nebo předmětů.

SK

Typ. -č. 11510

JAKE

Nosič bicyklov na spojovacie zariadenie pre prives

Maximálne užitočné zaťaženie nosiča bicyklov je u prevedení **JAKE: 60 Kg**

- Vhodný pre skoro všetky typy privesov
- S EG-BE (európske prevádzkové povolenie)
- Žiadne predvedenie u STK nutné
- Žiadne zapísanie do dokladov potrebné
- Pohodlné naloženie a vyloženie
- Na jazdu bez nákladu povolené
- Na transport až do 2 bicyklov každého druhu
- Isté pripevnenie na rámu bicykla
- Žiadne problémy u nízkych prejazdoch, garáží a parkovných domoch
- Úspora benzínu nepatrným odporom vzduchu

Nevhodné pre prívesy z hliníku.

D- hodnota najmenej 5,0 KN

Zaťaženie podpory	Vlastná hmotnosť	Úžitková hmotnosť
50 kg	17 kg	33 kg
60 kg	17 kg	43 kg
75 kg	17 kg	58 kg
90 kg	17 kg	max. 60 kg

Vážení zákazníci, kolkované strany sú európske povolenia k prevozu.

U používaní nosiča musíte tento EG BE bezpodmienečne nosiť so sebou!

Podmienky spojovacieho zariadenia

Nevhodné pre spojovacie zariadenie z hliníku

Nosič bicyklov môže byť montovaný na každú guľovú hlavicu pre ťahanie prívesov s nasledujúcimi podmienkami.

Kontrolujte spôsobilosť spojovacieho zariadenia. Spojovacie zariadenie musí byť druhu stavby schválený.

Guľa a guľová ojnica musia byť jednodielne vykované. Materiál guľovej ojnice musí mať najmenšiu akosť vrstvy St 52- 3.

Upozornenie:

spravidla sú guľové ojnice z St 52- 3. Liaty materiál ako napr. GGG 40 nie je vhodných. (vhodný až od GGG 52) Tohto času sa vyrábajú nasledujúce guľové ojnice z GGG 40:

Výrobca spojovacieho zariadenia	Kontrolní značka	vhodné preTyp vozidla
	F 4192	Audi A4
Westfalia	F 3830	Audi A6
	F 4112	Audi A8

Zadný nosič je z ocele a je prachovo lakovaný, dutiny sú tiež povrchovo spracované, čo bráni oxidácii kovu. Ak by mal byť nános v niektorej forme zničený(ryha, repulzia) zabezpečte opravu ochrany.

Všetky závitý skrutiek by mali byť ošetrené olejom alebo tukom, aby bola zabezpečená trvalá ľahkosť chodu.

Návod na montáž

Tento nosič bicyklov je z niekoľkými úkonmi montovaný a pripravený na použitie. U U – strmeňa tiež pevne prišraubujete na zamýšľaného puzdro nosiča stolu. Zoberte k tomu skrutku s plochou guľatou hlavou a štyrhranom M8 X 60, podložky a ryhované matice M8. Skrutka s plochou guľatou hlavou a štyrhranom musí byť zastrčená zvonku dovnútra. Vid' obraz 1.

Obraz 1

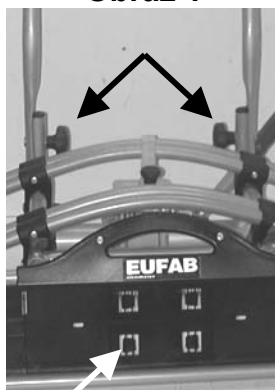

Montáž nosiča bicyklov na ťažné zariadenie

Pri montáži by mal bicykel stáť vodorovne, motor by mal byť vypnutý a ručná brzda zatiahnutá. Ťažné zariadenie musí byť nepoškodené, čisté a zbavené mastnoty. Jake sa nasadí zhora na ťažné zariadenie a pritom sa opticky vyrovná. Páku rýchlozáveru zatlačte nadol (cca 40 kg) až na doraz (páka zostane v horizontálnej polohe). Plastový uzáver posuňte doľava, až kým úplne nevidno zelené značenie na rukoväti. Znovu skontrolujte, či je nosič bezpečne a pevne osadený na ťažnom zariadení (a nedá sa viac pretáčať). Ak to tak nie je, musí sa rýchlozáver znovu nastaviť. Plastový uzáver pritom posuňte čo najviac doprava tak, aby ste páku mohli potiahnuť nahor a nosič zložiť z ťažného zariadenia. Teraz trochu zatočte regulačnú skrutku na rýchlozáveru (najskôr povoľte poistnú maticu) a poistnú maticu znovu dotiahnite.



Regulačná skrutka

Nosič znovu nasadíte na ťažné zariadenie a opätovne skontrolujte, či je bezpečne a pevne osadený na ťažnom zariadení. Tento postup v prípade potreby opakujte dovtedy, kým nebude nosič bezpečne a pevne osadený. **Pozor: Vždy zabezpečte, aby bola poistná matica na regulačnej skrutke riadne dotiahnutá!** Napokon uzamknite rýchlozáver a kľúč vyberte zo zámku. Nosič bicyklov je teraz chránený aj pred krádežou. Vždy zabezpečte, aby bol rýchlozáver správne uzamknutý! Zelené značenie na rukoväti je úplne viditeľné a červený bod na zámku sa nachádza vo výške zámku na symbole zámku. Kľúče od uzáverov sa musia dôkladne uschovať.

Pozor: Zámkový uzáver slúži na bezpečnosť a zároveň je to ochrana pred krádežou. Nosič sa bez týchto zámkových poistiek nesmie používať.

Rýchlozáver

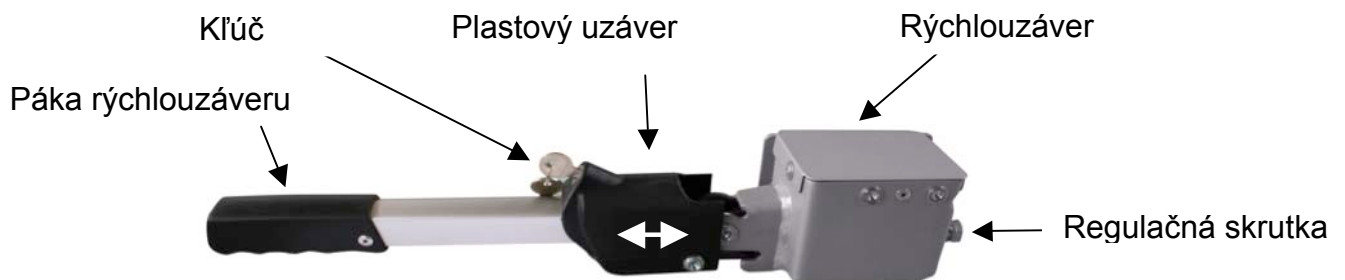

Montáže bicykla na nosiči bicyklov

Obraz 2

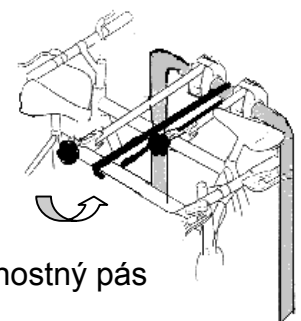

Prvý bicykel sa dá stredovo na prvú koľajnicu (prvú od vozidla) a pripevní sa na U – strmeň s krátkym držiakom rámu. Bicykle upevníte so spínacím popruhom s umelej hmoty. Viď obraz 2. Držiak rámu najskôr pevne utiahnuť na U – strmeň. Za týmto účelom musíte uzamykateľné ryhované matice vytočiť z držiaka rámu a odstrániť upevňovacie svorky s pružinou. Taktiež treba odstrániť dištančnú rúrku. Odoberte svorku strmeňa tvaru U zo závitovej tyče a založte ju okolo strmeňa. Následne držiak rámu opäť skompletizujte v opačnom poradí. Druhý bicykel sa dá obvyklým spôsobom opačne do druhej koľajnice a pripevní sa s dlhým držiakom rámu o U – strmeň. Na pripevnenie značiek musíte najskôr vytlačiť upevňovací klin.

Bicykle upevníte ako i u prvého bicykla popísané. Možno je potrebné inak ako popísané, presadiť bicykle individuálne na zadnom nosiči, aby sa dal držiak korektné upevniť. Zaisťte teraz bicykle s dlhým bezpečnostným pásom. Dajte bezpodmienečne k doplňujúcemu bezpečiu bezpečnostný pás cez rám bicykle a okolo U- strmeňa a pritiahnite pevne bezpečnostný pás.

Pozor: Nosič nikdy pri naložení nepoužívať bez bezpečnostného pásu!

Vyklopenie nosiča bicyklov

Uvoľnite poistku od vyklápacej páky. Držte s jednou rukou U- strmeň, aby sa nosič nemohol prudko odklopiť a uveďte páku od vyklápacieho mechanizmu do pohybu. Teraz môžete nosič opatrne znížiť. Nadvihnutím nosného stolu sa zasekne zasa do užívacej polohy. Zabezpečte páku touto doplňujúcou poistkou.

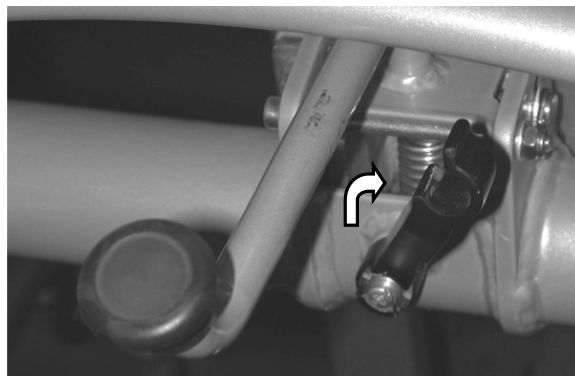

Čo možno kúpiť

Rozšírenie pre 3 bicykel.

S rozširovacou sadou **Typ. Č. 11511** môžete nosič bicyklov pre transport o 3. bicykel rozšíriť.



Typ. Č. 11512 nájazdová lišta

Ušetrí vám dvíhanie bicyklov na nosič bicyklov, bicykle sa jednoducho vyložia. Ideálne špeciálne pre ťažké a elektrické bicykle.



Pozor:**Bezpečnostné upozornenie bezpodmienečne dodržiavať!**

Dodržiavajte prípustné zaťaženie nápravy!

Sledujte pred každým nástupom jazdy a behom jazdy pravidelne pevnosť nosiča na vozidle a tiež pripevnenie bicykla na nosiči, aby ste ďalšie poškodenie upevňovacích prvkov včas spoznali a odstránili! Skontrolujte pred každým nástupom jazdy a behom jazdy pravidelne osvetľovacie zariadenie Vášho zadného nosiča na správnu funkciu!

U nového spojovacieho zariadenia sa nachádza často tlstá čierna vrstva laku na guľovej hlavici privesu. Aby Váš zadný nosič obdržal čo najlepšie držanie, mala by byť táto vrstva laku odstránená prostredníctvom, rozpúšťadla atď!

Náklad nesmie prečnievať bočne o viac ako 400 mm cez osvetlenie.

Pri preprave nákladu sa musí upevniť bezpečnostný pás!

Bicykle pri preprave nezakrývajte plachtou ani ničím podobným.

Dávajte pozor na to, aby sa pri jazde nestratili žiadne časti bicykla (pumpa bicykla, tašky bicykla, nákupné košíky atď). Jazda s nosičom bicyklov ovplyvňuje vlastnosť jazdy i Vášho vozidla. Preto prispôbte Vašu rýchlosť jazdy. Vyhýbajte sa náhlým a trhavým pohybom riadenia. Neopomeňte u jazdy dozadu, že je Vaše vozidlo s nosičom dlhšie ak normálne! U nepoužívania by mal byť nosič bicyklov rozobraný. Maximálna rýchlosť činí 130 km/h

Pre riadnu a istú montáž dodržujte presne montážny návod. U pochybnostiach vo smere na tieto pokyny sa obráťte na obchodníka alebo priamo výrobcu a poprosíte o ďalšie informácie. K Vášmu vlastnému bezpečiu by ste mali nosič a k tomu patriaci náklad pravidelne kontrolovať, pretože ste podľa § 23 STVO k tomu zaviazaný a v prípade škôd ste zodpovedný.







Výrobca a obchodník neručí za škody za veci alebo osoby na základe neprimeraných montáží alebo neprimeranému užívaniu. Výrobok bol overený a za extrémnych podmienok testovaný, kde vzhľadom na bezpečie a stálosť dosiahol dobré výsledky. Preto môžeme pri odbornom prevedení montáže vylúčiť chybnú funkčnosť.







Vážení zákazníci,





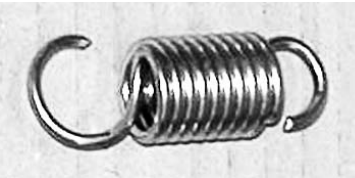



tento nosič bicyklov môžete v súlade s Vyhláškou o premávke na pozemných komunikáciách, ako i s daným zaťažením podpory a max. úžitkovým zaťažením používať tiež na prepravu iného nákladu alebo predmetov.

Musíte sa však postarať o bezpečné upevnenie tohto nákladu alebo predmetov.

Art. Nr.		Benennung; Name; Désignation; Denominazione; Benaming; Specifikace; Špecifikácia	X
90567		Trägertisch mit Schnellverschluss; Supporting frame with quick release fastener; Table porteuse par Fermeture rapide; Tablero soporte a Cierre rápido; Tavola portante con Chiusura rapida; Draagtafel met Spanklem; Nosní stůl s rychlý uzávěr; Nosný stôl s rýchly uzáver	1
90568		U –Bügel; U –bolt; Etrier en forme d'U; Arco en forma de U; Ferro a U; U-vormige beugel; U – třmen; U – strmeň	1
90678		Lampenträger, vormontiert; Light bar, pre-assembled; Porteur de lampes, monté à l'avance; Soporte de lámpara, premontado; Portalampada, premontato; Lampendrager, voorgemonteerd ; Nosič lampy, předmontovaný; Nosič lampy, predmontovaný	1
90347		Radständer, vormontiert; Wheel rail, pre-assembled; Portes bicyclettes, montés à l'avance; Portarruedas, premontado; Supporto per ruota, premontato; Fietsenrekken, voorgemonteerd; Stojan pro kola, předmontovaný; Stojan pre bicykle, predmontovaný	2
11503		Lampe links, vormontiert; Light left, pre-assembled; Lampe de gauche, montée à l'avance; Lámpara izquierda, premontada; Lampada sinistra, premontata; Lamp links, voorgemonteerd; Lampa nalevo, předmontovaná; Lampa naľavo, predmontovaná	1
11502		Lampe rechts, vormontiert; Light right, pre-assembled; Lampe de droite, montée à l'avance; Lámpara derecha, premontada; Lampada destra, premontata; Lamp rechts, voorgemonteerd; Lampa napravo, předmontovaná; Lampa napravo, predmontovaná	1

11232		Rahmenhalter kurz; Frame holder short; Porteur de cadre court; Fijador de cuadro corto; Reggitelaio corto; Korte framedrager; Držák rámu, krátký; Držiak rámu, krátky	1
11233		Rahmenhalter lang; Frame holder long; Porteur de cadre long; Fijador de cuadro largo; Reggitelaio lungo; Lange framedrager; Držák rámu, dlouhý; Držiak rámu, dlhý	1
11501		Glas links vormontiert; Glas left, pre-assembled; Vitre de gauche, montée à l'avance; Cristal izquierdo, premontado; Vetro sinistro premontato; Ruit links, voorgemonteerd; Sklo valem, předmontované; Sklo naľavo, predmontované	1
11500		Glas rechts vormontiert; Glas right, pre-assembled; Vitre de droite; Vetro destro premontato; Cristal derecho, premontado; Ruit rechts, voorgemonteerd; Sklo napravo, předmontované; Sklo napravo, predmontované	1
90721		Inbuß - Schraube M12 x 80, vormontiert; Allen screw M12 x 80, pre-assembled; Clef Allen M12 x 80, montée à l'avance; Tornillo con hexágono hembra M12 x 80, pre- montado; Vite a esagono incassato M12 x 80, premontata; Inbusbout M12 x 80, voorgemonte- teerd; Imbusový šroubu M12 x 80, předmonto- vaný; Imbusová skrutka M12 x 80, predmontovaná	1
90353		Inbuß - Schraube M6 x 80 vormontiert; Allen screw M6 x 80, pre-assembled; Clef Allen M6 x 80, montée à l'avance; Tornillo con hexágono hembra M6 x 80, premon- tado; Vite a esagono incassato M6 x 80, premon- tata; Inbusbout M6 x 80, voorgemonteerd; Imbu- sový šroubu M6 x 80, předmontovaný; Imbusová skrutka M6 x 80, předmontovaná	1
90722		U - Scheibe 12 mm vormontiert; Washer 12 mm, pre-assembled; Rondelle 12 mm, montée à l'avance; Arandela en forma de U 12 mm, premontada; Vite a U 12 mm premontata; Onderlegring 12 mm, voorgemonteerd; U - podložka pro nosník 12 mm, předmontovaná; U - podložka pre nosník 12 mm, predmontovaný	1

90255		Mutter M8 selbstsichernd, vormontiert; Nut M8 self locking, pre-assembled; Ecrou auto-bloquant M8, monté à l'avance; Tuerca M8 autobloqueante, premontada; Dado M8 autobloccante, premontato; Zelfborgende moer M8, voorgemonteerd; Matice M8 samojistící, předmontovaná; Matica M8 samoistiaca, predmontovaná	1
90251		U - Scheibe 6 mm vormontiert; Washer 6 mm, pre-assembled; Rondelles 6 mm, montées à l'avance; Arandela en forma de U 6 mm, premontada; Disco a U 6 mm premontato; Onderlegringen 6 mm, voorgemonteerd; U - podložka pro nosník 6 mm předmontovaná; U - podložka pre nosník 6 mm predmontovaná	9
90253		Mutter M6 selbstsichernd, vormontiert; Self locking nut M6, pre-assembled; Ecrous auto-bloquants M6, montés à l'avance; Tuerca M6 autobloqueante, premontada; Dado M6 autobloccante premontato; Zelfborgende moeren M6, voorgemonteerd; Matice M6 samojistící, předmontovaná; Matica M6 samoistiaca, predmontovaná	5
90354		Zugfeder 30 mm lang, vormontiert; Tension spring 30 mm long, pre-assembled; Ressort de traction, longueur: 30 mm, monté à l'avance; Muelle de tracción 30 mm de largo, premontado; Molla di trazione 30 mm lunga premontata; Standaardveer, lengte: 30 mm, voorgemonteerd; Tažná pružina 30 mm dlouhá předmontovaná; Ťažná pružina 30 mm dlhá predmontovaná	1
90355		Bolzen 10 mm, 75 mm lang, vormontiert; Bolt 10 mm, 75 mm long, pre-assembled; Boulon 10 mm, longueur: 75 mm ; monté à l'avance; Perno 10 mm, 75 mm de largo, premontado; Bullone 10 mm, 75 mm lungo premontato; Bout van 10 mm, lengte: 75 mm, voorgemonteerd; Čep 10 mm, 75 mm dlouhý předmontovaný; Čap 10 mm, 75 mm dlhý predmontovaný	1
90321		U - Scheibe 10 mm, vormontiert; Washer 10 mm, pre-assembled; Rondelle 10 mm, montée à l'avance; Arandela en forma de U 10 mm premontada; Rondella a U 10 mm premontata; Onderlegring 10 mm, voorgemonteerd; U - podložka pro nosník 10 mm předmontovaná; U - podložka pre nosník 10 mm predmontovaná	1
90250		Mutter M5, selbstsichernd; Self locking, nut M5; Ecrous auto-bloquants M5; Tuerca M5 autobloqueante; Dado M5 autobloccante; Zelfborgende moeren M5; Matice M5 předmontovaná; Matica M5 predmontovaná	4

90357		Knauff vormontiert; Knob, pre-assembled; Pommeau, monté à l'avance ; Empuñadura, premontada; Manopola premontata ; Knop, voorgemonteerd; Knauff vormontiert; Úpinka predmontovaná	1
90359		Mutter M12 vormontiert; Nut M12, pre-assembled; Ecrou M12, monté à l'avance; Tuerca M12, premontada; Dado M12 premontato; Moer M12, voorgemonteerd; Mative M12 předmontovaná; Mativa M12 predmontovaná	1
90360		Abdeckkappe SW 13; Covering cap SW 13; Couvercle SW 13; Tapa protectora SW 13; Coperchio ribaltabile SW 13; Afwerkingskap SW 13; Odejímatelný kryt SW 13; Obkloповací kryt SW 13	1
90571		Schraube M12 x 30; Screw M12 x 30; Vis M12 x 30; Tornillo M12 x 30; Vite M12 x 30; Schroeven M12 x 30; Šroub M12 x 30; Skrutka M12 x 30	1
90359		Mutter M12 selbstsichernd; Self locking nut M12; Ecoux auto-bloquants M12; Tuerca M12 autobloqueante; Dado M12 autobloccante; Zelfborgende moeren M12; Matice M12 samojistící; Matica M12 samoistiaca;	1
90252		Scheibe 8 mm; Washer 8 mm; Rondelles 8 mm; Arandela 8 mm; Rondella 8 mm; Onderlegingen 8 mm; Podložka 8 mm; Podložka 8 mm	2
90362		Schlossschraube M6 x 55, vormontiert; Carriage bolt M6 x 55, pre-assembled; Vis à tête plate M6 x 55, montées à l'avance; Tornillo de cabeza de lenteja y cuello cuadrado M6 x 55, premontado; Vite a testa quadra M6 x 55, premontata; Slotbouten M6 x 55, voorgemonteerd; Šroub s plochou kulovou hlavou a čtyřhranem M6 x 55, předmontovaný; Skrutka s plochou guľovou hlavou a štyrhranom M6 x 55 předmontovaná	4
90224		Sicherheitsgurt; Safety strap; Ceinture de sécurité; Cinturón de seguridad; Cintura di sicurezza; Veiligheidsgordel; Bezpečnostní pás; Bezpečnostný pás	1

90364		Schlossschraube M8 x 60; Carriage bolt M8 x 60; Vis à tête plate M8 x 60; Tornillo de cabeza de lenteja y cuello cuadrado M8 x 60; Vite a testa quadra M8 x 60; Slotbouten M8 x 60; Šroub s plochou kulovou hlavou a čtyřhranem M8 x 60 ; Skrutka s plochou guľovou hlavou a štyrhranom M8 x 60	2
90081		Rändelmutter M8; Knurled nut M8; Ecrous moletés M8;Tuerca moleteada M8; Dado zigrinato M8;Gekartelde moeren M8; Rýhovaná matice M8; Ryhovaná matica M8	2
90363 oder 90342		Rändelschraube M6 x 28, vormontiert; Knurled screw M6 x 28, pre-assembled; Vis moletées M6 x 28, montées à l'avance; Tuerca moleteada M6 x 28, premontada; Vite a testa zigrinata M6 x 28, premontata; Gekartelde schroeven M6 x 28, voorgemonteerd; Rýhovaná matice M6 x 28, předmontovaná; Ryhovaná matica M6 x 28, predmontovaná	2
90365		Spannband vormontiert; Tightening strap, pre-assembled; Sangles, montées à l'avance; Cinta tensora, premontada; Nastro di fissaggio, premontato; Spangordels, voorgemonteerd; Upínací pás předmontovaný; Spínací pás predmontovaný	4
90366		Spannbandschloss, vormontiert; Tightening strap lock, pre-assembled; Serrures pour la sangle, montées à l'avance; Cerradura de cinta tensora, premontada; Serratura del nastro di fissaggio, premontata; Spangordelslot, voorgemonteerd; Zámek upínacího pásu, předmontovaný; Zámok spínacieho pásu, predmontovaný	4
90367		Stopfen 20 mm, vormontiert; Plug 20 mm, pre-assembled; Bouchons 20 mm, montés à l'avance; Tapón 20 mm, premontado; Tappo 20 mm premontato; Stoppen 20 mm, voorgemonteerd; Trn 20 mm, předmontovaný; Tříň 20 mm, predmontovaný	2
90368		Stopfen 48 mm, vormontiert; Plug 48 mm, pre-assembled; Bouchons 48 mm, montés à l'avance; Tapón 48 mm, premontado; Tappo 48 mm premontato; Stoppen 48 mm, voorgemonteerd; Trn 48 mm, předmontovaný; Tříň 48 mm, predmontovaný	2
90369		Abdeckkappe SW 10, vormontiert; Cover cap SW 10, pre-assembled; Couvercles SW 10, montés à l'avance; Tapa protectora SW 10, premontada; Coperchio ribaltabile SW 10, premontato; Afwerkingskappen SW 10, voorgemonteerd; Odejímatelný kryt SW 10, předmontovaný; Obkloповací kryt SW 10, predmontovaný	4

90370		Radaufnahme, vormontiert; Mount, pre-assembled; Rails pour les bicyclettes, montés à l'avance; Receptor de rueda, premontado; Alloggiamento ruota premontato; Rails voor de fietsen, voorgemonteerd; Upnutí kola, předmontované; Upnutie bicyklov, predmontované	4
90371		Befestigung komplett; Fastening complete; Fixations complètes; Sujeción completa; Attacco completo; Bevestigingen, compleet; Připevnění kompletně; Pripevnenie kompletné	4
90572		Montageanleitung EGBE; Assembly instructions EGBE; Instructions de montage et réception C.E.E. européenne; Instrucciones de montaje + certificado de aptitud técnica CE; Istruzioni per il montaggio EGBE; Montageinstructies en Europees certificaat van goedkeuring; Návod pro montáž EGBE; Návod na montáž EGBE	1
11465		Stecker 13 polig; 13-wire plug; Connecteur à 13 points; Conector de 13 polos; Conector de 13 polos; 13-polige stekker; 13polová zástrčka; 13- pólová zástrčka	1
11504		Lampensatz mit Kabel; Lamp complete with cable; Lampe complète avec le câble; Lampada completa con cavo; Lamp volledig met kabel; Lampy set s kabelu; Lampy set s kábel	1