

# MANUAL DE INSTRUCCIONES

## A33414 TIRÓN DE ARRASTRE CLASE III

Toyota Sienna 2021

### ⚠️ CAPACIDAD DE CARGA

Trailer Weight	3,500 lb	1,587 kg
Tongue Weight	350 lb	158 kg

### ⚠️ ADVERTENCIA

Nunca exceda la capacidad de carga recomendada por los fabricantes.

### ⚠️ INSTRUCCIONES DE SEGURIDAD

Se deben utilizar lentes de seguridad durante la instalación del producto.



### LA INSTALACIÓN REQUIERE



No requiere perforaciones



No requiere recortes

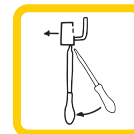

Temporalmente bajar el escape

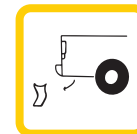

Retirar panel de plástico

### TOOLS



Matraca

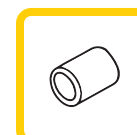

Dado 17mm, 19mm

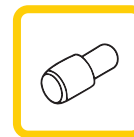

Dado 11"

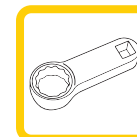

Adaptador de torsión 19mm



Llave Dinamométrica



Lentes de Seguridad

### COMPONENTES

#	QTY	DESCRIPCIÓN
1	6	Tornillo, M12-1.5 x 40mm, CL 10.9
2	6	Arandela de Presión
3	6	Arandela Plana

### AVISO

- Antes de comenzar la instalación, lea todas las instrucciones detenidamente.
- Las herramientas adecuadas mejorarán la calidad de la instalación y reducirán el tiempo requerido.
- Por favor, si no se siente cómodo con el proceso descrito en este manual, busque ayuda profesional para la instalación.
- TERCKO no se hace responsable por los daños causados a su vehículo durante el proceso de instalación.

### GARANTÍA

TERCKO, garantiza que este producto está libre de defectos de material y / o mano de obra en el momento de la compra minorista por parte del comprador original. Si el producto se encuentra defectuoso, TERCKO puede reparar o reemplazar el producto, a su opción, cuando el producto sea devuelto, prepago, con prueba de compra. Garantía limitada de 2 años por defectos de materiales y / o mano de obra para el comprador minorista original. Esta garantía no cubre el desgaste normal, los arañazos, los accidentes, el mal uso o la sobrecarga.

**TERCKO**<sup>®</sup>  
#CALIDADTODOTERRENO

## ENSAMBLE

## COMPONENTES

#	QTY	DESCRIPCIÓN
1	6	Tornillo, M12-1.5 x 40mm, CL 10.9
2	6	Arandela de Presión
3	6	Arandela Plana

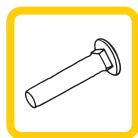

Tornillo, M12 - 1.5



Arandela Plana



Arandela de Presión

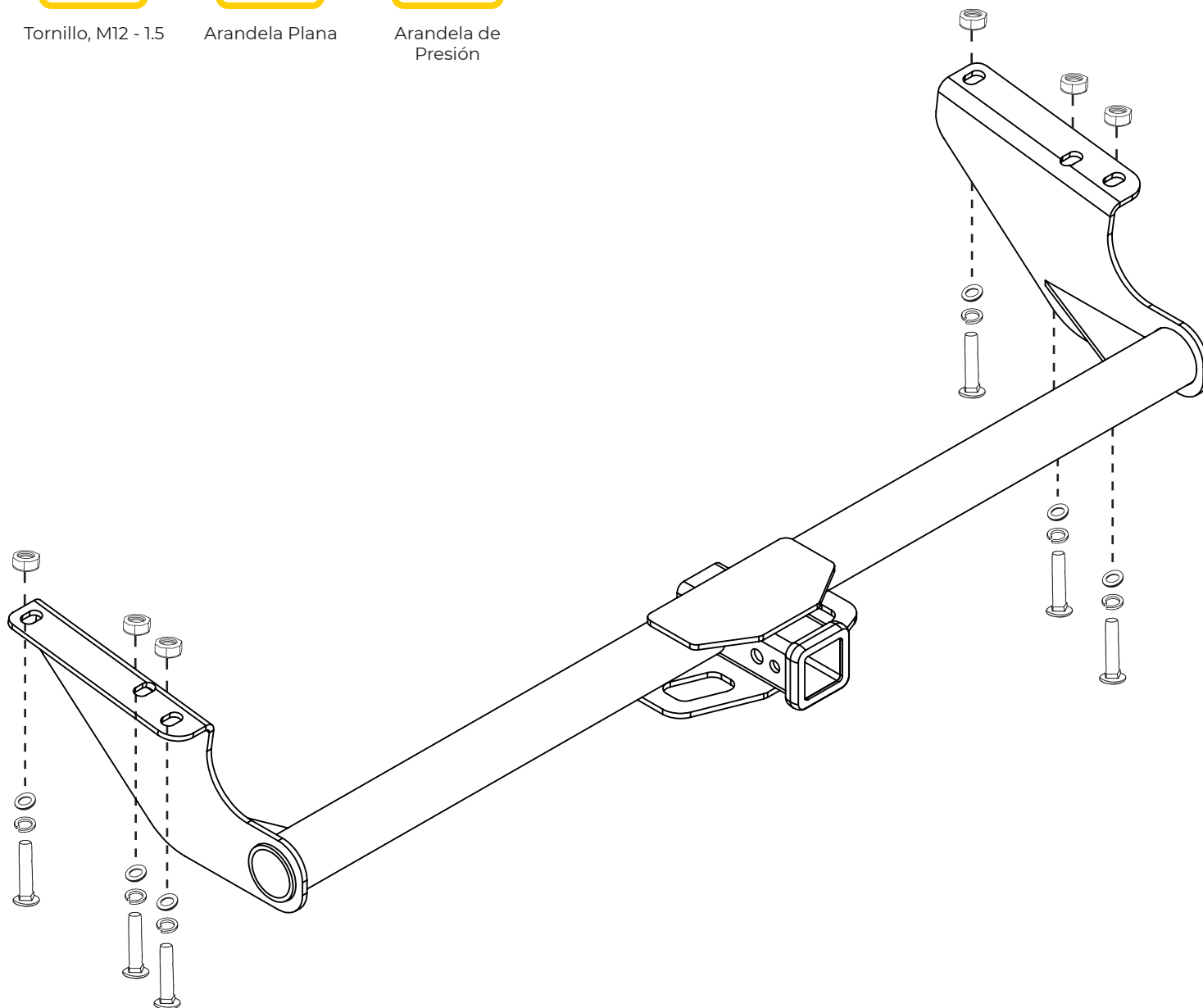

TERCKO, garantiza que este producto está libre de defectos de material y / o mano de obra en el momento de la compra minorista por parte del comprador original. Si el producto se encuentra defectuoso, TERCKO puede reparar o reemplazar el producto, a su opción, cuando el producto sea devuelto, prepago, con prueba de compra. Garantía limitada de 2 años por defectos de materiales y / o mano de obra para el comprador minorista original. Esta garantía no cubre el desgaste normal, los arañazos, los accidentes, el mal uso o la sobrecarga.

**TERCKO**<sup>®</sup>  
#CALIDADTODOTERRENO



## PASOS

- 1 Retire los paneles inferiores de la carrocería, si los hay, con un destornillador pequeño y un destornillador de cabeza Phillips.
- 2 Retire el bracket del riel del marco del lado del pasajero (4-5 tornillos).
- 3 Deberá bajar el escape para facilitar la instalación.
- 4 Levante el tirón a su posición y ajústelo con (1) tornillo, (1) arandela presión y (1) arandela plana como se muestra en el diagrama anterior.
- 5 Apriete todos los sujetadores de 12 mm a 86LB-FT.
- 6 Vuelva a instalar el escape, si lo quitó en el paso 3.

## COMPONENTES

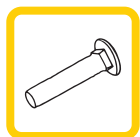

Tornillo, M12 - 1.5



Arandela Plana



Arandela de Presión

TERCKO, garantiza que este producto está libre de defectos de material y / o mano de obra en el momento de la compra minorista por parte del comprador original. Si el producto se encuentra defectuoso, TERCKO puede reparar o reemplazar el producto, a su opción, cuando el producto sea devuelto, prepago, con prueba de compra. Garantía limitada de 2 años por defectos de materiales y / o mano de obra para el comprador minorista original. Esta garantía no cubre el desgaste normal, los arañazos, los accidentes, el mal uso o la sobrecarga.

**TERCKO**<sup>®</sup>  
#CALIDADTODOTERRENO